

# CJ

# BUCATARIE OLIVIA

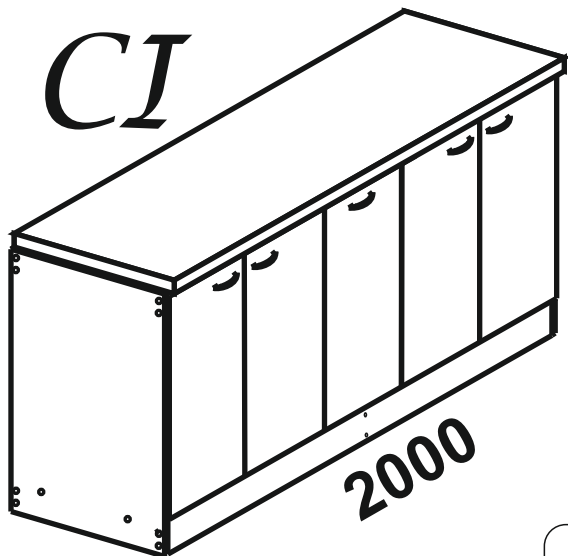







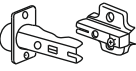

2000

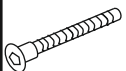
## COMPONENTE

1. Laterală - 800x450mm
2. Laterală - 800x450mm
3. Capac inferior - 1964mm
4. Intermediar x2 - 682mm
5. Usi x5 - 692mm
6. Polita mobilă - 772mm
7. Legatură orizontală x2 - 382mm
8. Legatură verticală x4 - 773mm
9. Polita mobilă - 381mm
10. Plintă x2 - 1964mm
11. Spate PFL 3mm x3  
- 698x398mm
12. Sina PFL - 584mm
13. Legatură plinte - 354mm
14. Blat - 2010x600mm

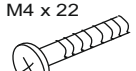
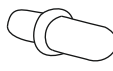
## ACCESORII

Balama aplicată	Balama semiaplicată	Eurosurub	Holsurub	Picioruse cui	Tinte	Manere	Surub	Suport polita	Coltar tip L	Cheie imbus
										
Buc. x 4	x 6	x 44	3,5 x 16 4 x 25 x 46 x 4	x 8	x 44	x 5	M4 x 22 x 10	x 8	x 2	x 1

**NOTA:** Se recomanda ca montajul sa fie efectuat pe o suprafata curata si dreapta, situata cat mai aproape de locul in care va fi amplasat corpul. Se vor prinde pe cantul celor doua plinte (10) si celor doua laterale cate doua picioruse cui. Se va monta legatura (13) de cele doua plinte (10) prin eurosuruburi. Apoi se prinde capacul inferior (3) si politele (7) de intermediarii (4) (pozitionati pe cant) tot prin eurosuruburi. Se pozitioneaza capacul 3, cu intermediarii in partea de sus, pe ansamblul plintelor (10) si se fixeaza de acestea, pe rand, cele doua laterale (1) si (2) prin eurosuruburi. Apoi se vor prinde legaturile (8) tot prin eurosuruburi de laterale si intermediari. Se va aseza polita mobilă (9) intre intermediari pe suportii de polita, care se vor monta in gaurile strapunse existente, apoi se va fixa in tinte spatele (11) pe cantul de la capac si intermediari. In functie de

preferinte se poate alege pozitionarea zonei destinate chiuvetei in partea dreapta sau stanga (nu va dispune de polita, spate din PFL sau blat). In functie de acest aspect, in partea opusa zonei destinate chiuvetei, se va prinde in tinte spatele din PFL format din doua parti (11) unite prin sina din plastic de 584mm (12). Tot aici se vor pozitiona si suportii de polita si implicit polita mobilă (6). Usile au gauri strapunse pentru manere si gauri pentru balamale. (2 usi se pot monta doar in partea dreapta si 2 doar in stanga). Mai intai se vor monta balamale aplicate pentru usile cu prindere de laterale, iar pentru cele cu fixare pe intermediari se vor folosi balamalele semiaplicate. Pentru prinderea controlor de laterale sau intermediari, se va pozitiona usa astfel incat marginea de jos sa calce peste cantul capacului inferior (3). Apoi se vor fixa prin holsuruburi 3.5x16. Manerele se prind de usi prin suruburi M4x22.

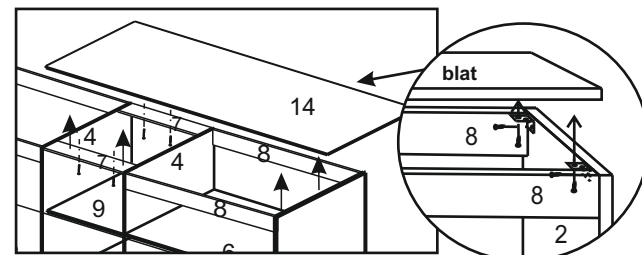
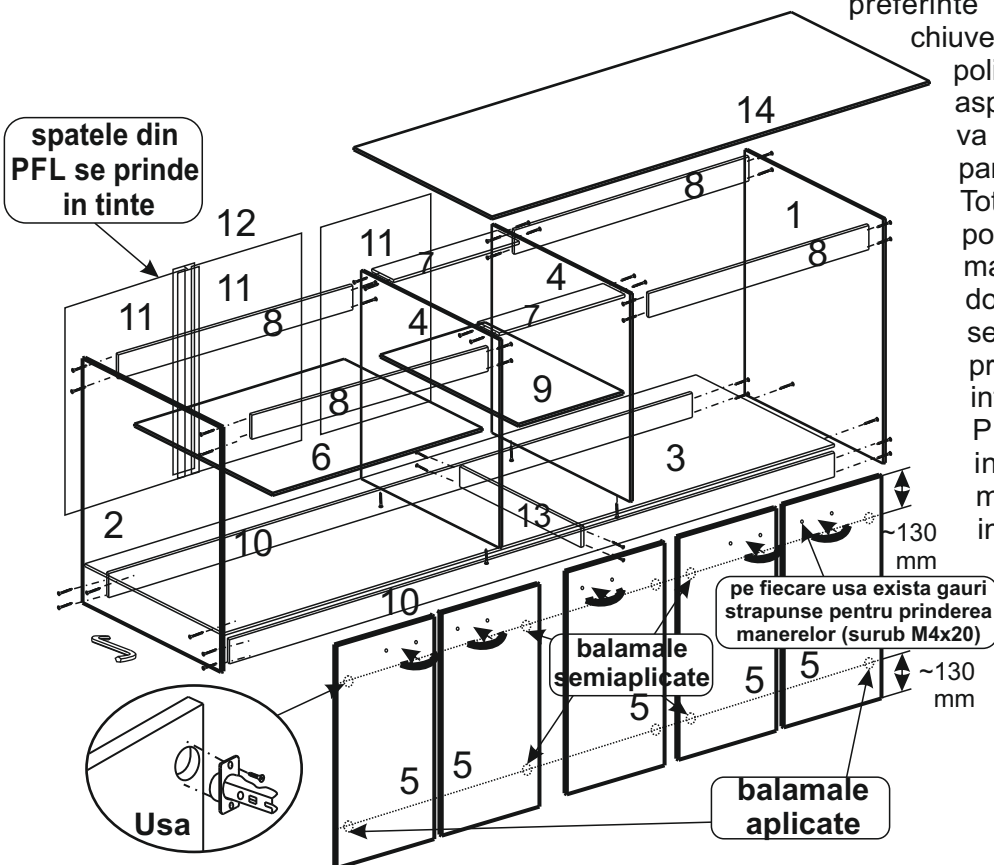

Blatul se va fixa ca atare sau se va decupa de catre client, in functie de preferinte, pentru montarea unei chiuvete. Blatul se va aseza, in functie de zona aleasa pentru chiuveta, in partea opusa si se va prinde de legaturile (7,8) prin holsuruburi 4x25, si folosind coltarii L si holsuruburi 3.5x16 se va fixa de laterala (1) si/sau (2) dupa caz.

# CS

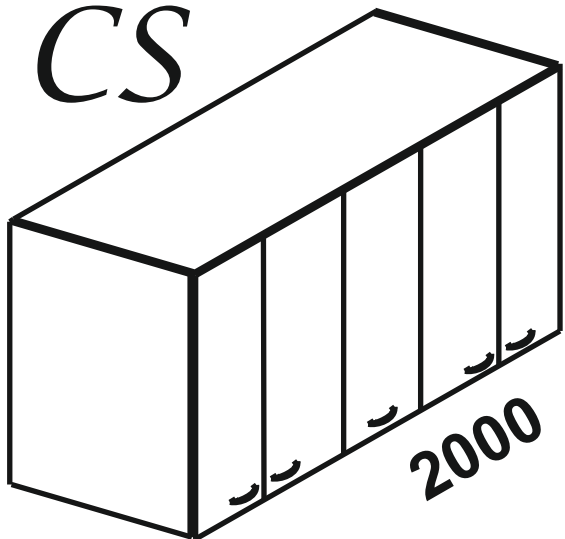

# BUCATARIE OLIVIA

**NOTA:** Se recomanda ca montajul sa fie efectuat pe o suprafata curata si dreapta, situata cat mai aproape de locul in care va fi amplasat corpul. Se vor prinde lateralele (1,2) si intermediarii (7) de capacul (3) prin eurosuruburi. Apoi se prinde capacul (4) de ansamblul format tot prin eurosuruburi. Spatele (9) din PFL 3 mm se va prinde prin tinte de canturile lateralelor si capacelor.

Coltarii agatatori se vor prinde de laterale si intermediari, prin holsuruburi. Se va fixa apoi corpul de perete (verificand orizontalitatea) folosind dibluri de perete si coltarii agatatori. Apoi se va trece la fixarea controlor pentru balamale pe intermediari si laterale si montarea balamalelor pe usi in gaurile deja existente. Usa centrala nu se poate monta decat cu balamalele in partea dreapta cu prindere pe fata A a intermediarului. Apoi se va trece la fixarea usilor si reglarea acestora. Dupa fixarea usilor se vor monta manerele pe usi folosind suruburi M4x22. La final vom fixa suportii de polita in gaurile existente pe laterale si intermediari si vom pozitiona politele mobile in corp. Vom folosi bulinele adezive ca sa astupam fiecare eurosurub care este vizibil.

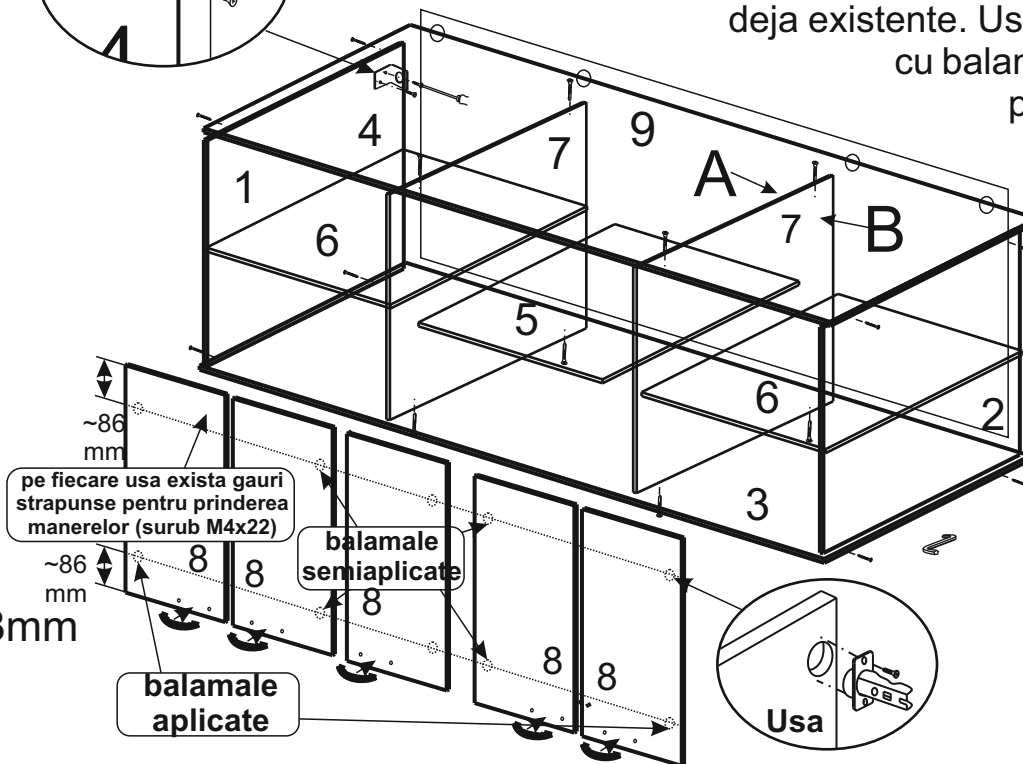
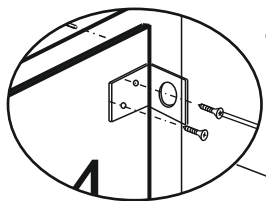

pe fiecare usa exista gauri strapunse pentru prinderea manerelor (surub M4x22)

~86 mm

~86 mm

Usa

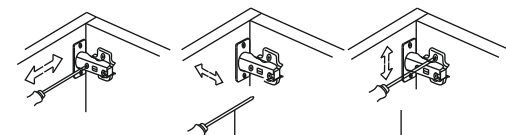

Reglarea usilor

## COMPONENTE

1. Laterală - 600x300mm
2. Laterală - 600x300mm
3. Capac inferior - 1964mm
4. Capac superior - 1964mm
5. Polita mobilă - 382mm
6. Polita mobilă x2 - 773mm
7. Intermediar x2 - 564mm
8. Usi x5 - 597mm
9. Spate PFL 3mm - 1998x598mm

## ACCESORII

Balama aplicata	Balama semiaplicata	Eurosurub	Holsurub	Coltar agatator	Tinte	Manere	Surub	Buline adezive	Suport polita
Buc. x 4	x 6	x 16	3,5 x 16 x 48	x 4	x 38	x 5	M4 x 22 x 10	x 40	x 12

**ATENTIE:** Imagini folosite cu titlu de prezentare pentru evidentierea principiului de montaj, nu constituie obligatii din partea producatorului!