



Înregistrați-vă noul aparat Bosch acum:
www.bosch-home.com/welcome



Robot de bucătărie
MCM3200W



BOSCH

Manual de utilizare

Felicit ri pentru achizi ionarea noului dumneavoastr aparat BOSCH. Pute i g si informa ii suplimentare despre produsele noastre pe pagina noastr web.

Cuprins

Pentru siguran a dumneavoastr	2
Prezentare general	4
Func ionare.....	4
Cur are i între inere.....	7
Depozitare	8
Depanarea defec iunilor minore.....	8
Re ete/Ingrediente/Preparare	8
Instruc iuni despre eliminarea ecologic ...	10
Condi ii de garan ie.....	10

Pentru siguran a dumneavoastr

Înainte de utilizare, citi i cu aten ie aceste instruc iuni pentru a v familiariza cu instruc iunile importante de siguran i utilizare ale aparatului.

Dac instruc iunile pentru utilizarea corect a aparatului nu sunt respectate, produc torul va fi exonerat de orice responsabilitate.

Acest aparat este destinat proces rii unor cantit i normale de alimente, pentru uz casnic sau pentru alte aplica ii similare, necomerciale. Aplica iile necomerciale includ, de exemplu, utilizarea în buc t riile pentru personal din cadrul magazinelor, birouri, întreprinderi agricole sau alte întreprinderi, i pentru utilizarea de c tre clien i în cadrul pensiunilor, hotelurilor mici i cl dirilor reziden iale similare. Utiliza i aparatul pentru prepararea de cantit i normale de alimente pentru uz casnic; consulta i sec iunea „Exemple de re ete”.

Acest aparat este adecvat pentru amestecarea, fr mântarea, b tutul, t ierea i m run irea alimentelor. Sunt posibile i alte utiliz ri dac sunt folosite accesoriile aprobate de produc tor. Acesta nu trebuie utilizat pentru procesarea altor obiecte sau substan e.

Utiliza i aparatul numai cu accesoriile originale.

V rug m s p stra i instruc iunile de utilizare într-un loc sigur. Dacă aparatul este transferat unei ter e p ri, include i întotdeauna i instruc iunile de utilizare.

Instruc iuni generale de siguran

Pericol de electrocutare

Este interzis utilizarea aparatului de c tre copii.

Aparatul i cablul aparatului nu trebuie l sate la îndemâna copiilor. Aparatele pot fi utilizate de c tre persoane cu capacit i fizice, senzoriale sau mentale reduse sau lipsite de experien i/sau cuno tin e numai sub supraveghere sau dac au fost instruite cu privire la utilizarea în siguran a aparatului i au în eles care sunt pericolele implicate.

Copiii nu trebuie s se joace cu aparatul.

Conecta i aparatul i utiliza i-l în conformitate cu instruc iunile de pe pl cu a cu valorile nominale. Aparatul este destinat exclusiv uzului casnic. Nu utiliza i aparatul în cazul în care cablul de alimentare i/sau aparatul sunt avariate.

Înainte de înlocuirea accesoriilor sau a componentelor op ionale, care sunt mobile în timpul func ion rii aparatului, opri i aparatul i deconecta i-l de la sursa de alimentare. Deconecta i întotdeauna aparatul de la sursa de alimentare dac este l sat nesupravegheat sau înainte de montare, demontare sau cur are.

Nu plasa i cablul peste margini ascu ite sau suprafe e fierbin i.

Pentru a evita r nirea, un cablu de alimentare avariat trebuie înlocuit de c tre produc tor sau de c tre serviciul clien i sau de c tre o persoan cu calificare similar . Numai serviciul nostru clien i este abilitat pentru repararea aparatului.

▲ Instruc iuni de siguran pentru acest aparat

Pericol de r nire

Pericol de electrocutare

În cazul unei întreruperi de curent electric, aparatul r mâne conectat i va reporni la restabilirea condi iilor de alimentare electric .

Nu introduce i niciodat în ap i nu ine i sub jet de ap unitatea de baz i nu cur a i în ma ina de sp lat vase.

Înainte remedierii unei defec iuni, scoate i techerul din priz .

Pericol de r nire din cauza componentelor rotative!

În timpul func ion rii aparatului, nu introduce i niciodat degetele în vasul de mixare. Folosi i întotdeauna împing torul pentru a ad uga ingrediente.

Dup oprire, motorul continu s mearg pentru pu in timp. Schimba i componentele numai când motorul s-a oprit din rota ie.

Pericol de r nire din cauza cu itelor ascu ite/axului rotativ!

Nu introduce i niciodat mâna în vasul ata at al blenderului!

Nu scoate i/ata a i vasul blenderului pân când nu s-a oprit motorul.

Nu scoate i/ata a i recipientul cu itului universal pân când nu s-a oprit motorul.

Pericol de r nire din cauza cu itelor ascu ite!

Nu atinge i cu mâinile goale lamele cu itului universal. Când nu îl utiliza i, depozita i întotdeauna cu itul universal în ap r toarea sa. Cur a i-le cu o perie.

Nu apuca i de cu itele ascu ite sau de marginile discurilor de t iere.

Apuca i discurile numai de partea din plastic din centru!

Nu introduce i degetele în tubul de alimentare. Utiliza i împing torul numai când ad uga i ingrediente.

Nu atinge i cu mâinile goale lamele inser iei cu itului.

Cur a i-le cu o perie.

Pericol de op rire!

Dac prepara i lichide fierbin i, se degaj abur prin pâlnia capacului. Ad uga i o cantitate de maxim 0,4 litri de lichid fierbinte sau spumant.

Pericol de r nire!

Nu asambla i niciodat accesoriile pe unitatea de baz .

Explicarea simbolurilor de pe aparat sau de pe accesoriu



Atenție! Componente rotative.
Nu introduceți degetele în tubul de alimentare.



Fixați și inserați cu itului în blender sau în recipientul cu itului universal.



Scoateți și inserați cu itului din blender sau din recipientul cu itului universal.



Inserați cu it cu lamă blender/cu it pentru tăiere



Inserați cu it cu lamă pentru măcinare

Prezentare general

Instrucțiunile descriu caracteristici diferite ale aparatului. Figura  oferă o prezentare generală a modelului.

V rugăm să deschideți la paginile ilustrate.

Fig. 

Unitate de bază

1 Comutator rotativ

0/off = Oprire

M = Comutare instantanee la turaie maximă, apoi să comutatorul pe durata de amestecare necesară.

Setări 1–2, Turaie de funcționare:

1 = turaie redusă – lent,

2 = turaie ridicată – rapid.

2 Motor

3 Locaș pentru cablu

4 Vas

5 Suport componente

6 Componente *

a Cu it universal cu apăsătoare

b Spirală pentru aluat

c Disc pentru tocare

7 Discuri de tăiere *

a Disc reversibil pentru feliere – gros/fin

b Disc reversibil pentru mărunțire – grosier/fin

c Disc reversibil pentru feliere/mărunțire

8 Capac

a Orificiu de umplere

b Împingător

Accesorii *

9 Inserați cu it cu lamă blender/cu it pentru tăiere și garnitur

10 Inserați cu it cu lamă pentru măcinare și garnitur

11 Recipient cu it universal

12 Vas blender

13 Capac blender

a Orificiu de umplere

b Opritor în formă de pâlnie

* pentru anumite modele:

Cu ajutorul accesoriului de tăiere universal, puteți folosi aparatul la turaie maximă (după cum se indică în rețetă). Puteți găsi rețeta în paginile ilustrate (Fig. ). În cazul în care accesoriul de tăiere universal nu este inclus în pachetul blenderului manual, acesta poate fi comandat din cadrul serviciului clienți (nr. comandă 12005833).

Funcționare

Înainte de utilizarea aparatului și accesoriilor pentru prima dată, curățați bine; consultați capitolul „Curățare și întreținere”.

Pregătire

- Alinați unitatea de bază pe o suprafață netedă și curată.
- Scoateți cablul din unitatea de bază până la lungimea dorită.



Informații importante

- Folosiți exclusiv comutatorul rotativ pentru a porni sau opri aparatul.
- Nu opriți niciodată aparatul rotind vasul, blenderul sau o componentă.
- Nu porniți aparatul decât dacă componentele sau accesoriile au fost complet atașate.

Vas cu accesorii/componente

⚠ Pericol de rănire din cauza componentelor rotative!

În timpul funcționării aparatului, nu introduceți niciodată degetele în vasul de mixare. Folosiți întotdeauna împingătorul pentru a adăuga ingredientele.

După oprire, motorul continuă să meargă pentru puțin timp. Schimbați componentele numai când motorul s-a oprit din rotație.

Avertizare!

Când utilizați vasul, aparatul nu poate fi pornit până când vasul nu a fost atașat la capacul nu a fost pus și fixat strâns.

Cuțit universal

pentru tăiere, tocarea, amestecare.



⚠ Pericol de rănire din cauza cuțitului ascuțit!

Nu atingeți cu mâinile goale lamelele cuțitului universal. Când nu îl utilizați, depozitați întotdeauna cuțitul universal în apropierea sa. Nu apucați cuțitul universal decât de marginea mânerului din plastic.

Spirală pentru aluat

pentru frământarea aluatului și amestecarea ingredientelor care nu trebuie tăiate (de ex. stafide și fulgi de ciocolată).



Disc pentru tocarea

pentru frișcă, albuș de ou și maioneză.



Fig. 3

- Atașați vasul (poziția și geata de pe vas în dreptul semnului de pe aparat) și rotiți până la capăt în sens orar.
- Introduceți suportul de componente în vas.
- Introduceți cuțitul universal, discul pentru tăiere sau spirala pentru aluat în suportul de componente și eliberați.

ineți conțin poziția componentelor atunci când le introduceți! Împingeți-le până la capăt.

Avertizare!

Nu adăugați ingrediente până când nu ați introdus componentele.

- Adăugați ingredientele.
- Atașați capacul cu împingător (poziția și geata de pe capac în dreptul semnului de pe vas) și rotiți în sens orar. Opritorul capacului trebuie să intre complet în fanta din mânerul vasului.
- Introduceți techerul în priză.
- Aduceți comutatorul rotativ în poziția dorită.

- Pentru a adăuga mai multe ingrediente, setați comutatorul rotativ în poziția **0/off**.
- Scoateți împingătorul și adăugați ingredientele prin tubul de alimentare. Împingătorul poate fi folosit ca recipient de mănăsurare.

Discuri de tăiere

⚠ Pericol de rănire din cauza cuțitului ascuțit!

Nu apucați de cuțitul ascuțit sau de marginile discurilor de tăiere. Ineți discurile numai de margini! Nu introduceți degetele în tubul de alimentare. Utilizați împingătorul numai când adăugați ingredientele.

Disc reversibil pentru felieri – gros/fin

pentru a felia fructele și legumele.

Procesați la setarea 1.

Identificarea discurilor reversibile pentru felieri: „grosier” pentru partea de tăiere groasă, „fin” pentru partea de tăiere fină.

Avertizare!

Discul reversibil pentru felieri nu este conceput pentru felierea brânzeturilor tari, a pâinii, a chiflelor sau a ciocolatei. Feliați cartofii fierți doar după ce s-au răcit.



Disc reversibil pentru mănăsurare – grosier/fin

pentru mănăsurarea legumelor, a fructelor și a brânzei, cu excepția brânzeturilor tari (de exemplu, parmezan).

Procesați la setarea 1.

Indicative de pe discul reversibil pentru mănăsurare:

„2” pentru partea de mănăsurare grosieră
„4” pentru partea de mănăsurare fină

Avertizare!

Discul reversibil pentru mănăsurare nu poate fi folosit pentru a mănăsură nuci. Mănăsurăți brânza moale cu ajutorul părții grosiere doar la setarea 2.

Disc reversibil pentru felieri / mănăsurare

pentru felierea și mănăsurarea fructelor, a legumelor și a brânzei.

Procesați la setarea 2.

Fig. 4

- Atașați vasul (poziția și geata de pe vas în dreptul semnului de pe aparat) și rotiți până la capăt în sens orar.
 - Introduceți suportul de componente în vas.
- În funcție de utilizare:

- Puneți discul de tăiere pe suportul componentei. Întoarceți partea de felieri/mănăsurare în sus. Puneți discul pe suportul său astfel încât angrenajele de pe suportul de componente să se prindă pe deschiderile discului.



- Ata a i capacul cu împing tor (pozi iona i s geata de pe capac în dreptul s ge ii de pe vas) i roti i în sens orar. Opritorul capacului trebuie s intre complet în fanta din mânerul vasului.
- Introduce i techerul în priz .
- Aduce i comutatorul rotativ în pozi ia dorit .
- Umple i cu produsul care trebuie feliat sau m run it.
- Când ad uga i un produs care trebuie feliat sau m run it, ap sa i întotdeauna u or împing torul. Scoate i împing torul i ad uga i ingredientele prin tubul de alimentare.

Avertizare!

Goli i vasul înainte ca acesta s devin prea plin i ca alimentele t iate sau r zuite s ajung la suportul discului.

Dup utilizarea aparatului

- Aduce i comutatorul rotativ în pozi ia **0/off**.
- Scoate i techerul din priz .
- Roti i în sens antiorar capacul i scoate i-l.
- Scoate i componentele:
 - Scoate i din vas suportul împreun cu cu itul universal, discul pentru b tut sau spirala pentru aluat. Scoate i componentele din suport.
 - Scoate i discurile de t iere apucându-le de axul din plastic din centru. Scoate i suportul de componente din vas.
- Roti i vasul în sens antiorar i scoate i-l.
- Pentru cur area tuturor pieselor, consulta i „Cur are i între inere”.

Blender

Inser ie cu it cu lam blender/cu it pentru t iere pentru amestecarea alimentelor lichide sau semisolide, pentru t ierea/m run irea fructelor i legumelor proaspete, pentru prepararea alimentelor sub form de piure.

⚠ Risc de r nire din cauza cu itelor ascu ite/axului rotativ!

Nu introduce i niciodat degetele în blenderul montat!

Nu scoate i/ata a i blenderul pân când motorul nu s-a oprit.

Nu atinge i cu mâinile goale lamele inser iei cu itului. Cur a i-le cu o perie.

⚠ Pericol de op rire!

Dac prepara i lichide fierbin i, se degaj abur prin pâlnia capacului. Ad uga i o cantitate de maxim 0,4 litri de lichid fierbinte sau spumant.

Avertizare!

Blenderul se poate avaria. Nu prepara i ingrediente bine congelate (cu excep ia cuburilor de ghea). Nu folosi i blenderul atunci când este gol.



Fig. D

- A eza i garnitura pe inser ia cu itului. Asigura i-v c garnitura este pozi ionat corect.



Informa ii importante

Dac garnitura este deteriorat sau pozi ionat incorect, este posibil s se scurg lichid.

- Introduce i inser ia cu itului cu lam blender/cu it pentru t iere  în vasul blenderului i fixa i-o rotind în sens antiorar ().
- Întoarce i vasul blenderului (inser ia cu itului cu fa a în jos).
- Ata a i vasul blenderului (pozi iona i s geata de pe vas în dreptul s ge ii de pe aparat) i roti i pân la cap t în sens orar.
- Ad uga i ingredientele. Capacitate maxim , lichid = 1,0 litri (lichide spumante sau fierbin i, maxim 0,4 litri). Capacitate de preparare optim - alimente solide = 80 g.
- Ata a i capacul i ap sa i cu putere. ine i de capac în timpul func ion rii aparatului.
- Introduce i techerul în priz .
- Aduce i comutatorul rotativ în pozi ia dorit .
- Pentru a ad uga mai multe ingrediente, seta i comutatorul rotativ în pozi ia **0/off**.
- Scoate i capacul i ad uga i ingredientele sau
- scoate i pâlnia i ad uga i treptat ingredientele solide prin tubul de alimentare sau
- turna i ingredientele lichide prin pâlnie.

Dup utilizarea aparatului

- Aduce i comutatorul rotativ în pozi ia **0/off**.
- Scoate i techerul din priz .
- Roti i blenderul în sens antiorar i scoate i-l.
- Scoate i capacul.

- Si bi i inser ia cu itului în sens orar (↻) i scoate i-o din vasul blenderului.
- Pentru cur area tuturor pieselor, consulta i „Cur are i între inere”.

Cu it universal

Utilizare (în func ie de model):

- Cu inser ia cu itului cu lam blender/cu it pentru t iere (☞) pentru t ierea i tocarea c rni, a brânzeturilor tari, cepei, verde urilor, usturoiului, fructelor, legumelor.
- Cu inser ia cu itului cu lam pentru m cinare (☞) pentru m cinarea i t ierea unor cantit i mici de condimente (de ex. piper, chimen, ienup r, scor i oar , anason uscat, ofran), cereale (de ex. grâu, mei, semin e de in), cafea i zah r.

Risc de r nire din cauza cu itelor ascu ite/axului rotativ!

Nu scoate i/ata a i accesoriul de t iere universal pân când nu s-a oprit motorul. Nu atinge i cu mâinile goale lamele inser iei cu itului. Cur a i-le cu o perie.

Fig. F ofer valori orientative privind cantit ile maxime i timpii de procesare atunci când utiliza i accesoriul de t iere universal.

Fig. 

- A eza i recipientul cu itului universal cu deschiderea în sus.
- Ad uga i în vas alimentele pe care dori i s le t ia i. ine i cont de marcajul **MAX** de pe vas!
- A eza i garnitura pe inser ia cu itului. Asigura i-v c garnitura este pozi ionat corect.



Informa ii importante

Dac garnitura este deteriorat sau pozi ionat incorect, este posibil s se scurg lichid.

- Introduce i inser ia cu itului (☞/☞) în recipientul cu itului universal i fixa i-o rotind în sens antiorar (↻).
- Întoarce i accesoriul de t iere universal (inser ia cu itului cu fa a în jos).
- Ata a i accesoriul de t iere universal (pozi iona i s geata de pe vas în dreptul semnului de pe aparat) i roti i pân la cap t în sens orar.
- Introduce i techerul în priz .
- Aduce i comutatorul rotativ în pozi ia dorit .

Not : cu cât aparatul r mâne pornit mai mult timp, cu atât va fi mai fin t ierea alimentelor. Recomand ri privind utilizarea accesoriilor pot fi g site în sec iunea „Re ete / Ingrediente / Preparare”.

Dup utilizarea aparatului

- Aduce i comutatorul rotativ în pozi ia **0/off**.
- Scoate i techerul din priz .
- Roti i cu itul universal în sens antiorar i scoate i-l.
- Întoarce i accesoriul de t iere universal (inser ia cu itului cu fa a în sus).
- Si bi i inser ia cu itului în sens orar (↻) i scoate i-o din recipientul cu itului universal.
- Goli i vasul.
- Pentru cur area tuturor pieselor, consulta i „Cur are i între inere”.

Cur are i între inere

Aparatul nu necesit mentenan . Cur area în profunzime împiedic deteriorarea aparatului i îl men ine func ional.

O prezentare general privind cur area pieselor individuale se poate g si în fig. .

Pericol de electrocutare!

Nu scufunda i niciodat unitatea de baz în ap i nu o ine i sub jet de ap .

Avertizare!

Suprafe ele se pot avaria. Nu folosi i detergen i abrazivi.

Not : dac procesa i, de ex. morcovi i varz ro ie, este posibil ca p r ile din plastic s se acopere cu o pelicul ro ie care poate fi îndep rtat cu câteva pic turi de ulei de g tit.

Cur area unit ii de baz

- Scoate i techerul din priz .
- Terge i unitatea de baz cu o lavet umed . Dac este necesar, folosi i o cantitate mic de detergent.
- Usca i apoi unitatea de baz .

Cur area vasului i a accesoriilor

Pericol de r nire din cauza cu itelor ascu ite!

Nu atinge i cu mâinile goale lamele cu itului universal. Cur a i-le cu o perie. Nu apuca i de cu itele ascu ite sau de marginile discurilor de t iere. ine i discurile numai de margini!

Toate componentele se pot spăla în apă caldă de săpun.

Nu introduceți componente din plastic în mașină de spălat vase întrucât se pot deforma.

Curățarea blenderului/ accesoriului de tăiere universal

Pericol de rănire din cauza cuțitelor ascuțite!

Nu atingeți cu mâinile goale lamele inserate în cuțitul. Când nu îl utilizați, depozitați întotdeauna cuțitul universal în aparat toaleta. Curățați-l cu o perie.

Vasul blenderului (fără inseră cuțitul), capacul și pâlnia se pot spăla în apă caldă de săpun. Nu spălați inseră cuțitul în apă caldă, ci sub jet de apă (nu o scufundați în apă). Scoateți garnitura pentru apă curată.

Depanarea defecțiunilor minore

Pericol de rănire!

Înainte remedierii unei defecțiuni, scoateți techerul din priză.

Defecțiune:

Aparatul nu pornește sau aparatul se oprește în timpul funcționării.

Cauză posibilă:

Vasul, capacul sau un accesoriu nu a fost atașat corect sau s-a desprins.

Soluție:

- Aduceți comutatorul rotativ în poziția **0/off**.
- Atașați corect vasul/capacul sau accesoriul și înfiletați-l până la capăt.
- Porniți din nou aparatul.



Informații importante





Defecțiunea nu poate fi eliminată, contactați serviciul clienți (consultați adresele serviciilor clienți, de la sfârșitul acestei broșuri).







Depozitare







Fig. 14

Componentele pot fi depozitate în vas pentru a economisi spațiu.

Rețete/Ingrediente/Preparare

Component	Tura ie	Durat	Rețete/Ingrediente/Preparare
 sau 	redus	aprox. 1–2 min	Aluat fermentat Max. 500 g făină 25 g drojdie proaspătă sau 1 pachet de drojdie uscată 220 ml lapte 1 ou 1 vârf de linguriță de sare 80 g zahăr 60 g unt Coaja rasă de la o jumătate de lămâie <ul style="list-style-type: none">• Adăugați toate ingredientele (cu excepția laptelui) în vas.• Setați comutatorul rotativ la tura ie redus timp de 10 secunde.• Adăugați laptele și amestecați la tura ie redus timp de aproximativ 1½ minute. Ingredientele trebuie să fie la aceeași temperatură. Când aluatul are un aspect neted, puneți-l într-un loc cald.
	M		Ceapă, usturoi Cantitate: de la 1 ceapă, tăiată în patru, până la 300 g de la 1 cățel de usturoi până la 300 g <ul style="list-style-type: none">• Procesați ceapa/usturoiul până se va măruntă la mărimea potrivită.
	ridicat		Pâine Cantitate: între 0 g și 50 g <ul style="list-style-type: none">• Procesați ceapa/usturoiul până se va măruntă la mărimea potrivită.

Component	Tura ie	Durat	Re ete/Ingrediente/Preparare
	ridicat		<p>Carne, ficat (pentru toc tur , steak tartare etc.) Cantitate: între 50 g i 500 g</p> <ul style="list-style-type: none"> Scoate i oasele, cartilajele i tendoanele. T ia i carnea cubule e. <p>Prepararea c mii pentru cârna i, a umpluturilor i a pateului:</p> <ul style="list-style-type: none"> Introduce i carnea (de vit , porc, vi el, pas re sau chiar de pe te etc.) împreun cu toate ingredientele i condimentele în vas i amesteca i.
	ridicat	aprox. 1,5 min - 2 min	<p>erbet de c p uni 250 g c p uni congelate 100 g zah r pudr 180 ml smântân</p> <ul style="list-style-type: none"> Pune i toate ingredientele în vas. Porni i imediat, altfel amestecul va face cocoloa e. Amesteca i pân se formeaz un erbet cremos.
	ridicat		<p>Albu b tut Cantitate: de la 2 la 6 albu uri</p> <ul style="list-style-type: none"> Bate i la tura ie ridicat .
	ridicat		<p>Fri c Cantitate: 200 g - 400 g</p> <ul style="list-style-type: none"> Bate i la tura ie ridicat .
	redus / ridicat		<p>Maionez 1 ou 1 lingur de mu tar 150–200 ml de ulei 1 lingur de suc de l mâie sau o et 1 vârf de linguri de sare 1 vârf de linguri de zah r</p> <p>Ingredientele trebuie s fie la aceea i temperatur .</p> <ul style="list-style-type: none"> Amesteca i toate ingredientele (cu excep ia uleiului) timp de câteva secunde la setarea 1. Aduce i aparatul la setarea 2, turna i încet uleiul prin tubul de alimentare i amesteca i pân când amestecul se emulsioneaz . <p>Consuma i maioneza imediat, nu o depozita i.</p>
	ridicat /M		<p>Alune, migdale Cantitate: între 50 g i 200 g</p> <ul style="list-style-type: none"> Înl tura i coaja complet, altfel lama blenderului se va toci. Procesa i ceapa/usturoiul pân se va m run i la m rimea potrivit .
	ridicat /M		<p>Piure de fructe sau legume (Sos de mere, piure de spanac, morcovi i ro ii; crude sau fierte)</p> <ul style="list-style-type: none"> Pune i ingredientele i condimentele în blender i pasa i-le.

Component	Tura ie	Durat	Re ete/Ingrediente/Preparare
	ridicat		Lapte cu ciocolat 80 g–100 g ciocolat r cit , aprox. 400 ml lapte fierbinte <ul style="list-style-type: none"> M run i i ciocolata în blender, ad uga i lapte fierbinte i amesteca i pu in.
	M		Crem tartinabil cu miere i alune de p dure 15 g alune de p dure 110 g miere din flori (la temperatura camerei) <ul style="list-style-type: none"> Introduce i alunele în recipientul cu itului universal i t ia i folosind lama blenderului/cu itul pentru t iere  timp de 20 de secunde, la setarea M. Scoate i recipientul cu itului universal, întoarce i-l cu susul în jos i scoate i inser ia cu itului. Ad uga i miere. Închide i la loc recipientul cu itului universal cu lama  i ata a i unitatea de baz . A tepta i pân când mierea a acoperit lama. Apoi amesteca i totul timp de 5 secunde, la setarea M.
	Fig.  ofer valori orientative privind cantit ile maxime i timpii de procesare atunci când utiliza i recipientul cu itului universal i inser ia cu itului.		

Instruc iuni despre eliminarea ecologic



Acest aparat este etichetat în conformitate cu Directiva European 2012/19/UE privind echipamentele electrice i electronice uzate (de euri de echipamente electrice i electronice - DEEE).

Directiva reprezint cadrul pentru preluarea i reciclarea aparatelor uzate, conform normelor aplicabile în întreaga UE. Pentru informa ii privind modalit ile curente de eliminare ecologic , v rug m s v adresa i reprezentan ei sau administra iei locale.

Condi ii de garan ie

Condi iile de garan ie pentru acest aparat sunt cele stabilite de c tre reprezentan a companiei noastre în ara în care a fost achizi ionat acesta.

Detaliile cu privire la aceste condi ii pot fi ob inute de la reprezentan a de la care a fost achizi ionat aparatul.

În orice situa ie de solicitare a garan iei trebuie s prezenta i dovada achizi ion rii sau chitan a.

Sub rezerva modific rilor.

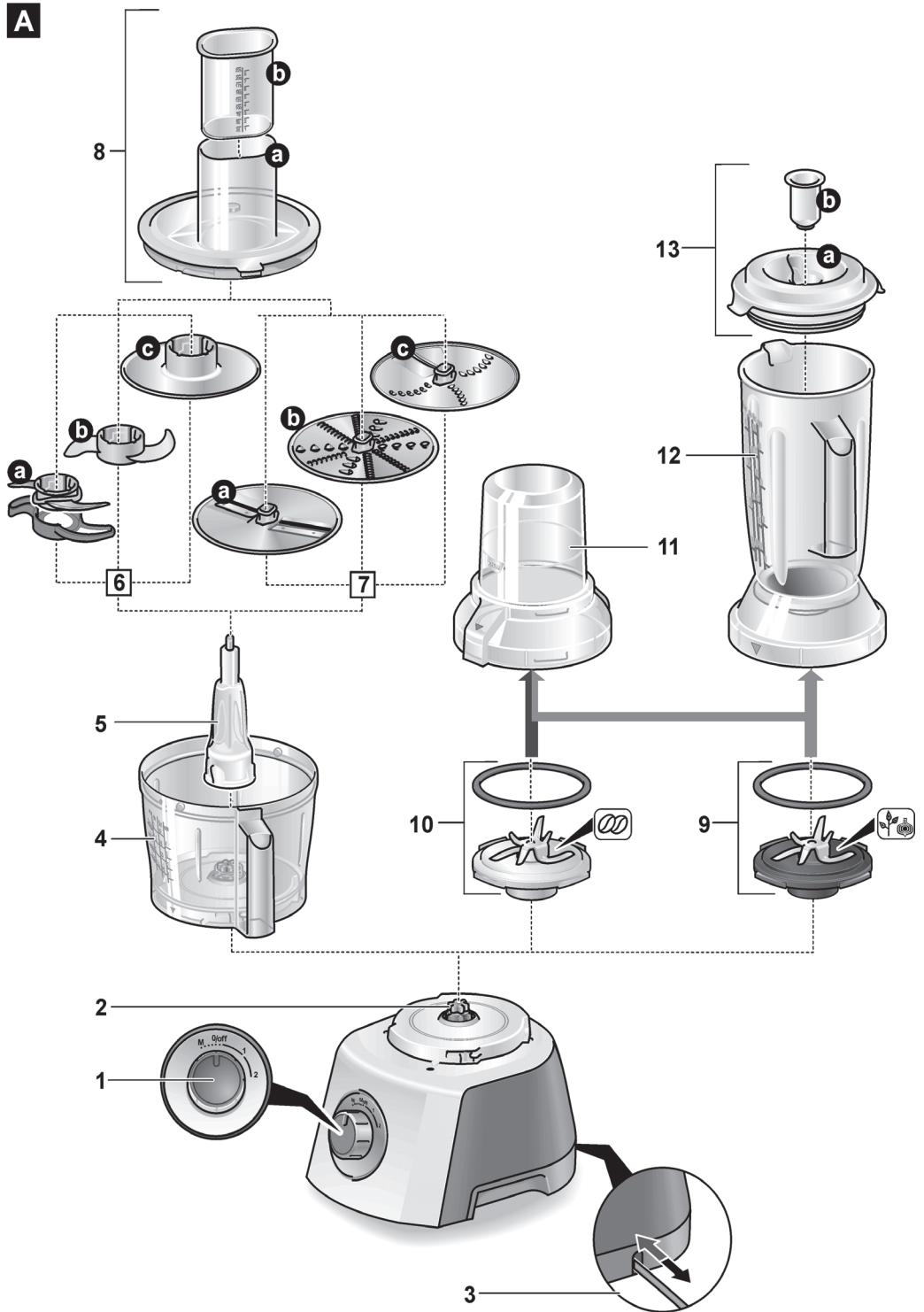
A

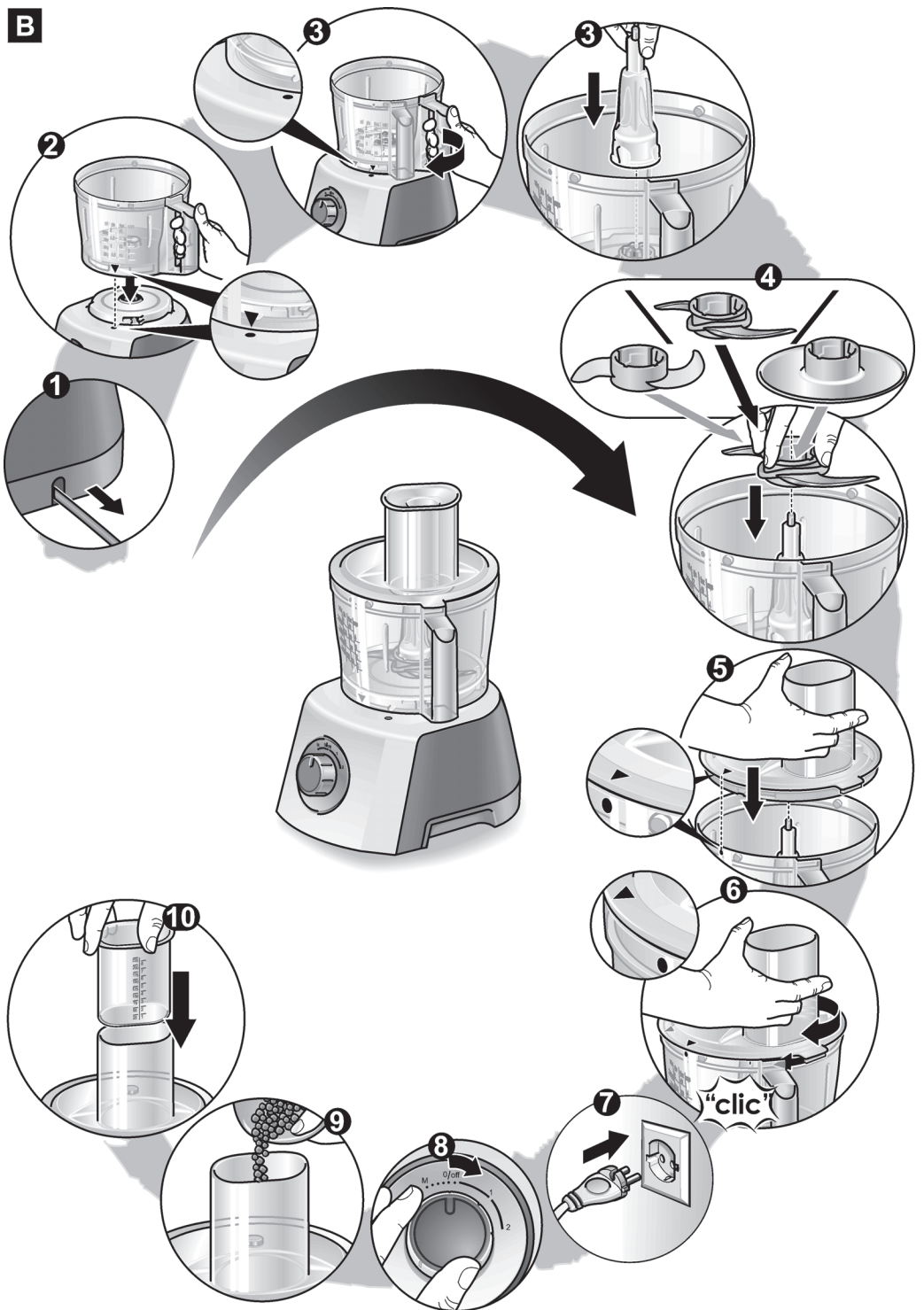
B

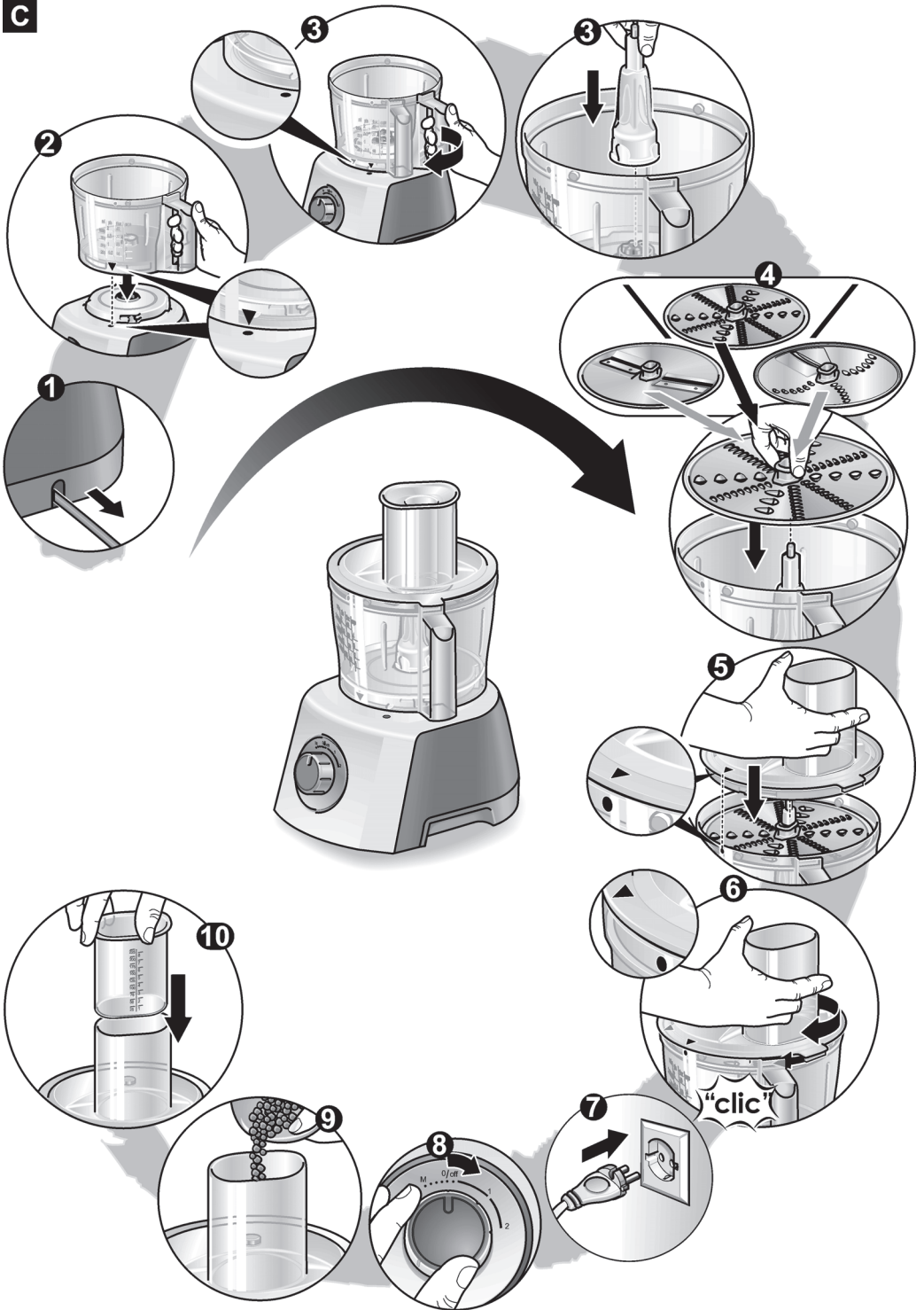



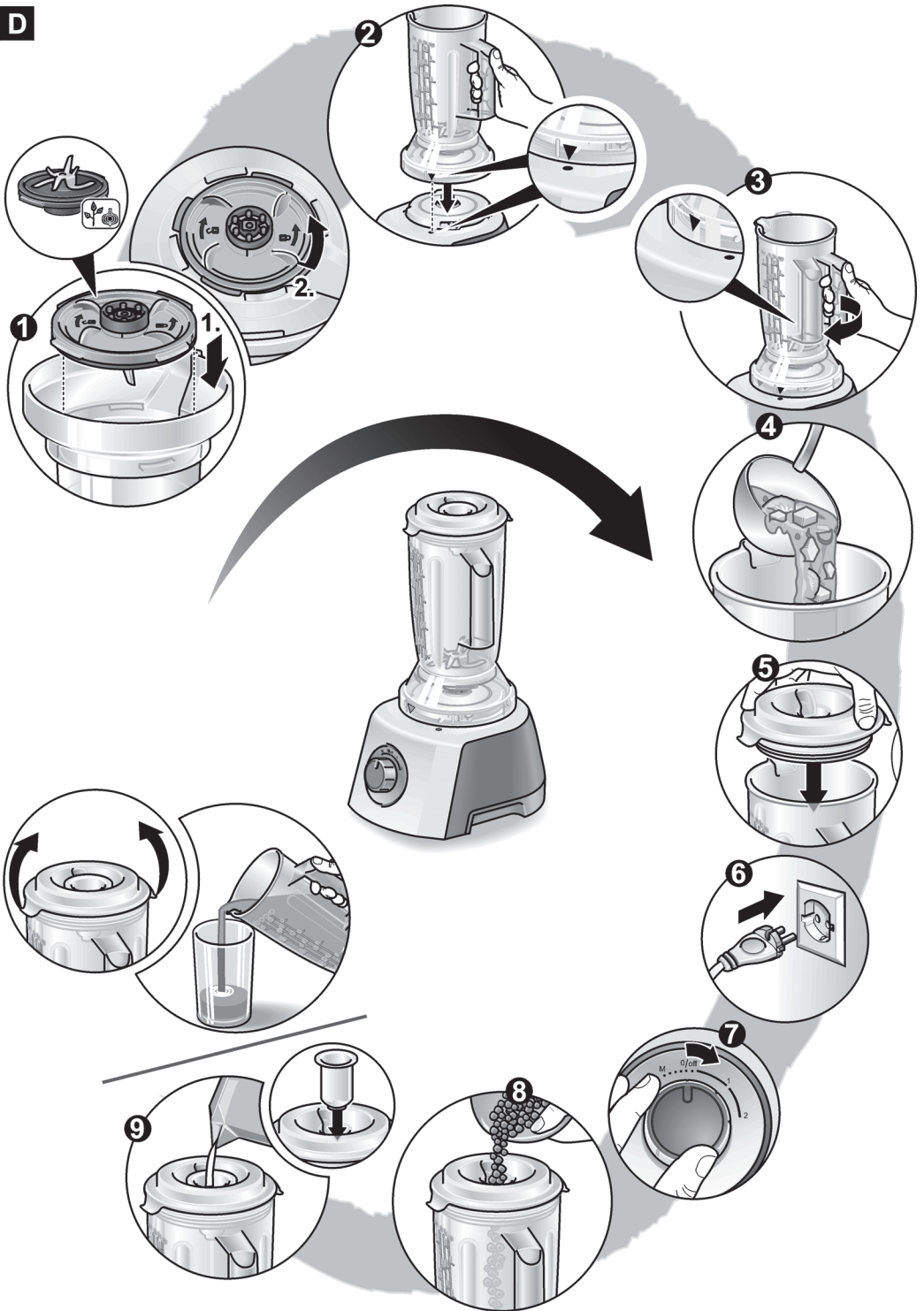

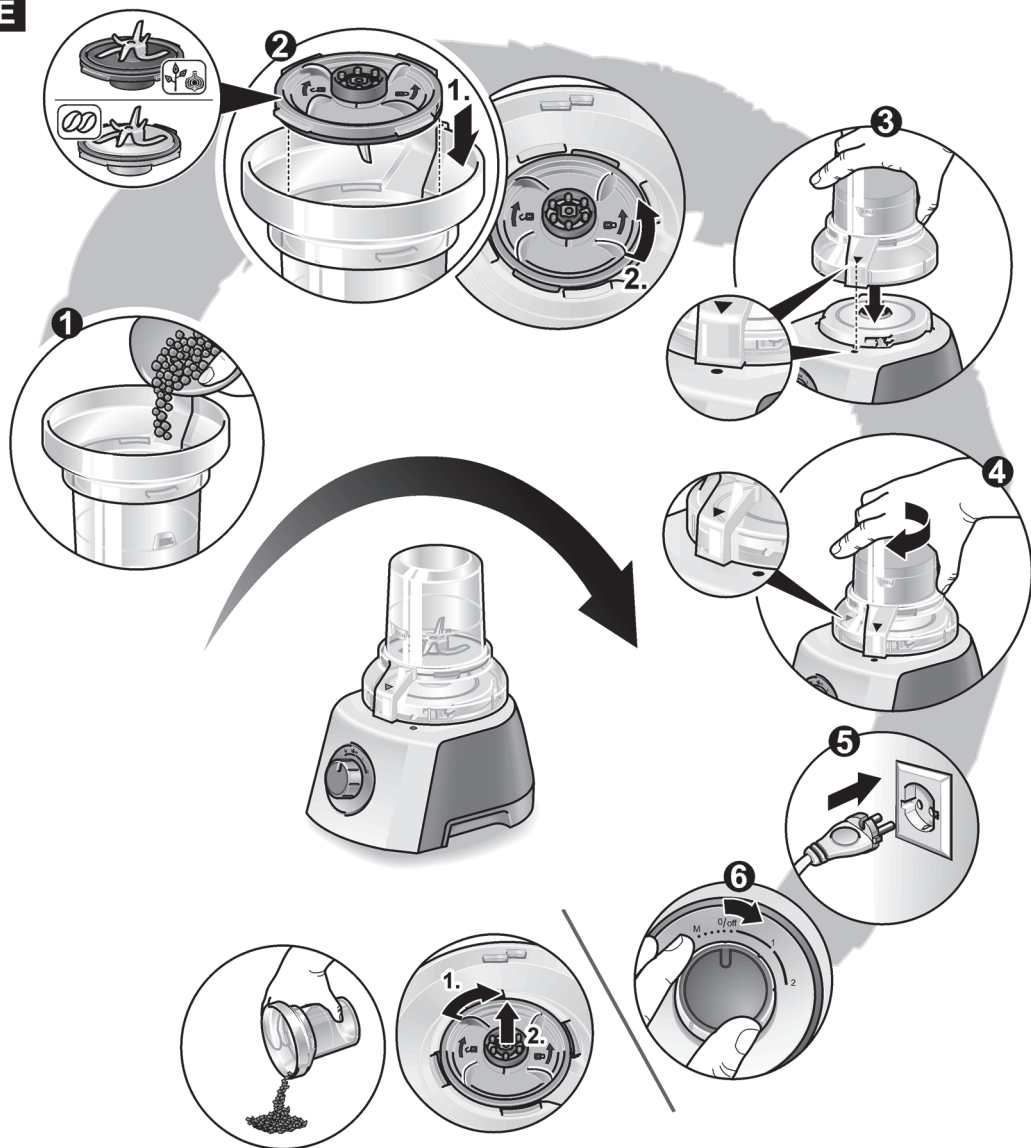







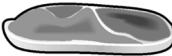

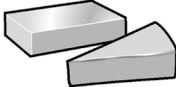
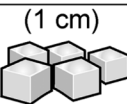

C

D



E

F

						 M=1 sec
	 (1 cm)		X	100 g	10–20 s	2
	 (1 cm)		X	100 g	5–15 s	2
			X	50 g		(1–3)xM
			X	15x		(2–5)xM
			X	10 g		(2–5)xM
		X		60 g	40–60 s	2
		X		50 g		(5–10)xM
		X		100 g	40–60 s	2
		X		50 g	40–60 s	2

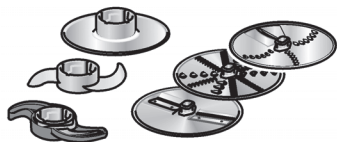
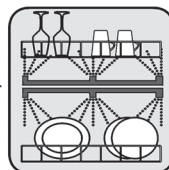
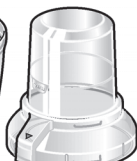
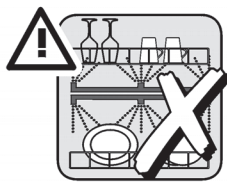
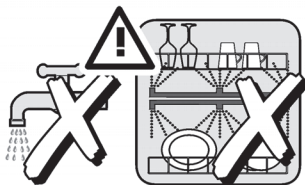
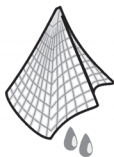
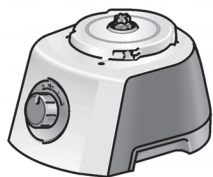
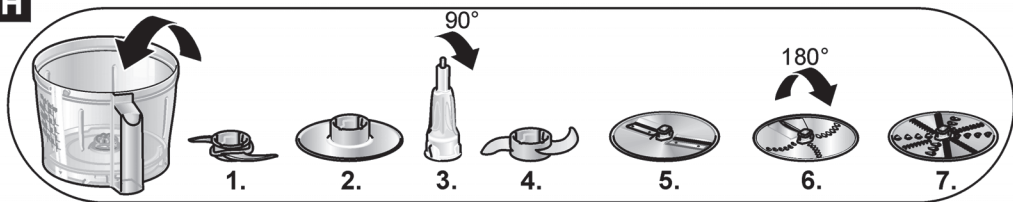
G**H**

Date tehnice

Cod produs	Nivel zgomot (dB(A) re 1 pW)
MCM3100W	80
MCM3200W	80
MCM3501M	80

