

Manual de utilizare
Mașină de spălat rufe

HW80-B14979
HW80-B14979S
HW100-B14979
HW100-B14979S
HW120-B14979
HW120-B14979S

RO

Haier

Vă mulțumim că ați cumpărat un Produx Haier.

Înainte de a utiliza mașina de spălat rufe, vă rugăm să citiți cu atenție aceste instrucțiuni. Aceste instrucțiuni conțin informații importante care vă vor ajuta să folosiți mașina de spălat rufe la capacitate maximă, asigurându-vă totodată instalarea, utilizarea corespunzătoare și întreținerea în siguranță.

Păstrați acest manual la îndemână pentru a-l putea consulta oricând. Astfel, puteți utiliza mașina de spălat rufe în siguranță.

Dacă vindeți mașina de spălat rufe, o dați sau o lăsați dacă vă mutați din casă, asigurați-vă să predați manualul noului proprietar, pentru ca acesta să se familiarizeze cu ea și cu avertizările de siguranță.

Legendă

Atenție – Informații de siguranță importante



Informații și sfaturi generale



Informații legate de mediu

**Reciclare**

Contribuiți la protejarea mediului și sănătății umane. Puneți ambalajul în containere speciale pentru a le recicla. Susțineți reciclarea deșeurilor provenite de la aparatele electrice și electronice. Nu aruncați electrocasnicele marcate cu acest simbol la gunoiul menajer. Pentru reciclarea acestui produs luați legătura cu companiile de reciclare sau contactați municipalitatea locală.

**AVERTISMENT!****Risc de rănire sau sufocare!**

Deconectați mașina de spălat rufe de la sursa de alimentare. Tăiați cablul de alimentare și aruncați-l. Scoateți dispozitivul de prindere al ușii și garniturile, pentru a preveni blocarea copiilor și animalelor de companie în mașina de spălat rufe.

1 – Informații de siguranță.....	4
2 - Descrierea produsului	7
3 - Panoul de comandă	8
4 - Programe	11
5 - Consum	12
6 – Utilizare zilnică	13
7 - Spălare ecologică	18
8 - Îngrijire și curățare	19
9 - Depanare	22
10 - Instalare	25
11-Date tehnice.....	29
12-Service clienți.....	31

Înainte de a porni mașina de spălat rufe pentru prima dată citiți întâi recomandările de siguranță de mai jos:



AVERTISMENT!

Înainte de prima utilizare

- ▶ Asigurați-vă că nu este deteriorată din cauza transportului.
- ▶ Asigurați-vă că ați îndepărtat toate șuruburile de fixare în timpul transportului.
- ▶ Îndepărtați toate ambalajele și nu le lăsați la îndemâna copiilor.
- ▶ Manipulați mașina de spălat rufe împreună cu cel puțin două persoane, deoarece este grea.

Utilizare zilnică

- ▶ Această mașină de spălat rufe poate fi utilizată de către copii cu vârsta de peste 8 ani și de persoane cu capacități fizice, senzoriale sau mentale reduse sau fără experiență și informații despre echipament, cu condiția supravegherii corespunzătoare sau instruirii lor despre modul de utilizare a mașinii de spălat rufe într-un mod sigur, cu înțelegerea pericolelor implicite.
- ▶ Țineți copiii sub 3 ani departe de mașina de spălat rufe, cu excepția cazului în care aceștia sunt supravegheați în mod constant.
- ▶ Copiii nu trebuie să se joace cu mașina de spălat rufe.
- ▶ Nu lăsați copiii și animalele de companie să vină în apropierea mașinii când este ușa deschisă.
- ▶ Nu lăsați agenții de spălare la îndemâna copiilor.
- ▶ Trageți fermoarele, prindeți firele libere și aveți grijă de obiectele mici pentru a împiedica încurcarea rufelor. Dacă este necesar, utilizați un sac sau o plasă corespunzătoare.
- ▶ Nu atingeți și nu utilizați mașina desculț fiind sau cu mâinile sau picioarele umede sau ude.
- ▶ Nu acoperiți și nu obturați mașina în timpul funcționării sau ulterior, pentru a permite evaporarea umidității sau umezelii.
- ▶ Nu așezați obiecte grele sau surse de căldură sau de umezeală pe partea superioară a mașinii.
- ▶ Nu utilizați și nu depozitați detergenți inflamabili sau agenți de curățare uscată în imediata vecinătate a mașinii.
- ▶ Nu utilizați spray-uri inflamabile în imediata vecinătate a mașinii.
- ▶ Nu spălați articole de îmbrăcăminte tratate cu solvenți în mașină, fără a le aerisi anterior.

**AVERTISMENT!****Utilizare zilnică**

- ▶ Nu scoateți și nu introduceți ștecherul în prezența unui gaz inflamabil.
- ▶ Nu spălați la cald materialele din spumă sau din burete.
- ▶ Nu spălați rufele dacă sunt impregnate cu făină.
- ▶ Nu deschideți sertarul de detergent în timpul ciclului de spălare.
- ▶ Nu atingeți ușa în timpul procesului de spălare, este fierbinte.
- ▶ Nu deschideți ușa dacă nivelul apei este vizibil peste hublou.
- ▶ Nu forțați deschiderea ușii. Ușa este echipată cu un dispozitiv de auto-blocare și se va deschide la scurt timp după încheierea procesului de spălare.
- ▶ Opriți mașina după fiecare program de spălare. Deconectați-o de la sursa de energie (în scop de siguranță) înainte de a efectua orice întreținere de rutină.
- ▶ Țineți ștecherul, nu cablul, când deconectați mașina de spălat rufe.

Întreținere / curățare

- ▶ Asigurați-vă că supravegheați copiii, dacă ei fac curățarea și întreținerea.
- ▶ Deconectați mașina de la sursa electrică înainte de a întreprinde orice operație de întreținere de rutină.
- ▶ Țineți curată partea interioară a hubloului și deschideți ușa și sertarul pentru detergent, dacă mașina nu este utilizată, pentru a preveni acumularea mirosurilor.
- ▶ Nu utilizați apă pulverizată sau abur pentru a curăța mașina de spălat rufe.
- ▶ Cablul de alimentare deteriorat trebuie înlocuit numai de producător, agenții săi de service sau de persoane calificate în mod similar pentru a evita apariția unui pericol.
- ▶ Nu încercați să reparați singur mașina de spălat rufe. În situația unei reparații contactați, vă rugăm, unitatea noastră de service pentru clienți.

Instalare

- ▶ Mașina de spălat rufe trebuie plasată într-un loc bine ventilat. Asigurați-i un loc care permite deschiderea integrală a ușii.
- ▶ Nu instalați niciodată mașina de spălat rufe în exterior, într-un loc umed sau într-o zonă care poate fi predispusă la scurgeri de apă, cum ar fi sub o chiuvetă sau lângă aceasta. În cazul unei scurgeri de apă, opriți sursa de alimentare cu energie electrică și permiteți mașinii să se usuce în mod natural.

**AVERTISMENT!****Instalare**

- ▶ Instalați și utilizați mașina de spălat rufe numai dacă temperatura ambiantă este mai mare de 5°C.
- ▶ Nu așezați mașina de spălat rufe direct pe un covor sau aproape de un perete sau de mobilier.
- ▶ Nu instalați mașina de spălat rufe direct în lumina soarelui sau lângă surse de căldură (de exemplu: sobe, încălzitoare etc).
- ▶ Asigurați-vă că informațiile electrice de pe plăcuță corespund cu sursa de alimentare cu energie. În caz contrar, contactați un electrician.
- ▶ Nu utilizați adaptoare cu prize multiple și cabluri prelungitoare.
- ▶ Asigurați-vă că utilizați numai cablul electric și setul de furtunuri livrate odată cu mașina.
- ▶ Asigurați-vă că nu deteriorați cablul electric și ștecherul. Dacă sunt deteriorate trebuie înlocuite de un electrician.
- ▶ Utilizați o priză separată cu împământare pentru alimentarea cu energie electrică, care este ușor accesibilă în timpul curățării. Mașina de spălat rufe trebuie să fie împământată.
- ▶ **Numai pentru Marea Britanie:** Cablul de alimentare al mașinii de spălat rufe este dotat cu un ștecher cu 3 pini (pentru împământare) adecvat unei prize standard cu 3 pini. Nu tăiați niciodată și nu demontați cel de al treilea pin (pentru împământare). După instalarea mașinii de spălat rufe, ștecherul trebuie să fie accesibil.
- ▶ Asigurați-vă că racordurile și legăturile furtunului sunt ferme și că nu există scurgeri.

Utilizarea

Această mașină de spălat rufe este destinată numai pentru spălarea articolelor care se pretează spălării cu mașina de spălat. Urmați întotdeauna instrucțiunile date pe eticheta fiecărui articol de îmbrăcăminte. Este proiectată exclusiv pentru uz casnic, în interiorul locuinței. Nu este destinată utilizării comerciale sau industriale.

Schimbările sau modificările aduse mașinii de spălat rufe nu sunt permise. Utilizarea neconformă poate provoca pericole și, eventual, pierderea garanției.

**Notă**

Din cauza modificărilor tehnice și a diferitelor modele, unele dintre ilustrațiile din următoarele capitole pot fi diferite de cele ale modelului dvs.

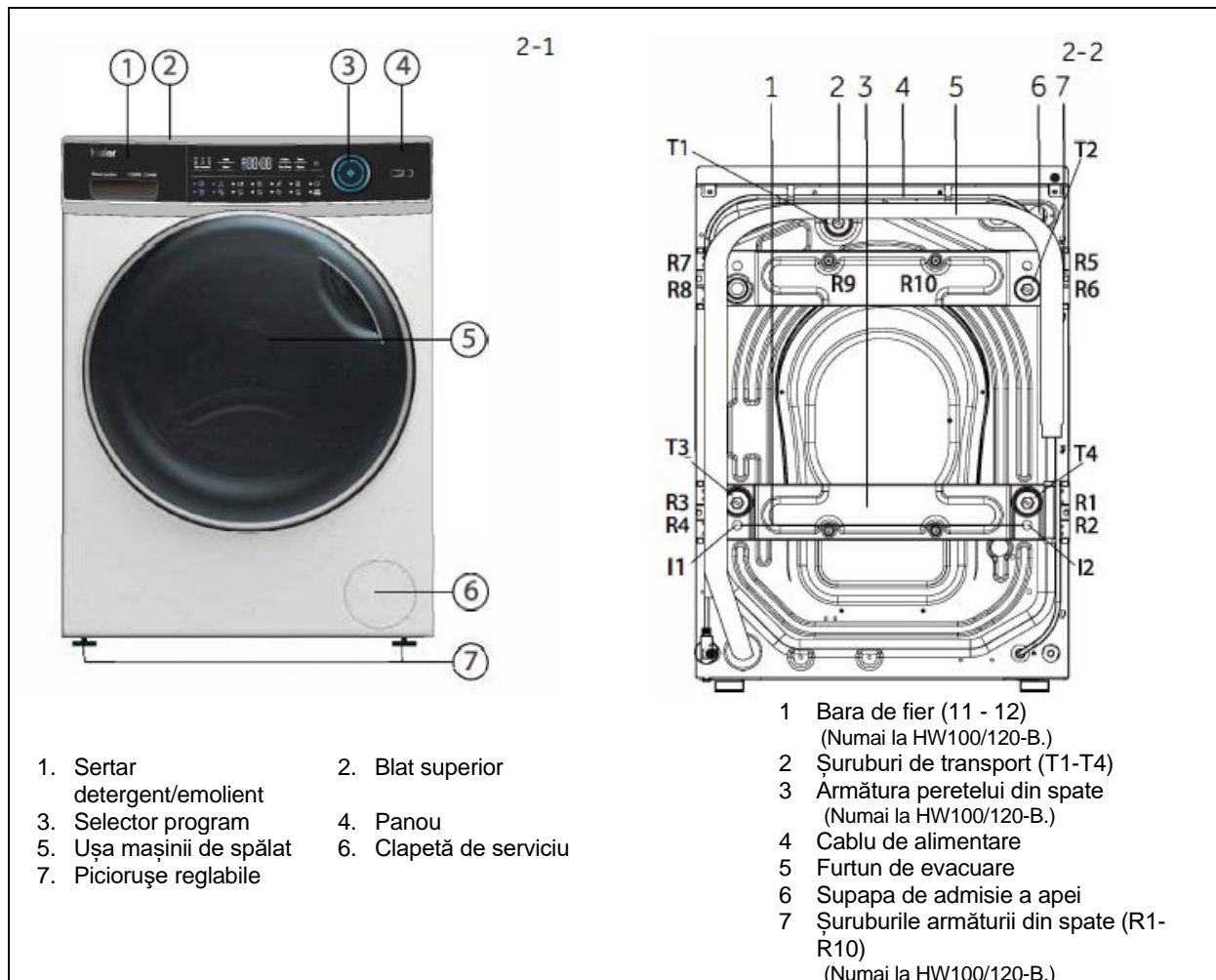
2.1 Imaginea mașinii**Față (Fig. 2-1)****Spate (Fig. 2-2)****2.2 Accesorii**

Verificați accesoriile și materialele informative conform acestei liste (Fig. 2-3):

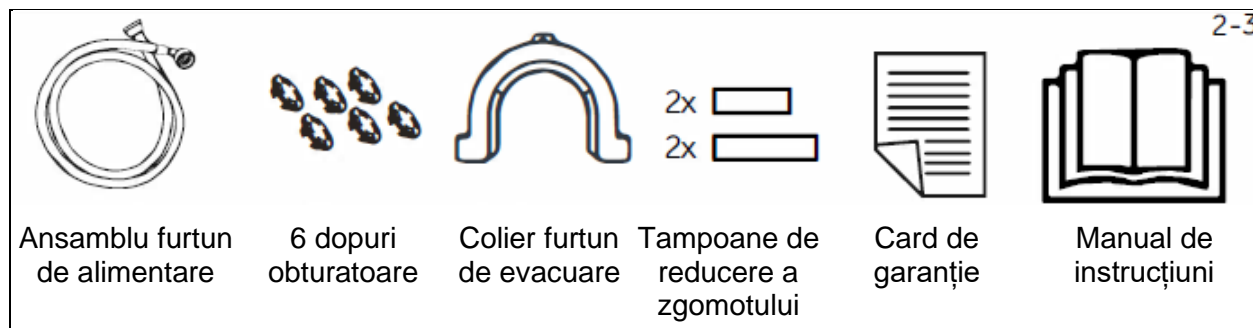

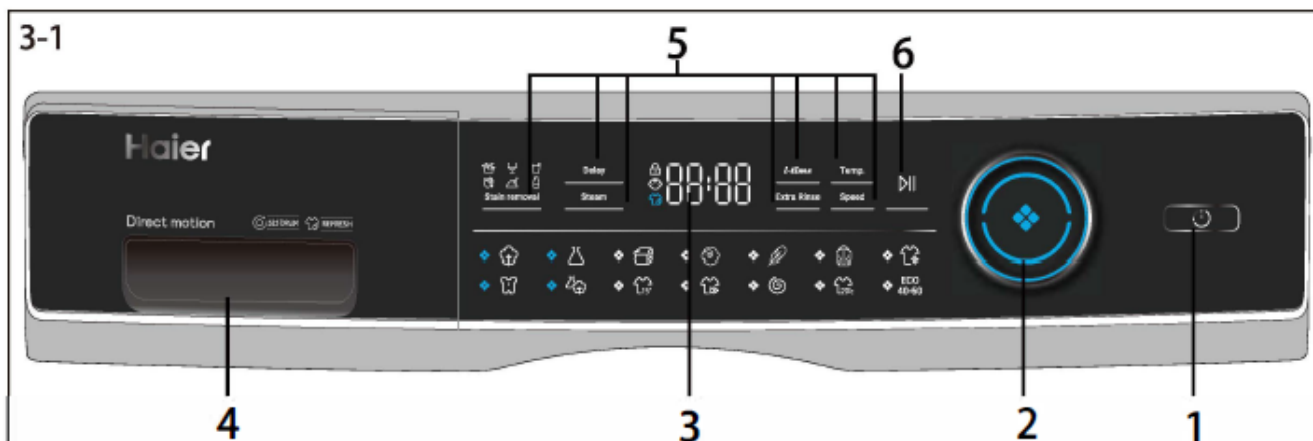

- | | | |
|------------------------------------|---------------------|--|
| 1. Butonul "Power [Alimentare]" | 2. Selector program | 3. Afișaj |
| 4. Sertar detergent/agent emolient | 5. Butoane/funcții | 6. Butonul "Start/Pause [Start/Pauză]" |



Notă: Semnal acustic

În următoarele cazuri un semnal acustic nu reprezintă o alarmă în mod implicit:

- ▶ la apăsarea unui buton
- ▶ la sfârșitul unui program
- ▶ la acționarea selectorului de programe

Semnalul acustic poate fi selectat dacă este necesar; vedeți UTILIZARE ZILNICĂ (vedeți P17-6.13).

3-2

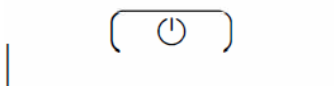

3.1 Butonul "Power [Alimentare]"

Atingeți ușor acest buton (Fig.3-2) pentru a porni. Afișajul strălucește, indicatorul butonului "START/PAUSE" emite o lumină intermitentă. Apăsați-l din nou, timp de aproximativ 2 secunde pentru a opri. Dacă nu este activat niciun element din panou sau niciun program după un timp, mașina se va opri automat.

3-3

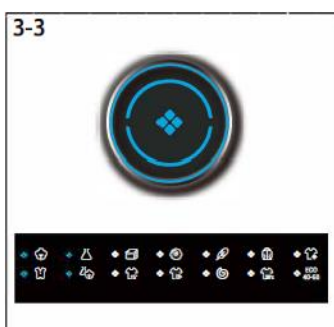

3.2. Selectorul de programe

Prin rotirea butonului (Fig.3-3), poate fi selectat unul din cele 14 programe LED-ul asociat se va aprinde. Setările sale implicite vor fi afișate.

3-4



3.3 Afișaj

Afișajul (Fig.3-4) prezintă următoarele informații:

- ▶ Timpul de spălare
- ▶ Sfârșitul programului de spalare (program de spalare intarziat)
- ▶ Codurile de eroare și informații de service
- ▶ Butoanele de funcții și butonul "Start/Pause"

3.4 Sertarul de detergent

La deschiderea sertarului dozatorului de detergent, pot fi văzute următoarele componente (Fig. 3-5):

- 1: compartimentul pentru detergentul pulbere sau lichid.
- 2: selectorul clapetei de detergent, ridicați-l pentru detergent pulbere, lăsați-l în jos pentru detergent lichid.
- 3: compartimentul pentru soluție de igienizare.
- 4: compartimentul pentru soluție de agent emolient.
- 5: dispozitiv de blocare, apăsați-l în jos pentru a trage sertarul dozatorului.

Recomandarea privind tipul de detergenți este potrivită pentru diferitele temperaturi de spălare, vă rugăm să consultați partea din manual referitoare la detergenți (vedeți P11).

3.5 Butoanele de funcții

Butoanele de funcții (Fig. 3-6) activează opțiunile suplimentare pentru programul selectat înainte de începerea programului. Indicatorii aferenți sunt afișați.

Prin oprirea mașinii sau prin setarea unui nou program, toate opțiunile sunt dezactivate.

Dacă un buton are mai multe opțiuni, opțiunea dorită poate fi selectată prin apăsarea succesivă a butonului.

La atingerea butoanelor, când sunt slab luminate, funcția este neselectată, când sunt luminate puternic, funcția este selectată.

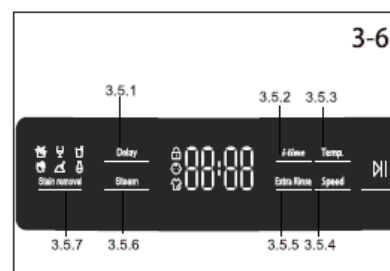
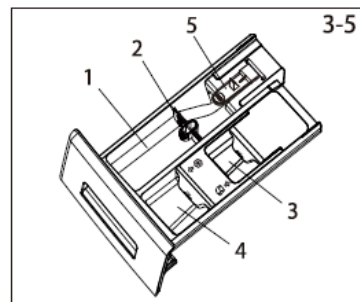

Notă: Setări din fabrică

Pentru a obține cele mai bune rezultate la fiecare program, Haier are setări implicite specifice bine definite. Dacă nu există cerințe speciale se recomandă setările implicite.

3.5.1 - Butonul funcției "Delay [Amânare]"

Atingeți acest buton (Fig. 3-7) pentru a porni programul cu un decalaj de timp. Sfârșitul intervalului poate fi mărit în pași de 30 de minute de la 0,5 la 24 h (se adaugă intervale de timp la momentul inițial al programului). De exemplu, dacă este afișată valoarea 6:30 înseamnă că sfârșitul ciclului programului de spălare va fi după 6 ore și 30 de minute. Atingeți butonul "START/PAUSE" pentru a activa întârzierea temporară. Nu este aplicabilă programelor Spin, Refresh, Eco 40-60.

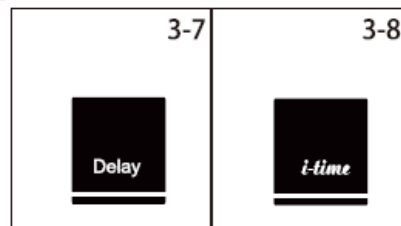

Notă: Detergent lichid

Dacă utilizați detergent lichid nu se recomandă activarea opțiunii DELAY.

3.5.2 - Butonul funcției "i-time"

Cu această funcție (Fig. 3-8) poți seta diferite durate de spălare. Această funcție nu poate fi selectată în toate programele. Vedeți în P11 care sunt programele pentru care se poate selecta această funcție.

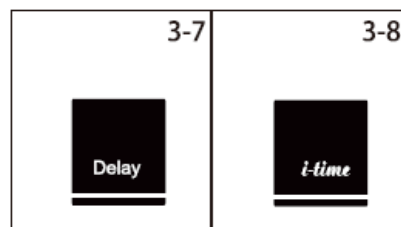

3.5.3 - Butonul funcției "Temp"

Atingeți acest buton (Fig.3-9) pentru a modifica temperatura de spălare a programului. Dacă nu este iluminată nicio valoare (afișajul arată "-") apa nu se încălzește.

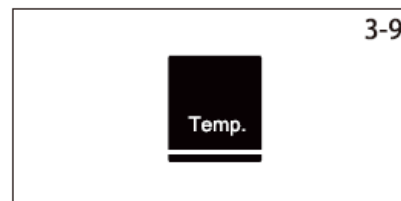

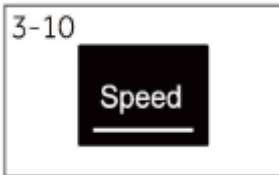

3.5.4 Butonul funcției "Speed"

Atingeți acest buton (Fig.3-10) pentru a schimba sau deselecta centrifugarea programului.

Dacă nu este iluminată nicio valoare, afișajul va arăta "0", iar rufele nu vor fi centrifugate.



3.5.5 Butonul "Extra Rinse [Clătire suplimentară]"

Atingeți acest buton (Fig.3-11) pentru a clăti rufele mai intens, cu apa proaspătă. Se recomandă pentru persoanele cu piele sensibilă.

Prin atingerea butonului de mai multe ori se poate selecta de la unul la trei cicluri suplimentare. Ele apar în afișaj cu P-1/P-2/P-3.

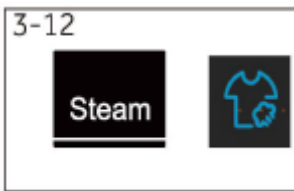

3.5.6 Butonul "Steam [Abur]"

Atingeți acest buton (Fig.3-12), pentru a selecta programul Steam [abur]. Pentru programele cu funcția steam [abur], indicatorul este verde, iar indicatorul din mijlocul butonului este aprins. Puteți selecta, dacă aveți nevoie de această funcție, atunci când utilizați programele "Cotton, Synthetics, Mix, BabyCare". Pictograma de spălare steam se va aprinde când se utilizează funcția de spălare steam.

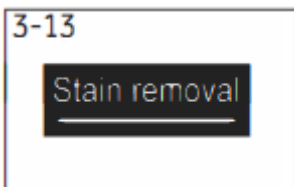

3.5.7 Butonul "Stain removal [Îndepărtare pete]"

Atingeți acest buton (Fig.3-13) pentru a alege funcțiile speciale pentru pete. Simbolurile sunt explicate în tabelul următor.



3.6. Butonul "Start/Pause [Start/Pauză]"

Atingeți ușor acest buton (Fig.3-14) pentru a porni sau întrerupe programul curent afișat.

În timpul setării programului și în timpul programului în derulare, LED-ul de deasupra butonului strălucește sau, dacă este întrerupt clipește.

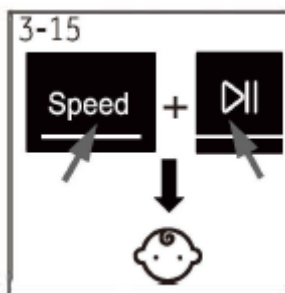

3.7 Blocare pentru copii

Alegând un program și apoi atingând simultan butoanele "Speed" și "Start/Pause" (Fig.3-15) timp de 3 secunde toate elementele de afișare ale panoului se vor bloca . Pentru deblocare, vă rugăm să apăsați din nou cele două butoane. Indicatorul de blocare contra copiilor se aprinde când opțiunea este activă. Caracteristica este opțională atunci când mașina este în funcțiune.



Afișajul arată **c lot** (Fig.3-16) dacă un buton va fi apăsat, când opțiunea de blocare de protecție a copiilor este activată. Modificarea nu va avea loc.

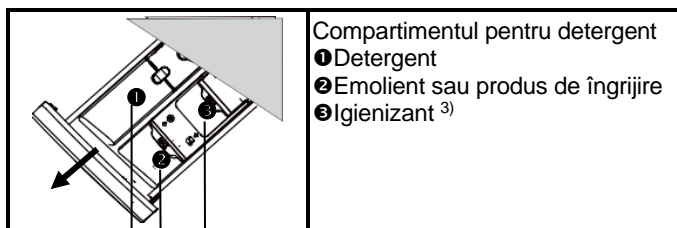

• Da ○ Opțional / Nu

Program	Sarcina maximă în kg	Temperatura în °C ¹⁾	Presetat	Compartimentul pentru detergent			Tip țesătură	Turația de stoarcere în rpm	Funcția				
				1	2	3			i-time	Steam [Abur]	Extra Rinse [Clătire]	Delay [Armânare]	Stain removal [Îndebătare]
	8/10/12	* la 90	40	•	○	○	Bumbac	1400	•	•	•	•	•
	4/5/6	* la 60	40	•	○	○	Țesături mixte sau sintetice	1200	/	•	•	•	•
	4/5/6	* la 40	30	•	○	/	Duvet - Pături	800	•	/	•	•	/
	2/2,5/3	* la 40	*	•	○	/	Țesături din lână sau cu conținut de lână care se pot spăla la mașină	800	•	/	•	•	/
	2/2,5/3	* la 30	30	•	○	/	Rufe delicate și din mătase	600	/	/	•	•	/
	4/5/6	* la 40	30	•	○	○	Bumbac	1000	•	/	•	•	/
	1	/	/	/	/	/	Bumbac/Sintetic	0	/	/	/	/	/
	4/5/6	* la 90	40	•	○	○	Bumbac/Sintetic	1000	•	•	•	•	/
	4/5/6	* la 60	30	•	○	○	Rufe mixte ușor murdare din bumbac și sintetice	1000	•	•	•	•	•
	1 ²⁾	* la 40	*	•	○	○	Bumbac/Sintetic	1000	•	/	•	•	/
	4/5/6	* la 40	40	•	○	○	Bumbac/Sintetic	1000	/	/	•	•	/
	8/10/12	/	/	/	/	/	Toate tipurile de țesături	1000	/	/	/	/	/
	8/10/12	* la 20	20	•	○	○	Bumbac	1000	•	/	•	•	/
ECO 40-60	8/10/12	/	/	•	○	○	/	1400	/	/	/	/	/

* Apa nu se încălzește.

- 1) Alegeți temperatura de spălare de 90°C numai pentru cerințele speciale de igienă.
- 2) Reduceți cantitatea de detergent deoarece durata programului este scurtă.
- 3) Nu utilizați reactanți chimici împreună cu detergentul.

Designul și specificațiile pot fi modificate fără notificare pentru îmbunătățirea calității.

Valorile de consum indicate pot să difere în funcție de condițiile locale.

	Temperatură în °C	Sarcina maximă în kg	Energie în kW·h	Apă în l	Durata de spălare în h:min	Performanța de uscare în timpul centrifugării
Program	HWJZ0/100/80	HW120/100/80	HW120/100/80	HW120/100/80	HW120/100/80	HW120/100/80
ECO 40-60°	40 °C	6/5/4	0,65/0,55/0,50	42/42/32	4:08/4:16/4:23	B
	60 °C	6/5/4	0,78/0,58/0,53	42/42/32	4:38/4:20/4:25	B
	60 °C	12/10/8	0.76/0,58/0,5	58/56/46	4:38/4:20/4:25	B

* Program standard pentru etichetarea energetică în conformitate cu 2010/30 UE

"Eco 40-60" "60°C/40°C" cu setare "max. spin" a turației de centrifugare. Selectați Eco 40 60, apăsați lung butonul "Speed" timp de 5 secunde. După ce funcția temperatură este selectabilă, selectați temperatura și turația maximă și apoi atingeți butonul Start.

Programele standard pentru bumbac 60°C și 40°C sunt potrivite pentru curățarea rufelor din bumbac cu grad normal de murdărire. Acestea sunt cele mai eficiente programe în ceea ce privește consumul combinat de energie și de apă pentru rufele din bumbac. Temperatura apei utilizate poate prezenta diferențe față de temperatura declarată pentru ciclu.



Notă: Auto Weight [Cântărire automată]

Mașina de spălat rufe este echipată cu un dispozitiv de recunoaștere a încărcării. La o încărcare redusă durata de spălare se va reduce în mod automat. Economie de apă și de energie. Afișajul arată **AUT.**

6.1 Sursa de alimentare cu energie electrică

Conectați mașina de spălat la o sursă de alimentare (220V până la 240V~/50Hz: Fig. 6-1) Consultați și secțiunea INSTALARE (vedeți P28).

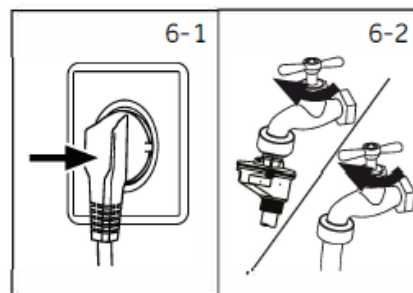

6.2 Conexiunea la apă

- ▶ Înainte de conectare, verificați ca orificiul de admisie a apei să fie curat și neobstrucționat.
- ▶ Porniți robinetul (Fig.6-2).



Notă: Etanșeitate

Înainte de a începe utilizarea, verificați scurgerile în racordurile dintre robinet și furtunul de admisie prin rotirea robinetului.

6.3 Pregătirea rufelor

- ▶ Sortați hainele în funcție de țesătură (bumbac, materiale sintetice, lână sau mătase etc.) și de nivelul de murdărie (Fig.6-3). Fiți atenți la instrucțiunile de îngrijire de pe etichetele de spălare.
- ▶ Separați hainele albe de cele colorate.
- ▶ Spălați mai întâi cu mâna materialele textile colorate pentru a verifica dacă acestea se decolorează sau pierd vopseaua.
- ▶ Goliți buzunarele (de chei, monede, etc.) și îndepărtați obiectele decorative dure (de exemplu broșele).
- ▶ Pentru îmbrăcămintea fără tiv, materialele textile delicate și cu țesătură fină, cum ar fi perdelele fine trebuie utilizate plase de spălare pentru a proteja aceste rufe delicate (curățarea manuală sau uscată poate fi luată în considerare).
- ▶ Închideți fermoarele, lipiți velcroul/ariciul și prindeți copcile, asigurați-vă că nasturii sunt cusuți strâns.
- ▶ Așezați obiecte sensibile cum ar fi rufele fără tiv, lenjeria delicată (desuuri) și obiectele mici, cum ar fi șosetele, curelele, sutienele etc. într-o plasă de spălare.
- ▶ Desfășurați țesăturile de dimensiuni mari, cum ar fi cearceafurile, păturile etc.
- ▶ Întoarceți pe dos blugii și materialele textile imprimate, decorate sau cu culori intense; dacă e posibil, spălați-le separat.

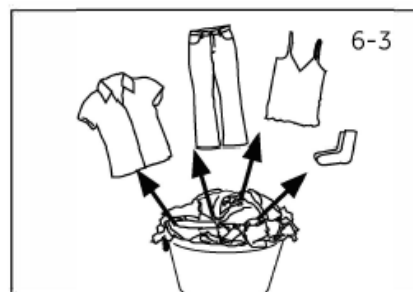











ATENȚIE!



Materialele neșesute, precum și piesele mici, slăbite sau articolele cu margini ascuțite pot produce defecțiuni și pot deteriora hainele și mașina.

Graficul de îngrijire





Spălare

 Se pot spăla cu programul normal până la 95 °C	 Se pot spăla cu programul normal până la 60 °C	 Se pot spăla cu programul ușor până la 60 °C
 Se pot spăla cu programul normal până la 40 °C	 Se pot spăla cu programul ușor până la 40 °C	 Se pot spăla cu programul foarte ușor până la 40 °C
 Se pot spăla cu programul normal până la 30 °C	 Se pot spăla cu programul ușor până la 30 °C	 Se pot spăla cu programul foarte ușor până la 30 °C
 Se pot spăla cu programul manual până la 40 °C	 Nu se spală	





Înălbire

 Este permis orice tip de înălbitor	 Numai oxigen/fără clor	 Nu folosiți agent înălbitor
--	--	--





Uscare

 Uscarea în cuva tambur este posibilă la temperatură normală	 Uscarea în cuva tambur este posibilă la temperatură joasă	 Nu uscați în cuva tamburului
 Uscare prin atârnare	 Uscare pe o suprafață plană	

Călcare cu fierul

 Se calcă cu fierul de călcat la o temperatură maximă de 200°C	 Se calcă cu fierul de călcat la o temperatură medie de până la 150°C	 Se calcă cu fierul de călcat la o temperatură joasă de până la 110°C, fără abur (călcatul cu abur poate cauza daune iremediabile)
 Nu călcați cu fierul de călcat		

Îngrijire profesională a materialelor textile

 Curățare uscată în tetracloretilenă	 Curățare uscată cu soluții de hidrocarburi	 Nu utilizați curățarea uscată
 Curățare umedă profesională	 Nu utilizați curățarea profesională	













6.4 Încărcarea mașinii

- ▶ Puneți rufe în mașină una câte una
- ▶ Nu supraîncărcați. Verificați gradul de încărcare care diferă în funcție de programul de spălare pentru care optați! Regula de bază pentru încărcarea maximă: Mențineți 15 cm liberi între încărcătură și partea de sus a tamburului.
- ▶ Închideți ușa cu grijă. Asigurați-vă că nicio haină nu este prinsă.

6.5 Selectarea detergentului

- ▶ Eficiența și performanța de spălare sunt determinate de calitatea detergentului utilizat.
- ▶ Utilizați numai detergenți aprobați pentru spălătul la mașină.
- ▶ Dacă trebuie, utilizați detergenți specifici, de exemplu, pentru țesături sintetice și de lână.
- ▶ Consultați sfaturile de pe autocolantele de detergent de top.
- ▶ Nu utilizați agenți de curățare uscată cum ar fi tricloretilena și alte produse similare.

Selectați cel mai bun detergent

Program	Tip de detergent				
	Universal	Pentru rufe colorate	Delicat	Special	Agent emolient
	L/P	L/P	-	-	O
	-	-	L/P	-	O
	-	-	L	L/P	O
	-	-	-	L/P	O
	-	-	L/P	L/P	O
	-	-	-	L/P	O
	-	-	-	-	-
	L/P	L/P	-	-	O
	L/P	L/P	-	-	O
	L	L	-	-	O
	L/P	L/P	-	-	O
	-	-	-	-	O
	L/P	L/P	-	-	O
ECO 40-60	L/P	L/P	-	-	-

L = detergent gel/lichid P = detergent pulbere O= opțional - = nu. Dacă utilizați detergent lichid, nu se recomandă activarea opțiunii de amânare a spălării.

Vă recomandăm la utilizare:

- ▶ Detergent sub formă de pulbere: de la 40°C la 90°C* (cea mai bună utilizare: 40-60°C)
- ▶ Detergent pentru rufe colorate: de la 20°C la 60°C (cea mai bună utilizare: 30-60°C)
- ▶ Detergent pentru lână și materiale delicate: de la 20°C la 30°C (cea mai bună utilizare 20-30°C)

* Alegeți temperatura de spălare de 90°C numai pentru cerințele speciale de igienă.

* Dacă alegeți temperatura apei de 60°C sau o temperatură mai mare, am dori să vă sfătuim să utilizați mai puțin detergent. Vă rugăm să utilizați un detergent special, potrivit pentru bumbac sau material sintetic.

* Este mai bine să utilizați o cantitate mai mică de detergent pulbere.

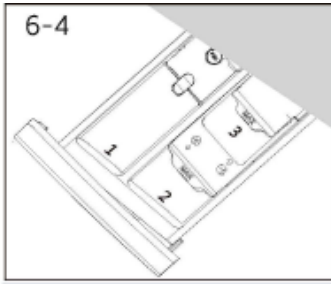

6.6 Adăugarea detergentului

1. Glisați sertarul de detergent.
2. Puneți substanțele de curățare necesare în compartimentele corespunzătoare (Fig.6-4),
3. Împingeți ușor sertarul înapoi.



Notă:

- ▶ Îndepărtați reziduurile de detergent din sertarul pentru detergent înainte de următorul ciclu de spălare.
- ▶ Nu utilizați detergent sau agent emolient în exces.
- ▶ Urmăriți instrucțiunile de pe pachetul de detergent.
- ▶ Puneți detergentul numai înainte de începerea ciclului de spălare.
- ▶ Detergentul lichid concentrat trebuie diluat înainte de a fi adăugat.
- ▶ Nu utilizați detergent lichid dacă s-a selectat funcția "Delay".
- ▶ Alegeți cu atenție setările programului în funcție de simbolurile de îngrijire de pe toate etichetele de spălare și în conformitate cu tabelul de programe.

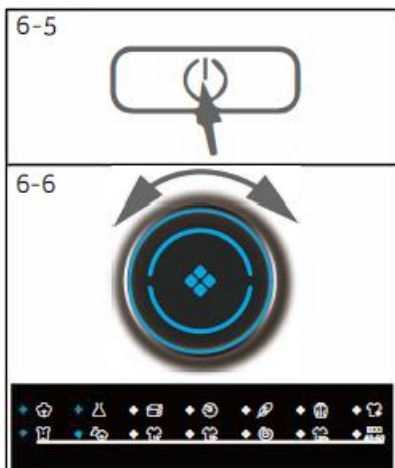

6.7 Oprirea mașinii

Atingeți butonul "Power [Alimentare]" pentru a porni mașina (Fig. 6-5). LED-ul de pe butonul "Start/Pause [Start/Pauză] emite o lumină intermitentă.

6.8 Selectați un program

Pentru a obține cele mai bune rezultate de spălare, selectați un program care se potrivește cu gradul de murdărire și cu tipul de rufe sortate pentru a fi spălate.

Rotiți butonul de programe (Fig. 6-6) pentru a selecta programul corect. LED-ul aferent programului se aprinde și se afișează setările implicite.



Notă: Eliminarea mirosurilor

Înainte de prima utilizare, vă recomandăm să rulați programul "COTTON+90°C+600rpm", fără nicio încărcătură și cu o cantitate mică de detergent în compartimentul pentru detergentul de spălare (2) sau cu un agent de curățare special pentru mașină, pentru a îndepărta reziduurile, posibil dăunătoare. Nu utilizați detergent lichid dacă s-a selectat funcția "Delay". Alegeți cu atenție setările programului în funcție de simbolurile de îngrijire de pe toate etichetele de spălare și în conformitate cu tabelul de programe.

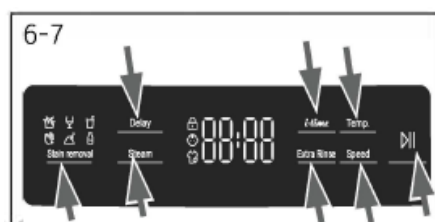

6.9 Adăugarea selecțiilor individuale

Selectați opțiunile și setările necesare (Fig. 6-7); consultați secțiunea Panou de comandă.

6.10 Pornirea programului de spălare

Pentru a porni, atingeți butonul "Start/Pause [Start/Pauză]" (Fig. 6-8). LED-ul butonului "Start/Pause [Start/Pauză]" încetează să lumineze intermitent și rămâne în continuare aprins.

Mașina funcționează în conformitate cu setările existente.

Schimbările sunt posibile numai prin anularea programului.



6.11 Întreruperea/anularea programului de spălare

Pentru a întrerupe un program în curs de utilizare, apăsați ușor butonul "Start/Pause [Start/Pauză]". LED-ul de deasupra butonului emite o lumină intermitentă. Apăsați-l din nou pentru a relua funcționarea.

Pentru a anula un program în curs de utilizare și toate setările individuale:

1. Apăsați butonul "Start/Pause [Start/Pauză]" pentru a întrerupe programul în curs de utilizare.
2. Apăsați butonul "Power [Alimentare]" timp de circa 2 secunde pentru a opri mașina.
3. Apăsați butonul "Power [Alimentare]" pentru a porni mașina, rulați programul Spin [Centrifugare] și selectați "no Speed" (luminile speed [turație] sunt stinse) pentru a evacua apa.
4. După închiderea programului pentru a reporni mașina, selectați un nou program și porniți-o.

6.12 După spălare



Notă: Blocarea ușii

- ▶ Din motive de siguranță, ușa este blocată în timpul ciclului de spălare. Deschiderea ușii este posibilă numai la sfârșitul programului sau după ce programul a fost anulat corect (vedeți descrierea de mai sus).
- ▶ În cazul unui nivel de apă ridicat, a temperaturii ridicate a apei și în timpul centrifugării, nu este posibilă deschiderea ușii; simbolul Loc | este afișat.

1. La încheierea ciclului se afișează simbolul END.
2. Mașina se oprește automat.
3. Scoateți rufele cât se poate de repede pentru a le menaja și pentru a preveni șifonarea suplimentară.
4. Opriți alimentarea cu apă.
5. Deconectați cablul de alimentare.
6. Deschideți ușa pentru a preveni formarea umidității și acumularea de mirosuri. Lăsați-o deschisă când mașina nu este utilizată.



Notă: Modul de așteptare / modul de conservare a energiei

Mașina pornită va intra în modul de așteptare dacă aceasta nu va fi activată în 2 minute înainte de începerea programului sau la sfârșitul programului. Afișajul se oprește.

Acest lucru contribuie la economisirea de energie. Pentru a întrerupe modul de așteptare atingeți butonul "Power [Alimentare]".

6.13 Activarea sau dezactivarea alarmei sonore

Semnalul acustic poate fi deselectat dacă este necesar:

1. Porniți mașina.
2. Selectați programul MIX.
3. Atingeți simultan butonul "Delay" și butonul "Temp." timp de circa 3 secunde. Se va afișa simbolul "bEEP OFF" și alarma sonoră va fi dezactivată. Pentru activarea alarmei sonore, atingeți din nou simultan aceste două butoane. Se va afișa simbolul "bEEP ON".

**Utilizare cu responsabilitate față de mediu**

- ▶ Pentru a obține cea mai bună utilizare a mașinii de spălat rufe trebuie să respectați încărcarea maximă recomandată pentru fiecare program. În acest fel economisiți apa, detergentul, timpul și energia electrică.
- ▶ Nu supraîncărcați (lăsați un spațiu liber cât lățimea mâinii deasupra rufelor).
- ▶ Pentru rufe ușor murdare, selectați programul de spălare Express 15'.
- ▶ Respectați recomandările privitoare la cantitatea de detergent.
- ▶ Alegeți cea mai mică temperatură de spălare adecvată - detergentii moderni au o eficiență de curățare sub 60°C.
- ▶ Măriți setările inițiale numai pentru petele persistente.
- ▶ Dacă folosiți un uscător de rufe este recomandabil ca nivelul de umiditate al rufelor să fie cât mai scăzut. Selectați turația maximă de centrifugare la mașina de spălat rufe și în acest fel hainele vor avea umiditate scăzută.

8.1 Curățarea sertarului de detergent

Aveți grijă întotdeauna să nu existe reziduuri de detergent.

Curățați regulat sertarul (Fig. 8-1):

1. Trageți sertarul în exterior până când se oprește.
2. Apăsăți butonul de eliberare și scoateți sertarul.
3. Spălați sertarul cu apă până când acesta este curat și introduceți sertarul înapoi în mașina de spălat rufe.

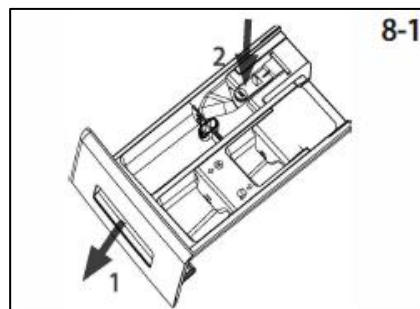

8.2 Curățarea mașinii

- ▶ Deconectați mașina din priză în timpul curățării și întreținerii.
- ▶ Utilizați o cârpă moale cu săpun lichid pentru a curăța carcasa mașinii (Fig. 8-2) și componentele din cauciuc.
- ▶ Nu utilizați substanțe chimice organice sau solvenți corozivi.



8.3 Supapa de admisie a apei și filtrul supapei de admisie a apei

Pentru a preveni blocarea alimentării cu apă cu substanțe solide, cum ar fi calcarul, curățați regulat filtrul supapei de admisie.

- ▶ Deconectați cablul de alimentare și opriți alimentarea cu apă.
- ▶ Deșurubați furtunul de alimentare cu apă din partea din spate a mașinii (Fig.8-3) precum și de pe robinet.
- ▶ Spălați filtrul cu apă și cu o perie (Fig. 8-4).
- ▶ Introduceți filtrul și instalați furtunul de alimentare.

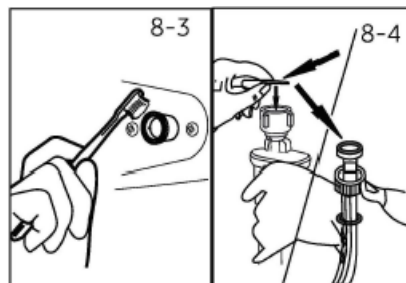

8.4 Curățarea tamburului

- ▶ Îndepărtați din tambur obiectele spălate accidental, în special piesele metalice, cum ar fi acele, monedele etc. (Fig.8-5) deoarece provoacă pete de rugină și produc pagube.
- ▶ Pentru a îndepărta petele de rugină, utilizați un agent de curățare fără clor. Respectați sugestiile de avertizare ale producătorului agentului de curățare.
- ▶ Nu utilizați la curățare obiecte abrazive sau bureți din sârma.

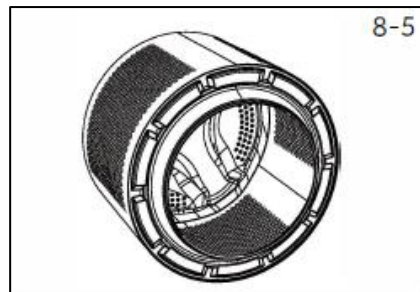

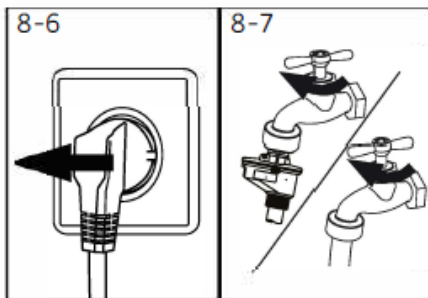

8.5 Perioade îndelungate de neutilizare

Dacă mașina este inactivă o perioadă mai lungă:

1. Scoateți din priză cablul electric (Fig. 8-6).
2. Închideți alimentarea cu apă (Fig. 8-7).
3. Deschideți ușa pentru a preveni formarea umidității și acumularea de mirosuri. Lăsați ușa deschisă când mașina nu este utilizată.

Înainte de următoarea utilizare, verificați cu atenție cablul de alimentare, furtunul de admisie a apei și furtunul de evacuare. Asigurați-vă că totul este instalat corect și că nu sunt scurgeri.

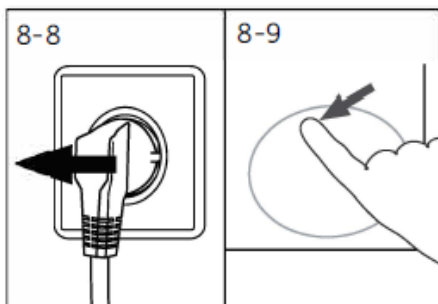

8.6 Filtrul pompei

Curățați filtrul o dată pe lună și verificați filtrul pompei de exemplu, dacă mașina:

- ▶ Nu evacuează apa.
- ▶ Nu centrifughează.
- ▶ Produce zgomote anormale în timpul funcționării.



AVERTISMENT!

Risc de opărire! Apa din filtrul pompei poate fi foarte fierbinte! Înainte de orice acțiune, vă rugăm să vă asigurați că apa s-a răcit.

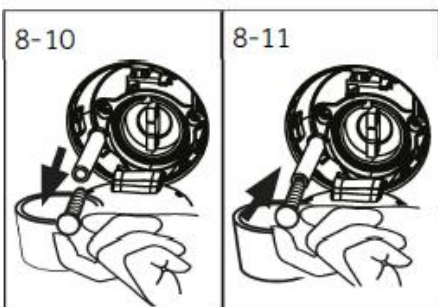

1. Opriti mașina și deconectați-o de la sursă (Fig. 8-8).
2. Trageți și deschideți clapeta de serviciu. (Fig. 8-9).
3. Asigurați un recipient plat pentru a colecta apa din filtru (Fig. 8-10). Poate fi o cantitate mare!
4. Trageți în afară furtunul de evacuare și țineți-i capătul deasupra recipientului (Fig. 8-10).
5. Scoateți dopul de etanșare al furtunului de evacuare (Fig. 8-10).
6. După ce s-a făcut complet evacuarea, închideți furtunul de evacuare (Fig. 8-11) și împingeți-l înapoi în mașină.
7. Deșurubați filtrul pompei în sensul acelor de ceasornic și scoateți-l (Fig. 8-12).
8. Îndepărtați murdăria (Fig. 8-13).

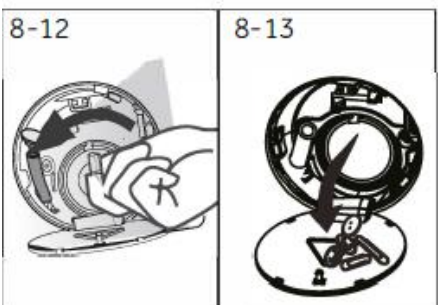

9. Curățați cu grijă filtrul pompei utilizând apă de la robinet (Fig. 8-14).
10. Fixați-l din nou cu atenție (Fig. 8-15).
11. Închideți clapeta de serviciu.

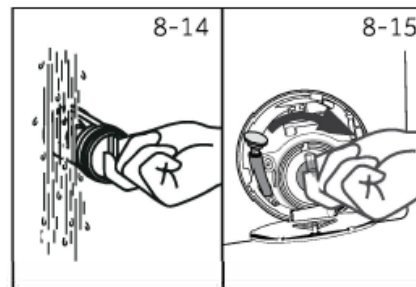
**ATENȚIE!**

- ▶ Garnitura de etanșare a filtrului pompei trebuie să fie curată și nedeteriorată. În cazul în care capacul nu este strâns complet, apa poate să se scurgă.
- ▶ Filtrul trebuie să fie fixat în poziția corectă, în caz contrar pot apărea scurgeri.

Multe probleme care apar ar putea fi rezolvate de dvs., fără a avea experiență în domeniu. În cazul unei probleme, verificați toate posibilitățile afișate și urmați instrucțiunile de mai jos înainte de a contacta unitatea de service. Consultați SERVICE CLIENȚI.



AVERTISMENT!

- ▶ Înainte de întreținere, dezactivați mașina de spălat rufe și deconectați ștecherul din priza de rețea.
- ▶ Echipamentele electrice ar trebui să fie întreținute numai de către electricieni calificați, deoarece reparațiile neconforme pot provoca daune considerabile.
- ▶ Un cablu de alimentare deteriorat trebuie înlocuit numai de agenții de service sau de persoane calificate în mod similar pentru a evita un pericol.

9.1 Coduri de informare

Următoarele coduri sunt afișate numai pentru informații referitoare la ciclul de spălare. Nu trebuie luate măsuri.

Cod	Mesaj
1:25	Durata rămasă a ciclului de spălare va fi de 1 oră și 25 minute.
6:30	Durata rămasă a ciclului de spălare, inclusiv intervalul de amânare va fi de 6 ore și 30 minute.
AUTO	Detectarea automată a încărcării funcționează (numai la unele programe).
End	Ciclul de spălare s-a încheiat. Mașina se oprește automat.
Lock-	Ușa este închisă din cauza nivelului mare al apei, a temperaturii ridicate a apei sau a ciclului de centrifugare.
bBEEP OFF	Alarma sonoră este dezactivată.
bBEEP ON	Alarma sonoră este activată.
cL a	Tastele de funcții sunt închise. Schimbările de program nu sunt valabile.

9.2 Măsuri de depanare cu codurile afișate

Problema	Cauza	Soluția
CLR FLTR	<ul style="list-style-type: none"> • Eroare la evacuare, apa nu s-a evacuat complet în 6 minute. 	<ul style="list-style-type: none"> • Curățați filtrul pompei. • Verificați montajul furtunului de evacuare.
E2	<ul style="list-style-type: none"> • Eroare de blocare. 	<ul style="list-style-type: none"> • Închideți ușa corect..
E4	<ul style="list-style-type: none"> • Nu s-a atins nivelul corect al apei după 12 minute. • Furtunul de evacuare se goleşte automat. 	<ul style="list-style-type: none"> • Asigurați-vă că robinetul este complet deschis și că presiunea apei este normală. • Verificați montajul furtunului de evacuare.
E8	<ul style="list-style-type: none"> • Eroare la nivelul de protecție al apei. 	<ul style="list-style-type: none"> • Contactați unitatea de service

Problema	Cauza	Soluția
F3	<ul style="list-style-type: none"> Eroare la senzorul de temperatură. 	<ul style="list-style-type: none"> Contactați unitatea de service
F4	<ul style="list-style-type: none"> Eroare de încălzire. 	<ul style="list-style-type: none"> Contactați unitatea de service
F7	<ul style="list-style-type: none"> Eroare la motor. 	<ul style="list-style-type: none"> Contactați unitatea de service
FA	<ul style="list-style-type: none"> Eroare la senzorul de nivel al apei. 	<ul style="list-style-type: none"> Contactați unitatea de service
FC0, FC1 sau FC2	<ul style="list-style-type: none"> Eroare anormală de comunicare. 	<ul style="list-style-type: none"> Contactați unitatea de service
Unb	<ul style="list-style-type: none"> Eroare încărcătură dezechilibrată. 	<ul style="list-style-type: none"> Verificați și echilibrați încărcătura în tambur. Reduceți încărcătura.

9.3 Măsurile de depanare fără coduri afișate

Problema	Cauza	Soluția
Mașina de spălat nu poate fi programată.	<ul style="list-style-type: none"> Programul nu a pornit încă. Ușa nu este închisă corect. Mașina nu a fost pornită. Pană de curent. S-a activat sistemul de blocare pentru protecția copiilor. 	<ul style="list-style-type: none"> Verificați programul și porniți-l. Închideți ușa corect. Porniți mașina. Verificați sursa de alimentare cu energie electrică. Dezactivați sistemul de blocare pentru protecția copiilor.
Mașina de spălat nu se va umple cu apă.	<ul style="list-style-type: none"> Apa poate fi oprită. Furtunul de alimentare este încurcat. Filtrul furtunului de alimentare este blocat. Presiunea apei este mai mică de 0,03 MPa. Ușa nu este închisă corect. Alimentarea cu apă este defectă. 	<ul style="list-style-type: none"> Verificați robinetul de alimentare. Verificați furtunul de alimentare. Deblocați filtrul furtunului de alimentare. Verificați presiunea apei. Închideți ușa corect. Asigurați alimentarea cu apă.
Mașina evacuează în timp ce este umplută.	<ul style="list-style-type: none"> Înălțimea furtunului de evacuare este sub 80 cm. Capătul furtunului de evacuare ar putea ajunge în apă. 	<ul style="list-style-type: none"> Asigurați-vă că furtunul de evacuare este instalat corect. Asigurați-vă că furtunul de evacuare nu este în apă.
Defecțiune la evacuare.	<ul style="list-style-type: none"> Furtunul de evacuare este blocat. Filtrul pompei este blocat. Capătul furtunului de evacuare este mai sus de 100 cm deasupra nivelului podelei. 	<ul style="list-style-type: none"> Deblocați furtunul de evacuare. Curățați filtrul pompei. Asigurați-vă că furtunul de evacuare este instalat corect.
Vibrații puternice în timpul centrifugării.	<ul style="list-style-type: none"> Nu s-au îndepărtat toate șuruburile de transport. Mașina nu are o poziție solidă. Încărcătura din mașină nu este corectă. 	<ul style="list-style-type: none"> Scoateți toate șuruburile de transport. Asigurați un teren plan și o poziție echilibrată. Verificați și echilibrați încărcătura.
Funcționarea s-a oprit înainte de finalizarea ciclului de spălare.	<ul style="list-style-type: none"> Defecțiune la apă sau la sistemul electric. 	<ul style="list-style-type: none"> Verificați sursa de alimentare cu energie electrică și alimentarea cu apă.
Operația se oprește o perioadă de timp.	<ul style="list-style-type: none"> Mașina afișează un cod de eroare. Problema se datorează modului de încărcare. Programul efectuează un ciclu de înmuiere. 	<ul style="list-style-type: none"> Luați în considerare codurile afișate. Reduceți sau ajustați încărcătura. Anulați programul și reporniți-l.

Problema	Cauza posibilă	Soluția posibilă
O cantitate excesivă de spumă plutește în tambur și/sau în sertarul pentru detergent.	Detergentul nu este potrivit. Utilizarea unei cantități excesive de detergent	Verificați recomandările pentru detergent. Micșorați cantitatea de detergent.
Reglarea automată a duratei de spălare.	Durata programului de spălare poate fi reglată.	Acesta este un aspect normal și nu afectează din punct de vedere funcțional
Centrifugarea nu a reușit.	Rufe dezechilibrate.	Verificați încărcătura mașinii, echilibrați rufe și rulați din nou un program de centrifugare.
Rezultate de spălare nesatisfăcătoare.	Gradul de murdărire nu se potrivește cu programul selectat Cantitatea de detergent nu a fost suficientă. Încărcătura maximă a fost depășită. Rufe nu au fost distribuite uniform în tambur.	Selectați alt program. Selectați detergentul în funcție de gradul de murdărire și în conformitate cu specificațiile producătorului. Reduceți încărcătura. Răsfirați rufe și echilibrați încărcătura.
Sunt reziduuri de pudră pe rufe.	Particulele insolubile de detergent pot rămâne ca pete albe pe rufe.	Clătiți suplimentar. Încercați să periați punctele de pe rufe uscate Alegeți un alt detergent.
Rufe prezintă pete gri.	Sunt pete produse de grăsimi, ulei, creme sau unguente.	Faceți o curățare preliminară rufelor cu un agent de curățare special.



Notă: Formarea spumei

Dacă se observă prea multă spumă în timpul ciclului de centrifugare, motorul se oprește și se va activa pompa de evacuare timp de 90 de secunde. Dacă eliminarea spumei nu reușește de 3 ori, programul se încheie fără centrifugare.

În cazul în care mesajele de eroare reapar chiar și după măsurile luate, opriți mașina, deconectați de la sursa de alimentare și contactați unitatea de service pentru clienți.

9.4 În cazul unei întreruperi de curent

Programul curent și setarea acestuia vor fi salvate.

Când alimentarea cu energie electrică este restabilită, operația va fi reluată.

Dacă programul de spălare este întrerupt de o pană de curent, deschiderea ușii care este blocată poate fi făcută mecanic. Pentru a scoate rufe, nu trebuie să vedeți nivelul apei prin hubloul de sticlă al ușii. - Pericol de arsuri! Nivelul apei trebuie coborât conform descrierii din secțiunea "Filtrul pompei". Până atunci, nu trageți mânerul (A) de sub clapeta de serviciu (Fig. 9-1). După ce trageți de mânerul (A) ușa este deblocată cu un clic încet. După aceea, refixați toate componentele.

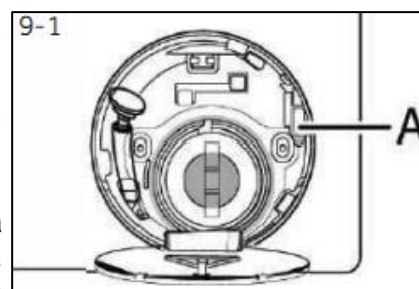

Când mașina de spălat se află într-o stare sigură (cu nivelul apei sub fereastră de-a lungul unei anumite distanțe, temperatura în cuvă sub 55°C și cuva interioară nu s-a rotit) se pot debloca ușile mașinii.

10.1 Pregătire

- ▶ Scoateți mașina din ambalaj.
- ▶ Îndepărtați toate materialele de ambalare, inclusiv folia de protecție de pe carcasă, baza din polistiren și nu le lăsați la îndemâna copiilor. În timp ce deschideți pachetul, se pot vedea picături de apă pe sacul de plastic și pe hublou. Acest fenomen este normal, toate mașinile de spălat sunt supuse probelor cu apă, efectuate în fabrică.



Notă: Eliminarea ambalajelor

Scoateti toate ambalajele, nu le lăsați la îndemâna copiilor și eliminați-le respectând normele ecologice

10.2 OPȚIONAL: Montare tamponare de reducere a zgomotului

1. La deschiderea pachetului din interiorul masinii veți găsi plăci de reducere a zgomotului. Le puteți folosi pentru reducerea zgomotului (Fig. 10-1).

2 Așezați mașina de spălat pe o parte, cu hubloul în sus, partea de jos îndreptată spre operator

3 Scoateți din pachet tamponarele de reducere a zgomotului și îndepărtați pelicula dublu-adezivă a acestora. Lipiți-le pe fundul masinii de spălat așa așa cum se arată în Figura 3 (două plăci mai lungi în pozițiile 1 și 3, două plăci mai scurte în pozițiile 2 și 4). În final, ridicați din nou mașina în poziție verticală.

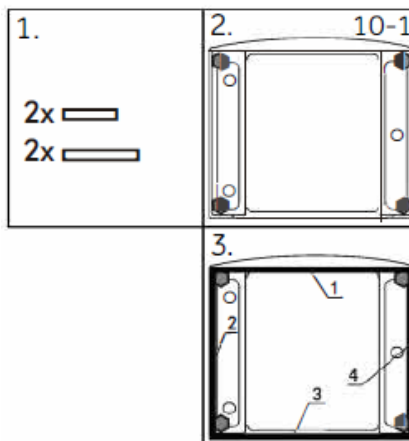

10.3 Demontați șuruburile de transport

Protecția pentru transport aflată în partea din spate a mașinii este proiectată pentru fixarea componentelor anti-vibrație din interiorul mașinii de spălat rufe în timpul transportului, pentru a preveni deteriorarea acestora.

Toate elementele (I. R. S și T. Fig 10-2) trebuie îndepărtate înainte de utilizare.

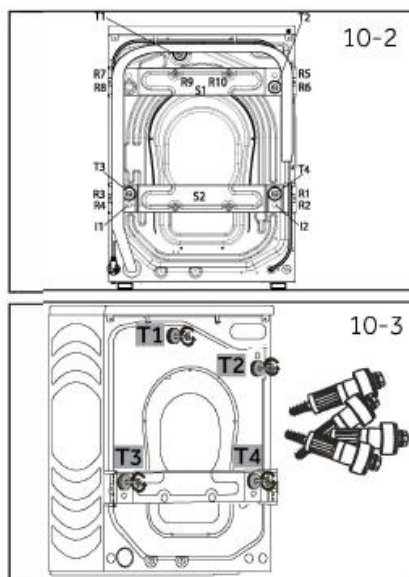

1 Îndepărtați toate cele 4 șuruburi (T1 - T4) (Fig. 10-3).

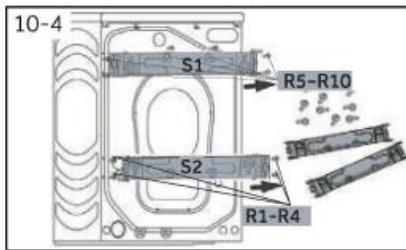

- 2 Îndepărtați cele 10 șuruburi (R1 - R10) din armătura inferioară din spate, scoateți armăturile (S1 și S2) din mașină (Fig.10-4).
(Numai la HW100/120-B.)

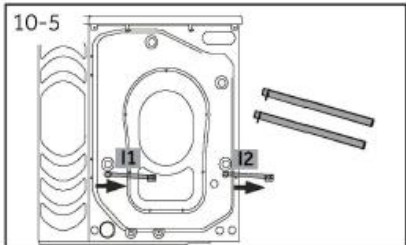

- 3 Trageți în afară cele 2 bare din oțel 11 și 12 (Fig.10-5).
(Numai la HW100/120-B.)

- 4 Acoperiți cele 6 găuri din stânga cu dopurile de obturare (Fig.10-6).

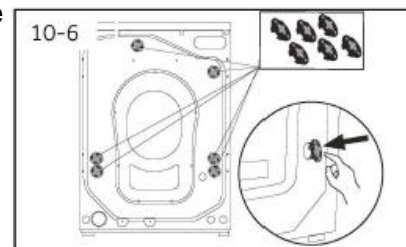

Notă: Păstrați într-un loc sigur

Păstrați toate componentele de protecție în timpul transportului într-un loc sigur, pentru o utilizare ulterioară. Întotdeauna când trebuie mutată mașina, mai întâi reinstalați componentele de protecție.

10.4 Deplasarea mașinii

Dacă mașina de spălat rufe trebuie mutată într-o locație la distanță, montați șuruburile de transport scoase înainte de instalare pentru a preveni deteriorarea. Asamblarea se face în ordine inversă.

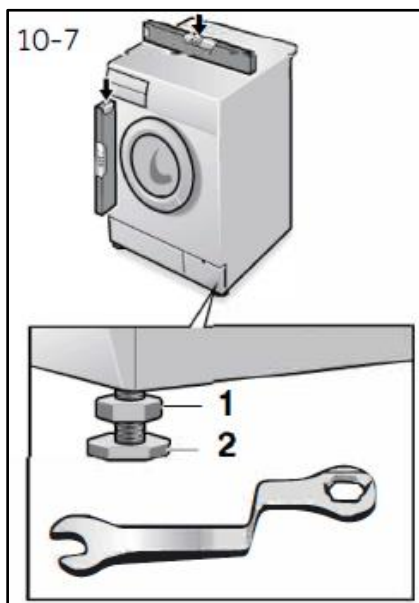

10.5 Echilibrarea mașinii

Reglați toate picioarele (Fig. 10-7) pentru a ajunge la o poziție perfect plană. Aceasta va reduce la minimum vibrațiile și, în consecință, zgomotul din timpul utilizării. De asemenea, va reduce uzura. Pentru reglare, vă recomandăm să utilizați o nivelă. Pe cât posibil, podeaua trebuie să fie stabilă și plană.

- 1 Deschideți șaiba de blocare (1) utilizând o cheie.
- 2 Reglați înălțimea rotind piciorușul (2).
- 3 Strângeți sistemul de blocare (1) în sens opus carcusei.

10.6 Conectarea furtunului de evacuare a apei

Fixați corect furtunul de scurgere a apei la conductă. Furtunul trebuie să ajungă la un moment dat la o înălțime cuprinsă între 80 și 100 cm deasupra liniei de fund a mașinii! Dacă este posibil mențineți întotdeauna fixat furtunul de evacuare cu clema din spatele mașinii.



ATENȚIE!

- ▶ Utilizați numai furtunul furnizat, stabilit pentru conexiune.
- ▶ Nu reutilizați niciodată seturi învechite de furtunuri!
- ▶ Conectați numai la alimentarea cu apă rece.
- ▶ Înainte de conectare, verificați dacă apa este curată.

Sunt posibile următoarele conexiuni:

10.6.1 Furtunul de evacuare la chiuvetă

- ▶ Așezați furtunul de evacuare cu suportul în formă de U peste marginea unei chiuvete cu o dimensiune adecvată (Fig.10-8).
- ▶ Protejați suficient suportul în formă de U împotriva alunecării.

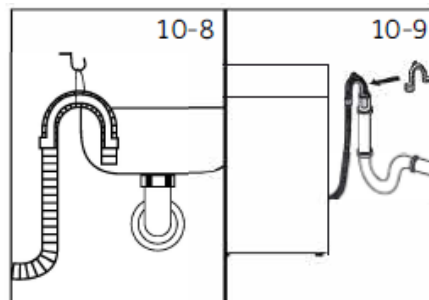

10.6.2 Furtunul de scurgere conectat la tubulatura de evacuare a apei reziduale

- ▶ Diametrul intern al țevii de fixare cu orificiu de aerisire trebuie să fie de minim 40 mm.
- ▶ Introduceți furtunul de evacuare 80-100 mm în conducta de apă reziduală.
- ▶ Atașați suportul în formă de U și fixați-l suficient (Fig. 10-9).

10.6.3 Furtunul de evacuare la sifonul chiuvetei

- ▶ Legătura trebuie să stea deasupra sifonului.
- ▶ De obicei robinetul de legătură este închis cu un dop (A). Acesta trebuie scos pentru a preveni orice disfuncție (Fig. 10-10).
- ▶ Fixați furtunul de evacuare cu o clemă.

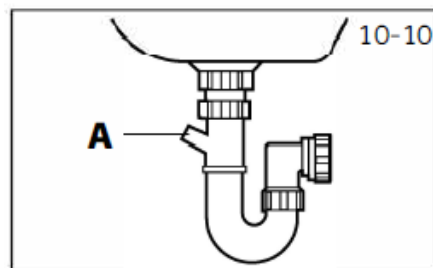

ATENȚIE!

- ▶ Furtunul de evacuare trebuie fixat în siguranță, nu trebuie scufundat în apă și nu trebuie să prezinte scurgeri. Dacă furtunul de evacuare este așezat pe sol sau dacă conducta se află la o înălțime mai mică de 80 cm, mașina de spălat va curge continuu în timp ce se umple (auto-sifonare).
- ▶ Furtunul de evacuare nu trebuie prelungit. Dacă este necesar, contactați unitatea de service.

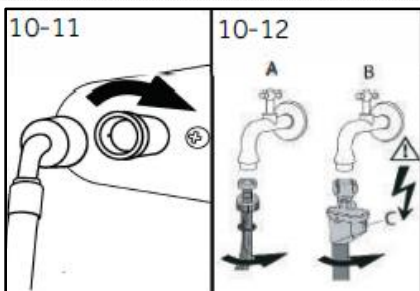

10.7 Legătura la apă rece

Asigurați-vă că garniturile sunt introduse.

1. Conectați furtunul de admisie a apei cu capătul înclinat la dispozitiv (Fig.10-11). Strângeți manual îmbinarea șurubului.
2. Celălalt capăt se conectează la un robinet de apă cu un filet de 3/4" (Fig.10-12).

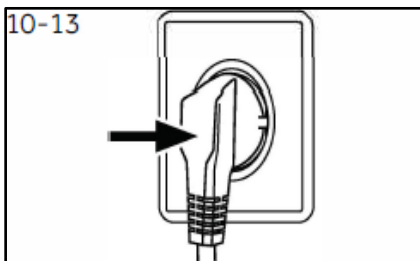

10.8 Conexiune la rețeaua electrică

Înainte de fiecare conexiune, verificați dacă:

- ▶ sursa de alimentare cu energie electrică, priza și siguranța corespund celor de pe plăcuță.
- ▶ priza de alimentare este împământată și nu este o priză multiplă sau un prelungitor.
- ▶ ștecherul și priza sunt strict în conformitate.
- ▶ **Numai pentru Marea Britanie:** Ștecherele pentru Marea Britanie respectă standardul BS 1363A.

Puneți ștecherul în priză (Fig.10-13).



AVERTISMENT!

- ▶ Asigurați-vă întotdeauna că toate conexiunile (sursa de alimentare cu energie, evacuarea și furtunul de apă proaspătă) sunt fixe, uscate și nu au scurgeri!
- ▶ Aveți grijă ca aceste părți să nu fie zdrobite, încurcate sau răsucite.
- ▶ În situația în care cablul de alimentare este deteriorat, pentru a evita pericolele, acesta trebuie înlocuit de agentul autorizat de service (vedeți cardul de garanție).

11.1 Fișa produsului în conformitate cu Regulamentul UE Nr. 1061/2010

Denumirea furnizorilor sau marca comercială	Haier		
	HW80-B14979 HW80-B14979S	HW100-B14979 HW100-B14979S	HW120-B14979 HW120-B14979S
Identificatorul modelului furnizorului	HW80-B14979 HW80-B14979S	HW100-B14979 HW100-B14979S	HW120-B14979 HW120-B14979S
Capacitatea nominală (kg)	8	10	12
Clasa de eficiență energetică	A+++	A+++	A+++
Consumul anual de energie (CA în kW-h/an) ¹⁾	119	129	165
Consumul de energie al programului standard de bumbac la 60°C, cu încărcătură completă (kW-h/ ciclu)	0,54	0,58	0,76
Consumul de energie al programului standard de bumbac la 60°C, cu încărcătură parțială (kW-h/ ciclu)	0,53	0,58	0,78
Consumul de energie al programului standard de bumbac la 40°C, cu încărcătură parțială (kW-h/ ciclu)	0,50	0,55	0,65
Consumul ponderat de energie în modul oprit (W)	0,40	0,41	0,48
Consumul ponderat de energie în modul pornit-stânga (W)	0,48	0,45	0,50
Consumul anual de apă (CA în l/an) ²⁾	8360	10560	10750
Clasa de eficiență energetică la centrifugare ³⁾	B		
Turația maximă de centrifugare (rpm) ⁴⁾	1351		
Conținutul remanent de umiditate (%) ⁴⁾	53		
Program standard de bumbac la 60°C ⁵⁾	Eco 40-60 + 60°C ⁸⁾ + centrifugare maximă		
Program standard de bumbac la 40°C ⁵⁾	Eco 40-60 + 40°C ⁸⁾ + centrifugare maximă		
Durata programului pentru bumbac la 60°C cu încărcătură completă (min)	280	280	295
Durata programului pentru bumbac la 60°C cu încărcătură parțială (min)	275	280	295
Durata programului pentru bumbac la 40°C cu încărcătură parțială (min)	275	270	260
Durata pentru modul pornit (T1 in min) ⁶⁾	3		
Emisii de zgomot acustic în aer (spălare/centrifugare) (db(A) cf. lpW) ⁷⁾	54/69		
Tip	independentă		

- 1) Pe baza a 220 de cicluri standard de spălare pentru programul de bumbac la 60°C și 40°C la încărcare completă și parțială și în condiții de consum a modurilor cu energie redusă. Consumul real de energie va depinde de modul în care se utilizează mașina.
- 2) Pe baza a 220 de cicluri standard de spălare pentru programul de bumbac la 60°C și 40°C la încărcare completă și parțială.
Consumul real de energie va depinde de modul în care se utilizează mașina.
- 3) Clasa G este cea mai redusă clasă de eficiență iar Clasa A cea mai eficientă.
- 4) Pe baza programului standard pentru bumbac la 60°C la încărcare completă și a programului standard pentru bumbac la 40°C la încărcare parțială.
- 5) "Standard 60°C cotton programme [Program standard pentru bumbac la 60°C]" și "Standard 40°C cotton programme [Program standard pentru bumbac la 40°C]" sunt programele standard de spălare la care se referă informațiile din etichetă și din fișe. Aceste programe sunt potrivite pentru a curăța în mod normal rufe murdare din bumbac și sunt cele mai eficiente programe în ceea ce privește consumul combinat de energie și de apă.
- 6) În cazul în care există un program de gestionare a energiei.
- 7) Pe baza programului standard pentru bumbac la 60°C cu încărcătură completă.
- 8) Introduceți procedura europeană de testare standard: selectați ECO 40-60, prin atingerea timp de 5 secunde a butonului. După ce funcția temperatură este selectabilă, selectați temperatura și turația maximă, și apoi atingeți butonul Start.

11.2 Date tehnice suplimentare

	HW80-B14979 HW80-B14979S	HW100-B14979 HW100-B14979S	HW120-B14979 HW120-B14979S
Dimensiuni (Î/G/D în mm)	850x460x595	850x530x595	850x600x595
Tensiune/Frecvență	220-240V~/50Hz		
Intensitate curent (A)	10		
Puterea maximă, în W	2000		
Presiunea apei, în Mpa	0,03≤P≤		
Greutatea netă	72	77	80

11.3 Standarde și directive CE

Acest produs îndeplinește cerințele directivelor CE și cu standardele care prevăd marcajul CE armonizate corespunzător.

Vă recomandăm service-ul nostru pentru clienții HAIER și utilizarea pieselor de schimb originale. Dacă aveți o problemă cu mașina de spălat rufe, vă rugăm să verificați mai întâi secțiunea DEPANARE.

Dacă nu găsiți o soluție acolo, vă rugăm să contactați

- ▶ dealerul dvs. local sau
- ▶ domeniul service și suport de la www.haier.com unde puteți găsi numere de telefon și întrebări și răspunsuri frecvente și unde puteți activa solicitarea de service.

Pentru a contacta unitățile noastre de service, asigurați-vă că aveți următoarele date disponibile. Informațiile pot fi găsite pe plăcuța nominală.

Model _____ Nr. de serie _____

Verificați, de asemenea, cardul de garanție furnizat împreună cu produsul în cazul garanției.

Pentru informațiile generale vă rugăm să găsiți mai jos adresele noastre din Europa:

Adresele Haier din Europa			
Țara*	Adresa poștală	Țara*	Adresa poștală
Italia	Haier Europe Trading SRL Via De Cristoforis, 12 21100 Varese ITALIA	Franța	Haier France SAS 3-5 rue des Graviers 92200 Neuillysur Seine FRANȚA
Spania	Haier Iberia SL	Belgia-FR	Haier Benelux SA
Portugalia	Pg. Garcia Faria, 49-51 08019 Barcelona SPANIA	Belgia-NL	Anderlecht
Germania	Haier Deutschland GmbH Hewlett-Packard-Str. 4 D-61352BadHomburg GERMANIA	Olanda	Route de Lennik 451
Austria		Luxemburg	BELGIA
Marea Britanie	Haier Appliances UK Co.Ltd. One Crown Square Church Street East Woking, Surrey GU21 6HR UK	Polonia	Haier Poland Sp. zo.o. Al. Jerozolimskie 181B 02-222 Varșovia POLONIA
		Cehia	
		Ungaria	
		Grecia	
		România	
		Rusia	

*Pentru mai multe informații, vă rugăm consultați www.haier-europe.com



Haier

call center: 021.9168

mail: info-ro@haier-europe.com

haier-europe.com/ro