

EW9H378S



EL Στεγνωτήριο
HU Szárítógép
RO Uscător de rufe

Οδηγίες Χρήσης 2
Használati útmutató 27
Manual de utilizare 50



Electrolux

ΠΕΡΙΕΧΟΜΕΝΑ

1. ΠΛΗΡΟΦΟΡΙΕΣ ΓΙΑ ΤΗΝ ΑΣΦΑΛΕΙΑ.....	3
2. ΟΔΗΓΙΕΣ ΓΙΑ ΤΗΝ ΑΣΦΑΛΕΙΑ.....	6
3. ΠΕΡΙΓΡΑΦΗ ΠΡΟΪΟΝΤΟΣ.....	8
4. ΠΙΝΑΚΑΣ ΧΕΙΡΙΣΤΗΡΙΩΝ.....	8
5. ΠΙΝΑΚΑΣ ΠΡΟΓΡΑΜΜΑΤΩΝ.....	10
6. ΕΠΙΛΟΓΕΣ.....	12
7. ΡΥΘΜΙΣΕΙΣ.....	14
8. ΠΡΙΝ ΑΠΟ ΤΗΝ ΠΡΩΤΗ ΧΡΗΣΗ.....	15
9. ΚΑΘΗΜΕΡΙΝΗ ΧΡΗΣΗ.....	15
10. ΥΠΟΔΕΙΞΕΙΣ ΚΑΙ ΣΥΜΒΟΥΛΕΣ.....	17
11. ΦΡΟΝΤΙΔΑ ΚΑΙ ΚΑΘΑΡΙΣΜΑ.....	18
12. ΑΝΤΙΜΕΤΩΠΙΣΗ ΠΡΟΒΛΗΜΑΤΩΝ.....	20
13. ΤΕΧΝΙΚΑ ΧΑΡΑΚΤΗΡΙΣΤΙΚΑ.....	22
14. Σ'ΥΝΤΟΜΟΣ ΟΔΗΓΟΣ.....	24

ΜΕ ΓΝΩΜΟΝΑ ΤΙΣ ΑΝΑΓΚΕΣ ΣΑΣ

Σας ευχαριστούμε που αγοράσατε μια συσκευή της Electrolux. Έχετε επιλέξει ένα προϊόν το οποίο συνοδεύεται από δεκαετίες επαγγελματικής εμπειρίας και καινοτομίας. Εύχρηστο και κομψό, έχει σχεδιαστεί με γνώμονα τις ανάγκες σας. Επομένως, όποτε το χρησιμοποιείτε, μπορείτε να αισθάνεστε ασφαλείς γνωρίζοντας ότι θα έχετε τέλεια αποτελέσματα κάθε φορά.

Καλώς ορίσατε στην Electrolux.

Επισκεφθείτε την ιστοσελίδα μας για να:



Βρείτε υποδείξεις χρήσης, φυλλάδια, συμβουλές για την επίλυση προβλημάτων, πληροφορίες συντήρησης:

www.electrolux.com/webselfservice



Καταχωρήστε το προϊόν σας, ώστε να έχετε καλύτερο σέρβις:

www.registerelectrolux.com



Αγοράστε εξαρτήματα, αναλώσιμα και γνήσια ανταλλακτικά για τη συσκευή σας:

www.electrolux.com/shop

ΥΠΟΣΤΗΡΙΞΗ ΠΕΛΑΤΩΝ ΚΑΙ ΣΕΡΒΙΣ

Συνιστάται η χρήση γνήσιων ανταλλακτικών.

Όταν επικοινωνείτε με το Εξουσιοδοτημένο Κέντρο Σέρβις, βεβαιωθείτε ότι έχετε διαθέσιμα τα ακόλουθα στοιχεία: Μοντέλο, Κωδ. προϊόντος (PNC), Αριθμός σειράς.

Τα στοιχεία αυτά θα τα βρείτε στην πινακίδα τεχνικών χαρακτηριστικών.

⚠ Προειδοποίηση / Προσοχή - Πληροφορίες για την ασφάλεια

ℹ Γενικές πληροφορίες και συμβουλές

📄 Πληροφορίες σχετικά με το περιβάλλον

Υπόκειται σε αλλαγές χωρίς προειδοποίηση.

1. ⚠ ΠΛΗΡΟΦΟΡΙΕΣ ΓΙΑ ΤΗΝ ΑΣΦΑΛΕΙΑ

Προτού ξεκινήσετε την εγκατάσταση και τη χρήση αυτής της συσκευής, διαβάστε προσεκτικά τις παρεχόμενες οδηγίες. Ο κατασκευαστής δεν είναι υπεύθυνος για τυχόν τραυματισμούς ή ζημιές που είναι αποτέλεσμα λανθασμένης εγκατάστασης ή χρήσης. Να φυλάσσετε πάντα αυτές τις οδηγίες σε ένα ασφαλές μέρος με εύκολη πρόσβαση για μελλοντική αναφορά.



- Διαβάστε τις παρεχόμενες οδηγίες.

1.1 Ασφάλεια παιδιών και ευπαθών ατόμων



ΠΡΟΕΙΔΟΠΟΙΗΣΗ!

Κίνδυνος ασφυξίας, τραυματισμού ή μόνιμης αναπηρίας.

- Η συσκευή αυτή μπορεί να χρησιμοποιηθεί από παιδιά ηλικίας 8 ετών και άνω και από άτομα με μειωμένες σωματικές, αισθητηριακές ή πνευματικές δυνατότητες ή έλλειψη εμπειρίας και γνώσης, εάν επιβλέπονται ή έχουν λάβει οδηγίες σχετικά με τη χρήση της συσκευής με ασφαλή τρόπο και κατανοούν τους κινδύνους που ενέχονται.
- Μην αφήνετε τα παιδιά να παίζουν με τη συσκευή.
- Παιδιά ηλικίας μικρότερης των 3 ετών πρέπει να παραμένουν μακριά, εκτός αν επιβλέπονται συνεχώς.
- Φυλάσσετε όλα τα υλικά συσκευασίας μακριά από τα παιδιά και απορρίψτε τα κατάλληλα.
- Φυλάσσετε τα απορρυπαντικά μακριά από τα παιδιά.
- Κρατάτε τα παιδιά και τα κατοικίδια ζώα μακριά από τη συσκευή όταν η πόρτα είναι ανοιχτή.
- Εάν η συσκευή διαθέτει διάταξη ασφαλείας για παιδιά, θα πρέπει να είναι ενεργοποιημένη.
- Τα παιδιά δεν πρέπει να εκτελούν τον καθαρισμό και τη συντήρηση που εκτελεί ο χρήστης στη συσκευή χωρίς επίβλεψη.

1.2 Γενικές πληροφορίες για την ασφάλεια

- Μην αλλάζετε τις προδιαγραφές αυτής της συσκευής.
- Εάν το στεγνωτήριο τοποθετηθεί επάνω από πλυντήριο ρούχων, χρησιμοποιήστε το σετ στοίβαξης. Το σετ στοίβαξης, διαθέσιμο από τον εξουσιοδοτημένο προμηθευτή της περιοχής σας, μπορεί να χρησιμοποιηθεί μόνο με τη συσκευή που καθορίζεται στις οδηγίες που παρέχονται με το εξάρτημα. Διαβάστε τις προσεκτικά πριν από την εγκατάσταση (ανατρέξτε στο φυλλάδιο Εγκατάστασης).
- Η συσκευή μπορεί να εγκατασταθεί είτε ως ανεξάρτητη μονάδα είτε κάτω από πάγκο κουζίνας που διαθέτει τον κατάλληλο χώρο (ανατρέξτε στο φυλλάδιο Εγκατάστασης).
- Μην εγκαθιστάτε τη συσκευή πίσω από πόρτα που κλειδώνει, πίσω από συρόμενη πόρτα ή πίσω από πόρτα με μεντεσέ στην αντίθετη πλευρά, καθώς αυτό δεν θα επέτρεπε στην πόρτα της συσκευής να ανοίξει πλήρως.
- Το άνοιγμα αερισμού που βρίσκεται στη βάση της συσκευής δεν πρέπει να καλύπτεται από χαλί, μοκέτα ή οποιοδήποτε άλλο κάλυμμα δαπέδου.
- ΠΡΟΕΙΔΟΠΟΙΗΣΗ: Η συσκευή δεν πρέπει να τροφοδοτείται μέσω μιας εξωτερικής διάταξης μεταγωγής, όπως ένας χρονοδιακόπτης, ή να είναι συνδεδεμένη σε κύκλωμα το οποίο ενεργοποιείται και απενεργοποιείται συχνά από μια διάταξη.
- Συνδέστε το φινιρ τροφοδοσίας στην πρίζα μόνο αφού ολοκληρωθεί η διαδικασία εγκατάστασης. Βεβαιωθείτε ότι υπάρχει εύκολη πρόσβαση στο φινιρ μετά την εγκατάσταση.
- Βεβαιωθείτε ότι ο χώρος εγκατάστασης αερίζεται επαρκώς, ώστε να αποφευχθεί η επιστροφή ανεπιθύμητων αερίων στον χώρο από συσκευές που χρησιμοποιούν αέριο ή άλλα καύσιμα για καύση, συμπεριλαμβανομένης γυμνής φλόγας.

- Εάν το καλώδιο τροφοδοσίας έχει υποστεί φθορές, θα πρέπει να αντικατασταθεί από τον κατασκευαστή, το Εξουσιοδοτημένο Κέντρο Σέρβις ή ένα κατάλληλα καταρτισμένο άτομο, ώστε να αποφευχθεί τυχόν κίνδυνος από το ηλεκτρικό ρεύμα.
- Μην υπερβαίνετε το μέγιστο φορτίο των 8 kg (ανατρέξτε στο κεφάλαιο «Πίνακας προγραμμάτων»).
- Μη χρησιμοποιείτε τη συσκευή εάν τα ρούχα έχουν λερωθεί από βιομηχανικά χημικά.
- Σκουπίστε χνούδια ή υπολείμματα συσκευασίας που έχουν συσσωρευτεί γύρω από τη συσκευή.
- Μη χρησιμοποιείτε τη συσκευή χωρίς φίλτρο. Καθαρίζετε το φίλτρο χνουδιών πριν ή μετά από κάθε χρήση.
- Μη στεγνώνετε άπλυτα ρούχα στο στεγνωτήριο.
- Ρούχα τα οποία έχουν λερωθεί με ουσίες όπως μαγειρικό λάδι, ασετόν, οινόπνευμα, πετρέλαιο, κηροζίνη, καθαριστικά λεκέδων, νέφτι, κεριά και καθαριστικά κεριού πρέπει να πλένονται σε ζεστό νερό με επιπρόσθετη ποσότητα απορρυπαντικού πριν τοποθετηθούν για στέγνωμα στο στεγνωτήριο.
- Αντικείμενα όπως αφρώδες ελαστικό (αφρός λάτεξ), σκουφάκια μπάνιου, αδιάβροχα υφάσματα, αντικείμενα με αντιολισθητική βάση από ελαστικό και ρούχα ή μαξιλάρια που περιέχουν επένδυση με αφρώδες ελαστικό δεν πρέπει να στεγνώνονται στο στεγνωτήριο.
- Τα μαλακτικά ή παρόμοια προϊόντα πρέπει να χρησιμοποιούνται αποκλειστικά βάσει των οδηγιών του κατασκευαστή τους.
- Αφαιρέστε όλα τα αντικείμενα από τα ρούχα τα οποία θα μπορούσαν να είναι πηγή ανάφλεξης όπως αναπτήρες ή σπύρτα.
- ΠΡΟΕΙΔΟΠΟΙΗΣΗ: Ποτέ μη διακόπτετε ένα στεγνωτήριο πριν από το τέλος του κύκλου στεγνώματος, εκτός εάν αφαιρέστε αμέσως όλα τα

ρούχα και τα απλώσετε ώστε να διασκορπιστεί η θερμότητα.

- Πριν από οποιαδήποτε εκτέλεση εργασίας συντήρησης, απενεργοποιήστε τη συσκευή και αποσυνδέστε το φως τροφοδοσίας από την πρίζα.

2. ΟΔΗΓΙΕΣ ΓΙΑ ΤΗΝ ΑΣΦΑΛΕΙΑ

2.1 Εγκατάσταση

- Αφαιρέστε όλα τα υλικά της συσκευασίας.
- Εάν η συσκευή έχει υποστεί ζημιά, μην προβείτε σε εγκατάσταση ή χρήση της.
- Ακολουθείτε τις οδηγίες εγκατάστασης που παρέχονται με τη συσκευή.
- Πάντα να προσέχετε όταν μετακινείτε τη συσκευή καθώς είναι βαριά. Να χρησιμοποιείτε πάντα γάντια ασφαλείας και κλειστά παπούτσια.
- Μην εγκαθιστάτε και μη χρησιμοποιείτε τη συσκευή σε χώρο όπου η θερμοκρασία μπορεί να είναι χαμηλότερη από 5°C ή υψηλότερη από 35°C.
- Το δάπεδο επάνω στο οποίο εγκαθιστάτε τη συσκευή πρέπει να είναι επίπεδο, σταθερό, ανθεκτικό στη θερμότητα και καθαρό.
- Βεβαιωθείτε ότι υπάρχει κυκλοφορία αέρα μεταξύ της συσκευής και του δαπέδου.
- Διατηρείτε πάντα τη συσκευή όρθια ενώ την μετακινείτε.
- Η πίσω επιφάνεια της συσκευής πρέπει να τοποθετηθεί προς τον τοίχο.
- Μόλις η συσκευή βρεθεί στη μόνιμη θέση της, ελέγξτε ότι είναι πλήρως οριζοντιωμένη με ένα αλφάδι. Εάν δεν είναι, ρυθμίστε κατάλληλα τα πόδια.

2.2 Ηλεκτρική σύνδεση



ΠΡΟΕΙΔΟΠΟΙΗΣΗ!

Κίνδυνος πυρκαγιάς και ηλεκτροπληξίας.

- Συνδέστε το φως τροφοδοσίας στην πρίζα μόνον αφού έχει ολοκληρωθεί η εγκατάσταση. Μετά την εγκατάσταση,

βεβαιωθείτε ότι είναι δυνατή η πρόσβαση στο φως τροφοδοσίας.

- Η συσκευή πρέπει να είναι γειωμένη.
- Βεβαιωθείτε ότι οι παράμετροι στην πινακίδα τεχνικών χαρακτηριστικών είναι συμβατές με τις ονομαστικές τιμές ηλεκτρικού ρεύματος της παροχής ρεύματος.
- Χρησιμοποιείτε πάντα σωστά εγκατεστημένη πρίζα με προστασία κατά της ηλεκτροπληξίας.
- Μη χρησιμοποιείτε πολύπριζα και μπαλαντζές.
- Μην τραβάτε το καλώδιο τροφοδοσίας για να αποσυνδέσετε τη συσκευή. Τραβάτε πάντα το φως τροφοδοσίας.
- Μην αγγίζετε το καλώδιο τροφοδοσίας ή το φως τροφοδοσίας με βρεγμένα χέρια.
- Η συσκευή αυτή συμμορφώνεται με τις Οδηγίες της ΕΟΚ.

2.3 Χρήση



ΠΡΟΕΙΔΟΠΟΙΗΣΗ!

Κίνδυνος τραυματισμού, ηλεκτροπληξίας, πυρκαγιάς, εγκαυμάτων ή βλάβης της συσκευής.

- Αυτή η συσκευή προορίζεται μόνο για οικιακή χρήση.
- Μη στεγνώνετε φθαρμένα ρούχα (σκισμένα, ξεφτισμένα) τα οποία περιέχουν πληρωτικά υλικά.
- Ενδεικνύται μόνο για υφάσματα που είναι κατάλληλα για στέγνωμα σε στεγνωτήριο. Ακολουθείτε τις οδηγίες στην ετικέτα του υφάσματος.
- Όταν πλένετε τα ρούχα σας με προϊόν αφαίρεσης λεκέδων, θα πρέπει να εκτελείτε έναν επιπλέον κύκλο ξεβγάλματος πριν εκκινήσετε το στεγνωτήριο.

- Μην πίνετε το συμπυκνωμένο/αποσταγμένο νερό και μην προετοιμάζετε φαγητό με αυτό. Μπορεί να προκαλέσει προβλήματα υγείας στον άνθρωπο και στα κατοικίδια ζώα.
- Μην κάθεται ή στέκεται πάνω στην ανοιχτή πόρτα της συσκευής.
- Μην στεγνώνετε στο στεγνωτήριο ρούχα που στάζουν.

2.4 Εσωτερικός φωτισμός



ΠΡΟΕΙΔΟΠΟΙΗΣΗ!

Κίνδυνος τραυματισμού.

- Ορατή ακτινοβολία φωτιοδιόδου (LED). Μην κοιτάτε απευθείας τη δέσμη φωτός.
- Ο λαμπτήρας LED προορίζεται αποκλειστικά για τον φωτισμό του κάδου. Αυτός ο λαμπτήρας δεν μπορεί να επαναχρησιμοποιηθεί για άλλες χρήσεις φωτισμού.
- Για την αντικατάσταση του εσωτερικού λαμπτήρα, επικοινωνήστε με το Εξουσιοδοτημένο Κέντρο Σέρβις.

2.5 Φροντίδα και καθάρισμα



ΠΡΟΕΙΔΟΠΟΙΗΣΗ!

Κίνδυνος τραυματισμού ή βλάβης της συσκευής.

- Μην χρησιμοποιείτε ψεκάσμο με νερό ή ατμό για το καθάρισμα της συσκευής.
- Καθαρίστε τη συσκευή με ένα υγρό μαλακό πανί. Χρησιμοποιείτε μόνο ουδέτερα απορρυπαντικά. Μην

χρησιμοποιείτε λειαντικά προϊόντα, σφουγγαράκια που χαράσσουν, διαλύτες ή μεταλλικά αντικείμενα.

- Για την αποφυγή πρόκλησης βλάβης στο σύστημα ψύξης, προσέχετε κατά το καθάρισμα της συσκευής.

2.6 Συμπιεστής



ΠΡΟΕΙΔΟΠΟΙΗΣΗ!

Κίνδυνος πρόκλησης ζημιάς στη συσκευή.

- Ο συμπιεστής και το σύστημά του στο στεγνωτήριο έχουν πληρωθεί με έναν ειδικό παράγοντα ο οποίος δεν περιέχει φλώρο-χλώρο-υδρογονάνθρακες. Αυτό το σύστημα πρέπει να παραμείνει στεγανό. Η βλάβη του συστήματος μπορεί να προκαλέσει διαρροή.

2.7 Απόρριψη



ΠΡΟΕΙΔΟΠΟΙΗΣΗ!

Κίνδυνος τραυματισμού ή ασφυξίας.

- Αποσυνδέστε τη συσκευή από την παροχή ρεύματος και νερού.
- Κόψτε το καλώδιο τροφοδοσίας κοντά στη συσκευή και απορρίψτε το.
- Αφαιρέστε το μάνταλο της πόρτας για να αποτραπεί ο εγκλεισμός παιδιών ή ζώων μέσα στον κάδο.
- Απορρίψτε τη συσκευή σύμφωνα με τις τοπικές διατάξεις για την απόρριψη αποβλήτων ηλεκτρικού και ηλεκτρονικού εξοπλισμού (ΑΗΗΕ).

3. ΠΕΡΙΓΡΑΦΗ ΠΡΟΪΟΝΤΟΣ

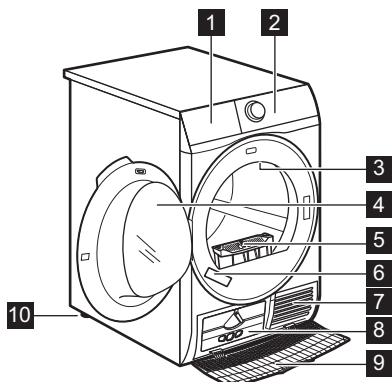







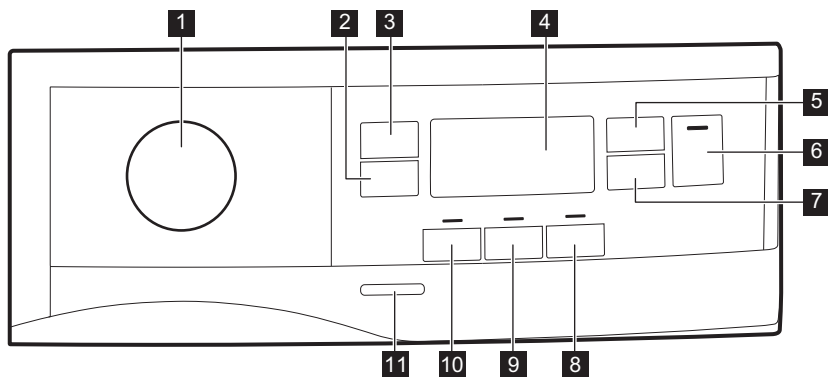





- 1 Δοχείο νερού
- 2 Πίνακας χειριστηρίων
- 3 Εσωτερικός φωτισμός
- 4 Πόρτα συσκευής
- 5 Φίλτρο
- 6 Πινακίδα τεχνικών χαρακτηριστικών
- 7 Σχισμές αερισμού
- 8 Καπάκι Εναλλάκτη Θερμότητας
- 9 Κάλυμμα Εναλλάκτη Θερμότητας
- 10 Ρυθμιζόμενα πόδια

i Για ευκολία φορτώματος των ρούχων ή για ευκολία στην εγκατάσταση η πόρτα είναι αναστρέψιμη. (ανατρέξτε στο χωριστό φυλλάδιο).

4. ΠΙΝΑΚΑΣ ΧΕΙΡΙΣΤΗΡΙΩΝ



- 1 Διακόπτης επιλογής προγράμματος και διακόπτης ΕΠΑΝΑΦΟΡΑΣ ●
- 2  Επιφάνεια αφής Extra Anticrease (Προστασία από το τσαλάκωμα)
- 3  Επιφάνεια αφής Dryness Level (Στέγνωμα)
- 4 Οθόνη
- 5  Επιφάνεια αφής Time Dry (Χρόνος)
- 6  Επιφάνεια αφής Start/Pause (Εναρξη/Παύση)
- 7  Επιφάνεια αφής Delay Start (Καθυστέρηση)
- 8  Επιφάνεια αφής End Alert (Βομβητής)
- 9  Επιφάνεια αφής Reverse Plus (Αναστροφή κάδου)
- 11 
- 10 
- 9 
- 8 









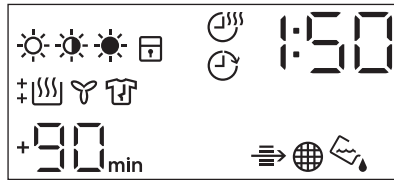

- 10**  Επιφάνεια αφής Πολύ Αθόρυβο
- 11** Κουμπί ενεργοποίησης/ απενεργοποίησης



Αγγίξτε τις επιφάνειες αφής με το δάκτυλό σας στην περιοχή με το σύμβολο ή το όνομα της επιλογής. Μη φοράτε γάντια όταν χρησιμοποιείτε το χειριστήριο. Βεβαιωθείτε ότι το χειριστήριο είναι πάντα καθαρό και στεγνό.

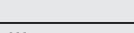

















4.1 Οθόνη



Σύμβολο στην οθόνη	Περιγραφή συμβόλου
	επιλογή στεγνώματος ρούχων: στεγνά για σιδέρωμα, στεγνά για ντουλάπι, επιπλέον στέγνωμα
	ενεργοποιημένη επιλογή χρόνου στεγνώματος
	ενεργοποιημένη επιλογή καθυστέρησης έναρξης
	ένδειξη: <i>ελέγξτε τον Εναλλάκτη Θερμότητας</i>
	ένδειξη: <i>καθαρίστε το φίλτρο</i>
	ένδειξη: <i>αδειάστε τη δεξαμενή νερού</i>
	ενεργοποιημένο κλειδωμα ασφαλείας για παιδιά
	λανθασμένη επιλογή ή ο διακόπτης βρίσκεται στη θέση «Επαναφορά» ●
	ένδειξη: <i>φάση στεγνώματος</i>
	ένδειξη: <i>φάση ψύξης</i>
	ένδειξη: <i>φάση προστασίας κατά του τσαλακώματος</i>
1 : 50	διάρκεια προγράμματος

Σύμβολο στην οθόνη	Περιγραφή συμβόλου
+30 _{min.} , +60 _{min.} , +90 _{min.} , +2h	επέκταση του προεπιλεγμένου χρόνου για τη φάση προστασίας κατά του σαλακώματος: +30min, +60min, +90min, +2h)
: 10 - 2 : 00	επιλογή χρόνου στεγνώματος (10min-2h)
1h - 20h	επιλογή καθυστέρησης έναρξης (1h-20h)

5. ΠΙΝΑΚΑΣ ΠΡΟΓΡΑΜΜΑΤΩΝ

Πρόγραμμα	Φορτίο ¹⁾	Ιδιότητες / Σύμβολο υφάσματος
 ²⁾ Cotton (Βαμβακερά) Eco	8 kg	Βαμβακερά υφάσματα - Στεγνά για ντουλάπι /  
Cotton (Βαμβακερά)	8 kg	Βαμβακερά υφάσματα. Πρόγραμμα για καθημερινή χρήση. /  
Συνθετικά	3,5 kg	Συνθετικά και μικτά υφάσματα. /   
Delicates (Ευαίσθητα)	4 kg	Ευαίσθητα υφάσματα, όπως βισκόζη, ρεγιόν, ακρυλικά και τα μείγματά τους. /   
Duvet (Πάπλωμα)	3 kg	Μονά ή διπλά παπλώματα και μαξιλάρια (με φτερά, πούπουλα, ή συνθετικό γέμισμα). /   
Refresh (Φρεσκάρισμα)	1kg	Φρεσκάρισμα ρούχων που ήταν αποθηκευμένα.
Silk (Μεταξωτά) 	1 kg	Μεταξωτά που πλένονται στο χέρι. /   

Πρόγραμμα	Φορτίο ¹⁾	Ιδιότητες / Σύμβολο υφάσματος
Wool (Μάλλινα)  	1 kg	<p>Μάλλινα υφάσματα. Απαλό στέγνωμα μάλλινων ρούχων που πλένονται στο χέρι. Αφαιρείτε αμέσως τα ρούχα όταν ολοκληρώνεται το πρόγραμμα.</p> <div style="text-align: center;">  <p>WOOL HAND WASH SAFE</p> </div> <p>Ο κύκλος στεγνώματος για μάλλινα αυτής της συσκευής έχει εγκριθεί από την The Woolmark Company για το στέγνωμα μάλλινων προϊόντων με σήμανση «πλούσιμο στο χέρι», υπό την προϋπόθεση ότι τα ρούχα στεγνώνονται σύμφωνα με τις οδηγίες που παρέχονται από τον κατασκευαστή της παρούσας συσκευής. Ακολουθείτε την ετικέτα του προϊόντος για τις άλλες οδηγίες πλύσης. M1641 Το σύμβολο Woolmark είναι σήμα Πιστοποίησης σε πολλές χώρες.</p>
Ρούχα Υπαιθριων Δραστηριοτήτων 	2 kg	<p>Ρούχα υπαίθριων δραστηριοτήτων, ρούχα για τεχνικές εργασίες και αθλήματα, αδιάβροχα και διαπνέοντα μπουφάν, μπουφάν με αφαιρούμενη επένδυση φλις ή μονωτική εσωτερική επένδυση. Κατάλληλα για στέγνωμα σε στεγνωτήριο.</p> 
Denim (Τζην)	4 kg	<p>Σπορ ρούχα, όπως τζιν, φούτερ από υφάσματα διαφορετικού πάχους (π.χ. στον γιακά, στις μανσέτες και στις ραφές).</p> 
Bedlinen (Σεντόνια) XL	4,5 kg	<p>Έως τρία σετ σεντονιών, ένα από τα οποία μπορεί να είναι διπλού μεγέθους.</p> 
Mixed (Σύντομο ανάμεικτα) XL	6 kg	<p>Μίγμα βαμβακερών, βαμβακερών-συνθετικών και συνθετικών υφασμάτων.</p> 

¹⁾ Το μέγιστο βάρος αναφέρεται σε στεγνά ρούχα.

²⁾ Το πρόγραμμα  Cotton (Βαμβακερά) Cupboard Dry (Στεγνά για ντουλάπι) είναι το «Τυπικό πρόγραμμα για βαμβακερά». Είναι κατάλληλο για το στέγνωμα κανονικά βρεγμένων βαμβακερών ρούχων και είναι το πιο αποδοτικό πρόγραμμα όσον αφορά την καταναλωση ενέργειας για το στέγνωμα βρεγμένων βαμβακερών ρούχων.



6. ΕΠΙΛΟΓΕΣ

6.1 Extra Anticrease (Προστασία από το τσαλάκωμα)

Παρατείνει την τυπική φάση προστασίας κατά του τσαλακώματος (30 λεπτά) στο τέλος του κύκλου στεγνώματος κατά 30, 60, 90 λεπτά ή 2 ώρες. Αυτή η λειτουργία αποτρέπει το τσαλάκωμα των ρούχων. Κατά τη φάση προστασίας κατά του τσαλακώματος, μπορείτε να αφαιρέσετε ρούχα.

6.2 Dryness Level (Στέγνωμα)

Αυτή η λειτουργία χρησιμοποιείται για καλύτερο στέγνωμα των ρούχων. Υπάρχουν 3 δυνατές επιλογές:

-  Extra Dry (Επιπλέον στέγνωμα)
-  Cupboard Dry (Στεγνά για ντουλάπι)
-  Iron Dry (Στεγνά για σιδέρωμα)

6.3 Time Dry (Χρόνος)

Μπορείτε να ρυθμίσετε τη διάρκεια του προγράμματος, από 10 λεπτά έως και 2 ώρες. Η ρύθμιση της διάρκειας εξαρτάται από την ποσότητα των ρούχων στη συσκευή.

-  Συνιστάται η επιλογή σύντομης διάρκειας για μικρές ποσότητες ρούχων ή για ένα μόνο ρούχο.

6.4 Time Dry (Χρόνος) στο πρόγραμμα Wool (Μάλλινα)

Η επιλογή εφαρμόζεται στο πρόγραμμα Wool (Μάλλινα) για να ρυθμίσει τον

τελικό βαθμό στεγνώματος σε περισσότερο ή λιγότερο στεγνό.

6.5 End Alert (Βομβητής)

ο βομβητής ηχεί:

- στο τέλος του κύκλου
- στην αρχή και το τέλος της φάσης προστασίας από το τσαλάκωμα
- όταν διακόπτεται ο κύκλος

Η λειτουργία βομβητή είναι πάντα ενεργοποιημένη βάσει προεπιλογής. Μπορείτε να χρησιμοποιήσετε αυτή τη λειτουργία για να ενεργοποιήσετε ή να απενεργοποιήσετε τον ήχο.

-  Μπορείτε να ενεργοποιήσετε την επιλογή End Alert (Βομβητής) με όλα τα προγράμματα.





6.6 Reverse Plus (Αναστροφή κάδου)

Αύξηση συχνότητας αναστροφής κάδου για τη μείωση του μπλεξιματος των ρούχων. Για την αύξηση της ομοιομορφίας του αποτελέσματος στεγνώματος και μείωσης του τσαλακώματος. Συνιστάται όταν στο φορτίο υπάρχουν μεγάλα ή μακριά αντικείμενα (π.χ. σεντόνια, παντελόνια, μακριά φορέματα)»

6.7 Πολύ Αθόρυβο

Η συσκευή λειτουργεί με χαμηλό θόρυβο χωρίς να επηρεάζεται η ποιότητα στεγνώματος. Η συσκευή λειτουργεί αργά με τον μεγαλύτερο χρόνο κύκλου.

6.8 Πίνακας επιλογών

Προγράμματα ¹⁾	☀️ Dryness Level (Στεγνώμα)			👕 Extra Anticre- ase (Προ- στασία από το τσαλά- κωμα)	🔊 Πο- λύ Αθό- ρυβο	🔄 Revers- e Plus (Ανα- στροφή κάδου)	🕒 Time Dry (Χρό- νος)
	☀️	☀️	☀️				
 Cotton (Βαμβα- κερά) Eco		■		■			
Cotton (Βαμβακερά)	■	■	■	■	■	■	■
Συνθετικά	■	■	■	■	■	■	■
Delicates (Ευαίσθη- τα)		■		■			
Duvet (Πάπλωμα)		■					
Refresh (Φρεσκάρι- σμα)				■			
Silk (Μεταξωτά) 		■		■			
Wool (Μάλλινα)  							■ ²⁾
Ρούχα Υπαίθριων Δραστηριοτήτων 		■					
Denim (Τζην)	■	■		■		■	
Bedlinen (Σεντόνια) XL	■	■	■	■		■	
Mixed (Σύντομο ανά- μεικτα) XL	■	■		■		■	■

¹⁾ Μαζί με το πρόγραμμα μπορείτε να ορίσετε 1 ή περισσότερες επιλογές. Για να τις ενεργοποιήσετε ή να τις απενεργοποιήσετε, πιάστε τη σχετική επιφάνεια αφής.

²⁾ Δείτε το κεφάλαιο ΕΠΙΛΟΓΕΣ: Time Drying (Χρόνος στεγνώματος) στο πρόγραμμα Wool (Μάλλινα)

7. ΡΥΘΜΙΣΕΙΣ

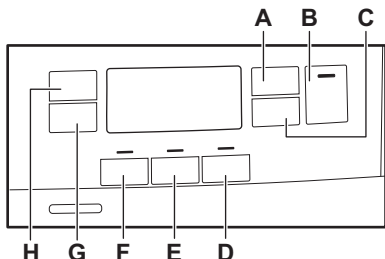

- A. Επιφάνεια αφής Time Dry (Χρόνος)
- B. Επιφάνεια αφής Start/Pause (Εναρξη/Παύση)
- C. Επιφάνεια αφής Delay Start (Καθυστερήση)
- D. Επιφάνεια αφής End Alert (Βομβητής)
- E. Επιφάνεια αφής Reverse Plus (Αναστροφή κάδου)
- F. Επιφάνεια αφής Πολύ Αθόρυβο
- G. Επιφάνεια αφής Extra Anticrease (Προστασία από το σαλάκωμα)
- H. Επιφάνεια αφής Dryness Level (Στέγνωμα)

7.1 Λειτουργία κλειδώματος ασφαλείας για παιδιά

Η επιλογή αυτή αποτρέπει τα παιδιά από το να παίζουν με τη συσκευή όταν έχει ρυθμιστεί ή/και βρίσκεται σε λειτουργία κάποιο πρόγραμμα. Οι επιφάνειες αφής είναι κλειδωμένες.

Μόνο το κουμπί ενεργοποίησης/ απενεργοποίησης δεν είναι κλειδωμένο.

Ενεργοποίηση της επιλογής κλειδώματος ασφαλείας για παιδιά:

1. Πιέστε το κουμπί ενεργοποίησης/ απενεργοποίησης για να ενεργοποιήσετε τη συσκευή.
2. Πιέστε παρατεταμένα την επιφάνεια αφής (D) για μερικά δευτερόλεπτα. Η ένδειξη κλειδώματος ασφαλείας για παιδιά ανάβει.

Η ένδειξη κλειδώματος ασφαλείας για παιδιά ανάβει.



- Μπορείτε να απενεργοποιήσετε την επιλογή κλειδώματος ασφαλείας για παιδιά, ενώ βρίσκεται σε λειτουργία κάποιο πρόγραμμα. Πιέστε παρατεταμένα την ίδια επιφάνεια αφής, μέχρι να σβήσει η ένδειξη κλειδώματος ασφαλείας για παιδιά. Η λειτουργία Κλειδώματος Ασφαλείας για Παιδιά δεν είναι διαθέσιμη για 8 δευτ. από την ενεργοποίηση της συσκευής.

7.2 Ρύθμιση του βαθμού υγρασίας που παραμένει στα ρούχα

Για να αλλάξετε το προκαθορισμένο επίπεδο της υγρασίας που παραμένει στα ρούχα:

1. Πιέστε το κουμπί ενεργοποίησης/ απενεργοποίησης για να ενεργοποιήσετε τη συσκευή.
2. Περιμένετε για περίπου 8 δευτερόλεπτα.
3. Πιέστε ταυτόχρονα και παρατεταμένα τα κουμπιά (F) και (E).
Μια από τις παρακάτω ενδείξεις ανάβει:
 - - μέγιστο στεγνό φορτίο
 - - πιο στεγνό φορτίο
 - - τυπικό στεγνό φορτίο
4. Πιέστε παρατεταμένα τα κουμπιά (F) και (E) ξανά μέχρι να ανάψει η ένδειξη του σωστού επιπέδου.
5. Μετά από 5 δευτ. η οθόνη επιστρέφει στην κανονική λειτουργία.

Dryness Level (Στέγνωμα)	Σύμβολο οθόνης
- - μέγιστο στεγνό φορτίο	+

- - ΠΙΟ ΣΤΕ- γνό φορτίο	+ 
-  - ΤΥΠΙΚΟ στεγνό φορτίο	

7.3 Η ένδειξη του δοχείου νερού

Βάσει προεπιλογής, η ένδειξη του δοχείου νερού είναι ενεργοποιημένη. Ανάβει κατά την ολοκλήρωση του προγράμματος ή όταν απαιτείται άδειασμα του δοχείου νερού.

- i** Εάν έχει εγκατασταθεί το σετ αποστράγγισης (προαιρετικό εξάρτημα), η συσκευή αποστραγγίζει αυτόματα το νερό του δοχείου νερού. Σε αυτή την περίπτωση, συνιστούμε να απενεργοποιήσετε την ένδειξη του δοχείου νερού. Ανατρέξτε στις πληροφορίες που παρέχονται για τα διαθέσιμα εξαρτήματα.

Απενεργοποίηση της ένδειξης του δοχείου νερού:

1. Πιέστε το κουμπί ενεργοποίησης/ απενεργοποίησης για να ενεργοποιήσετε τη συσκευή.
 2. Περιμένετε για περίπου 8 δευτερόλεπτα.
 3. Πιέστε ταυτόχρονα και παρατεταμένα τις επιφάνειες αφής **(H)** και **(G)**.
- Η οθόνη εμφανίζει μια από αυτές τις 2 διαμορφώσεις:

- Στην οθόνη εμφανίζεται η ένδειξη «Απενεργοποίηση». Μετά από 5 δευτ. η οθόνη επιστρέφει στην κανονική λειτουργία.
- Στην οθόνη εμφανίζεται η ένδειξη «Ενεργοποίηση». Μετά από 5 δευτ. η οθόνη επιστρέφει στην κανονική λειτουργία.

8. ΠΡΙΝ ΑΠΌ ΤΗΝ ΠΡΩΤΗ ΧΡΗΣΗ

- i** Η συσκευασία κάδο στο πίσω μέρος αφαιρείται αυτόματα όταν το στεγνωτήριο ενεργοποιείται για πρώτη φορά. Είναι πιθανό να ακούσετε κάποιο θόρυβο.

Πριν χρησιμοποιήσετε τη συσκευή για πρώτη φορά:

- Καθαρίστε τον κάδο του στεγνωτηρίου με ένα υγρό πανί.
- Ξεκινήστε ένα σύντομο πρόγραμμα (π.χ. 30 λεπτών) με υγρά ρούχα.

- i** Στην αρχή του κύκλου στεγνώματος (στα πρώτα 3–5 λεπτά) ενδέχεται να υπάρξει ένα ελαφρά υψηλότερο επίπεδο ήχου. Αυτό οφείλεται στην εκκίνηση του συμπιεστή. Αυτό είναι φυσιολογικό για συσκευές που διαθέτουν συμπιεστή όπως ψυγεία και καταψύκτες.

9. ΚΑΘΗΜΕΡΙΝΗ ΧΡΗΣΗ

9.1 Έναρξη προγράμματος χωρίς καθυστέρηση έναρξης

1. Προετοιμάστε τα ρούχα και τοποθετήστε τα στη συσκευή.

**ΠΡΟΣΟΧΗ!**

Βεβαιωθείτε ότι κατά το κλείσιμο της πόρτας, τα ρούχα δεν πιάνονται ανάμεσα στην πόρτα της συσκευής και το στεγανοποιητικό λάστιχο.

2. Πιέστε το κουμπί ενεργοποίησης/ απενεργοποίησης για να ενεργοποιήσετε τη συσκευή.
3. Ρυθμίστε το σωστό πρόγραμμα και τις επιλογές ανάλογα με τον τύπο του φορτίου.

Στην οθόνη εμφανίζεται η διάρκεια του προγράμματος.



Ο χρόνος στεγνώματος που εμφανίζεται βασίζεται σε φορτίο 5 kg για προγράμματα βαμβακερών και τζην. Για τα υπόλοιπα προγράμματα, ο χρόνος στεγνώματος εξαρτάται από τα συνιστώμενα φορτία. Ο χρόνος στεγνώματος στα προγράμματα βαμβακερών και τζην με φορτίο άνω των 5 kg είναι μεγαλύτερος.

4. Πιέστε την επιφάνεια αφής Start/ Pause (Εναρξη/Παύση).

Το πρόγραμμα ξεκινά.

9.2 Έναρξη του προγράμματος με καθυστέρηση έναρξης

1. Ρυθμίστε το σωστό πρόγραμμα και τις επιλογές ανάλογα με τον τύπο του φορτίου.
2. Πιέστε το κουμπί καθυστέρησης έναρξης επανειλημμένα μέχρι να εμφανιστεί στην οθόνη ο χρόνος καθυστέρησης που θέλετε να ρυθμίσετε.



Μπορείτε να ρυθμίσετε την καθυστέρηση έναρξης ενός προγράμματος από 1 ώρα έως και 20 ώρες.

3. Πιέστε την επιφάνεια αφής Start/ Pause (Εναρξη/Παύση).

Στην οθόνη εμφανίζεται η αντίστροφη μέτρηση της καθυστέρησης έναρξης.

Μόλις ολοκληρωθεί η αντίστροφη μέτρηση, το πρόγραμμα θα ξεκινήσει.

9.3 Αλλαγή προγράμματος



1. Πιέστε το κουμπί ενεργοποίησης/ απενεργοποίησης για να απενεργοποιήσετε τη συσκευή
2. Πιέστε το κουμπί ενεργοποίησης/ απενεργοποίησης για να ενεργοποιήσετε τη συσκευή.
3. Επιλέξτε το πρόγραμμα.

Εναλλακτικά:

1. Στρέψτε τον διακόπτη επιλογής στη θέση «Επαναφορά» ●.
2. Περιμένετε για 1 δευτερόλεπτο. Στην οθόνη εμφανίζεται η ένδειξη .
3. Επιλέξτε το πρόγραμμα.

9.4 Στο τέλος του προγράμματος

Όταν το πρόγραμμα έχει ολοκληρωθεί:



- Τίθεται σε λειτουργία ένα διακοπτόμενο ηχητικό σήμα.
- Στην οθόνη εμφανίζεται η ένδειξη  : 
- Η ένδειξη  είναι αναμμένη.
- Οι ενδείξεις Filter (Φίλτρο) και Tank (Δοχείο) μπορεί να ανάψουν.
- Η ένδειξη Start/Pause (Εναρξη/ Παύση) είναι αναμμένη.

Η συσκευή συνεχίζει να λειτουργεί με τη φάση προστασίας από το τσαλάκωμα για περίπου 30 λεπτά ή περισσότερο αν έχει ρυθμιστεί η επιλογή Extra Anticrease (Προστασία από το τσαλάκωμα) (Βλέπε κεφάλαιο *Επιλογή - Extra Anticrease (Προστασία από το τσαλάκωμα)*).

Η φάση προστασίας από το τσαλάκωμα αποτρέπει τις ζάρες από τα ρούχα.

Μπορείτε να αφαιρέσετε τα ρούχα πριν ολοκληρωθεί η φάση προστασίας από το τσαλάκωμα. Για καλύτερα αποτελέσματα, συνιστούμε να αφαιρείτε τα ρούχα όταν η φάση έχει σχεδόν ολοκληρωθεί.

Όταν ολοκληρωθεί η φάση προστασίας από το τσαλάκωμα:

- Στην οθόνη εξακολουθεί να εμφανίζεται η ένδειξη  : 
 - Η ένδειξη  είναι σβηστή.
 - Οι ενδείξεις Filter (Φίλτρο) και Tank (Δοχείο) παραμένουν αναμμένες.
 - Η ένδειξη Start/Pause (Εναρξη/Παύση) σβήνει.
1. Πιέστε το κουμπί ενεργοποίησης/ απενεργοποίησης για να απενεργοποιήσετε τη συσκευή.
 2. Ανοίξτε την πόρτα της συσκευής.
 3. Αφαιρέστε τα ρούχα.
 4. Κλείστε την πόρτα της συσκευής.



Κατά την ολοκλήρωση ενός προγράμματος, πρέπει πάντα να καθαρίζετε το φίλτρο και να αδειάζετε τη δεξαμενή νερού.

9.5 Λειτουργία αναμονής

Για να μειωθεί η κατανάλωση ενέργειας, αυτή η λειτουργία απενεργοποιεί αυτόματα τη συσκευή:

- Μετά από 5 λεπτά, εάν δεν ξεκινήσετε το πρόγραμμα.
- 5 λεπτά μετά την ολοκλήρωση του προγράμματος.







Ο χρόνος μειώνεται στα 30 δευτερόλεπτα αν ο διακόπτης επιλογής αντιστοιχεί στη θέση «Επαναφορά» ●.

10. ΥΠΟΔΕΙΞΕΙΣ ΚΑΙ ΣΥΜΒΟΥΛΕΣ

10.1 Προετοιμασία των ρούχων

- Κλείνετε τα φερμουάρ.
- Κουμπώνετε τα κλιπ από τις παπλωματοθήκες.
- Μη στεγνώνετε λυτές υφασμάτινες ζώνες ή κορδέλες (π.χ. από ποδιές). Δένετε τις πριν από την έναρξη ενός προγράμματος.
- Αφαιρείτε όλα τα αντικείμενα από τις τσέπες.
- Γυρίστε μέσα έξω τα ρούχα που διαθέτουν εσωτερική βαμβακερή επένδυση. Η βαμβακερή επένδυση πρέπει να είναι προς τα έξω.
- Να ρυθμίζετε πάντα το κατάλληλο πρόγραμμα για τον τύπο του φορτίου προς στέγνωμα.
- Μην τοποθετείτε σκούρα υφάσματα μαζί με ανοιχτόχρωμα.
- Χρησιμοποιήστε ένα κατάλληλο πρόγραμμα για βαμβακερά, ζέρσεϊ και πλεκτά ώστε να μη μαζέψουν.
- Μην υπερβαίνετε το μέγιστο φορτίο που αναφέρεται στο κεφάλαιο προγραμμάτων ή που εμφανίζεται στην οθόνη.
- Στεγνώνετε μόνο ρούχα που είναι κατάλληλα για στεγνωτήριο. Ανατρέξτε στην ετικέτα κάθε είδους.
- Μη στεγνώνετε μεγάλα και μικρά ρούχα μαζί. Τα μικρά ρούχα μπορούν να μπερδευτούν μέσα στα μεγάλα και να μη στεγνώσουν.

Ετικέτα υφάσματος	Περιγραφή
	Τα ρούχα είναι κατάλληλα για στέγνωμα στο στεγνωτήριο.
	Τα ρούχα είναι κατάλληλα για στέγνωμα στο στεγνωτήριο σε υψηλότερες θερμοκρασίες.
	Τα ρούχα είναι κατάλληλα για στέγνωμα στο στεγνωτήριο μόνο σε χαμηλές θερμοκρασίες.
	Τα ρούχα δεν είναι κατάλληλα για στέγνωμα στο στεγνωτήριο.

11. ΦΡΟΝΤΙΔΑ ΚΑΙ ΚΑΘΑΡΙΣΜΑ

11.1 Καθάρισμα του φίλτρου

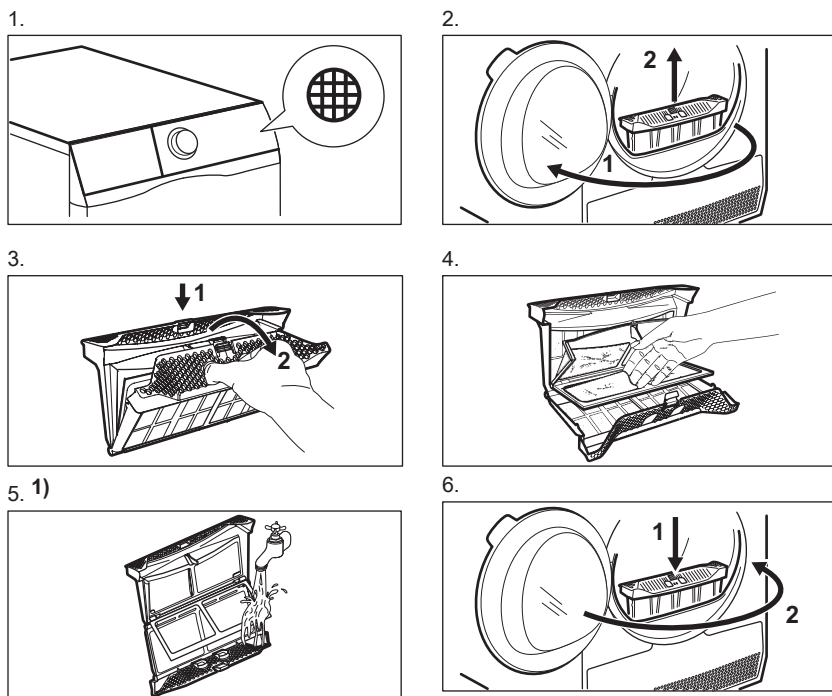

1) Εάν χρειάζεται, καθαρίστε το φίλτρο με ζεστό νερό βρύσης, χρησιμοποιώντας μια βούρτσα ή/και ηλεκτρική σκούπα.

11.2 Άδειασμα του δοχείου νερού

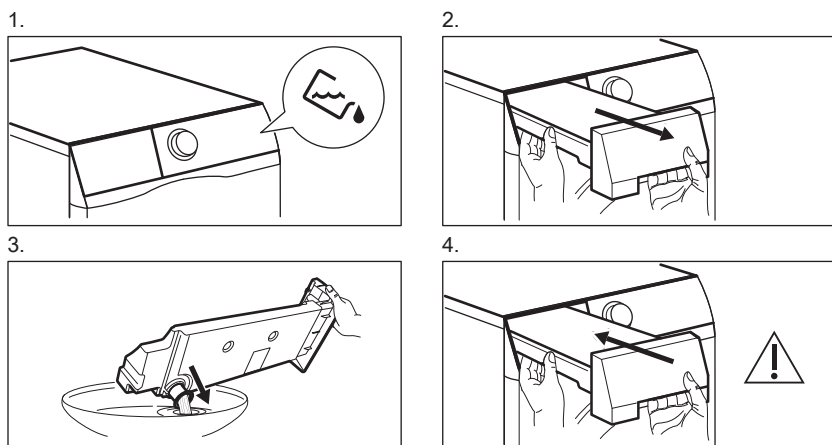

- i** Μπορείτε να χρησιμοποιήσετε το νερό τη; δεξαμενής νερού ως αποσταγμένο νερό (π.χ. για ατμοσίδηρο). Πριν αξιοποιήσετε το νερό, αφαιρέστε τυχόν υπολείμματα ρύπων φιλτράροντάς το.

11.3 Καθαρισμός του Εναλλάκτη Θερμότητας

1.

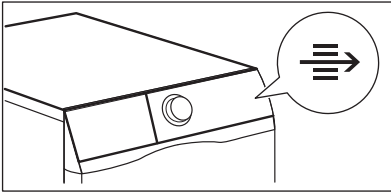

2.

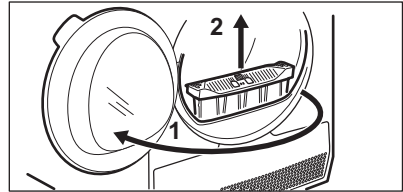

3.

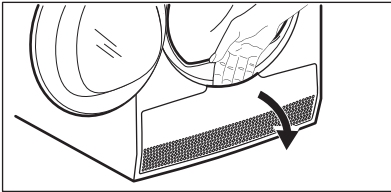

4.

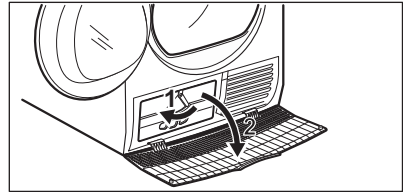

5.

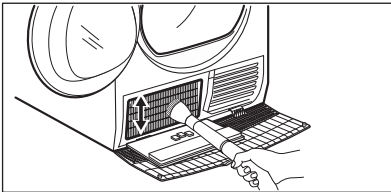

6.

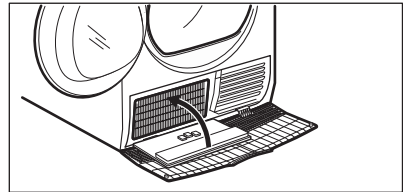

7.

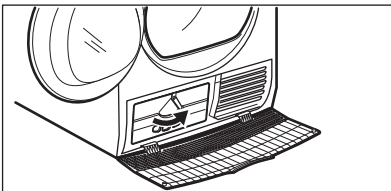

8.

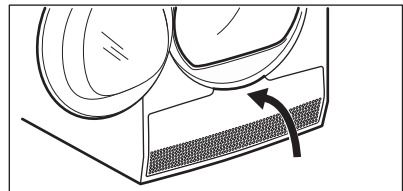

9.

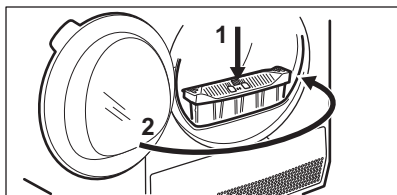
**ΠΡΟΣΟΧΗ!**

Μην αγγίζετε τη μεταλλική επιφάνεια με γυμνά χέρια. Κίνδυνος τραυματισμού. Φορείτε γάντια προστασίας. Καθαρίζετε με προσοχή ώστε να μην προκαλέσετε ζημιά στη μεταλλική επιφάνεια.

11.4 Καθάρισμα του κάδου**ΠΡΟΕΙΔΟΠΟΙΗΣΗ!**

Αποσυνδέστε τη συσκευή από το ρεύμα πριν από τον καθαρισμό.

Χρησιμοποιήστε ένα κοινό ουδέτερο απορρυπαντικό για να καθαρίσετε την εσωτερική επιφάνεια και τους ανυψωτήρες του κάδου. Σκουπίστε τις επιφάνειες με ένα μαλακό πανί.

**ΠΡΟΣΟΧΗ!**

Μη χρησιμοποιείτε υλικά που χαράζουν ή ασαλόσυρμα για τον καθαρισμό του κάδου.

11.5 Καθάρισμα του χειριστηρίου και του περιβλήματος της συσκευής

Χρησιμοποιήστε ένα κοινό ουδέτερο απορρυπαντικό για να καθαρίσετε το χειριστήριο και το περίβλημα της συσκευής.

Χρησιμοποιήστε ένα υγρό πανί για τον καθαρισμό. Σκουπίστε τις επιφάνειες με ένα μαλακό πανί.

**ΠΡΟΣΟΧΗ!**

Μη χρησιμοποιείτε καθαριστικά επίπλων ή προϊόντα που μπορούν να προκαλέσουν διάβρωση για τον καθαρισμό της συσκευής.

11.6 Καθάρισμα των σχισμών αερισμού

Χρησιμοποιήστε ηλεκτρική σκούπα για να αφαιρέσετε τα χνούδια από τις σχισμές αερισμού.

12. ΑΝΤΙΜΕΤΩΠΙΣΗ ΠΡΟΒΛΗΜΑΤΩΝ

Πρόβλημα	Πιθανή αντιμετώπιση
Δεν μπορείτε να ενεργοποιήσετε τη συσκευή.	Βεβαιωθείτε ότι το φις τροφοδοσίας έχει συνδεθεί στην πρίζα.
	Ελέγξτε την ασφάλεια στον πίνακα ασφαλειών (οικιακή εγκατάσταση).
Το πρόγραμμα δεν ξεκινά.	Πιέστε το Start/Pause (Εναρξη/Παύση).
	Βεβαιωθείτε ότι η πόρτα της συσκευής είναι κλειστή.

Πρόβλημα	Πιθανή αντιμετώπιση
Η πόρτα της συσκευής δεν κλείνει.	Βεβαιωθείτε ότι το φίλτρο είναι σωστά εγκατεστημένο.
	Βεβαιωθείτε ότι τα ρούχα δεν πιάνονται ανάμεσα στην πόρτα της συσκευής και το στεγανοποιητικό λάστιχο.
Η συσκευή σταματά κατά τη λειτουργία.	Βεβαιωθείτε ότι το δοχείο νερού είναι άδειο. Πιέστε το Start/Pause (Έναρξη/Παύση) για να ξεκινήσει το πρόγραμμα ξανά.
	Το φορτίο είναι πολύ μικρό, αυξήστε το φορτίο ή χρησιμοποιήστε το πρόγραμμα Time Drying (Χρόνος στεγνώματος).
Ο χρόνος κύκλου διαρκεί πολύ ή τα αποτελέσματα στεγνώματος δεν είναι ικανοποιητικά. ¹⁾	Βεβαιωθείτε ότι το βάρος των ρούχων είναι συμβατό με τη διάρκεια του προγράμματος.
	Βεβαιωθείτε ότι το φίλτρο είναι καθαρό.
	Τα ρούχα είναι πολύ υγρά. Στύψτε τα ρούχα ξανά στο πλυντήριο ρούχων.
	Βεβαιωθείτε ότι η θερμοκρασία δωματίου είναι υψηλότερη από +5°C και χαμηλότερη από +35°C. Η ιδανική θερμοκρασία δωματίου είναι μεταξύ 19°C και 24°C.
	Επιλέξτε το πρόγραμμα Time Drying (Χρόνος στεγνώματος) ή Extra Dry (Επιπλέον στέγνωμα). ²⁾
Στην οθόνη εμφανίζεται η ένδειξη — — —	Εάν θέλετε να ρυθμίσετε ένα νέο πρόγραμμα, απενεργοποιήστε και ενεργοποιήστε τη συσκευή.
	Βεβαιωθείτε ότι οι επιλογές είναι συμβατές με το πρόγραμμα.
Η οθόνη εμφανίζει κωδικό Σφάλματος (π.χ. E51).	Απενεργοποιήστε και ενεργοποιήστε τη συσκευή. Ξεκινήστε ένα νέο πρόγραμμα. Εάν το πρόβλημα εμφανιστεί ξανά, επικοινωνήστε με το κέντρο σέρβις.

¹⁾ Μετά από 5 ώρες κατά μέγιστο, το πρόγραμμα ολοκληρώνεται αυτόματα.

²⁾ Κατά το στέγνωμα, τα μεγάλα τεμάχια (π.χ. σεντόνια) είναι δυνατόν να παραμείνουν υγρά σε μερικά σημεία.

12.1 Εάν τα αποτελέσματα του στεγνώματος δεν είναι ικανοποιητικά

- Το επιλεγμένο πρόγραμμα ήταν εσφαλμένο.
- Είναι φραγμένο το φίλτρο.
- Είναι φραγμένος ο Εναλλάκτης Θερμότητας.
- Υπήρχαν πάρα πολλά ρούχα στη συσκευή.
- Είναι βρόμικος ο κάδος.
- Λανθασμένη ρύθμιση του αισθητήρα αγωγιμότητας (Ανατρέξτε στο κεφάλαιο «Ρυθμίσεις - Ρύθμιση του βαθμού υγρασίας που παραμένει στα ρούχα» για καλύτερη ρύθμιση).
- Είναι φραγμένες οι σχισμές αερισμού.
- Η θερμοκρασία δωματίου είναι πολύ χαμηλή ή πολύ υψηλή (η ιδανική θερμοκρασία δωματίου είναι μεταξύ 19°C και 24°C)

13. ΤΕΧΝΙΚΑ ΧΑΡΑΚΤΗΡΙΣΤΙΚΑ

Ύψος x Πλάτος x Βάθος	850 x 600 x 630 mm (μέγιστο 665 mm)
Μέγιστο βάθος με την πόρτα της συσκευής ανοιχτή	1100 mm
Μέγιστο πλάτος με την πόρτα της συσκευής ανοιχτή	950 mm
Ρυθμιζόμενο ύψος	850 mm (+ 15 mm - ρύθμιση ποδιών)
Χωρητικότητα κάδου	118 l
Μέγιστος όγκος φορτίου	8 kg
Τάση	230 V
Συχνότητα	50 Hz
Συνολική ισχύς	700 W
Τάξη ενεργειακής απόδοσης	A+++
Κατανάλωση ενέργειας ¹⁾	1,47 kWh
Ετήσια κατανάλωση ενέργειας ²⁾	176 kWh
Απορρόφηση ισχύος σε κατάσταση παραμονής εν ενεργεία	0,05 W
Απορρόφηση ισχύος σε κατάσταση απενεργοποίησης	0,05 W
Χρήση	Οικιακή
Επιτρεπόμενη θερμοκρασία περιβάλλοντος	+5 °C έως +35 °C

Επίπεδο προστασίας κατά της εισόδου στερεών σωματιδίων και υγρασίας που βεβαιώνεται από το προστατευτικό κάλυμμα, εκτός όπου ο εξοπλισμός χαμηλής τάσης δεν έχει προστασία κατά της υγρασίας	IPX4
Αυτό το προϊόν περιέχει φθοριούχα αέρια θερμοκηπίου, ερμητικά σφραγισμένα	
Ονομασία αερίου	R134a
Βάρος	0,280 kg
Δυναμικό υπερθέρμανσης του πλανήτη (GWP)	1430

- 1) Βάσει του προτύπου EN 61121. 8kg βαμβακερών με φυγοκέντρηση στα 1.000 rpm.
- 2) Κατανάλωση ενέργειας ανά έτος σε kWh, με βάση τους 160 κύκλους στεγνώματος στο τυπικό πρόγραμμα για βαμβακερά με πλήρες και μερικό φορτίο και την κατανάλωση των λειτουργιών χαμηλής ισχύος. Η πραγματική κατανάλωση ενέργειας ανά κύκλο θα εξαρτηθεί από τον τρόπο χρήσης της συσκευής (ΚΑΝΟΝΙΣΜΟΣ (ΕΕ) Αρ. 392/2012).

13.1 Στοιχεία κατανάλωσης

Πρόγραμμα	Στύψιμο στις / υπολειπόμενη υγρασία	Χρόνος στεγνώματος	Κατανάλωση ενέργειας
Cotton (Βαμβακερά) 8 kg			
Curboard Dry (Στεγνά για ντουλάπι)	1.400 σ.α.λ. / 50%	156 λεπτά.	1,31 kWh
	1.000 σ.α.λ. / 60%	173 λεπτά.	1,47 kWh
Iron Dry (Στεγνά για σιδέρωμα)	1.400 σ.α.λ. / 50%	120 λεπτά.	0,94 kWh
	1.000 σ.α.λ. / 60%	137 λεπτά.	1,12 kWh
Συνθετικά 3,5 kg			
Curboard Dry (Στεγνά για ντουλάπι)	1.200 σ.α.λ. / 40%	65 λεπτά.	0,47 kWh
	800 σ.α.λ. / 50%	80 λεπτά.	0,60 kWh

14. ΣΥΝΤΟΜΟΣ ΟΔΗΓΟΣ

14.1 Καθημερινή χρήση

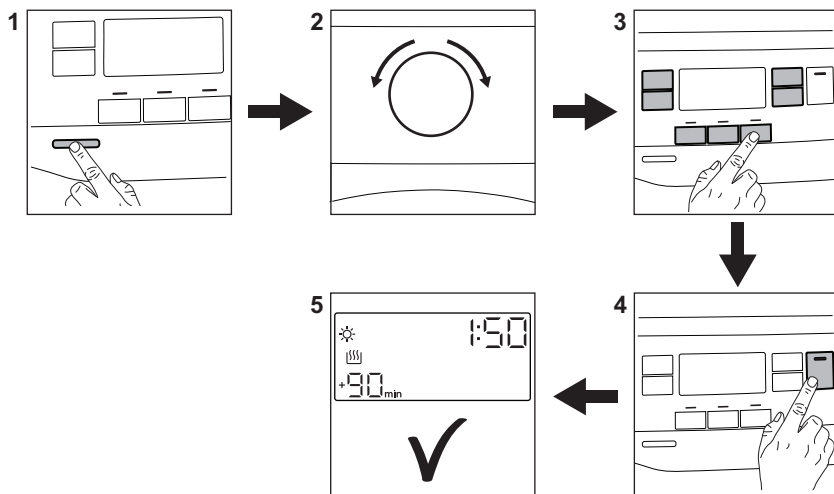

1. Πιέστε το κουμπί Ενεργοποίησης/ Απενεργοποίησης για να ενεργοποιήσετε τη συσκευή.
2. Χρησιμοποιήστε τον διακόπτη επιλογής προγράμματος για να ορίσετε το πρόγραμμα.
3. Μαζί με το πρόγραμμα μπορείτε να ορίσετε 1 ή περισσότερες ειδικές επιλογές. Για να ενεργοποιήσετε ή να απενεργοποιήσετε μια επιλογή, αγγίξτε το αντίστοιχο κουμπί.
4. Για να ξεκινήσετε το πρόγραμμα, αγγίξτε το κουμπί **Start/Pause (Έναρξη/Παύση)**.
5. Η συσκευή τίθεται σε λειτουργία.

14.2 Καθάρισμα του φίλτρου

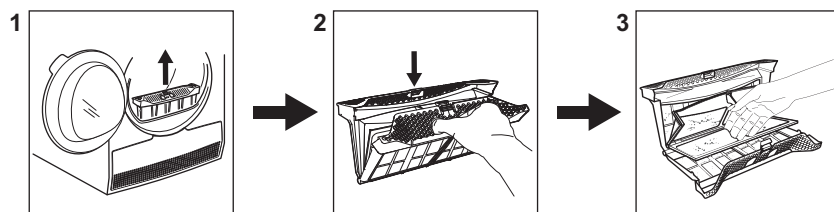

Στο τέλος κάθε κύκλου, το σύμβολο φίλτρου  εμφανίζεται στην οθόνη και πρέπει να καθαρίσετε το φίλτρο.

14.3 Πίνακας προγραμμάτων

Πρόγραμμα	Φορτίο ¹⁾	Ιδιότητες / Σύμβολο υφάσματος
 Cotton (Βαμβακερά) Eco	8 kg	Βαμβακερά υφάσματα - Στεγνά για ντουλάπι / 
Cotton (Βαμβακερά)	8 kg	Βαμβακερά υφάσματα. Πρόγραμμα για καθημερινή χρήση. / 
Συνθετικά	3,5 kg	Συνθετικά και μικτά υφάσματα. / 
Delicates (Ευαίσθητα)	4 kg	Ευαίσθητα υφάσματα, όπως βισκόζη, ρεγιόν, ακρυλικά και τα μείγματά τους. / 
Duvet (Πάπλωμα)	3 kg	Μονά ή διπλά παπλώματα και μαξιλάρια (με φτερά, πούπουλα, ή συνθετικό γέμισμα). / 
Refresh (Φρεσκάρισμα)	1kg	Φρεσκάρισμα ρούχων που ήταν αποθηκευμένα.
Silk (Μεταξωτά) 	1 kg	Μεταξωτά που πλένονται στο χέρι. / 
Wool (Μάλλινα) 	1 kg	Μάλλινα υφάσματα. Απαλό στέγνωμα μάλλινων ρούχων που πλένονται στο χέρι. Αφαιρείτε αμέσως τα ρούχα όταν ολοκληρώνεται το πρόγραμμα.
Ρούχα Υπαίθριων Δραστηριοτήτων 	2 kg	Ρούχα υπαίθριων δραστηριοτήτων, ρούχα για τεχνικές εργασίες και αθλήματα, αδιάβροχα και διαπνέοντα μπουφάν, μπουφάν με αφαιρούμενη επένδυση φλις ή μονωτική εσωτερική επένδυση. Κατάλληλα για στέγνωμα σε στεγνωτήριο. / 
Denim (Τζην)	4 kg	Σπορ ρούχα, όπως τζιν, φούτερ από υφάσματα διαφορετικού πάχους (π.χ. στον γιακά, στις μανσέτες και στις ραφές). / 
Bedlinen (Σεντόνια) XL	4,5 kg	Έως τρία σετ σεντονιών, ένα από τα οποία μπορεί να είναι διπλού μεγέθους. / 
Mixed (Σύντομο ανάμεικτα) XL	6 kg	Μίγμα βαμβακερών, βαμβακερών-συνθετικών και συνθετικών υφασμάτων. / 

¹⁾ Το μέγιστο βάρος αναφέρεται σε στεγνά ρούχα.

15. ΠΕΡΙΒΑΛΛΟΝΤΙΚΑ ΘΕΜΑΤΑ

Ανακυκλώστε τα υλικά που φέρουν το σύμβολο . Τοποθετήστε τα υλικά συσκευασίας σε κατάλληλα δοχεία για ανακύκλωση. Συμβάλετε στην προστασία του περιβάλλοντος και της ανθρώπινης υγείας ανακυκλώνοντας τις άχρηστες ηλεκτρικές και ηλεκτρονικές συσκευές.

Μην απορρίπτετε με τα οικιακά απορρίμματα συσκευές που φέρουν το σύμβολο . Επιστρέψτε το προϊόν στην τοπική σας μονάδα ανακύκλωσης ή επικοινωνήστε με τη δημοτική αρχή.

TARTALOM

1. BIZTONSÁGI INFORMÁCIÓK.....	28
2. BIZTONSÁGI UTASÍTÁSOK.....	31
3. TERMÉKLEÍRÁS.....	32
4. KEZELŐPANEL.....	33
5. PROGRAMTÁBLÁZAT.....	34
6. KIEGÉSZÍTŐ FUNKCIÓK.....	36
7. BEÁLLÍTÁSOK.....	38
8. AZ ELSŐ HASZNÁLAT ELŐTT.....	39
9. NAPI HASZNÁLAT.....	40
10. HASZNOS TANÁCSOK ÉS JAVASLATOK.....	41
11. ÁPOLÁS ÉS TISZTÍTÁS.....	42
12. HIBAELHÁRÍTÁS.....	44
13. MŰSZAKI ADATOK.....	46
14. A HASZNÁLAT LÉPÉSEI RÖVIDEN.....	47

GONDOLUNK ÖNRE

Köszönjük, hogy Electrolux terméket vásárolt. Ön olyan készülék tulajdonosa lett, mely mögött több évtizedes szakmai tapasztalat és innováció áll. Rendkívüli tudását és stílusos megjelenését az Ön igényei ihlették. Valahányszor csak használja, biztos lehet abban, hogy a benne foglalt tudás a siker garanciája. Köszöntjük az Electrolux világában!

Látogassa meg a weboldalunkat:



Kezelési tanácsok, kiadványok, hibaelhárító, szerviz információk:
www.electrolux.com/webselfservice



További előnyökért regisztrálja készülékét:
www.registerelectrolux.com



Kiegészítők, segédanyagok és eredeti alkatrészek vásárlása a készülékhez:
www.electrolux.com/shop

VÁSÁRLÓI TÁMOGATÁS ÉS SZERVIZ

Kizárólag eredeti alkatrészek használatát javasoljuk.

Ha készülékével a szervizhez fordul, legyenek kéznél az alábbi adatok: Típus, termékszám, sorozatszám.

Ezek az információk az adattáblán olvashatók.

 Figyelmeztetés - Biztonsági információk

 Általános információk és hasznos tanácsok

 Környezetvédelmi információk

A változtatások jogát fenntartjuk.

1. ⚠ BIZTONSÁGI INFORMÁCIÓK

A készülék üzembe helyezése és használata előtt gondosan olvassa el a mellékelt útmutatót. A gyártó nem vállal felelősséget a helytelen beszerelés vagy használat miatt keletkezett sérülésekért és károkért. Tartsa biztonságos és elérhető helyen az útmutatót, hogy szükség esetén mindig a rendelkezésére álljon.



- Olvassa el a mellékelt utasításokat.

1.1 Gyermek és fogyatékkal élő személyek biztonsága



FIGYELMEZTETÉS!

Fulladás, sérülés vagy tartós rokkantság kockázata.

- A készüléket 8 év feletti gyermekek és csökkent fizikai, értelmi vagy mentális képességű, illetve megfelelő tapasztalatok vagy ismeretek híján lévő személyek csak felügyelettel, vagy a készülék biztonságos használatára vonatkozó megfelelő tájékoztatás esetén használhatják.
- Ne hagyja, hogy gyerekek játszanak a készülékkel.
- 3 évesnél fiatalabb gyermekek kizárólag folyamatos felügyelet mellett tartózkodhatnak a készülék közelében.
- Minden csomagolóanyagot tartson távol a gyermekektől, és megfelelően dobja azokat hulladékba.
- A mosószeret tartsa távol a gyermekektől.
- A gyermekeket és a háziállatokat tartsa távol a készüléktől, amikor az ajtaja nyitva van.
- Ha rendelkezik gyermekbiztonsági zárral a készülék, akkor azt be kell kapcsolni.
- Gyermekek felügyelet nélkül nem végezhetnek tisztítási vagy karbantartási tevékenységet a készüléken.

1.2 Általános biztonság

- Ne változtassa meg a készülék műszaki jellemzőit.
- Amennyiben a szárítógépet egy mosógép tetején szeretné elhelyezni, használja az összeépítő készletet. Az összeépítő készlet hivatalos márkakereskedőnél szerezhető be, és kizárólag a tartozékhoz mellékelt útmutatóban felsorolt készülékekhez használható. Üzembe helyezés és használat előtt olvassa el figyelmesen (lásd az üzembe helyezési útmutatót).
- A készülék elhelyezhető szabadon álló módon, vagy a konyhai munkapult alá, ha van elegendő hely (lásd az üzembe helyezési útmutatót).
- A készüléket ne helyezze üzembe zárható ajtó, tolóajtó vagy olyan ajtó mögött, amelynél a készülékkel ellentétes oldalon található a zsanér, és emiatt a készülék ajtaja nem nyitható ki teljesen.
- Ügyeljen arra, hogy a készülék alsó részén levő szellőzőnyílást a készülék alatti szőnyeg, lábtörlő vagy egyéb padlóburkoló tárgy ne zárja el.
- **FIGYELMEZTETÉS:** A készüléket tilos külső kapcsolóeszközzel, például időzítővel ellátni, vagy olyan áramkörre kötni, amelyet rendszeresen be- és kikapcsolnak.
- Csak a telepítés befejezése után csatlakoztassa a hálózati csatlakozódugót a hálózati csatlakozóaljzatba. Ügyeljen arra, hogy a hálózati dugasz az üzembe helyezés után hozzáférhető legyen.
- Gondoskodjon a készüléknek helyt adó helyiség jó szellőzéséről, hogy elkerülje a gázt vagy más tüzelőanyagokat elégető készülékekből (beleértve a nyílt tüzet is) származó füstgázok nem kívánt visszaáramlását.
- Ha a hálózati kábel megsérül, azt a gyártónak vagy a márkaszerviznek vagy más hasonlóan képzett

személynek kell kicserélnie, nehogy elektromos veszélyhelyzet álljon elő.

- Soha ne lépje túl a megengedett legnagyobb töltetet, mely 8 kg tömegű lehet (lásd a „Programtáblázat” című fejezetet).
- Nem szabad olyan ruhadarabot szárítani, mely ipari vegyszerrel szennyeződött.
- Törölje le a készülék körül felhalmozódott szöszöket és csomagolási törmeléket.
- Ne használja a készüléket szűrő nélkül. Minden használat előtt vagy után tisztítsa meg szöszszűrőt.
- Ne szárítson mosatlan ruhadarabokat a szárítógépben.
- Az olyan anyagokkal szennyezett ruhadarabokat, mint étolaj, aceton, alkohol, benzín, kerozin, folteltávolítók, terpentín, viasz és viaszeltávolítók, meleg vízben ki kell mosni extra mennyiségű mosószer használatával, mielőtt szárítógépben szárítaná.
- Olyan darabokat, mint habzivacs, (latexhab) zuhanysapkák, vízálló textíliák, gumírozott ruhadarabok vagy habzivacs darabokkal kitömött párnák, tilos a szárítógépben szárítani.
- A textilöblítőket vagy hasonló készítményeket az azokhoz mellékelt gyártói utasításoknak megfelelően kell használni.
- Távolítsa el a ruhadarabokból az összes olyan tárgyat, mely gyújtószikra forrása lehet, pl. öngyújtó vagy gyufa.
- **FIGYELMEZTETÉS:** Soha ne állítsa le a szárítógépet a szárítási ciklus befejeződése előtt, hacsak nem tudja az összes darabot gyorsan kiszedni és kitergetni, hogy a hő eltávozzon.
- Bármilyen karbantartás előtt kapcsolja ki a készüléket, és húzza ki a hálózati csatlakozódugót a csatlakozóaljzatból.

2. BIZTONSÁGI UTASÍTÁSOK

2.1 Elhelyezés

- Távolítsa el az összes csomagolóanyagot.
- Ne helyezzen üzembe, és ne is használjon sérült készüléket.
- Tartsa be a készülékhez mellékelt üzembe helyezési útmutatóban foglaltakat.
- A készülék nehéz, ezért legyen körültekintő a mozgatásakor. Mindig használjon munkavédelmi kesztyűt és zárt lábbelit.
- Ne helyezze üzembe a készüléket olyan helyen, ahol a hőmérséklet 5 °C alá csökkenhet vagy 35 °C fölé emelkedhet.
- A készülék üzemeltetésének helyén a padló vízszintes, sík, stabil, hőálló és tiszta legyen.
- Gondoskodjon arról, hogy keringeni tudjon a levegő a készülék és a padló között.
- Mozgatáskor mindig tartsa a készüléket függőleges helyzetben.
- A készülék hátoldalát a falhoz kell állítani.
- A készülék végleges elhelyezési pozíciójában ellenőrizze a felület vízszinteségét vízmértékkel. Ha a felület nem teljesen vízszintes, a lábak emelésével vagy süllyesztésével biztosítsa a vízszintes helyzetet.

2.2 Elektromos csatlakoztatás



FIGYELMEZTETÉS!

Tűz- és áramütésveszély.

- Csak az üzembe helyezés befejezése után csatlakoztassa a hálózati csatlakozódugót a hálózati csatlakozóaljzatba. Ügyeljen arra, hogy a hálózati dugasz üzembe helyezés után is könnyen elérhető legyen.
- A készüléket kötelező földelni.
- Ellenőrizze, hogy az adattáblán szereplő adatok megfelelnek-e a helyi elektromos hálózat paramétereinek.

- Mindig megfelelően felszerelt, áramütés ellen védett aljzatot használjon.
- Ne használjon hálózati elosztókat és hosszabbító kábeleket.
- A hálózati vezeték kihúzásakor soha ne vezetéket húzza. A kábelt mindig a csatlakozódugónál fogva húzza ki.
- Nedves kézzel ne érintse meg a hálózati kábelt és a csatlakozódugót.
- A készülék megfelel az EGK irányelveinek.

2.3 Használat



FIGYELMEZTETÉS!

Személyi sérülés, áramütés, tűz, égési sérülés vagy a készülék károsodásának veszélye áll fenn.

- Ez a készülék kizárólag háztartási célokra használható.
- Ne szárítson olyan töltött vagy bélelt darabokat, melyek külső huzatanyaga megsérült (elszakadt vagy kirojtosodott).
- Csak olyan ruhaneműt szárítson, melynek gépi szárítása engedélyezett. Kövesse a ruhanemű kezelési címkéjén feltüntetett utasításokat.
- Ha a szennyes ruhaneműket folteltávolítóval mosta ki, még egyszer le kell futtatnia egy öblítőprogramot, mielőtt elindítja a szárítógépet.
- Ne igyon a gép kondenz/desztyillált vizéből, és ne használja fel ételkészítéshez. Egészségügyi kockázatot jelent az emberek és a házi kedvencek számára.
- Ne üljön vagy álljon rá a nyitott ajtóra.
- Olyan ruhadarabokat nem szabad a szárítógépbe tenni, amelyből csöpög a víz.

2.4 Belső világítás



FIGYELMEZTETÉS!

Sérülésveszély.

- Látható LED-es sugárzás, ne nézzen közvetlenül a fénysugárba.

- A LED lámpa a dob megvilágítására szolgál. Ez a lámpa nem használható egyéb világítási célokra.
- A belső világítás cseréje érdekében forduljon a márkaszervizhez.

2.5 Tisztítás és ápolás



FIGYELMEZTETÉS!

Személyi sérülés vagy a készülék károsodásának veszélye áll fenn.

- A készülék tisztításához ne használjon vízsugarat vagy gőzt.
- A készüléket puha, nedves ruhával tisztítsa. Csak semleges tisztítószert használjon. Ne használjon semmilyen súrolószert, súrolószivacsot, oldószert vagy fém tárgyat.
- A hűtőrendszer épségének megóvása érdekében a tisztítást körültekintően hajtsa végre.

2.6 Kompresszor



FIGYELMEZTETÉS!

A készülék károsodásának veszélye áll fenn.

- A szárítógépben található kompresszor és rendszer különleges közeggel van feltöltve, amelyben nem található klórtartalmú szénhidrogének. A rendszernek megfelelően kell tömítenie. A rendszer sérülése szivárgást okozhat.

2.7 Ártalmatlanítás



FIGYELMEZTETÉS!

Sérülés- vagy fulladásveszély.

- Bontsa a készülék elektromos- és vízhálózati csatlakozását.
- A készülék közelében vágja át a hálózati kábelt, és tegye a hulladékba.
- Szerelje le az ajtókilincset, hogy megakadályozza gyermekek és kedvenc állatok készülékdobban rekedését.
- A készüléket az elektromos és elektronikus berendezésekre (WEEE) vonatkozó helyi rendeleteknek megfelelően tegye a hulladékba.

3. TERMÉKLEÍRÁS

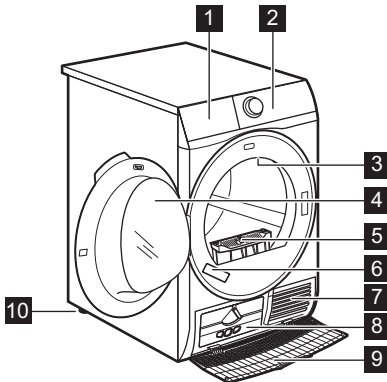

- 1 Víztartály
- 2 Kezelőpanel
- 3 Belső világítás
- 4 Készülék ajtaja
- 5 Szűrő
- 6 Adattábla
- 7 Levegőnyílások
- 8 Hőcserélő fedele
- 9 Hőcserélő fedele
- 10 Állítható lábak

- i** A ruhanemű betöltésének, illetve a telepítés elvégzésének megkönnyítésére az ajtó nyitási iránya megfordítható. (lásd külön tájékoztatóban).

4. KEZELŐPANEL

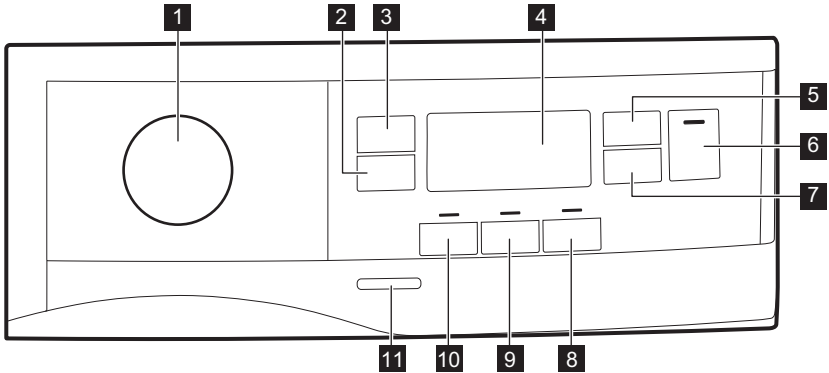

- 1** Programgomb és ● TÖRLÉS kapcsoló
- 2** Extra Anticrease (Gyűrődésmentesítés) érintőgomb
- 3** Dryness Level (Szárzság) érintőgomb
- 4** Kijelző
- 5** Time Dry (Idővezérelt szárítás) érintőgomb
- 6** Start/Pause (Indítás / Szünet) érintőgomb
- 7** Delay Start (Késleltetés) érintőgomb
- 8** End Alert (Hangjelzés) érintőgomb
- 9** Reverse Plus (Plusz irányváltás) érintőgomb
- 10** Extra Silent (Extra csendes) érintőgomb
- 11** Be/Ki gomb
- i** Érintse meg ujjával a kiegészítő funkció nevét vagy szimbólumát viselő érintőgombokat. Ne viseljen a kezelőpanel megérintésekor kesztyűt. Fontos, hogy a kezelőpanel mindig tiszta és száraz legyen.



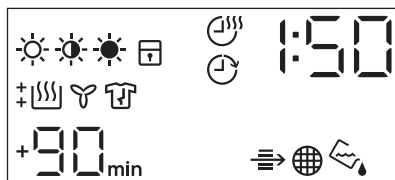







4.1 Kijelző



Szimbólum a kijelzőn	Szimbólum leírása
	szárazság kiegészítő funkció: vasalószárász, szekrényszárász, extra szárász
	idővezérelt szárítás be
	késleltetett indítás kiegészítő funkció be
	visszajelző: ellenőrizze a hőcserélőt
	visszajelző: tisztítsa meg a szűrőt
	visszajelző: eressze le a vizet a víztartályból
	gyerekzár be
— — —	helytelen választás, vagy a programválasztó gomb ● „Törlés” helyzetben áll
	visszajelző: szárítási fázis
	visszajelző: hűtési fázis
	visszajelző: gyűrődésmentesítő fázis
1 : 50	program időtartama
+30 _{min.} , +60 _{min.} , +90 _{min.} , +2h	alapértelmezett gyűrődésmentesítő fázis meghosszabbítása: +30 perc, +60 perc, +90 perc, +2 óra)
: 10 - 2 : 00	idővezérelt szárítás kiválasztása (10 perc - 2 óra)
1h - 20h	késleltetett indítás kiválasztása (1 óra - 20 óra)

5. PROGRAMTÁBLÁZAT

Program	Töltet ¹⁾	Tulajdonságok / Anyagfajta jelzése
²⁾ Cotton (Pamut) Eco	8 kg	Pamut szövetek - Szekrényszárász /

Program	Töltet ¹⁾	Tulajdonságok / Anyagfajta jelzése
Cotton (Pamut)	8 kg	Pamut anyagok. Program napi használathoz. / 
Synthetics (Műszál)	3,5 kg	Műszálás és kevertszálás szövetek. / 
Delicates (Kímélő)	4 kg	Kényes szövetek, pl. viszkóz, műselyem, akril és ezek keverékei. / 
Duvet (Takaró)	3 kg	Keskeny vagy széles paplanok, illetve párnák (toll, pehely vagy szintetikus töltésű). / 
Refresh (Frissítés)	1 kg	Textíliák felfrissítése, amelyek tárolva voltak.
Silk (Selyem) 	1 kg	Kézzel mosható selyem kímélő szárítása. / 
Wool (Gyapjú)  	1 kg	<p>Gyapjú anyagok. Kézzel mosható gyapjú anyagok kíméletes szárítása. A ruhadarabokat a program vége után haladéktalanul vegye ki a gépből.</p> <div style="text-align: center;">  <p>WOOL HAND WASH SAFE</p> </div> <p>A Woolmark vállalat ennek a mosógépnek a gyapjúszáritási ciklusát jóváhagyta a „kézzel mosható” jelzésű, gyapjú ruhadarabok gépi szárítására, azzal a feltétellel, hogy a ruhák szárítása a mosógép gyártójától származó utasítások szerint történik. Mindig kövesse a ruhanemű kezelési címkéjén szereplő kezelési és egyéb utasítást. M1641 A Woolmark szimbólum minőségtanúsító védjegy funkciót tölt be számos országban.</p>
Outdoor (Szabadidő-ruházat) 	2 kg	Kivehető polár vagy egyéb termobéléssel rendelkező kültéri ruházat, például munkaruha, sportruha, vízálló és lélegző dzseki vagy szélzseki. Szárítógépben történő szárításra alkalmas. / 

Program	Töltet ¹⁾	Tulajdonságok / Anyagfajta jelzése
Denim (Farmer)	4 kg	Különböző (pl. a nyakrésznél, a mandzsettánál vagy a varrásoknál eltérő) anyagvastagságú szabadidőruhák, például farmer-nadrágok, melegítőfelsők. / ☺☺☺
Bedlinen (Ágynemű) XL	4,5 kg	Legfeljebb három készlet ágynemű, melyek egyike dupla méretű lehet. / ☺☺☺
Mixed (Vegyes) XL	6 kg	Kevert szálás szövetek (pamut, pamut és műszál keverék, valamint szintetikus darabok). / ☺☺☺

1) A maximális súly száraz állapotú darabokra vonatkozik.

2) A  Cotton (Pamut) Cupboard Dry (Szekrényszáraz) program a „Szabványos pamut program”. A nedves, normál pamut ruhanemű szárítására alkalmas, és erre a célra az energiafelhasználás szempontjából a leghatékonyabb program.



6. KIEGÉSZÍTŐ FUNKCIÓK

6.1 Extra Antcrease (Gyűrődésmentesítés)

A szárítási ciklus végén megnöveli a normál gyűrődésmentesítési fázis (30 perc) idejét 30, 60, 90 perccel vagy 2 órával. Ez a funkció megelőzi a ruhanemű gyűrődését. A szárított ruha a gyűrődésmentesítő fázis alatt kivehető.

6.2 Dryness Level (Szárzság)

Ez a funkció fokozza a szárítás határfokát. 3 beállítás közül választhat:

-  Extra Dry (Extra száraz)
-  Cupboard Dry (Szekrényszáraz)
-  Iron Dry (Vasalószáraz)

6.3 Time Dry (Idővezérelt szárítás)

A program 10 perc és 2 óra közötti időtartamra állítható be. Az időtartam beállítása a készülékben levő ruha mennyiségétől függ.



Javasoljuk, hogy kis mennyiségű ruha vagy csak egyetlen darab esetén rövid időtartamot állítson be.

6.4 Time Dry (Idővezérelt szárítás) a Wool (Gyapjú) programnál

A kiegészítő funkció Wool (Gyapjú) programra vonatkozik, és a végső szárzsági fokozathoz szükséges szárítási intenzitás beállítására szolgál.

6.5 End Alert (Hangjelzés)

egy hangjelzés hallható, amikor:

- ciklus vége
- gyűrődésmentesítő fázis kezdete és vége
- ciklus megszakítás

A hangjelzés alapértelmezés szerint mindig be van kapcsolva. Ezzel a funkcióval a hangjelzést be- vagy kikapcsolhatja.



A End Alert (Hangjelzés) kiegészítő funkció mindegyik programhoz kiválasztható.

6.6 Reverse Plus (Plusz irányváltás)













Növelje a dob irányváltási gyakoriságát, hogy csökkentse a ruhaneműk összecsavarodását és összegabalyodását. Továbbá, hogy egységesebb legyen a darabok szárítása, és csökkenjen gyűrődésük. Alkalmazása akkor javasolt, ha a töltetben nagyméretű vagy hosszú





darabok találhatók (pl. ingek, nadrágok, hosszú, egyrészes ruhák).

6.7 Extra Silent (Extra csendes)

A készülék anélkül működik csendesen, hogy károsan befolyásolná a szárítás hatásfokát. A készülék lassabban működik hosszabb ciklusidő mellett.

6.8 Kiegészítő funkciók táblázata

Programok ¹⁾	 Dryness Level (Szárzság)			 Extra Anticrease (Gyűrődésmentesítés)	 Extra Silent (Extra csendes)	 Reverse Plus (Plusz irányváltás)	 Time Dry (Idővezérelt szárítás)
							
 Cotton (Pamut) Eco		■		■			
Cotton (Pamut)	■	■	■	■	■	■	■
Synthetics (Műszál)	■	■	■	■	■	■	■
Delicates (Kímélő)		■		■			
Duvet (Takaró)		■					
Refresh (Frissítés)				■			
Silk (Selyem) 		■		■			
Wool (Gyapjú)  							■ ²⁾
Outdoor (Szabadidőruházat) 		■					
Denim (Farmer)	■	■		■		■	
Bedlinen (Ágynemű) XL	■	■	■	■		■	







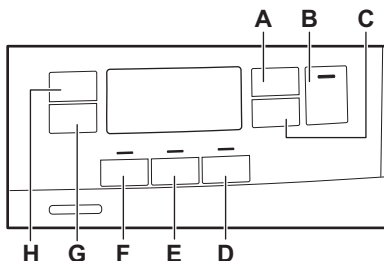

Programok ¹⁾	 Dryness Level (Szárazság)	 Extra Anticrease (Gyűrődésmentesítés)	 Extra Silent (Extra csendes)	 Reverse Plus (Plusz irányváltás)	 Time Dry (Idővezérelt szárítás)
Mixed (Vegyes) XL	■	■	■	■	■

1) A kiválasztott programhoz 1 vagy több kiegészítő funkciót is beállíthat. A be- és kikapcsolásukhoz nyomja meg a hozzájuk tartozó érintőgombot.

2) Lásd a KIEGÉSZÍTŐ FUNKCIÓK című fejezetet: Idővezérelt szárítás gyapjú programnál

7. BEÁLLÍTÁSOK



- A.  Time Dry (Idővezérelt szárítás) érintőgomb
- B.  Start/Pause (Indítás / Szünet) érintőgomb
- C.  Delay Start (Késleltetés) érintőgomb
- D.  End Alert (Hangjelzés) érintőgomb
- E.  Reverse Plus (Plusz irányváltás) érintőgomb
- F.  Extra Silent (Extra csendes) érintőgomb
- G.  Extra Anticrease (Gyűrődésmentesítés) érintőgomb
- H.  Dryness Level (Szárazság) érintőgomb

7.1 Gyerekzár funkció

Ez a kiegészítő funkció megakadályozza a gyermekeket abban, hogy játsszanak a készülékkel, amikor egy program beállítása történik, és/vagy amikor a

program működik. Az érintőgombok zárolódnak.

Csak a be/ki gomb nincs lezárva.

A gyerekzár kiegészítő funkció aktiválása:

1. A készülék bekapcsolásához nyomja meg a be/ki gombot.
2. Tartsa nyomva néhány másodpercig a **D** gombot. A gyerekzár visszajelző megjelenik.

A gyerekzár visszajelző megjelenik.





A gyerekzár kiegészítő funkció a program működése alatt is kikapcsolható. Tartsa nyomva ugyanezt az érintőgombot, amíg a gyerekzár visszajelző el nem alszik. A készülék bekapcsolását követő 8 másodpercben a Gyerekzár funkció nem áll rendelkezésre.

7.2 A ruhanemű fennmaradó nedvességi fokának beállítása

A ruhanemű alapértelmezett fennmaradó nedvességi fokának módosítása:







1. A készülék bekapcsolásához nyomja meg a be/ki gombot.
2. Várjon körülbelül 8 másodpercet.

3. Egyidejűleg nyomja meg és tartsa megnyomva a **(F)** és **(E)** gombot. Az alábbi visszajelzők egyike világítani kezd:

- -  - maximálisan száraz ruhanemű
- -  - szárazabb ruhanemű
- -  - normál szárazságú ruhanemű

4. Annyiszor nyomja meg és tartsa nyomva a gombokat **(F)** és **(E)**, amíg világítani nem kezd a megfelelő szint visszajelzője.

5. 5 másodperc elteltével a kijelző visszatér a normál üzemmódba.

Dryness Level (Szárazság)	Kijelző szimbólumok
-  - maximálisan száraz ruhanemű	+ 
-  - szárazabb ruhanemű	+ 
-  - normál szárazságú ruhanemű	

7.3 Vízirtály-visszajelző

Alapértelmezés szerint a vízirtály-visszajelző világít. Akkor világít, amikor a

program befejeződött, vagy ha a vízirtály ürtése válik szükségessé.



Ha vízirtezető készlet van felszerelve (külön rendelhető tartozék), a készülék automatikusan leereszti a vizet a vízirtályból. Ebben az esetben azt javasoljuk, hogy kapcsolja ki a vízirtály-visszajelzőt. A rendelhető tartozékok megtalálhatók a mellékelt tájékoztatón.

A vízirtály-visszajelző kikapcsolása:

1. A készülék bekapcsolásához nyomja meg a be/ki gombot.
2. Várjon körülbelül 8 másodpercet.
3. Egyidejűleg érintse meg és tartsa megérintve a **(H)** és **(G)** érzékelőmezőket.

A kijelző az alábbi két konfiguráció egyikét jeleníti meg:

- A kijelzőn „Ki” jelenik meg. 5 másodperc elteltével a kijelző visszatér a normál üzemmódba.
- A kijelzőn „Be” jelenik meg. 5 másodperc elteltével a kijelző visszatér a normál üzemmódba.

8. AZ ELSŐ HASZNÁLAT ELŐTT



A dob hátsó csomagolásának eltávolítását a szárítógép automatikusan elvégzi az első bekapcsoláskor. Ekkor némi zaj hallható.

A készülék első alkalommal történő használata előtt:

- Tisztítsa meg a szárítógép dobját egy nedves ruhával.
- Nedves ruhaneművel indítson el egy rövid (pl.: 30 perc hosszúságú) programot.



A szárítási ciklus elején (3-5 percig) a készülék kissé hangosabb lehet. Ez a kompresszor beindulása miatt lép fel. Normális jelenség kompresszorral működő berendezéseknél, például hűtőgépeknél és fagyasztóknál.

9. NAPI HASZNÁLAT

9.1 Egy program késleltetés nélküli indítása

1. Készítse elő a ruhaneműt, és töltsé a készülékbe.



VIGYÁZAT!

Az ajtó becsukásakor ügyeljen arra, hogy ne csípje be a ruhát a betöltőajtó és a gumi tömítés közé.

2. A készülék bekapcsolásához nyomja meg a be/ki gombot.
3. Állítsa be a töltet típusának megfelelő programot és kiegészítő funkciókat.

A kijelző a program időtartamát mutatja.



A megjelenő szárítási idő 5 kg töltetű pamut és farmer programokra vonatkozik. Egyéb programok esetén a szárítási idő az aktuális töltet mennyiségének függvénye. Az 5 kg-nál nagyobb töltetű pamut és farmer programok szárítási ideje hosszabb.

4. Nyomja meg a Start/Pause (Indítás / Szünet) érintőgombot.

A program elindul.

9.2 Egy program késleltetett indítással való indítása

1. Állítsa be a töltet típusának megfelelő programot és kiegészítő funkciókat.
2. Nyomja meg annyiszor a Késleltetett indítás gombot, amíg a kijelzőn a beállítandó késleltetési idő meg nem jelenik.



A program indítása 1 óra és 20 óra között késleltethető.

3. Nyomja meg a Start/Pause (Indítás / Szünet) érintőgombot.

A kijelzőn megjelenik a késleltetett indítás visszaszámlálása.

Amikor a visszaszámlálás befejeződött, automatikusan megkezdődik a program végrehajtása.

9.3 Egy program módosítása

1. A készülék kikapcsolásához nyomja meg a be/ki gombot.
2. A készülék bekapcsolásához nyomja meg a be/ki gombot.
3. Állítsa be a programot.

Másképpen:

1. Forgassa a programválasztó gombot ● „Törles” állásba.
2. Várjon 1 másodpercet. A kijelzőn — — — jelenik meg.
3. Állítsa be a programot.

9.4 Miután a program véget ért

Amikor a program befejeződött:

- Szaggatott hangjelzés hallható.
- A kijelzőn □ : □ □ látható
- Világít a  visszajelző.
- Előfordulhat, hogy a Szűrő és a Tartály visszajelzők világítani kezdenek.
- Világít a Start/Pause (Indítás / Szünet) visszajelző.

A készülék a gyűrődésmentesítő fázissal folytatja a működést kb. további 30 percen vagy hosszabb időn keresztül, ha a Extra Anticrease (Gyűrődésmentesítés) kiegészítő funkció be volt állítva (lásd a *Kiegészítő funkció - Extra Anticrease (Gyűrődésmentesítés)* c. fejezetet).

A gyűrődésmentesítő fázis meggátolja a ruhanemű gyűrődését.

A gyűrődésmentesítő fázis letelte előtt is kiveheti a ruhát. A jobb eredmény elérése érdekében azt javasoljuk, hogy még a fázis befejezése előtt vegye ki a készülékből a ruhát.

Amikor a gyűrődésmentesítő fázis befejeződött:

- A kijelzőn továbbra is □ : □ □ látható.
- A  visszajelző nem világít.
- A Szűrő és a Tartály visszajelzők továbbra is világítanak.

- A Start/Pause (Indítás / Szünet) visszajelző kialszik.
- 1. A készülék kikapcsolásához nyomja meg a be/ki gombot.
- 2. Nyissa ki a készülék ajtaját.
- 3. Szedje ki a ruhaneműt.
- 4. Csukja be a készülék ajtaját.



Mindig tisztítsa meg a szűrőt, és ürítse ki a víztartályt a program befejezése után.

esetekben automatikusan kikapcsolja a készüléket:

- 5 perc elteltével, ha nem indítja el a programot.
- A program befejezése után 5 perccel.



Az idő 30 másodpercre csökken, ha a programválasztó gomb a ● „Törlés” állásra mutat.

9.5 Készenlét funkció

Az energiafogyasztás csökkentése érdekében ez a funkció az alábbi

10. HASZNOS TANÁCSOK ÉS JAVASLATOK

10.1 A ruhanemű előkészítése

- Húzza be a cipzárakat.
- Gombolja be a paplanhuzatokat.
- A laza zsinegeket és szalagokat (pl.: kötényszalag) ne hagyja szabadon. A program elindítása előtt kösse meg ezeket.
- Mindent távolítson el a zsebekből.
- Amennyiben egy ruhadarab belső rétege gyapjúból készült, fordítsa azt ki. A gyapjú rétegnek kifelé kell néznie.
- Mindig a szárítandó ruhanemű típusának megfelelő programot válassza ki.
- Sötét és világos ruhadarabokat ne tegyen együtt a készülékbe.
- Használjon megfelelő programot a pamut, a dzsörzé és kötött

darabokhoz, hogy ne menjenek össze.

- Ne lépje túl a programok című fejezetben megadott, vagy a kijelzőn olvasható megengedett legnagyobb töltési térfogatot.
- Csak olyan ruhaneműt szárítson, melynek gépi szárítása engedélyezett. További információért olvassa el a ruhadarabok kezelési címkéjén található útmutatásokat.
- A nagyobb és kisebb ruhadarabokat ne szárítsa együtt. A kisebb ruhadarabok a nagyobb darabok belsejében rekedhetnek, és nedvesek maradhatnak.

Kezelési címke	Leírás
	Gépi szárításra alkalmas ruhanemű.
	A ruhanemű a magas hőmérsékletű gépi szárításra alkalmas.
	A ruhanemű kizárólag az alacsony hőmérsékletű gépi szárításra alkalmas.
	A ruhanemű nem alkalmas a gépi szárításra.

11. ÁPOLÁS ÉS TISZTÍTÁS

11.1 A szűrő tisztítása

1.

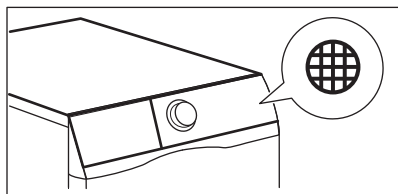

2.

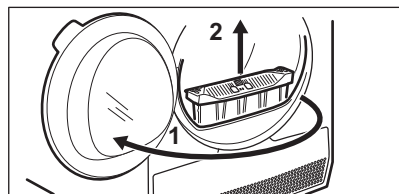

3.

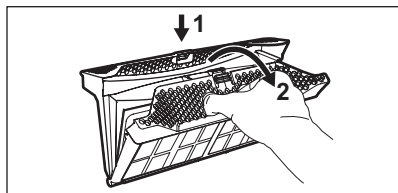

4.

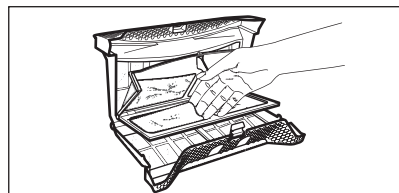

5. 1)

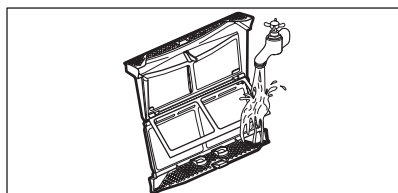

6.

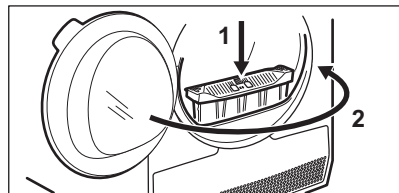

1) Szükség esetén tisztítsa meg a szűrőt folyó melegvíz alatt, egy kefe és/vagy porszívó segítségével.

11.2 A víztartály kiürítése

1.

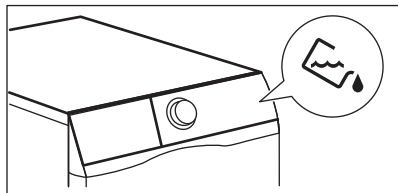

2.

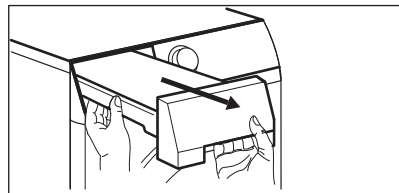

3.

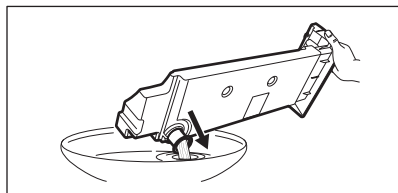

4.

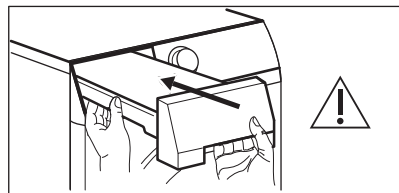

- i** A víztartályban levő víz a desztillált víz helyettesítésére használható, (pl. gőzöléses vasaláshoz). A víz felhasználása előtt távolítsa el belőle a szennyeződések egy szűrő segítségével.

11.3 A hőcserélő tisztítása

1.

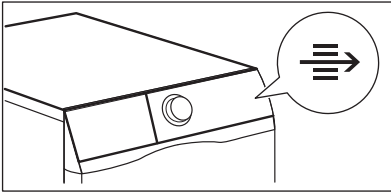

2.

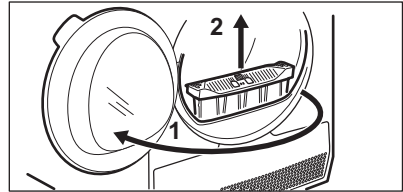

3.

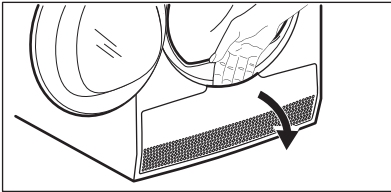

4.

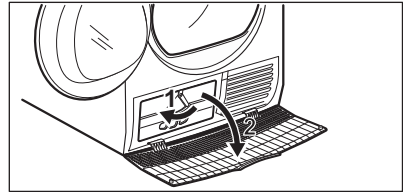

5.

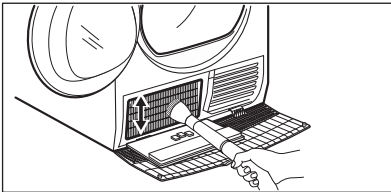

6.

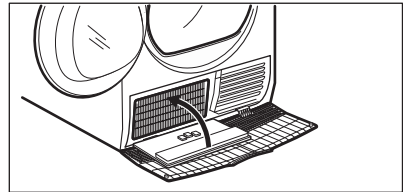

7.

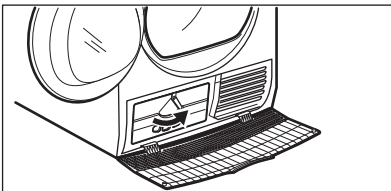

8.

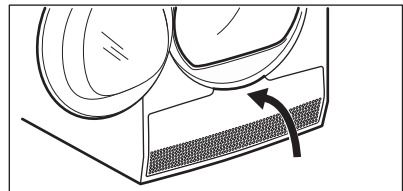

9.

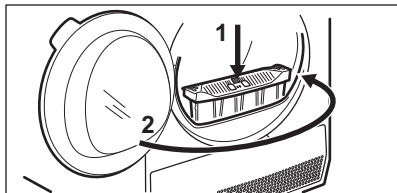
**VIGYÁZAT!**

A fémfelületekhez ne nyúljon fedetlen kézzel. Sérülésveszély. Viseljen védőkesztyűt. Ügyeljen arra, hogy tisztításkor ne sérüljön meg a fémfelület.

11.4 A dob tisztítása**FIGYELMEZTETÉS!**

A tisztítás megkezdése előtt húzza ki a készülék hálózati vezetékét.

A dob belső felületét és a dobszűrőket semleges kémhatású normál tisztítószerrel tisztítsa meg. A megtisztított felületeket törölje szárazra egy puha ruhával.

**VIGYÁZAT!**

A dob tisztításához ne használjon súrolószert vagy drótszivacsot.

11.5 A kezelőpanel és a burkolat tisztítása

A kezelőpanelt és a burkolatot semleges kémhatású normál tisztítószerrel tisztítsa meg.

A tisztításhoz használjon nedves kendőt. A megtisztított felületeket törölje szárazra egy puha ruhával.

**VIGYÁZAT!**

A tisztításhoz ne használjon bútortisztító szert vagy olyan vegyszert, melyek károsíthatják a felületeket.

11.6 Levegőnyílások tisztítása

Porszívó segítségével távolítsa el a szőszöket a levegőnyílásokból.

12. HIBAELHÁRÍTÁS

Jelenség	Lehetséges megoldás
Nem lehet bekapcsolni a készüléket.	Ügyeljen arra, hogy a villásdugó be legyen dugva a hálózati aljzatba.
	Ellenőrizze a biztosítékot a biztosíték-szekrényben (otthoni elhelyezés).
A program nem indul el.	Nyomja meg a Start/Pause (Indítás / Szünet) gombot.
	Ellenőrizze, hogy a készülék ajtaja be van-e csukva.
Nem záródik a készülék ajtaja.	Ellenőrizze, hogy a szűrő beszerelése helyes-e.

Jelenség	Lehetséges megoldás
	Ügyeljen arra, hogy ne csípje be a ruhát a betöltőajtó és a gumi tömítés közé.
A készülék működés közben leáll.	Ellenőrizze, hogy a víztartály üres-e. A program ismételt elindításához nyomja meg a Start/Pause (Indítás / Szünet) gombot.
	A töltet túl kicsi; növelje a töltet méretét, vagy használja a Time Drying (Idővezérelt szárítás) programot.
A programfutás túl hosszú, vagy a szárítási eredmény nem kielégítő. ¹⁾	Győződjön meg arról, hogy a ruhanemű súlya megfelel-e a program időtartamának.
	Ellenőrizze, hogy tiszta-e a szűrő.
	A ruhanemű túlságosan nedves. Ismét centrifugálja ki a ruhaneműt a mosógépben.
	Gondoskodjon arról, hogy a helyiség hőmérséklete +5 °C és +35 °C közötti érték legyen. Az optimális hőmérséklet 19 °C - 24 °C.
	Állítsa be a Time Drying (Idővezérelt szárítás) vagy a Extra Dry (Extra száraz) programot. ²⁾
A kijelzőn — — — jelenik meg.	Ha új programot szeretne beállítani, kapcsolja ki, majd be a készüléket.
	Ellenőrizze, hogy a kiegészítő funkciók alkalmazhatóak-e a programhoz.
A kijelzőn például az E51 hibakód látható.	Kapcsolja ki majd be a készüléket. Indítson el egy új programot. Ha a probléma ismét jelentkezik, akkor forduljon a márkaszervizhez.

¹⁾ Legfeljebb 5 óra elteltével a program automatikusan véget ér.

²⁾ Nagyobb darabok (pl. lepedők) szárításakor előfordulhat, hogy azok néhány helyen nedvesek maradnak.

12.1 Ha nem elégedett a szárítás eredményével

- A beállított program nem volt megfelelő.
- A szűrő eltömődött.
- A hőcserélő eltömődött.
- Túl sok ruhadarab volt a készülékben.
- A dob elszennyeződött.

- A nedvesség érzékelő beállítás helytelen (Lásd a "*Beállítások - A ruhanemű maradék nedvességtartalmának beállítása*" című szakaszt).
- A levegőnyílások eltömődtek.
- A helyiség hőmérséklete túl alacsony vagy túl magas (az optimális tartomány 19 °C - 24 °C).

13. MŰSZAKI ADATOK

Magasság × szélesség × mélység	850 x 600 x 630 mm (maximális 665 mm)
Maximális mélység nyitott betöltőajtó mellett	1100 mm
Maximális szélesség nyitott betöltőajtó mellett	950 mm
Állítható magasság	850 mm (+15 mm - beállítási tartomány)
Dob térfogata	118 l
Legnagyobb betölthető mennyiség	8 kg
Üzemi feszültség	230 V
Frekvencia	50 Hz
Összteljesítmény	700 W
Energihatékonysági osztály	A+++
Energiafogyasztás ¹⁾	1,47 kWh
Éves energiafogyasztás ²⁾	176 kWh
Bekapcsolva hagyott üzemmód teljesítményfelvétele	0,05 W
Kikapcsolt üzemmód teljesítményfelvétele	0,05 W
Használat típusa	Háztartási
Megengedett környezeti hőmérséklet	+ 5 °C és + 35 °C között
A szilárd részecskék és nedvesség bejutása elleni védelmet a védőburkolat biztosítja, kivéve ahol az alacsony feszültségű részeket nem védi ez burkolat	IPX4
A termék fluorozott, hermetikusan lezárt üvegházhatású gázokat tartalmaz.	
Alkalmazott hűtőközeg	R134a
Tömeg	0,280 kg
Globális melegítési potenciál (GWP)	1430

¹⁾ Az EN 61121 szabvány szerint. 8 kg pamut, 1000 ford./perc fordulaton centrifugálva.

²⁾ Éves energiafogyasztás kilowattóraban megadva, mely a standard gyapjú program 160 teljes és részleges töltetű gyapjúszáritási ciklusán és az alacsony energiafogyasztású üzemmódok energiafelhasználásán alapul. A ciklusonkénti aktuális energiafogyasztás függ a készülék használati módjától ((EU) RENDELET száma: 392/2012).

13.1 Fogyasztási értékek

Program	Centrifugálva fordulatszám / maradék nedvesség	Szárítási idő	Energiafogyasztás
Cotton (Pamut) 8 kg			
Cupboard Dry (Szekrényszárász)	1400 fordulat/perc / 50%	156 perc	1,31 kWh
	1000 fordulat/perc / 60%	173 perc	1,47 kWh
Iron Dry (Vasalószárász)	1400 fordulat/perc / 50%	120 perc	0,94 kWh
	1000 fordulat/perc / 60%	137 perc	1,12 kWh
Synthetics (Műszál) 3,5 kg			
Cupboard Dry (Szekrényszárász)	1200 fordulat/perc / 40%	65 perc	0,47 kWh
	800 fordulat/perc / 50%	80 perc	0,60 kWh

14. A HASZNÁLAT LÉPÉSEI RÖVIDEN

14.1 Napi használat

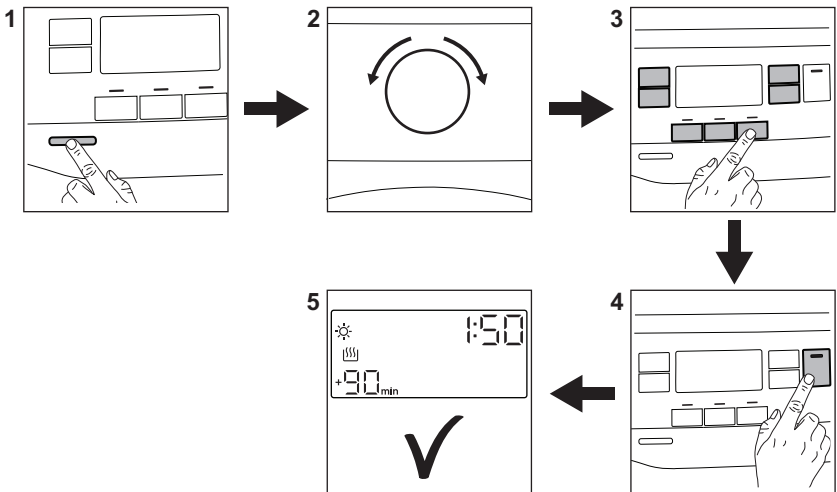



1. A készülék bekapcsolásához nyomja meg a Be/Ki gombot.
2. Fordítsa a programkapcsolót a kívánt programnak megfelelő állásba.
3. A kiválasztott programhoz egy vagy több speciális kiegészítő funkciót is

beállíthat. Egy adott kiegészítő funkció aktiválásához vagy kikapcsolásához érintse meg a megfelelő gombot.



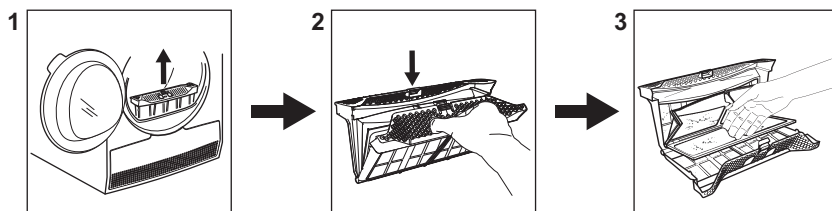

















4. A program elindításához érintse meg a **Start/Pause (Indítás / Szünet)** gombot.
5. A készülék beindul.













14.2 A szűrő tisztítása



A  szűrő szimbólum minden ciklus végén megjelenik a kijelzőn, és a szűrőt meg kell tisztítani.

14.3 Programtáblázat

Program	Töltet ¹⁾	Tulajdonságok / Anyagfajta jelzése
 Cotton (Pamut) Eco	8 kg	Pamut szövetek - Szekrényszáraz /  
Cotton (Pamut)	8 kg	Pamut anyagok. Program napi használathoz. /  
Synthetics (Műszál)	3,5 kg	Műszálás és kevertszálás szövetek. /   
Delicates (Kímélő)	4 kg	Kényes szövetek, pl. viszkóz, műselyem, akril és ezek keverékei. /   
Duvet (Takaró)	3 kg	Keskeny vagy széles paplanok, illetve párnák (toll, pehely vagy szintetikus töltésű). /   
Refresh (Frissítés)	1 kg	Textíliák felfrissítése, amelyek tárolva voltak.
Silk (Selyem) 	1 kg	Kézzel mosható selyem kímélő szárítása. /   
Wool (Gyapjú)  	1 kg	Gyapjú anyagok. Kézzel mosható gyapjú anyagok kíméletes szárítása. A ruhadarabokat a program vége után haladéktalanul vegye ki a gépből.

Program	Töltet ¹⁾	Tulajdonságok / Anyagfajta jelzése
Outdoor (Szabadidő-ruházat) 	2 kg	Kivehető polár vagy egyéb termobéléssel rendelkező kültéri ruházat, például munkaruha, sportruha, vízálló és lélegző dzseki vagy szél dzseki. Szárítógépben történő szárításra alkalmas. /   
Denim (Farmer)	4 kg	Különböző (pl. a nyakrésznél, a mandzsettánál vagy a varrásoknál eltérő) anyagvastagságú szabadidőruhák, például farmer-nadrágok, melegítőfelsők. /   
Bedlinen (Ágynemű) XL	4,5 kg	Legfeljebb három készlet ágynemű, melyek egyike dupla méretű lehet. /   
Mixed (Vegyes) XL	6 kg	Kevert szálás szövetek (pamut, pamut és műszál keverék, valamint szintetikus darabok). /   

¹⁾ A maximális súly száraz állapotú darabokra vonatkozik.

15. KÖRNYEZETVÉDELMI TUDNIVALÓK

A  következő jelzéssel ellátott anyagokat hasznosítsa újra. Újrahasznosításhoz tegye a megfelelő konténerekbe a csomagolást. Járuljon hozzá környezetünk és egészségünk védelméhez, és hasznosítsa újra az elektromos és elektronikus hulladékot. A

 tiltó szimbólummal ellátott készüléket ne dobja a háztartási hulladék közé. Juttassa el a készüléket a helyi újrahasznosító telepre, vagy lépjen kapcsolatba a hulladékkezelésért felelős hivatallal.

CUPRINS

1. INFORMAȚII PRIVIND SIGURANȚA.....	51
2. INSTRUCȚIUNI DE SIGURANȚĂ.....	53
3. DESCRIEREA PRODUSULUI.....	55
4. PANOUL DE COMANDĂ.....	56
5. TABELUL CU PROGRAME.....	57
6. OPȚIUNI.....	59
7. SETĂRI.....	61
8. ÎNAINTE DE PRIMA UTILIZARE.....	62
9. UTILIZAREA ZILNICĂ.....	62
10. INFORMAȚII ȘI SFATURI.....	64
11. ÎNGRIJIREA ȘI CURĂȚAREA.....	64
12. DEPANAREA.....	67
13. DATE TEHNICE.....	68
14. GHID RAPID.....	70

NE GÂNDIM LA DUMNEAVOASTRĂ

Vă mulțumim pentru că ați achiziționat un aparat Electrolux. Ați ales un produs care include decenii de experiență profesională și de inovație. Ingenios și stilat, a fost conceput special pentru dumneavoastră. Pentru ca atunci când îl utilizați să aveți întotdeauna aceleași rezultate extraordinare.

Bine ați venit la Electrolux.

Vizitați website-ul la:



Aici găsiți sfaturi privind utilizarea, broșuri, informații care vă ajută la rezolvarea unor probleme apărute și informații despre service:

www.electrolux.com/webselfservice



Înregistrați-vă produsul pentru a beneficia de servicii mai bune:

www.registerelectrolux.com



Cumpărați accesorii, consumabile și piese de schimb originale pentru aparatul dvs.:

www.electrolux.com/shop

SERVICIUL DE RELAȚII CU CLIEȚII ȘI SERVICE

Utilizați doar piese de schimb originale.

Atunci când contactați centrul autorizat de service, asigurați-vă că aveți disponibile următoarele informații: Model, PNC, Număr de serie.

Informațiile pot fi găsite pe plăcuța cu datele tehnice.

 Avertisment / Atenție-Informații privind siguranța

 Informații generale și recomandări

 Informații privind mediul înconjurător

Ne rezervăm dreptul asupra efectuării de modificări.

1. ⚠️ INFORMAȚII PRIVIND SIGURANȚA

Înainte de a începe instalarea și de a utiliza acest aparat, citiți cu atenție instrucțiunile furnizate. Producătorul nu este responsabil pentru nicio vătămare sau daună rezultată din instalarea sau utilizarea incorectă. Păstrați permanent instrucțiunile într-un loc sigur și accesibil pentru o consultare ulterioară.



- Citiți instrucțiunile furnizate.

1.1 Siguranța copiilor și a persoanelor vulnerabile



AVERTISMENT!

Pericol de sufocare, vătămare sau invaliditate permanentă.

- Acest aparat poate fi utilizat de copiii cu vârsta mai mare de 8 ani, de persoanele cu capacități fizice, senzoriale sau mentale reduse sau de persoanele fără cunoștințe sau experiență doar sub supraveghere sau după o scurtă instruire care să le ofere informațiile necesare despre utilizarea sigură a aparatului și să le permită să înțeleagă pericolele la care se expun.
- Nu lăsați copiii să se joace cu aparatul.
- Copiii cu vârsta mai mică de 3 ani nu trebuie lăsați să se apropie de aparat dacă nu sunt supravegheați permanent.
- Nu lăsați ambalajele la îndemâna copiilor și aruncați-le conform reglementărilor.
- Nu lăsați detergenții la îndemâna copiilor.
- Nu lăsați copiii și animalele să se apropie de aparat atunci când ușa acestuia este deschisă.
- Dacă aparatul are un dispozitiv de siguranță pentru copii, acesta trebuie activat.
- Copiii nu vor realiza curățarea sau întreținerea realizată de utilizator asupra aparatului fără a fi supravegheați.

1.2 Aspecte generale privind siguranța

- Nu modificați specificațiile acestui aparat.
- Dacă uscătorul de rufe este pus deasupra unei mașini de spălat rufe, folosiți setul de stivuire. Setul de stivuire, disponibil la furnizorul autorizat, poate fi utilizat doar cu aparatul specificat în instrucțiunile furnizate împreună cu accesoriul. Înainte de instalare citiți cu atenție instrucțiunile (consultați broșura de instalare).
- Aparatul poate fi montat independent sau sub blatul de bucătărie cu spațiu liber adecvat (consultați broșura de instalare).
- Nu instalați aparatul după o ușă care poate fi încuiată, o ușă culisabilă sau o ușă cu balamale în partea opusă, care ar împiedica deschiderea completă a ușii aparatului.
- Fanta de aerisire din bază nu trebuie să fie blocate de mochetă, covor sau orice alt material folosit la acoperirea pardoselii.
- **AVERTISMENT:** Aparatul nu trebuie să fie alimentat de la un dispozitiv de comutare extern, cum ar fi un temporizator, și nu trebuie conectat la un circuit care este cuplat și decuplat în mod regulat de rețea.
- Introduceți ștecherul în priză numai după încheierea procesului de instalare. Permiteți accesul la ștecher după instalare.
- Asigurați-vă că există o bună aerisire în camera de amplasare pentru a evita întoarcerea în cameră a debitului de gaze nedorite de la aparatele care folosesc alți combustibili, inclusiv flacăra deschisă.
- În cazul în care cablul de alimentare este deteriorat, acesta trebuie înlocuit de producător, de Centrul de service autorizat al acestuia sau de persoane cu o calificare similară pentru a se evita electrocutarea.
- Nu depășiți sarcina maximă de 8 kg (consultați capitolul „Tabelul de programe”).

- Nu folosiți aparatul dacă articolele au fost murdărite cu produse chimice industriale.
- Îndepărtați scamele sau resturile de la ambalare care s-au adunat în jurul aparatului.
- Nu utilizați aparatul fără un filtru. Curățați filtrul de scame înainte sau după fiecare utilizare.
- Nu uscați articole nespălate.
- Articolele pătate cu substanțe precum: ulei de gătit, acetonă, alcool, benzină, kerosen, substanțe de scos petele, terebentină, ceară și substanțe de înlăturat ceara trebuie spălate în apă fierbinte cu mult detergent înainte de a fi uscate în uscător.
- Articolele precum: spuma de cauciuc (spuma de latex), căștile de baie, țesăturile impermeabile, articolele căptușite cu cauciuc și hainele sau pernele care au pernuțe din spumă de cauciuc nu trebuie uscate în uscător.
- Balsamul pentru rufe sau produsele similare trebuie folosite doar în conformitate cu instrucțiunile de utilizare ale producătorului.
- Scoateți toate obiectele din articole care pot fi o sursă de aprindere a focului, cum ar fi brichetele sau chibriturile.
- **AVERTISMENT:** Nu opriți niciodată uscătorul înainte de terminarea ciclului de uscare, în afara cazului în care rufele sunt scoase imediat și întinse, astfel încât căldura să fie disipată.
- Înainte de a efectua orice operație de întreținere, dezactivați aparatul și scoateți ștecherul din priză.

2. INSTRUCȚIUNI DE SIGURANȚĂ

2.1 Instalarea

- Îndepărtați toate ambalajele.
 - Dacă aparatul este deteriorat, nu îl instalați sau utilizați.
 - Urmați instrucțiunile de instalare furnizate împreună cu aparatul.
 - Aveți întotdeauna grijă când mutați aparatul deoarece acesta este greu.
- Folosiți întotdeauna mănuși de protecție și încălțăminte închisă.
 - Nu instalați sau utilizați aparatul într-un loc în care temperatura poate ajunge sub 5°C sau peste 35°C.
 - Suprafața podelei unde aparatul va fi instalat trebuie să fie plată, stabilă, rezistentă la căldură și curată.

- Asigurați circulația aerului între aparat și podea.
- Țineți întotdeauna aparatul vertical atunci când este mutat.
- Suprafața din spate a aparatului trebuie orientată spre perete.
- Atunci când aparatul se află în poziția sa permanentă, verificați dacă este adus la nivel cu ajutorul unei nivele cu bulă de aer. Dacă nu este, reglați picioarele acestuia.
- Poate usca textile care sunt adecvate pentru uscare într-un uscător cu tambur rotativ. Respectați instrucțiunile de pe eticheta țesăturii.
- Dacă v-ați spălat rufele cu ajutorul unui agent de îndepărtare a petelor, porniți ciclul de clătire suplimentară înainte de a porni uscătorul.
- Nu consumați sau pregătiți mâncarea cu apă condensată / distilată. Poate cauza probleme de sănătate oamenilor și animalelor de companie.
- Nu vă așezați și nu vă urcați pe ușa deschisă.
- Nu uscați în uscătorul cu tambur rotativ haine din care apa curge.

2.2 Conexiunea la rețeaua electrică



AVERTISMENT!

Pericol de incendiu și electrocutare.

- Introduceți ștecherul în priză numai după încheierea procedurii de instalare. Asigurați accesul la priză după instalare.
- Aparatul trebuie legat la o priză cu împământare.
- Asigurați-vă că parametrii de pe plăcuța cu date tehnice sunt compatibili cu valorile nominale ale sursei de alimentare.
- Utilizați întotdeauna o priză cu protecție (împământare) contra electrocutării, montată corect.
- Nu folosiți prize multiple și cabluri prelungitoare.
- Nu trageți de cablul de alimentare pentru a scoate din priză aparatul. Trageți întotdeauna de ștecher.
- Nu atingeți cablul de alimentare sau ștecherul cu mâinile ude.
- Acest aparat este conform cu Directivile C.E.E.

2.3 Utilizare



AVERTISMENT!

Pericol de rănire, electrocutare, incendiu, arsuri sau de deteriorare a aparatului.

- Acest aparat este destinat exclusiv pentru uz casnic.
- Nu uscați articolele deteriorate (rupte, uzate) care au căptușeli sau umpluturi.

2.4 Lumină interioară



AVERTISMENT!

Pericol de rănire.

- Radiație vizibilă a LED-ului, nu vă uitați direct în fascicul.
- Becul LED este dedicat iluminării tamburului. Acest bec nu poate fi refolosit pentru alte aplicații de iluminare.
- Pentru înlocuirea becului interior, contactați Centrul de service autorizat.

2.5 Îngrijirea și curățarea



AVERTISMENT!

Pericol de vătămare personală sau deteriorare a aparatului.

- Nu folosiți apă pulverizată și abur pentru curățarea aparatului.
- Curățați aparatul cu o lavetă moale, umedă. Utilizați numai detergenți neutri. Nu folosiți niciun produs abraziv, burete abraziv, solvent sau obiect metalic.
- Pentru a preveni deteriorarea sistemului de răcire, curățați cu atenție aparatul.

2.6 Compresorul



AVERTISMENT!

Pericol de deteriorare a aparatului.

- Compresorul și sistemul acestuia din uscătorul de rufe este umplut cu agent special, care nu conține fluoro-cloro-hidrocarburi. Sistemul trebuie să rămână etanș. Deteriorarea sistemului poate provoca o scurgere.

2.7 Gestionarea deșeurilor după încheierea ciclului de viață al aparatului



AVERTISMENT!

Pericol de vătămare sau sufocare.

- Deconectați aparatul de la sursa de alimentare electrică și cea de apă.
- Tăiați cablul de alimentare electrică chiar de lângă aparat și aruncați-l.
- Scoateți încuietoarea ușii pentru a nu permite copiilor sau animalelor de companie să rămână blocați în tambur.
- Aruncați aparatul în conformitate cu cerințele locale privind eliminarea Deșeurilor de echipamente electrice și electronice (WEEE).

3. DESCRIEREA PRODUSULUI

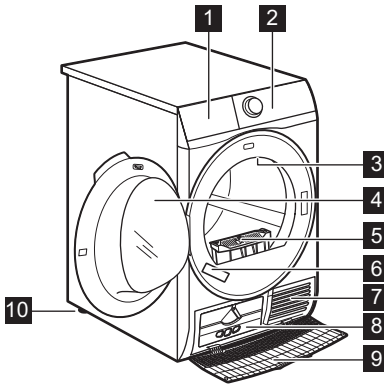

- 1 Recipient pentru apă
- 2 Panou de comandă
- 3 Lumină interioară
- 4 Ușa aparatului
- 5 Filtru
- 6 Plăcuță cu date tehnice
- 7 Fante pentru fluxul de aer
- 8 Clapetă de închidere pentru schimbătorul de căldură
- 9 Capac pentru schimbătorul de căldură
- 10 Picioare reglabile



Pentru a ușura încărcarea rufelor sau a instalării, ușa este reversibilă. (consultați prospectul separat).

4. PANOUL DE COMANDĂ

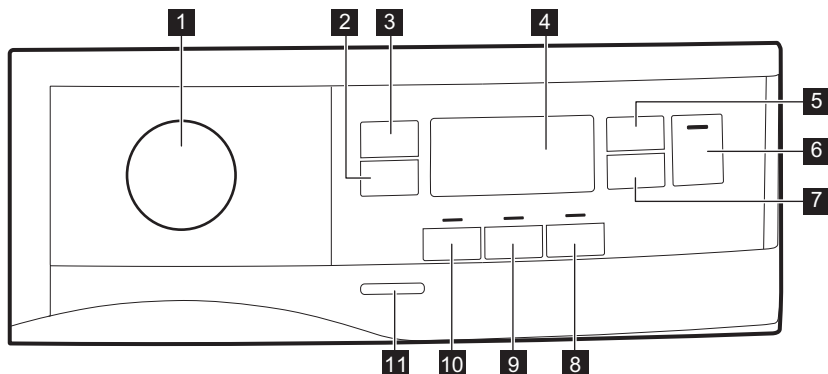

- 1** Buton rotativ pentru programe și comutatorul ● RESETARE
- 2** Tastă Extra Anticrease (Antișifonare)
- 3** Tastă Dryness Level (Nivel de uscare)
- 4** Afișaj
- 5** Tastă Time Dry (Timp)
- 6** Tastă Start/Pause (Start/Pauză)
- 7** Tastă Delay Start (Întârziere)
- 8** Tastă End Alert (Sonerie)
- 9** Tastă Reverse Plus (Reversibil plus)







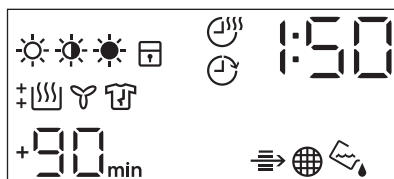





- 10** Tastă Extra Silent (Super silențios)
- 11** Buton Pornit/Oprit

Atingeți tastele cu degetul în zona cu simbolul sau cu numele opțiunii. Nu purtați mănuși când lucrați cu panoul de comandă. Aveți grijă ca panoul de comandă să fie întotdeauna curat și uscat.

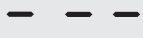

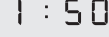

4.1 Afișaj

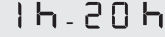





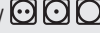

Simbolul de pe afișaj	Descrierea simbolului
	opțiune pentru uscarea rufelor: Iron Dry (Uscate pentru călcat), Cupboard Dry (Uscate pentru a fi puse în dulap), Extra Dry (Super uscat)

Simbolul de pe afișaj	Descrierea simbolului
	opțiune Time Drying (Timp de uscare) activată
	opțiune Delay Start (Întârziere) activată
	indicator: <i>verificați Schimbătorul de căldură</i>
	indicator: <i>curățați filtrul</i>
	indicator: <i>evacuați apa din recipientul pentru apă</i>
	blocare acces copii activată
	selecție greșită sau butonul rotativ este în poziția ● „Resetare”
	indicator: <i>fază de uscare</i>
	indicator: <i>fază de răcire</i>
	indicator: <i>fază de protecție la șifonare</i>
	durata programului
	extinderea fazei anti-șifonare implicite: +30 min, +60 min, +90 min, +2 h
	selecție durată uscare (10 min - 2 h)
	selecție pornire cu întârziere (1 h - 20 h)

5. TABELUL CU PROGRAME

Program	Încărcătură 1)	Proprietăți / Etichetă produs
 2) Cotton (Bumbac) Eco	8 kg	Țesături din Cotton (Bumbac) - Cupboard Dry (Uscate pentru a fi puse în dulap) / 
Cotton (Bumbac)	8 kg	Țesături din Cotton (Bumbac). Program pentru utilizarea zilnică. / 
Synthetics (Sintetice)	3,5 kg	Țesături sintetice și mixte. / 
Delicates	4 kg	Țesături delicate, cum ar fi viscoză, relon, acrilic și amestecuri din acestea. / 

Program	Încărcătură 1)	Proprietăți / Etichetă produs
Duvet (Pilotă)	3 kg	Pilote simple sau duble și perne (cu umplutură din pene, puf sau material sintetic). / 
Refresh (Împrospătare)	1 kg	Împrospătarea textilelor care erau depozitate în dulap.
Silk (Mătase) 	1 kg	Mătase delicată care se spală de mână. / 
Wool (Lână) 	1 kg	<p>Țesături din lână. Uscarea atentă a articolelor din lână care pot fi spălate manual. Scoateți imediat articolele dacă programul s-a terminat.</p> <div style="text-align: center;">   </div> <p>WOOL HAND WASH SAFE</p> <p>Ciclul de uscare pentru lână al acestei mașini a fost aprobat de The Woolmark Company pentru uscarea articolelor de îmbrăcăminte din lână care sunt etichetate cu „spălare manuală”, cu condiția ca articolele să fie uscate în conformitate cu instrucțiunile producătorului acestei mașini de spălat rufe. Respectați instrucțiunile de îngrijire de pe eticheta produsului pentru alte tratamente. M1641 Simbolul Woolmark este un marcaj de Certificare în multe țări.</p>
Outdoor (Articole exterior) 	2 kg	Îmbrăcăminte pentru exterior, de protecție pentru activități tehnice, țesături sportive, jachete impermeabile și cu materiale care asigură respirația corpului, jachete cu căptușeală detașabilă sau material izolator pe interior. Adecvate pentru uscarea într-un uscător de rufe. / 
Denim (Blugi)	4 kg	Articolele destinate timpului liber, de ex. blugi, tricouri cu materiale cu grosimi diferite (de ex. la gât, manșete și cusături). / 

Program	Încărcătură 1)	Proprietăți / Etichetă produs
Bedlinen (Așternuturi de pat) XL	4,5 kg	Până la trei seturi de așternuturi, unul dintre acestea putând fi dublu. / 
Mixed (Mixt rapid) XL	6 kg	Amestec de articole de îmbrăcăminte realizate din bumbac, amestecuri bumbac sintetice și țesături sintetice. / 

1) Greutatea maximă se referă la articolele uscate.

2) Programul  Cotton (Bumbac) Cupboard Dry (Uscate pentru a fi puse în dulap) este „Programul standard pentru rufe din bumbac”. Este adecvat pentru uscarea lenjeriei ude obișnuite din bumbac și este cel mai eficient program în ceea ce privește consumul de energie pentru uscarea rufelor ude din bumbac.



6. OPȚIUNI

6.1 Extra Anticrease (Antișifonare)

Prelungește cu 30, 60, 90 de minute sau cu 2 ore etapa standard de antișifonare (30 de minute) la sfârșitul fiecărui ciclu de uscare. Această funcție previne șifonarea rufelor. Rufe pot fi scoase în timpul etapei antișifonare.

6.2 Dryness Level (Nivel de uscare)

Această funcție vă ajută să uscați mai bine rufe. Sunt disponibile 3 selecții:

-  Extra Dry (Super uscat)
-  Cupboard Dry (Uscate pentru a fi puse în dulap)
-  Iron Dry (Uscate pentru călcat)

6.3 Time Dry (Timp)

Puteți seta durata programului, de la un minim de 10 minute la un maxim de 2 ore. Setarea duratei depinde de cantitatea de rufe din aparat.



Vă recomandăm să setați o durată scurtă pentru cantități mici de rufe sau pentru doar un singur articol.

6.4 Time Dry (Timp) la programul Wool (Lână)

Opțiune aplicabilă programului Wool (Lână) pentru a regla nivelul final de uscare la nivel mai uscat sau mai puțin uscat.

6.5 End Alert (Sonerie)

puteți auzi soneria la:

- terminarea ciclului
- pornirea și terminarea fazei de protecție la șifonare
- întreruperea ciclului

Implicit, funcția sonerie este activată întotdeauna. Puteți folosi această funcție pentru a activa sau dezactiva sunetul.



Puteți activa opțiunea End Alert (Sonerie) cu toate programele.

6.6 Reverse Plus (Reversibil plus)

Creșteți frecvența de rotire inversă a tamburului pentru a reduce răsucirea și încălcirea articolelor Pentru a crește uniformitatea rezultatului la uscare și pentru a contribui la reducerea șifonărilor. Este recomandat atunci când în încărcătură există articole mari sau









lungi (de ex. cearceafuri, pantaloni, rochii lungi)”

funcționează mai încet cu o durată mai mare a ciclului.

6.7 Extra Silent (Super silențios)

Aparatul funcționează cu zgomot redus fără a afecta calitatea uscării. Aparatul

6.8 Tabelul cu opțiuni

Programe ¹⁾	☀ Dryness Level (Nivel de uscare)			 Extra Anticrease (Antișifonare)	 Extra Silent (Supersilențios)	 Reverse Plus (Reversibil plus)	 Time Dry (Timp)
	☀	☀	☀				
 Cotton (Bumbac) Eco		■		■			
Cotton (Bumbac)	■	■	■	■	■	■	■
Synthetics (Sintetice)	■	■	■	■	■	■	■
Delicates		■		■			
Duvet (Pilotă)		■					
Refresh (Împrospătare)				■			
Silk (Mătase) 		■		■			
Wool (Lână)  							■ ²⁾
Outdoor (Articole exterior) 		■					
Denim (Blugi)	■	■		■		■	
Bedlinen (Așternuturi de pat) XL	■	■	■	■		■	
Mixed (Mixt rapid) XL	■	■		■		■	■

¹⁾ Împreună cu programul puteți seta 1 sau mai multe opțiuni. Pentru a le activa sau dezactiva, apăsați tasta corespunzătoare.

²⁾ Consultați capitolul OPȚIUNI: Time Drying (Timp de uscare) la programul Wool (Lână)

7. SETĂRI

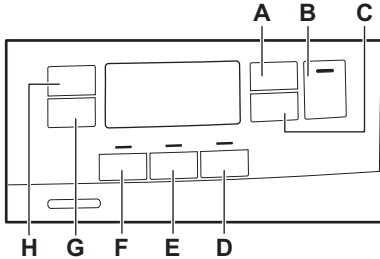

- A. Tastă Time Dry (Timp)
- B. Tastă Start/Pause (Start/Pauză)
- C. Tastă Delay Start (Întârziere)
- D. Tastă End Alert (Sonerie)
- E. Tastă Reverse Plus (Reversibil plus)
- F. Tastă Extra Silent (Super silențios)
- G. Tastă Extra Anticrease (Antișifonare)
- H. Tastă Dryness Level (Nivel de uscare)

7.1 Funcția Blocare acces copii

Această opțiune previne joaca copiilor cu aparatul în timpul funcționării și/sau configurării unui program. Tastele sunt blocate.

Doar butonul de pornit/oprit este deblocat.

Activarea opțiunii de blocare acces copii:

- Apăsați butonul pornit/oprit pentru a activa aparatul.
- Apăsați lung tasta (D) timp de câteva secunde. Indicatorul blocare acces copii se aprinde.

Indicatorul blocare acces copii se aprinde.



Puteți dezactiva opțiunea de blocare acces copii în timpul funcționării unui program. Apăsați lung aceeași tastă până când indicatorul de blocare acces copii se stinge. Funcția Blocare acces copii nu este disponibilă timp de 8 s după pornirea aparatului.

7.2 Reglarea gradului de umezeală remanentă pentru rufe

Pentru a modifica gradul implicit de umezeală remanentă pentru rufe:

- Apăsați butonul pornit/oprit pentru a activa aparatul.
- Așteptați circa 8 secunde.
- Apăsați și mențineți apăsată simultan butoanele (F) și (E).

Se aprinde unul din următoarele indicatoare:

- - rufe uscate la maxim
 - - rufe uscate mai bine
 - - rufe uscate la nivelul standard
- Apăsați lung și din nou butoanele (F) și (E) până când este afișat indicatorul nivelului corect.
 - După 5 s afișajul revine la modul normal.

Nivelul de uscare	Simbolul afișat
- - rufe uscate la maxim	
- - rufe uscate mai bine	
- - rufe uscate la nivelul standard	

7.3 Indicatorul recipientului pentru apă

Implicit, indicatorul recipientului pentru apă este aprins. Acesta se aprinde la finalul programului sau când este necesară golirea recipientului pentru apă.



Dacă este montat un set pentru scurgere (accesoriu suplimentar), aparatul evacuează automat apa din recipientul pentru apă. În acest caz, vă recomandăm să dezactivați indicatorul recipientului pentru apă. Pentru accesoriile disponibile, consultați informațiile furnizate.

Dezactivarea indicatorului recipientului pentru apă:

1. Apăsăți butonul pornit/oprit pentru a activa aparatul.
2. Așteptați circa 8 secunde.
3. Apăsăți și mențineți apăsată simultan tastele **(H)** și **(G)**.

Afișajul indică una din următoarele 2 configurații:

- Afișajul indică „Oprit”. După 5 s afișajul revine la modul normal.
- Afișajul indică „Pornit”. După 5 s afișajul revine la modul normal.

8. ÎNAINTE DE PRIMA UTILIZARE



Ambalajul din spatele tamburului este scos automat la prima activare a uscătorului. S-ar putea să auziți unele zgomote.

Înainte de a utiliza aparatul pentru prima dată:

- Curățați tamburul uscătorului cu o lavetă umedă.
- Porniți un program scurt (de ex. de 30 de minute) cu rufe umede.



La începutul ciclului de uscare (primele 3-5 min) este posibil ca nivelul de zgomot să fie mai ridicat. Aceasta se datorează pornirii compresorului. Acest lucru este normal pentru aparatele cu compresor, cum ar fi frigiderele și congelatoarele.

9. UTILIZAREA ZILNICĂ

9.1 Porniți un program fără întârziere

1. Pregătiți rufe și încărcați aparatul.



ATENȚIE!

Verificați dacă la închiderea ușii, rufele nu au rămas prinse între ușa aparatului și garnitura de cauciuc.

2. Apăsăți butonul pornit/oprit pentru a activa aparatul.
3. Setăți programul și opțiunile corecte pentru tipul de încărcătură.

Afișajul indică durata programului.



Durata de uscare pe care o vedeți se referă la o încărcătură de 5 Kg pentru programele de bumbac și jeans. Pentru celelalte programe, durata de uscare corespunde cu încărcăturile recomandate. Durata de uscare pentru programele de bumbac și jeans cu încărcătura mai mare de 5 kg este mai mare.

4. Apăsăți tasta Start/Pause (Start/Pauză).

Programul începe.

9.2 Inițierea programului cu pornirea cu întârziere

1. Setează programul și opțiunile corecte pentru tipul de încărcătură.
2. Apăsăți butonul pentru pornire cu întârziere în mod repetat până când afișajul indică întârzierea dorită.

i Puteți întârzia pornirea unui program de la o valoare minimă de 1 oră până la una maximă de 20 de ore.

3. Apăsăți tasta Start/Pause (Start/Pauză).

Afișajul indică numărătoarea inversă pentru pornirea cu întârziere. Atunci când numărătoarea inversă se încheie, programul pornește.

9.3 Modificarea unui program





1. Apăsăți butonul pornit/oprit pentru a dezactiva aparatul
2. Apăsăți butonul pornit/oprit pentru a activa aparatul.
3. Setăți programul.

Alternativ:

1. Rotiți butonul rotativ de selectare la poziția ● „Resetare”.
2. Așteptați 1 secundă. Afișajul indică — — —.
3. Setăți programul.

9.4 La terminarea programului

La terminarea programului:

- Este emis un semnal acustic intermitent.
- Afișajul indică  :  
- Indicatorul  este pornit.
- Indicatorii Filter (Filtru) și Tank (Rezervor) se pot aprinde.
- Indicatorul Start/Pause (Start/Pauză) este pornit.





Aparatul continuă să funcționeze cu faza de protecție la șifonare timp de încă

aproximativ 30 de minute sau mai mult dacă s-a setat opțiunea Extra Anticrease (Antișifonare) (consultați capitolul *Opțiunea - Extra Anticrease (Antișifonare)*).

Faza de protecție la șifonare împiedică șifonarea rufelor dvs.

Puteți scoate rufele înainte de terminarea fazei de protecție la șifonare. Pentru rezultate mai bune, vă recomandăm să scoateți rufele când faza este aproape terminată.

Când faza de protecție la șifonare s-a terminat:

- Afișajul indică în continuare  : 

 - Indicatorul  este oprit.
 - Indicatorii Filter (Filtru) și Tank (Rezervor) rămân aprinși.
 - Indicatorul Start/Pause (Start/Pauză) se stinge.
1. Apăsăți butonul pornit/oprit pentru a dezactiva aparatul.
 2. Deschideți ușa aparatului.
 3. Scoateți rufele.
 4. Închideți ușa aparatului.

i Curățați întotdeauna filtrul și goliți recipientul pentru apă după terminarea unui program.

9.5 Funcția Repaus

Pentru a micșora consumul de energie, această funcție dezactivează automat aparatul:





- După 5 minute, dacă nu porniți programul.
- După 5 minute de la încheierea programului.

i Durata este redusă la 30 de secunde dacă butonul rotativ de selectare este indicat poziția ● „Resetare”.

10. INFORMAȚII ȘI SFATURI

10.1 Pregătirea rufelor

- Încideți fermoarele.
- Încideți și strângeți sacul pilotei.
- Nu uscați cravatele sau cordoanele libere (de ex. cordoanele de la șorțuri). Legați-le înainte de a porni un program.
- Scoateți toate articolele din buzunare.
- Întoarceți pe dos articolele cu stratul interior realizat din bumbac. Stratul de bumbac trebuie să fie la exterior.
- Întotdeauna alegeți programul adecvat pentru tipul de rufe uscate.
- Nu puneți împreună culori deschise cu cele închise.
- Folosiți un program adecvat pentru bumbac, jerseu și tricotaje pentru a preveni intrarea la apă.
- Nu depășiți încărcătura maximă declarată în capitolul programe sau indicată pe afișaj.
- Uscați doar rufele care se pot usca într-un uscător de rufe. Consultați eticheta țesăturii aflată pe articol.
- Nu uscați împreună articole mari și mici. Articolele mici se pot bloca în interiorul celor mari și rămân ude.

Eticheta țesături-	Descriere
	Rufele sunt adecvate pentru uscarea într-un uscător cu tambur rotativ.
	Rufele sunt adecvate pentru uscarea într-un uscător cu tambur rotativ la temperaturi înalte.
	Rufele sunt adecvate doar pentru uscarea într-un uscător cu tambur rotativ la temperaturi reduse.
	Rufele nu sunt adecvate pentru uscarea într-un uscător cu tambur rotativ.

11. ÎNGRIJIREA ȘI CURĂȚAREA

11.1 Curățarea filtrului

1.

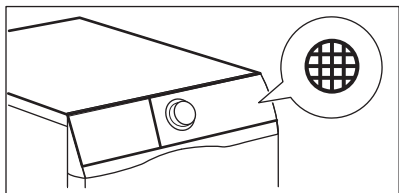

2.

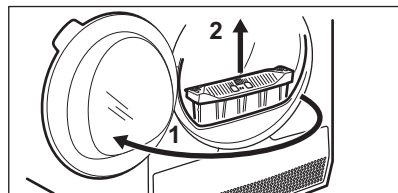

3.

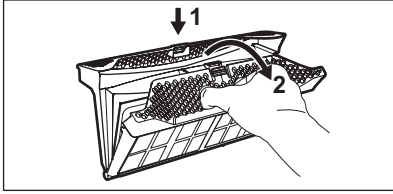

4.

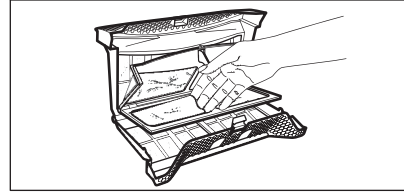

5. 1)

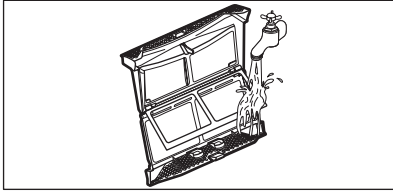

6.

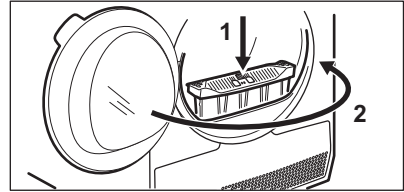

1) Dacă este necesar, curățați filtrul cu apă caldă de la robinet folosind o perie și/sau un aspirator.

11.2 Golirea recipientului de apă

1.

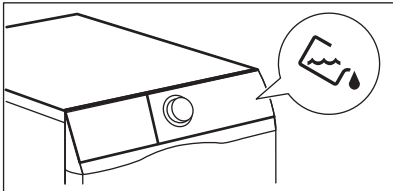

2.

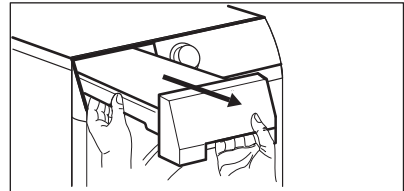

3.

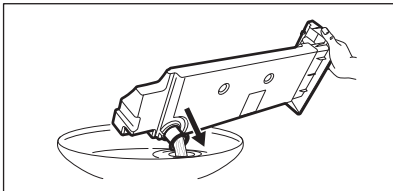

4.

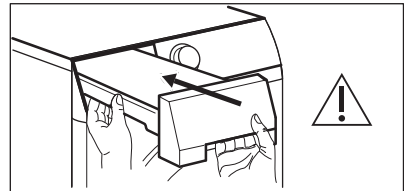

Puteți utiliza apa din recipientul pentru apă ca o alternativă la apa distilată (de ex. pentru călcarea cu abur). Înainte de a utiliza apa, scoateți reziduurile cu ajutorul unui filtru.

11.3 Curățarea schimbătorului de căldură

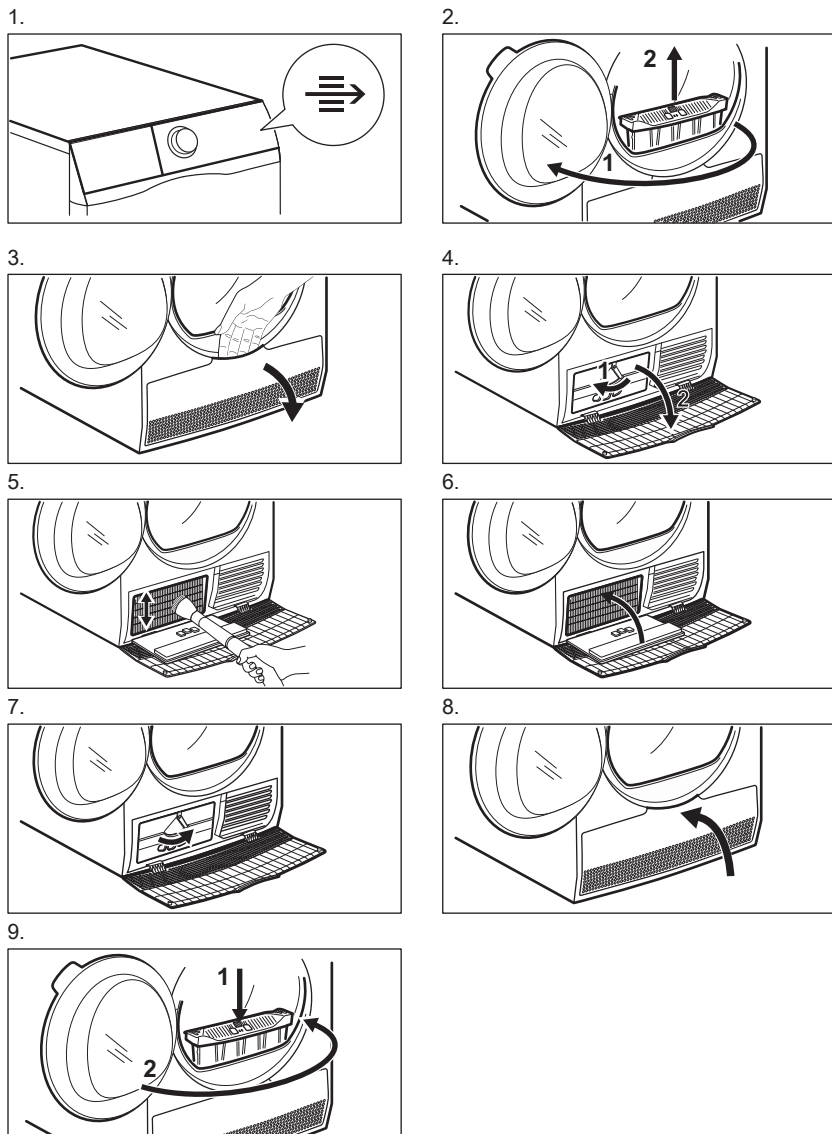

**ATENȚIE!**

Nu atingeți suprafața metalică cu mâinile goale. Pericol de rănire. Purtați mănuși de protecție. Curățați cu atenție pentru a evita deteriorarea suprafeței metalice.

11.4 Curățarea tamburului**AVERTISMENT!**

Scoateți din priză aparatul înainte de a-l curăța.

Folosiți un detergent cu săpun neutru pentru a curăța suprafața interioară a tamburului și ridicătoarele tamburului. Uscați suprafețele curățate cu o lavetă moale.

**ATENȚIE!**

Nu folosiți substanțe abrazive sau bureți de sârmă pentru a curăța tamburul.

11.5 Curățarea panoului de comandă și a carcasi

Folosiți un detergent cu săpun neutru pentru a curăța panoul de comandă și carcasa.

Pentru curățare folosiți o cârpă umedă. Uscați suprafețele curățate cu o cârpă moale.

**ATENȚIE!**

Nu folosiți agenți de curățare speciali pentru mobilă sau agenți de curățare care pot cauza coroziune pentru a curăța aparatul.

11.6 Curățarea fantelor pentru fluxul de aer

Utilizați un aspirator pentru a scoate scamele din fantele pentru fluxul de aer.

12. DEPANAREA

Problemă	Soluție posibilă
Nu puteți activa aparatul.	Verificați dacă ștecherul este introdus în priză.
	Verificați siguranța din tabloul de siguranțe (instalația locuinței).
Programul nu pornește.	Apăsați Start/Pause (Start/Pauză).
	Verificați dacă ușa aparatului este închisă.
Ușa aparatului nu se închide.	Asigurați-vă că filtrul este instalat corect.
	Verificați dacă rufele au rămas prinse între ușa aparatului și garnitura de cauciuc.
Aparatul se oprește pe durata funcționării.	Verificați dacă recipientul pentru apă este gol. Apăsați Start/Pause (Start/Pauză) pentru a porni programul din nou.
	Încărcătura este prea mică, măriți încărcătura sau folosiți programul Time Drying (Timp de uscare).

Problemă	Soluție posibilă
Durata ciclului este prea mare sau rezultate nesatisfăcătoare la uscare. ¹⁾	Verificați dacă greutatea rufelor este adecvată cu durata programului.
	Verificați dacă filtrul este curat.
	Rufele sunt prea ude. Centrifugați rufele din nou în mașina de spălat rufe.
	Asigurați-vă că temperatura camerei este mai mare de +5°C și mai mică de +35°C. Temperatura optimă a camerei este între 19°C și 24°C.
	Setați programul Time Drying (Timp de uscare) sau Extra Dry (Super uscat). ²⁾
Afișajul indică — — —.	Dacă doriți să setați un program nou, dezactivați și activați aparatul.
	Verificați dacă opțiunile sunt adecvate programului.
Afișajul indică Codul de eroare (de ex. E51).	Dezactivați și activați aparatul. Porniți un program nou. Dacă problema apare din nou, contactați centrul de service.

1) După maxim 5 ore, programul se termină automat.

2) Se poate întâmpla ca unele zone să rămână umede la uscarea articolelor mari (de ex. cearcafurii).

12.1 Dacă rezultatele uscării sunt nesatisfăcătoare

- Programul setat nu a fost corect.
- Filtrul este înfundat.
- Schimbătorul de căldură este înfundat.
- Au fost prea multe rufe în aparat.
- Tamburul este murdar.
- Setare incorectă a senzorului de conductivitate (a se vedea capitolul

„Setări - Reglarea gradului de umezeală remanentă pentru rufe” pentru o setare mai bună).

- Fantele pentru fluxul de aer sunt înfundate.
- Temperatura camerei este prea mică sau prea ridicată (temperatura optimă a camerei este între 19°C și 24°C)

13. DATE TEHNICE

Înălțime x Lățime x Adâncime	850 x 600 x 630 mm (maxim 665 mm)
Adâncime maximă cu ușa aparatului deschisă	1100 mm
Lățime maximă cu ușa aparatului deschisă	950 mm
Înălțime reglabilă	850 mm (+ 15 mm - reglajul picioarelor)

Volumul tamburului	118 l
Volumul maxim de încărcare	8 kg
Tensiune	230 V
Frecvență	50 Hz
Putere totală consumată	700 W
Clasa de eficiență energetică	A+++
Consum de energie ¹⁾	1,47 kWh
Consumul anual de energie ²⁾	176 kWh
Putere consumată în modul lăsat pornit (inactiv)	0,05 W
Putere consumată în modul oprit	0,05 W
Tip de utilizare	Casnică
Temperatura permisă a mediului ambiant	între + 5°C și + 35°C
Nivel de protecție împotriva pătrunderii particulelor solide și a umidității asigurat de capacul de protecție, cu excepția cazului în care echipamentul de joasă tensiune nu este deloc protejat împotriva umidității	IPX4
Acest produs conține gaze fluorinate cu efect de seră, sigilate ermetic	
Denumirea gazului	R134a
Masă	0,280 kg
Potențialul de încălzire globală (GWP)	1430

¹⁾ Cu referință la EN 61121. 8kg de bumbac centrifugat la 1000 rpm.

²⁾ Consumul anual de energie în kWh, bazat pe 160 de cicluri de uscare ale programului standard de bumbac la încărcare completă sau parțială și consumul modurilor economice. Consumul efectiv de energie per ciclu va depinde de modul de utilizare al aparatului (REGLEMENTAREA (UE) Nr. 392/2012).

13.1 Valorile consumurilor

Program	Centrifugat la / umiditate reziduală	Timp de uscare	Consum de energie
Cotton (Bumbac) 8 kg			
Cupboard Dry (Usate pentru a fi puse în dulap)	1400 rpm / 50%	156 min.	1,31 kWh

Program	Centrifugat la / umiditate reziduală	Temp de uscare	Consum de energie
	1000 rpm / 60%	173 min.	1,47 kWh
Iron Dry (Uscate pentru călcat)	1400 rpm / 50%	120 min.	0,94 kWh
	1000 rpm / 60%	137 min.	1,12 kWh
Synthetics (Sintetice) 3,5 kg			
Cupboard Dry (Uscate pentru a fi puse în dulap)	1200 rpm / 40%	65 min.	0,47 kWh
	800 rpm / 50%	80 min.	0,60 kWh

14. GHID RAPID

14.1 Utilizarea zilnică

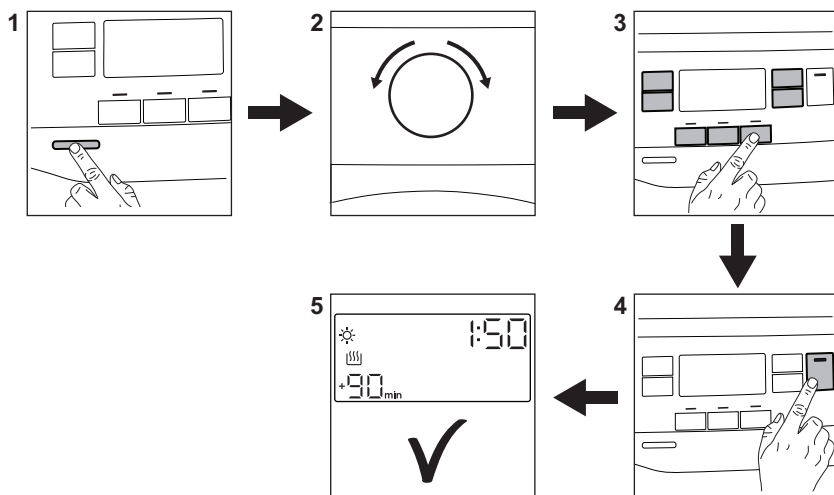

1. Apăsați butonul Pornit/Oprit pentru a porni aparatul.
2. Folosiți discul selector de programe pentru a seta programul.
3. Împreună cu programul puteți seta 1 sau mai multe opțiuni speciale. Pentru activarea sau dezactivarea unei opțiuni, atingeți butonul corespunzător.
4. Pentru a activa programul, atingeți butonul **Start/Pause (Start/Pauză)**.
5. Aparatul pornește.



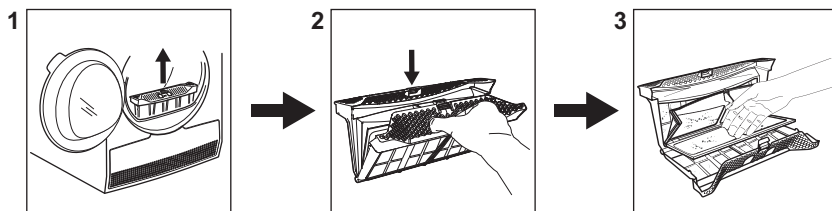





















14.2 Curățarea filtrului















La sfârșitul fiecărui ciclu, simbolul filtrului

 se aprinde pe afișaj și trebuie să curățați filtrul.

14.3 Tabelul cu programe

Program	Încărcătură 1)	Proprietăți / Etichetă produs
 Cotton (Bumbac) Eco	8 kg	Țesături din Cotton (Bumbac) - Cupboard Dry (Uscate pentru a fi puse în dulap) /  
Cotton (Bumbac)	8 kg	Țesături din Cotton (Bumbac). Program pentru utilizarea zilnică. /  
Synthetics (Sintetice)	3,5 kg	Țesături sintetice și mixte. /   
Delicates	4 kg	Țesături delicate, cum ar fi viscoză, reton, acrilic și amestecuri din acestea. /   
Duvet (Pilotă)	3 kg	Pilote simple sau duble și perne (cu umplutură din pene, puf sau material sintetic). /   
Refresh (Împrospătare)	1 kg	Împrospătarea textilelor care erau depozitate în dulap. /   
Silk (Mătase) 	1 kg	Mătase delicată care se spală de mână. /   
Wool (Lână) 	1 kg	Țesături din lână. Uscarea atentă a articolelor din lână care pot fi spălate manual. Scoateți imediat articolele dacă programul s-a terminat. /   

Program	Încărcătură 1)	Proprietăți / Etichetă produs
Outdoor (Articole exterior) 	2 kg	Îmbrăcăminte pentru exterior, de protecție pentru activități tehnice, țesături sportive, jachete impermeabile și cu materiale care asigură respirația corpului, jachete cu căptușeală detașabilă sau material izolator pe interior. Adecvate pentru uscarea într-un uscător de rufe. /   
Denim (Blugi)	4 kg	Articolele destinate timpului liber, de ex. blugi, tricouri cu materiale cu grosimi diferite (de ex. la gât, manșete și cusături). /   
Bedlinen (Așternuturi de pat) XL	4,5 kg	Până la trei seturi de așternuturi, unul dintre acestea putând fi dublu. /   
Mixed (Mixt rapid) XL	6 kg	Amestec de articole de îmbrăcăminte realizate din bumbac, amestecuri bumbac sintetice și țesături sintetice. /   

1) Greutatea maximă se referă la articolele uscate.

15. INFORMAȚII PRIVIND MEDIUL

Reciclați materialele marcate cu simbolul . Pentru a recicla ambalajele, acestea trebuie puse în containerele corespunzătoare. Ajuțați la protejarea mediului și a sănătății umane și la reciclarea deșeurilor din aparatele electrice și electrocasnice. Nu aruncați

aparatele marcate cu acest simbol  împreună cu deșeurile menajere. Returnați produsul la centrul local de reciclare sau contactați administrația orașului dvs.

www.electrolux.com/shop



136950970-A-282017

