

DAEWOO

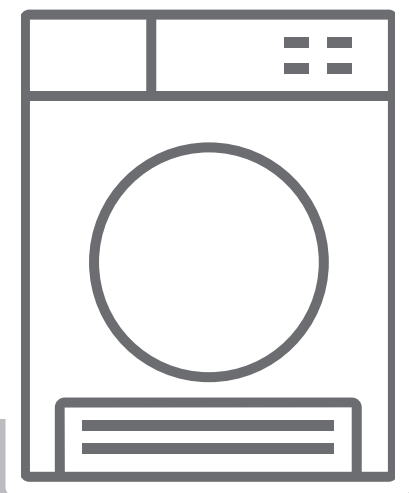





RO Uscător de rufe / Manual de utilizare



DDR-VC8B

Vă mulțumim că ați ales acest produs.

Acest manual de utilizare conține informații importante privind siguranța și instrucțiuni privind funcționarea și întreținerea aparatului. Vă rugăm să vă faceți timp să citiți acest Manual de Utilizare înainte de a utiliza aparatul și păstrați acest manual pentru referințe ulterioare.

Pictogramă	Titlu	Descriere
	AVERTISMENT	Risc de vătămare gravă sau deces
	RISC DE ȘOC ELECTRIC	Tensiune periculoasă
	INCENDIU	Risc de incendiu
	ATENȚIE	Risc de vătămare sau de daune materiale
	IMPORTANT/NOTĂ	Informații privind funcționarea corectă a sistemului
	Citiți instrucțiunile.	
	Suprafață fierbinte	

CONȚINUT

1. INSTRUCȚIUNI DE SIGURANȚĂ.....	3
1.1. Siguranță electrică.....	3
1.2. Siguranța copiilor.....	4
1.3. Siguranță produs.....	5
1.4. Utilizare corectă.....	6
1.5. Instalarea deasupra mașinii de spălat.....	7
2. INSTALARE	9
2.1. Conectarea la orificiul de evacuare a apei (cu furtun de evacuare opțional) ..	9
2.1.1. Conectare la furtunul de evacuare a apei.....	9
2.2. Ajustarea picioarelor	9
2.3. Conexiune electrică.....	10
2.4. Instalare sub un blat	10
3. PREZENTARE GENERALĂ	10
4. PREGĂTIREA RUFELOR DE SPĂLAT.....	11
4.1. Sortarea rufelor de uscat.....	11
4.2. Pregătirea rufelor de uscat	12
4.3. Capacitate de încărcare	12
5. FOLOSIREA USCĂTORULUI.....	13
5.1. Panou de control	13
5.1.1. Buton de selectare a programului.....	13
5.1.2. Indicator electronic și funcții suplimentare.....	13
5.2. Selectare program și tabel de consum	14
5.2.1. Funcții auxiliare.....	15
5.2.2. Pornirea programului	16
5.2.3. În timpul programului.....	17
6. CURĂȚARE ȘI ÎNGRIJIRE	19
6.1. Curățarea filtrului de scame.....	19
6.2. Golirea rezervorului de apă	19
6.3. Curățarea condensatorului	20
6.4. Curățarea senzorului de umiditate.....	20
6.5. Curățarea suprafeței interioare a ușii de încărcare	21
7. SPECIFICAȚII TEHNICE	22
8. DEPANARE.....	23
9. 9. AVERTISMENTE AUTOMATE DE DEFECȚIUNE ȘI CE TREBUIE FĂCUT	25

10. INFORMAȚII PRIVIND PROTECȚIA MEDIULUI ȘI INFORMAȚII PRIVIND AMBALAREA	26
10.1. Informații privind ambalarea	26
11. DESCRIEREA ETICHETEI DE ENERGIE ȘI ECONOMISIREA ENERGIEI..	26
11.1. Clasă de energie.....	26
11.2. Eficiență energetică	27

CONSIDERENTE PRIMARE

- Acest produs poate fi folosit de copii cu vârsta de peste 8 ani și de persoane cu capacități fizice, senzoriale sau mentale reduse sau lipsă de experiență și cunoștințe, cu condiția să fie supravegheați sau instruiți cu privire la utilizarea în siguranță a produsului și la pericolele asociate cu acesta. Copiii nu trebuie să se joace cu aparatul. Curățarea și întreținerea nu trebuie efectuată de copii fără supraveghere.
- Acest uscător este destinat exclusiv uzului casnic și în interior. Garanția va fi nulă în cazul utilizării comerciale.
- Utilizați acest produs numai pentru rufe a căror etichetă indică faptul că sunt potrivite pentru uscare.
- Producătorul nu își asumă răspunderea pentru daunele rezultate din folosirea sau transportul incorect.
- Nu permiteți materialelor care acoperă podeaua să obstrucționeze deschiderile de ventilație.
- Instalarea și repararea aparatului trebuie efectuate numai de către un agent autorizat de reparații. Producătorul nu poate fi tras la răspundere pentru daunele rezultate din reparațiile neautorizate.

⚠ AVERTISMENT: Nu pulverizați sau nu turnați niciodată apă pe uscător pentru a-l spăla! Există riscul de șoc electric!

- Lăsați cel puțin 3 cm de spațiu liber între produs pereții laterali, peretele din spate și deasupra, dacă intenționați să plasați aparatul sub o suprafață de lucru.
- Dacă este necesară montarea / dezasamblarea în caz de instalare sub un blat, aceasta trebuie efectuată de un agent autorizat de service.
- Înainte de instalare, verificați ca aparatul să nu

prezinte semne vizibile de deteriorare. Nu instalați niciodată un produs deteriorat.

- Țineți animalele de companie departe de uscător.
- Balsamurile de rufe sau produsele similare trebuie utilizate în conformitate cu instrucțiunile producătorului.
- Scoateți toate obiectele din buzunare, cum ar fi brichete și chibrituri.
- Aparatul nu trebuie instalat în spatele unei uși care poate fi blocată, al unei uși glisante sau al unei uși cu balamale pe partea opusă celei a uscătorului, dacă se împiedică deschiderea ușii.

1. INSTRUCȚIUNI DE SIGURANȚĂ

Această secțiune conține instrucțiuni de siguranță care vă vor ajuta să vă protejați de riscul de vătămare corporală sau de daune materiale. Nerespectarea acestor instrucțiuni va anula orice garanție.

1.1. Siguranță electrică

- Aparatul nu trebuie alimentat printr-un dispozitiv extern de comutare, cum ar fi un cronometru, sau conectat la un circuit care este pornit și oprit în mod regulat de un serviciu public.
- Nu atingeți ștecherul cu mâinile ude. Trageți întotdeauna ștecherul pentru a scoate din priză produsul, în caz contrar, există riscul unui șoc electric.
- Conectați uscătorul la o priză cu împământare cu protecție de siguranță. Împământați priza cu ajutorul unui electrician calificat. Compania noastră nu poate fi trasă la răspundere pentru daunele/pierderile rezultate din utilizarea uscătorului fără împământare conform reglementărilor locale.
- Tensiunea și protecția permisă a siguranței sunt indicate pe plăcuța de identificare. **(Pentru plăcuța de identificare, consultați secțiunea 3. Privire de ansamblu)**
- Valorile de tensiune și de frecvență indicate pe plăcuța de identificare trebuie să fie egale cu valoarea tensiunii și a frecvenței rețelei din locuința dvs.
- Deconectați uscătorul dacă nu este utilizat pe o perioadă îndelungată și înainte de instalare, întreținere, curățare și reparații, în caz contrar uscătorul se poate deteriora.
- Priza trebuie să fie liber accesibilă în orice moment după instalare.

 Un cablu de alimentare/ștecher deteriorat poate provoca incendiu sau vă poate provoca șoc electric.

Dacă este deteriorat, trebuie înlocuit; acest lucru trebuie efectuat numai de personal calificat.

 Pentru a evita riscul de incendiu sau șocul electric, nu utilizați prelungitoare, prize multiple sau adaptoare pentru a conecta uscătorul la rețeaua de alimentare.

1.2. Siguranța copiilor

- Acest produs nu este destinat utilizării de către persoane (inclusiv copii) cu capacități fizice, senzoriale sau mentale reduse, sau lipsite de experiență și cunoștințe, decât dacă au fost supravegheate sau instruite cu privire la utilizarea în siguranță a produsului și la pericolele asociate cu acesta, de o persoană responsabilă de siguranța lor.
- Acest produs poate fi folosit de copii cu vârsta de peste 8 ani și de persoane cu capacități fizice, senzoriale sau mentale reduse sau lipsă de experiență și cunoștințe, cu condiția să fie supravegheați sau instruiți cu privire la utilizarea în siguranță a produsului și la pericolele asociate cu acesta. Copiii nu trebuie să se joace cu aparatul. Curățarea și întreținerea nu trebuie efectuată de copii fără supraveghere.
- Nu lăsați copiii nesupravegheați lângă aparat.
- Copiii s-ar putea bloca în aparat, ducând la riscul de deces.
- Nu permiteți copiilor să atingă ușa de sticlă în timpul funcționării. Suprafața devine extrem de fierbinte și poate provoca leziuni ale pielii.
- Mențineți materialele de ambalare departe de copii.
- Poate apărea otrăvirea și iritarea dacă detergentii și materialele de curățare sunt consumate sau intră în contact cu pielea și cu ochii.
- Păstrați materialele de curățare departe de copii. Produsele electrice sunt periculoase pentru copii.

- Nu lăsați copiii aproape de produs în timpul funcționării.
- Pentru a împiedica copiii să întrerupă ciclul de uscare, puteți utiliza dispozitivul de blocare pentru a evita orice modificare a programului de funcționare.
- Nu permiteți copiilor să se așeze/să urce sau să intre în interiorul produsului.

1.3. Siguranță produs

 **Din cauza riscului de incendiu, următoarele articole și produse de spălare nu ar trebui să fie NICIODĂTĂ uscate în uscător:**

- Nu uscați articole nespălate în uscătorul de rufe.
- Articolele care au fost murdărite cu substanțe cum ar fi ulei de gătit, acetonă, alcool, benzină, kerosen, substanțe de îndepărtare a petelor, terebentină, ceară și substanțe de îndepărtare a cerii trebuie spălate în apă fierbinte cu o cantitate suplimentară de detergent înainte de a fi uscate în uscător.
- Cârpele de curățat și covorașele care au reziduuri de agenți de curățare inflamabili sau acetonă, gaz, benzină, substanțe de îndepărtare a petelor, terebentină, lumânare, ceară, substanțe de îndepărtare a cerii sau produse chimice.
- Rufele care are reziduuri de spray-uri de păr, dizolvant pentru lacul de unghii și substanțe similare.
- Rufele pe care au fost folosite chimicale industriale pentru curățare (cum ar fi curățarea chimică).
- Rufele care au orice tip de spumă, burete, cauciuc sau părți de cauciuc sau accesorii. Acestea includ burete din spumă de latex, căști de baie, țesături impermeabile, haine cu capse și perne de spumă.
- Articolele cu elemente de umplere și deteriorate (perne sau jachete). Spuma care iese din aceste articole ar putea să ia foc în timpul procesului de

uscare.

- Utilizarea uscătorului în medii care conțin făină sau praf de cărbune poate provoca explozie.

⚠ ATENȚIE: Lenjeria de corp care conține întărituri metalice nu trebuie pusă în uscător. Uscătorul poate fi deteriorat dacă întăriturile metalice se desprind și se rup în timpul uscării.

1.4. Utilizare corectă

⚠ ATENȚIE: Nu opriți niciodată un uscător înainte de sfârșitul ciclului de uscare, cu excepția cazului în care toate articolele sunt îndepărtate rapid și întinse astfel încât căldura să fie disipată.

⚠ ATENȚIE: Asigurați-vă că animalele de companie nu intră în uscător. Verificați interiorul uscătorului înainte de a-l utiliza.

⚠ ATENȚIE: Supra-încălzirea hainelor în interiorul uscătorului poate apărea dacă anulați programul sau în cazul unei întreruperi a alimentării în timp ce uscătorul funcționează. Această concentrație de căldură poate provoca auto-ardere, încât întotdeauna să activați programul de Reîmprospătare pentru a răci aparatul sau să îndepărtați rapid toate rufe din uscător pentru a le agăța și a disipa căldura.

- Utilizați uscătorul doar pentru uz casnic și pentru a usca țesăturile cu o etichetă care indică faptul că sunt potrivite pentru uscare. Toate celelalte utilizări sunt în afara scopului utilizării prevăzute și sunt interzise.
- Garanția va fi nulă în cazul utilizării comerciale.
- Acest aparat este proiectat pentru a fi utilizat doar în locuințe rezidențiale și trebuie așezat pe o suprafață dreaptă și stabilă.
- Nu vă sprijiniți sau nu vă așezați pe ușa uscătorului.

Uscătorul se poate răsturna.

- Pentru a menține o temperatură care nu va dăuna rufelor (de ex. pentru a împiedica rufe să ia foc), procesul de răcire începe după procesul de încălzire. După aceasta, programul se termină. La sfârșitul programului, scoateți întotdeauna rufe prompt.

 **ATENȚIE:** Nu utilizați niciodată uscătorul fără filtru de scame sau cu un filtru de scame deteriorat.

- Filtrele de scame trebuie să fie curățate **după fiecare utilizare** așa cum este indicat în **6.1. Curățarea filtrului de scame**.
- Filtrele de scame trebuie să fie uscate după curățarea umedă. Filtrele ude pot provoca defecțiuni în timpul procesului de uscare.
- Nu este permisă acumularea de scame în jurul uscătorului de rufe (nu se aplică pentru aparatele destinate a fi ventilate în exteriorul clădirii)

 **IMPORTANT:** Distanța dintre uscător și podea nu trebuie să fie micșorată cu obiecte precum covoare, lemn sau panou, în caz contrar, nu se asigură o absorbție a aerului suficientă pentru mașină.

- Capacitatea de încărcare maximă este de 8 kilograme (rufe uscate).
- Nu instalați uscătorul în încăperi în care există riscul de îngheț. Temperaturile de înghețare afectează în mod negativ performanța uscătorului. Condensul care îngheață pompa și furtunul poate provoca daune.

1.5. Instalarea deasupra mașinii de spălat

 **ATENȚIE:** O mașină de spălat nu poate fi așezată pe uscător. Luați în considerare avertismentele de mai jos la instalarea uscătorului pe o mașină de spălat.

 **ATENȚIE:** Uscătorul poate fi așezat doar pe mașinile de spălat care au aceeași capacitate sau mai mare.

- Pentru a utiliza uscătorul pe mașina de spălat, trebuie să folosiți o piesă de fixare între cele două produse. Piesa de fixare trebuie atașată de un Furnizor Autorizat de Service.
- Când uscătorul este pus pe mașina de spălat, greutatea totală a acestor produse poate ajunge la aproape 150 de kilograme (când sunt încărcate). Puneți produsele pe o podea solidă care are capacitate de rezistență la greutate!

Tabelul corespunzător de instalare pentru mașina de spălat și uscătorul de rufe						
Uscător de rufe (Adâncime)	Mașină de spălat					
	37 cm	42 cm	53 cm	56 cm	59 cm	85 cm
56 cm	X	X	✓	✓	✓	✓
61 cm	X	X	X	✓	✓	✓

(Pentru informații despre adâncime, consultați secțiunea 7. Specificații tehnice)

Pentru a pune uscătorul pe mașina de spălat, este necesar un set special de stivuire ca extra opțiune. Contactați serviciul clienți pentru a-l obține. Instrucțiunile de asamblare se vor da împreună cu setul de stivuire.

CE Declarația de conformitate

Declarăm că produsele noastre respectă directivele, deciziile și regulamentele europene aplicabile și cerințele enumerate de standardele menționate.

Eliminarea produsului vechi

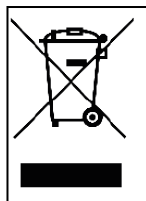

Acest produs respectă Directiva UE DEEE (2012/19/UE). Acest produs poartă un simbol de clasificare pentru deșeurile de echipamente electrice și electronice (DEEE).

Acest simbol, care se găsește pe eticheta produsului sau a informației, indică faptul că acest produs nu trebuie să fie aruncat împreună cu alte deșeuri menajere la sfârșitul duratei de viață. Pentru a preveni posibilele daune asupra mediului și a sănătății umane prin eliminarea necontrolată a deșeurilor, vă rugăm să păstrați acest produs separat de alte tipuri de deșeuri și pentru a preveni reutilizarea durabilă a resurselor materiale,

asigurați-vă că acesta este reciclat în mod responsabil. Contactați distribuitorul sau autoritățile locale pentru a obține informații despre modul și locul în care puteți duce produsul pentru reciclarea ecologică. Acest produs nu poate fi amestecat cu alte deșeuri comerciale pentru reciclare.

2. INSTALARE

- Înainte de a contacta Furnizorul Local de Service autorizat pentru instalarea uscătorului, verificați informațiile din manualul de utilizare pentru a vă asigura că instalația electrică și orificiul de evacuare a apei sunt adecvate. Dacă nu sunt, contactați un electrician calificat și un instalator pentru a efectua ajustările necesare.
- Clientul este responsabil să pregătească locul de instalare a uscătorului, precum și electricitatea și instalație de canalizare. Înainte de instalare, verificați ca uscătorul să nu prezinte semne de deteriorare. Dacă este deteriorat, nu îl instalați. Produsele deteriorate vă pot pune în pericol sănătatea.
- Montați uscătorul pe o suprafață stabilă și plată.
- Porniți uscătorul într-un mediu fără praf, unde ventilația aerului este bună.
- Distanța dintre uscător și podea nu trebuie să fie micșorată cu obiecte precum covoare, lemn sau bandă adezivă.
- **Nu blocați grilajul de ventilație** aflat la baza plintei uscătorului.
- Aparatul nu trebuie instalat în spatele unei uși care poate fi închisă, unei uși glisante sau unei uși cu balamale pe partea opusă a uscătorului, astfel încât să blocheze deschiderea completă a ușii uscătorului.
- După ce uscătorul a fost instalat, racordurile trebuie să rămână stabile. La instalarea uscătorului, asigurați-vă că suprafața din spate nu se sprijină pe nimic (de ex. robinet, priză).
- Temperatura de funcționare a uscătorului este de la +5°C la +35°C. Dacă este utilizat în afara acestui interval de temperatură, performanța uscătorului va fi afectată negativ și produsul se va deteriora.
- Aveți grijă când transportați produsul deoarece este greu. Purtați întotdeauna mănuși de protecție.
- Instalați întotdeauna produsul la perete.
- Suprafața din spate a produsului trebuie îndreptată spre perete.
- Când produsul este așezat pe o suprafață stabilă, utilizați un boloboc pentru a verifica dacă acesta este complet stabil. Dacă nu, ajustați

picioarele până când devin stabile. Repetați acest proces de fiecare dată când mutați produsul.

- Nu așezați uscătorul pe cablul de alimentare.

2.1. Conectarea la orificiul de evacuare a apei (cu furtun de evacuare opțional)

În produsele cu un condensator, apa se acumulează în rezervorul de apă în timpul procesului de uscare. Trebuie să goliți apa acumulată **după fiecare proces de uscare**. În loc de golirea periodică a rezervorului de apă, puteți utiliza și furtunul de evacuare a apei furnizat împreună cu produsul pentru a drena direct apa în afară.

2.1.1. Conectare la furtunul de evacuare a apei

1. Trageți și scoateți capătul furtunului din spatele uscătorului. Nu folosiți nicio unealtă pentru a scoate furtunul.
2. Montați un capăt al furtunului de evacuare a apei, care este prevăzut cu produsul, la fanta din care ați scos furtunul.
3. Fixați celălalt capăt al furtunului de evacuare a apei direct în orificiul de evacuare sau chiuvetă.

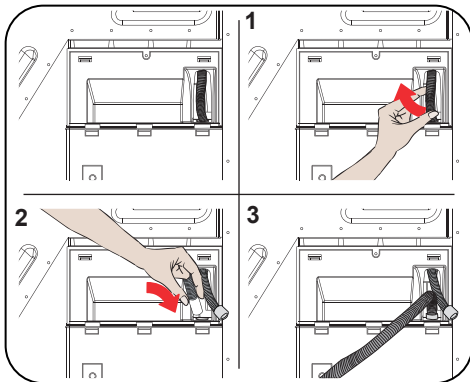

ATENȚIE: Furtunul trebuie să fie conectat astfel încât să nu poată fi deplasat. Dacă furtunul iese în timpul evacuării, se poate inunda casa.

IMPORTANT: Furtunul de evacuare a apei trebuie montat la o înălțime de maxim 80 cm.

IMPORTANT: Furtunul de evacuare a apei nu trebuie să fie îndoit, pliat sau călcat între orificiul de ieșire și produs.

2.2. Ajustarea picioarelor

- Pentru ca uscătorul să funcționeze

cu mai puțin zgomot și vibrații, acesta trebuie să fie stabil și echilibrat pe picioare. Reglați picioarele pentru a vă asigura că produsul este stabil.

- Rotiți picioarele spre dreapta și spre stânga până când uscătorul este la același nivel și stabil.

IMPORTANT: Nu scoateți niciodată picioarele reglabile.

2.3. Conexiune electrică

ATENȚIE: Există riscul de incendiu și șoc electric.

- Uscătorul dvs. este setat la 220-240 V și 50 Hz.
- Cablul de alimentare al uscătorului este prevăzut cu o priză specială. Acest racord trebuie conectat la o priză cu împământare protejată de o siguranță de 16 Amperi, așa cum este indicat pe plăcuța de identificare. Valoarea curentă a siguranței pentru cablul de alimentare conectat la acest stecher trebuie să fie, de asemenea, de 16 amperi. Consultați un electrician calificat dacă nu aveți o astfel de priză sau siguranță.
- Compania noastră nu poate fi trasă la răspundere pentru daunele rezultate din utilizarea fără împământare.

IMPORTANT: Utilizarea aparatului la valori de joasă tensiune va reduce durata de viață și va reduce performanța aparatului.

2.4. Instalare sub un blat

- Lăsați cel puțin 3 cm spațiu între pereții laterali și cei din spate ai produsului și partea inferioară a plăcii de lucru atunci când instalați produsul sub un blat.
- Dacă este necesară montarea/dezasamblarea sub un blat, aceasta trebuie efectuată de un service autorizat.

3. PREZENTARE GENERALĂ

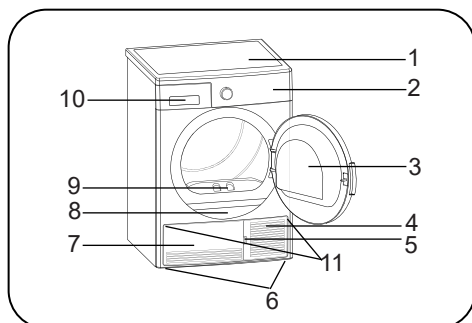

















1. Tavă superioară
2. Panou de control
3. Ușa de încărcare
4. Fantă de deschidere a plintei
5. Plintă
6. Picioare ajustabile
7. Capac plintă
8. Plăcuța de identificare
9. Filtru de scame
10. Capac sertar
11. Grilaj de ventilație

4. PREGĂTIREA RUFELOR DE SPĂLAT

4.1. Sortarea rufelor de uscat

Urmați instrucțiunile de pe etichetele rufelor de uscat. Doar articolele uscate care au o declarație/simbol care indică „se pot usca într-un uscător”.

- Nu utilizați produsul cu sarcini de încărcare și tipuri de rufe, altele decât cele indicate la punctul 4.3. Capacitate de încărcare.

 Potrivit pentru uscare într-un uscător	 Nu necesită călcat	 Uscare sensibilă/delicată	 Nepotrivit pentru uscare într-un uscător
 Fără uscare	 Nu curățați chimic	 La orice temperatură	 La temperaturi înalte
 La temperaturi medii	 La temperaturi mici	 Fără căldură	 Atârnați pentru a usca
 Întindeți pentru a usca	 Atârnați umed pentru a usca	 Întindeți la umbră pentru a usca	 Potrivit pentru curățare chimică

Nu uscați țesăturile subțiri, cu straturi multiple sau cu straturi groase laolaltă, deoarece se usucă la diferite nivele. Din acest motiv, uscați laolaltă hainele care au aceeași structură și tip de material. În acest fel, puteți obține un rezultat uniform de uscare. Dacă credeți că rufele sunt încă ude, puteți selecta un program de timp pentru uscare suplimentară.

Vă rugăm să uscați separat articolele de dimensiuni mari (cum ar fi pilotele) și cele de dimensiuni mici pentru a nu avea o rufe umede.

ⓘ IMPORTANT: Țesăturile delicate, țesăturile brodate, țesăturile din lână/ mătase, hainele din țesături delicate și scumpe, hainele etanșe și perdelele de tul nu sunt potrivite pentru uscarea în uscător.

4.2. Pregătirea rufelor de uscat

⚠ Pericol de explozie și de incendiu!

Scoateți toate obiectele din buzunare, cum ar fi brichete și chibrituri.

⚠ ATENȚIE: Tamburul uscătorului și țesăturile se pot deteriora.

- Hainele s-ar putea să se încurce în timpul procesului de spălare. Separați-le una de alta înainte de a le pune în uscător.
- Scoateți toate obiectele din buzunarele hainelor și procedați în felul următor:
- Legați cordoanele, șireturile de a șorțuri etc. unele și altele sau folosiți un sac pentru rufe.
- Închideți fermoarele, clemele și dispozitivele de fixare, faceți nasturii lenjeriei de pat.
- Pentru a obține cel mai bun rezultat de uscare, sortați rufele în funcție de tipul de textile și de programul de uscare.
- Scoateți clemele și piesele metalice similare din haine.
- Articolele țesute cum ar fi tricourile și hainele tricotate **se micșorează în general la prima uscare**. Utilizați un program de protecție.
- **Nu uscați suplimentar articolele sintetice. În caz contrar, fac cute.**
- Când spălați rufele care urmează să fie uscate, reglați cantitatea de balsam conform datelor furnizate de producătorul mașinii de spălat.

4.3. Capacitate de încărcare

Urmați instrucțiunile din "Selectare program și tabel de consum". (Vezi: 5.2 Selectare program și tabel de consum). Nu încărcați produsul cu mai multe rufe decât valorile de capacitate specificate în tabel.



ⓘ IMPORTANT: Nu se recomandă încărcarea uscătorului cu mai multe rufe decât cantitatea indicată în imagine. Atunci când supraîncărcați, funcția de uscare a uscătorului va scădea, iar uscătorul și rufele s-ar putea deteriora.

Rufe	Greutate încărcătură de uscat (gr)
Cearșaf de pat (dublu)	725
Față de pernă	240
Prosop de baie	700
Prosop de mâini	225
Cămașă	190
Cămașă de bumbac	200
Blugi	650
Pantaloni din material - gabardină	400
Tricou	120

5. FOLOSIREA USCĂTORULUI

5.1. Panou de control

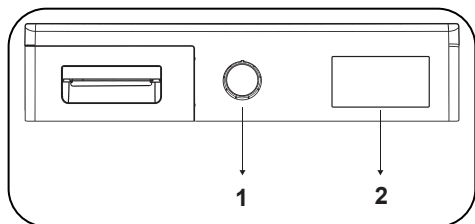

1. Buton de selectare a programului
2. Indicator electronic și funcții suplimentare

5.1.1. Buton de selectare a programului

Utilizați butonul de selectare a programului pentru a selecta programul de uscare dorit

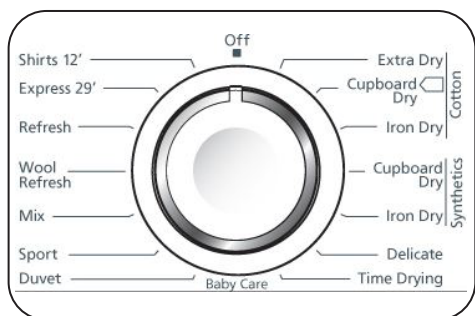

5.1.2. Indicator electronic și funcții suplimentare

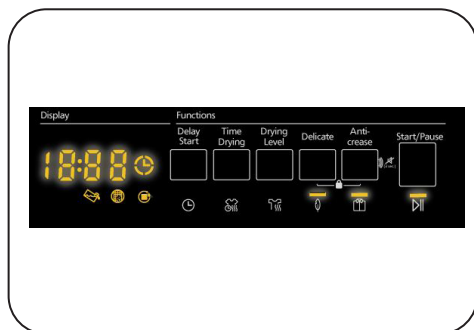

Simboluri de afișaj:

Indicator de avertizare pentru rezervorul de apă	
Indicator de avertizare pentru curățarea filtrului de scame	
Indicator de avertizare pentru curățarea condensatorului	

5.2. Selectare program și tabel de consum

Apăsați butonul Start/Pause (Start/Pauză) pentru a porni programul. LED-ul Start/Pause care indică pornirea programului și LED-ul Uscare se va aprinde.

Program	Încărcătură (kg)	Spălare aparat viteză de centrifugare	Valoarea aproximativă a umidității rămase	Durata (minute)
Uscare prelungită bumbac	8	1000	60%	132
Uscare bumbac pentru așezare în dulap	8	1000	60%	129
Uscare bumbac pentru călcare	8	1000	60%	107
Uscare sintetice pentru așezare în dulap	4	800	40%	51
Uscare sintetice pentru călcare	4	800	40%	38
Delicate	2	600	50%	39
TimP uscare	-	-	-	-
Articole pentru bebeluși	3	1000	60%	60
Pilotele	2,5	800	60%	180
Sport	4	800	40%	55
Amestecat)	4	1000	60%	75
Reimprospătare lână	-	-	-	5
Reimprospătare	-	-	-	10
Expres 29'	2	1200	50%	29
Cămăși 12'	0.5	1200	50%	12

Valori consum de energie				
Program	Încărcătură (kg)	Spălare aparat viteză de centrifugare	Valoarea aproximativă a umidității rămase	Valori consum de energie (kWh)
Uscare bumbac pentru așezare în dulap	8	1000	60%	4,68
Uscare bumbac pentru călcare	8	1000	60%	4,1
Uscare sintetice pentru așezare în dulap	4	800	40%	1.58
Consumul de energie în modul „oprit“ P _o (W)				0.5
Consumul de energie în modul „pornit“ P _L (W)				1.0

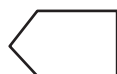

Programul de uscare pentru așezare în dulap a articolelor din bumbac este programul standard de uscare care poate fi rulat cu sarcină completă sau la jumătate și pentru care informațiile sunt indicate pe etichetă și pe chitanța produsului. Acest program este programul cel mai eficient din punct de vedere energetic pentru a usca haine normale din bumbac ude.

*Program standard pentru clasa de energie (EN 61121: 2013)

Toate valorile din tabel au fost determinate în conformitate cu standardul EN 61121:2013. Valorile consumului pot varia de la valorile din tabel, în funcție de tipul țesăturii, viteza de centrifugare, condițiile de mediu și valorile de voltaj.

5.2.1. Funcții auxiliare

Tabelul care rezumă opțiunile care pot fi selectate în programe este prezentat mai jos.

Opțiune	Descriere
Nivel de uscare	Nivelul de umiditate obținut după uscare poate fi mărit cu 3 niveluri. În acest fel, nivelul de uscăciune necesar poate fi selectat. Nivelele care pot fi selectate în afara setării standard: 1, 2, 3. După selectare, LED-ul corespunzător nivelului de uscare se va aprinde.
Anti-șifonare	Dacă selectați opțiunea „Anti-șifonare” și nu deschideți ușa uscătorului la sfârșitul programului, etapa de anti-șifonare de 1 oră se prelungește la 2 ore. După selectarea opțiunii Anti-șifonare, veți auzi un avertisment sonor. Puteți apăsa din nou același buton pentru a anula opțiunea. Dacă deschideți ușa sau apăsați tasta Start/Pause în timp ce etapa anti-șifonare este în desfășurare, etapa menționată va fi anulată.
Pornire întârziată	Puteți să întârziati ora de începere a programului, selectând opțiunea de la 1 oră la 23 de ore. Puteți activa timpul de întârziere dorit prin apăsarea butonului Start/Pause. Când timpul s-a scurs, programul selectat va porni automat. În timpul întârzierii, opțiunile compatibile cu programul pot fi activate/dezactivate. Apăsarea lungă a butonului Pornire întârziată modifică în mod continuu timpul de întârziere.
Delicat	Țesăturile delicate sunt uscate mai mult timp la o temperatură scăzută.
Alarmă anulare	Uscătorul scoate un avertisment sonor când este rotit butonul de selectare a programului, când sunt apăstate butoanele și când programul s-a terminat. Pentru a anula avertismentele, apăsați și țineți apăsat butonul „Opțiune anti-șifonare” timp de 3 secunde. Când apăsați butonul, veți auzi un avertisment sonor că opțiunea a fost anulată.
Time Drying (Timp uscare)	Când butonul este poziționat în programul Timp uscare, opțiunea poate fi selectată apăsând butonul pentru opțiunea Timp uscare și programul începe prin apăsarea butonului Start/Pause. Prin apăsarea lungă a butonului de timp uscare se modifică timpul în mod continuu.
Blocare pentru copii	Există o opțiune de blocare pentru copii pentru a evita modificarea fluxului programului atunci când tastele sunt apăstate în timpul programului. Pentru a activa funcția de blocare pentru copii, apăsați și mențineți apăstate simultan tastele „Delicat” și „Anti-șifonare” timp de 3 secunde. Când blocarea pentru copii este activă, toate tastele vor fi dezactivate. Blocarea pentru copii se va dezactiva automat la sfârșitul programului. La activarea/dezactivarea blocării pentru copii, „CL” se va afișa pe ecran timp de 2 secunde și apoi se va stinge; și se va auzi un avertisment sonor. Avertizare; când produsul este în funcțiune sau blocarea pentru copii este activă, dacă activați butonul de selectare a programului, veți auzi un avertisment sonor și „CL” va fi afișat pe ecran timp de 2 secunde și apoi va fi stins. Chiar dacă setați butonul de program la alt program, programul anterior va continua să fie funcționeze. Pentru a selecta un program nou, trebuie să dezactivați blocarea pentru copii și apoi să setați butonul de selectare a programului în poziția „Off”. Apoi, puteți selecta și porni programul dorit.

5.2.2. Pornirea programului

LED-ul Start/Pause va clipi în timpul selectării programului. Apăsăți butonul Start/Pauză pentru a porni programul. LED-ul Start/Pause care indică faptul că programul a pornit și LED-ul de uscare se va aprinde.

Program	Descriere
Uscare prelungită bumbac	Acest program usucă țesăturile groase și cu multe straturi, cum ar fi prosoape de bumbac, cearșafuri, fețe de pernă, halate de baie, la o temperatură ridicată pentru a vă permite să le puneți în dulap.
Uscare bumbac pentru așezare în dulap	Acest program usucă pijamalele de bumbac, lenjeria de corp, fețele de masă etc. pentru a vă permite să le puneți în dulap.
Uscare bumbac pentru călcare	Acest program usucă rufe de bumbac pentru a le pregăti de călcat. Rufe scoase din mașină vor fi umede.
Uscare sintetice pentru așezare în dulap	Acest program usucă sintetice, cum ar fi cămăși, tricouri, bluze, la o temperatură mai mică în comparație cu programul pentru bumbac pentru a vă permite să le puneți în dulap.
Uscare sintetice pentru călcare	Acest program usucă sintetice, cum ar fi cămăși, tricouri, bluze, la o temperatură mai mică comparativ cu programul de bumbac pentru a le pregăti de călcat. Rufe scoase din mașină vor fi umede.
Delicate	Acest program usucă hainele subțiri cum ar fi cămăși, bluze și articole de mătase la o temperatură mică pentru a fi gata de purtat.
Temp uscare	Pentru a atinge nivelul de uscare necesar la o temperatură mică, puteți utiliza programele de timp de la 10 min. la 180 min. Indiferent de nivelul de uscare, programul se oprește la ora dorită.
Articole pentru bebeluși	Acest program usucă haine delicate pentru sugari la o temperatură mică pentru a le face gata de purtat.
Pilotele	Acest program este folosit pentru a usca pilotele.
Sport	Programul Sport este folosit pentru rufe de sport sintetice, cum ar fi pantaloni scurți, tricouri la temperaturi mici.
Amestec	Acest program usucă îmbrăcăminte din material mixt, bumbac-sintetice care nu decolorează, pentru a fi gata de purtat.
Reîmprospătare lână	Reîmprospătarea lânii ajută textilele din lână să elimine excesul de apă după spălare prin aplicarea unor temperaturi scăzute și mișcări blânde ale tamburului.
Reîmprospătare	Acest program oferă ventilație timp de 10 minute fără a aplica căldură pentru a ajuta la împrospătarea articolelor de îmbrăcăminte.
Expres 29'	2 kg de cămăși de bumbac rotite la viteză mare în mașina de spălat sunt uscate în 29 de minute.
Cămăși 12'	2 - 3 cămăși sunt pregătite pentru a fi călcate în 12 minute.

 **IMPORTANT:** Nu deschideți ușa de încărcare în timp ce programul funcționează. Dacă trebuie să deschideți ușa, nu o țineți deschisă mult timp.

5.2.3. În timpul programului

Dacă deschideți ușa când programul este pornit, produsul va trece în modul de așteptare. Odată ce ușa a fost închisă, apăsați tasta Start/Pause pentru a relua programul.

Nu deschideți ușa de încărcare atunci când programul funcționează. Dacă trebuie să deschideți ușa, nu o țineți deschisă mult timp.

Programme End (Sfârșit program)

După încheierea programului, se vor aprinde LED-urile de avertizare pentru Start/Pause, nivelul rezervorului de apă, curățarea filtrului și curățarea condensatorului. În plus, la sfârșitul programului, va fi emis un avertisment sonor. Puteți scoate rufele pentru a pregăti aparatul pentru o încărcare nouă.

 **IMPORTANT:** Curățați filtrul de scame după fiecare program. Goliți rezervorul de apă după fiecare program.

 **IMPORTANT:** Dacă nu scoateți rufele după încheierea programului, etapa Anti-șifonare de 1 oră se va activa automat. Acest program rotește tamburul la intervale regulate pentru a preveni formarea de cute.

PROGRAME	OPȚIUNI						
	Anti-șifonare	Pornire întârziată	Sfârșitul ciclului alarmei de anulare!	Blocare pentru copii	Timp uscare	Delicat	Nivel de uscare
Uscare prelungită bumbac	✓	✓	✓	✓	X	✓	✓
Uscare bumbac pentru așezare în dulap	✓	✓	✓	✓	X	✓	✓
Uscare bumbac pentru călcare	✓	✓	✓	✓	X	✓	✓
Uscare sintetice pentru așezare în dulap	✓	✓	✓	✓	X	✓	✓
Uscare sintetice pentru călcare	✓	✓	✓	✓	X	✓	✓
Delicate	✓	✓	✓	✓	X	✓	X
Timp uscare	✓	✓	✓	✓	✓	X	X
Articole pentru bebeluși	✓	✓	✓	✓	X	✓	✓
Pilotele	✓	✓	✓	✓	X	✓	X
Sport	✓	✓	✓	✓	X	✓	✓
Amestecat	✓	✓	✓	✓	X	✓	✓
Reîmprospătare lână	✓	✓	✓	✓	X	X	X
Reîmprospătare	✓	✓	✓	✓	X	X	X
Expres 29'	✓	✓	✓	✓	X	X	X
Cămași 12'	✓	✓	✓	✓	X	X	X
X	Neselectabil						
✓	Selectabil						

6. CURĂȚARE ȘI ÎNGRIJIRE

ⓘ IMPORTANT: Nu folosiți substanțe chimice industriale pentru curățarea uscătorului. Nu utilizați un uscător care a fost curățat cu substanțe chimice industriale.

6.1. Curățarea filtrului de scame

ⓘ IMPORTANT: NU UITAȚI SĂ CURĂȚAȚI FILTRUL DE SCAME DUPĂ FIECĂRE UTILIZARE.

Pentru a curăța filtrul de scame:

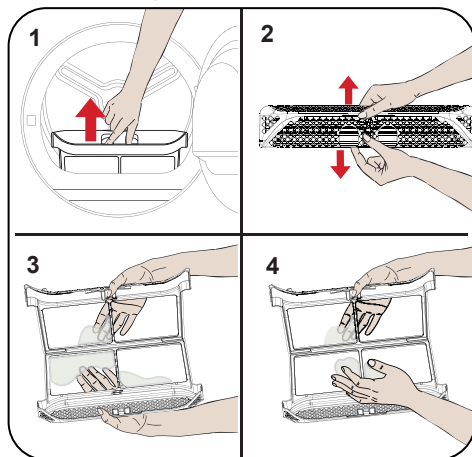

1. Deschideți ușa de încărcare.
2. Trageți filtrul de scame pentru a-l scoate.
3. Folosiți-vă mâinile și o cârpă moale pentru a curăța scamele.
4. Închideți și reasezați filtrul de scame.

După ce uscătorul a fost folosit o anumită perioadă de timp, dacă întâlniți un strat care va cauza obstrucția suprafeței filtrului, spălați filtrul cu apă caldă pentru a curăța stratul. Uscați bine filtrul înainte de a-l instala din nou.

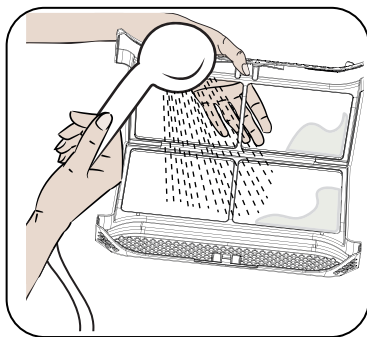

6.2. Golirea rezervorului de apă

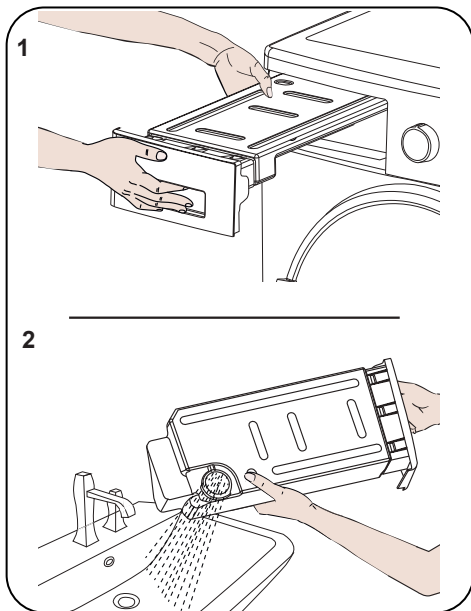

1. Trageți capacul sertarului și scoateți cu grijă rezervorul.
2. Goliți apa din rezervor.
3. Dacă pe capacul de evacuare din rezervor se acumulează scame, curățați-l cu apă.
4. Remontați rezervorul de apă.

ⓘ IMPORTANT: Nu scoateți niciodată rezervorul de apă când programul se derulează. Apa condensată în rezervorul de apă nu este bună pentru consumul uman.

ⓘ IMPORTANT: NU UITAȚI SĂ GOLIȚI REZERVORUL DE APĂ DUPĂ FIECĂRE UTILIZARE.

6.3. Curățarea condensatorului

ⓘ IMPORTANT: Curățați condensatorul atunci când vedeți avertizarea "Curățarea condensatorului".

ⓘ IMPORTANT: CHIAR DACĂ „LED-ul DE AVERTIZARE PENTRU CURĂȚAREA CONDESATORULUI” NU ESTE PORNIT: CURĂȚI CONDESATORUL LA FIECARE 30 DE PROCESE DE USCARE SAU O DATĂ PE LUNĂ.

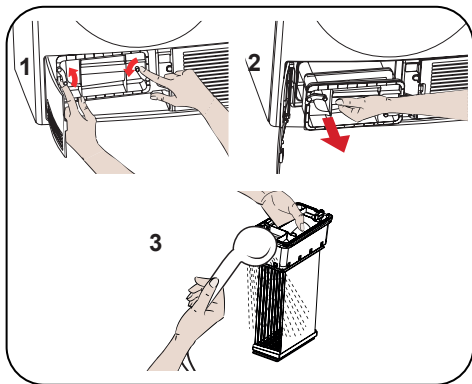

Dacă procesul de uscare este finalizat, deschideți ușa de încărcare și așteptați să se răcească.

1. Deschideți plinta și eliberați cele 2 încuietori ale condensatorului.
2. Țineți condensatorul de piesa din plastic și trageți-l afară.
3. Curățați-l cu dușul și așteptați ca apa să se scurge.
4. Introduceți complet condensatorul în fantă și blocați cele 2 încuietori.
5. Închideți capacul plintei

6.4. Curățarea senzorului de umiditate

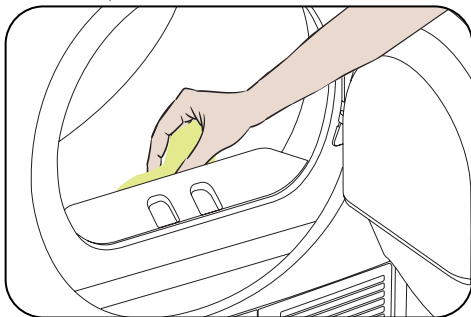

În interiorul mașinii există senzori de umiditate care detectează dacă rufele sunt sau nu uscate.

Pentru a curăța senzorii:

1. Deschideți ușa de încărcare a mașinii.
2. Dacă mașina este încă fierbinte datorită procesului de uscare, așteptați să se răcească.
3. Folosind o cârpă moale înmuiată în oțet, ștergeți suprafețele metalice ale senzorului și uscați-le.

ⓘ IMPORTANT: CURĂȚAȚI SUPRAFETELE METALICE ALE SENZORULUI DE 4 ORI PE AN.

ⓘ IMPORTANT: Nu folosiți scule metalice pentru a curăța suprafețele metalice ale senzorului.

⚠ AVERTISMENT: Datorită riscului de incendiu și explozie, nu utilizați agenți solubili, agenți de curățare sau produse similare la curățarea senzorilor.

6.5. Curățarea suprafeței interioare a ușii de încărcare

⚠ IMPORTANT: NU UITAȚI SĂ CURĂȚAȚI SUPRAFAȚA INTERIOARĂ A UȘII DE ÎNCĂRCARE DUPĂ FIECARE PROCES DE USCARE.

Deschideți ușa de încărcare a uscătorului și curățați toate suprafețele interioare și garnitura cu o cârpă moale și umedă.

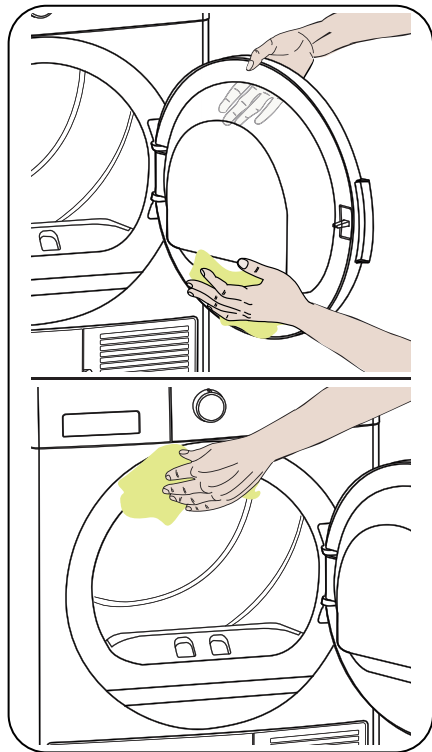

7. SPECIFICAȚII TEHNICE

Marca	DAEWOO
Nume model	DDR-VC8B
Înălțime	Min: 845 mm / Max: 855 mm*
Lățime	596 mm
Adâncime	609mm
Capacitate (max.)	8 kg**
Greutatea netă (cu ușă din plastic)	36,5 kg
Greutatea netă (cu ușă din sticlă)	38,9 kg
Voltaj	220-240 V
Putere	2700 W

*Înălțime min.: Înălțime cu picioare ajustabile neutilizate. *Înălțime max.: Înălțime cu picioare ajustabile întinse la maxim.

**Greutatea uscată a rufelor înainte de spălare.



IMPORTANT: Pentru a îmbunătăți calitatea uscătorului, specificațiile tehnice pot fi modificate fără o notificare prealabilă.



IMPORTANT: Valorile declarate au fost obținute într-un mediu de laborator conform standardelor relevante. Aceste valori se pot modifica în funcție de condițiile de mediu și de utilizare a uscătorului.

8. DEPANARE

Uscătorul dvs. este prevăzut cu sisteme care efectuează în mod continuu verificări în timpul procesului de uscare, pentru a lua măsurile necesare și a vă avertiza în eventualitatea unei defecțiuni.

⚠️ AVERTISMENT: Dacă problema persistă chiar dacă ați aplicat pașii din această secțiune, contactați-vă distribuitorul sau un Furnizor Autorizat de Servicii. Nu încercați niciodată să reparați un produs nefuncțional.

PROBLEMĂ	MOTIV	SOLUȚIE
Procesul de uscare durează mult timp.	Suprafața filtrului de scame poate fi înfundată.	Spălați filtrul cu apă caldă.
	Condensatorul poate fi înfundat.	Spălați condensatorul.
	Grilajele de ventilație din fața mașinii ar putea fi închise.	Deschideți ușile/ferestrele pentru a preveni creșterea prea mare a temperaturii camerei.
	Ar putea fi un strat de calcar pe senzorul de umiditate.	Curățați senzorul de umiditate.
	Uscătorul poate fi supraîncărcat cu rufe.	Nu supraîncărcați uscătorul.
	Rufe pot fi rotite insuficient.	Selectați o viteză mai mare de centrifugare pe mașina dvs. de spălat.
Rufe iese umede la sfârșitul procesului de uscare.	⚠️ Rufe care iese fierbinți la sfârșitul procesului de uscare se simt, în general, mai umede.	
	Este posibil ca programul folosit să nu fie potrivit pentru tipul de rufe.	Verificați etichetele de întreținere ale articolelor, selectați un program adecvat pentru tipul de rufe și, în plus, utilizați programele de timp.
	Suprafața filtrului de scame poate fi înfundată.	Spălați filtrul cu apă caldă.
	Condensatorul poate fi înfundat.	Spălați condensatorul.
	Uscătorul poate fi supraîncărcat cu rufe.	Nu supraîncărcați uscătorul.
	Rufe pot fi rotite insuficient.	Selectați o viteză mai mare de centrifugare pe mașina dvs. de spălat.
	Uscătorul nu se poate deschide sau programul nu poate fi pornit. Uscătorul nu se activează când este reglat.	Este posibil ca uscătorul să nu fie conectat.
Ușa de încărcare ar putea fi deschisă.		Asigurați-vă că ușa de încărcare este bine închisă.
S-ar putea să nu fi setat un program sau apăsat tasta Start/Pause.		Asigurați-vă că programul a fost setat și că uscătorul nu este în modul Standby (Pauză).
Blocarea pentru copii poate fi activă.		Dezactivați blocarea pentru copii.

PROBLEMĂ	MOTIV	SOLUȚIE
Programul a fost întrerupt fără niciun motiv.	Este posibil ca ușa de încărcare să nu fie închisă corespunzător.	Asigurați-vă că ușa de încărcare este bine închisă.
	S-ar putea să fi existat o pană de curent.	Apăsați tasta Start/Pause pentru a porni programul.
	Rezervorul de apă ar putea fi plin.	Goliți rezervorul de apă.
Hainele au intrat la apă, s-au scâmoșat sau deteriorat.	Este posibil ca programul folosit să nu fie potrivit pentru tipul de rufe.	Verificați etichetele de întreținere ale articolelor, selectați un program adecvat pentru tipul de rufe.
Se scurge apă din ușa de încărcare.	Este posibil să se acumuleze scame pe suprafețele interioare ale ușii de încărcare și pe suprafețele garniturii ușii de încărcare.	Curățați suprafețele interioare ale ușii de încărcare și suprafețele garniturii ușii de încărcare.
Ușa de încărcare se deschide singură.	Este posibil ca ușa de încărcare să nu fie închisă corespunzător.	Împingeți ușa de încărcare până când auziți sunetul de închidere.
Simbolul de avertizare al rezervorului de apă este pornit/ clipește.	Rezervorul de apă ar putea fi plin.	Goliți rezervorul de apă.
	Furtunul de evacuare a apei ar putea fi îndoit.	Dacă produsul este conectat direct la orificiul de evacuare a apei, verificați furtunul de evacuare a apei.
Simbolul de avertizare pentru curățarea filtrului este pornit.	Filtru de scame poate fi murdar.	Curățați filtrul.
Simbolul de avertizare pentru curățarea filtrului este pornit.	Suportul filtrului poate fi înfundat cu scame.	Curățați suportul filtrului.
	S-ar putea să existe un strat care să cauzeze obstrucția pe suprafața filtrului de scame.	Spălați filtrul cu apă caldă.
	Condensatorul poate fi înfundat.	Spălați condensatorul.
*Programul nu poate porni iar LED-ul de avertizare pentru filtru luminează intermitent	Este posibil ca filtrul să nu fie atașat	Atașați filtrul.
	LED-ul de avertizare pentru filtru luminează intermitent deși filtrul este atașat	Sunați furnizorul de servicii tehnice.
*Programul nu poate porni iar LED-ul de avertizare pentru condensator luminează intermitent	Condensatorul poate să nu fie atașat.	Atașați condensatorul.
Programul nu poate fi pornit iar LED-urile de avertizare pentru condensator și pentru filtru luminează intermitent	Este posibil ca filtrul și condensatorul să nu fie poziționate	Înlocuiți filtrul
	LED-urile de avertizare pentru filtru și pentru condensator luminează intermitent, deși filtrul și condensatorul sunt poziționate	DDR-VC8B

9.9. AVERTISMENTE AUTOMATE DE DEFECȚIUNE ȘI CE TREBUIE FĂCUT

Uscătorul dumneavoastră de rufe este prevăzut cu un sistem încorporat de detectare a defecțiunilor, indicate printr-o combinație de lumini de funcționare intermitente. Cele mai des întâlnite coduri de eroare sunt arătate mai jos.

COD DE EROARE	SOLUȚIE
E03 / 	Goliți rezervorul de apă; dacă problema nu se rezolvă, contactați cel mai apropiat agent autorizat de service.
E04	Contactați cel mai apropiat agent autorizat de service.
E05	Contactați cel mai apropiat agent autorizat de service.
E06	Contactați cel mai apropiat agent autorizat de service.
E08	Ar putea exista fluctuații de tensiune în alimentare. Așteptați până când tensiunea este potrivită pentru intervalul de funcționare.

10. INFORMAȚII PRIVIND PROTECȚIA MĂDIULUI ȘI INFORMAȚII PRIVIND ĂMBALAREA

10.1. Informații privind ambalarea

Ambalajul acestui produs este fabricat din materiale reciclabile. Nu aruncați ambalajul, deșeurile împreună cu deșeurile menajere sau alte deșeurii. În schimb, duceți-l la un punct de colectare a ambalajelor, stabilit de autoritatea locală.

11. DESCRIEREA ETICHETEI DE ENERGIE ȘI ECONOMISIREA ENERGIEI

11.1. Clasă de energie

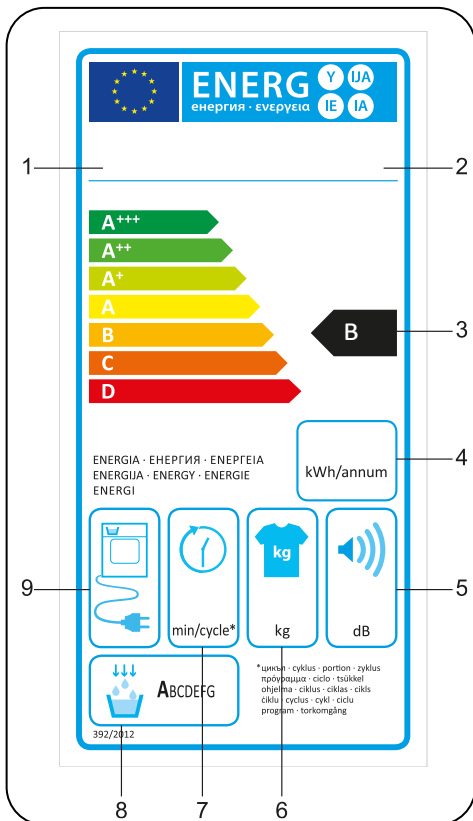

1. Marcă înregistrată
2. Model
3. Clasă de energie
4. Consum anual de curent
5. Zgomot în timpul uscării
6. Capacitate rufe uscate
7. Cotton Cupboard Dry Cycle Time (Ciclu timp pentru uscare pentru așezare în dulap bumbac)
8. Clasa de eficiență a condensului
9. Tehnologia aparatului

11.2. Eficiență energetică

- Trebuie să folosiți uscătorul la capacitate maximă, dar asigurați-vă că acesta nu este supraîncărcat.
- La spălarea rufelor, viteza de centrifugare trebuie să fie la cel mai înalt nivel posibil. Acest lucru va scurta timpul de uscare și va reduce consumul de energie.
- Asigurați-vă că aceleași tipuri de rufe sunt uscate împreună.
- Urmați recomandările din manualul de utilizare pentru selectarea programului.
- Pentru circulația aerului, lăsați o distanță adecvată pe partea din față și din spate a Uscătorului. Nu acoperiți grătarele de pe partea frontală a mașinii.
- Nu deschideți ușa mașinii la uscare, decât dacă este necesar. Dacă trebuie să deschideți ușa, nu o țineți deschisă mult timp.
- Nu adăugați rufe noi (umede) în timpul procesului de uscare.
- Părul și scamele care ies din rufe și se îmbină cu aerul sunt colectate de "Filtrele de scame". Asigurați-vă că filtrele sunt curățate înainte și după fiecare utilizare.
- Pentru modelele cu condensator, asigurați-vă că condensatorul este curățat cel puțin o dată pe lună sau la fiecare 15 utilizări.
- În timpul procesului de uscare, mediul în care este instalat uscătorul trebuie să fie bine ventilat.

FIȘĂ PRODUS

Respectă Regulamentul Delegat (UE) nr. 392/2013 al Comisiei

Denumire și marcă comercială furnizor	DAEWOO
Denumire model	DDR-VC8B
Capacitate nominală (kg)	8
Tip de uscător de rufe	Condensator
Clasa de eficiență energetică ⁽¹⁾	B
Consum anual de energie (kWh) ⁽²⁾	561
Automat sau Non-automat	Automat
Consumul de Energie al programului standard de bumbac la sarcină maximă (kWh)	4,68
Consumul de Energie al programului standard de bumbac la sarcină maximă (kWh)	2,56
Consumul de energie în modul oprit pentru programul standard de bumbac la sarcină maximă P_o (W)	0,5
Consumul de energie în modul activ pentru programul standard de bumbac la sarcină maximă P_L (W)	1/0
Durata în modul activ pe (min)	n/a
Program de bumbac standard ⁽³⁾	
Timpu programului pentru programului standard de bumbac la sarcină maximă, T_{uscata} (dak.)	129
Timpu programului pentru programul standard de bumbac la sarcină parțială, $T_{uscata1/2}$ (dak.)	76
Timpu ponderat al programului standard de bumbac la sarcină totală și parțială (T_p)	99
Clasa de eficiență a condensării ⁽⁴⁾	B
Randamentul mediu de condensare al programului standard de bumbac la sarcină maximă C_{dry}	81%
Eficiența medie de condensare a programului standard de bumbac la sarcină parțială $C_{dry1/2}$	81%
Eficiența de condensare ponderată a programului standard de bumbac la sarcină maximă și sarcină parțială C_t	81%
Nivelul de putere sonoră pentru programul standard de bumbac la sarcină maximă ⁽⁵⁾	65
Încorporat	Nu

(1) Scara de la A+++ (cea mai eficientă) la D (cea mai puțin eficientă)

(2) Consumul de energie bazat pe 160 de cicluri de uscare ale programului standard de bumbac la sarcină totală și parțială și consumul modurilor de putere redusă. Consumul real de energie pe ciclu depinde de modul în care este utilizat aparatul.

(3) "Cotton cupboard dry programme" (Programul de uscare pentru așezare în dulap a articolelor de bumbac) utilizat la sarcină totală și parțială este programul standard de uscare la care se referă informațiile din etichetă și din fișă, că acest program este potrivit pentru uscarea rufelor umede din bumbac și că este cel mai eficient program în ceea ce privește consumul de energie pentru bumbac

(4) Scara de la G (cea mai puțin eficientă) la A (cea mai eficientă)

(5) Valoarea medie ponderată - L wA exprimată în dB (A) re 1 pW



52341779-201127-00

