



Înregistrează-ti  
noul  
dispozitiv  
acum pe MyBosch și  
beneficiază de avantaje  
gratuite:  
[bosch-home.com/  
welcome](https://bosch-home.com/welcome)



# Uscător de rufe

**WTWH762BY**

**ro** Instrucțiuni de utilizare și de instalare

## Noul dvs. uscător de rufe

V-ați decis pentru achiziționarea unui uscător de rufe marca Bosch.

Vă rugăm să vă acordați câteva minute pentru a citi și a descoperi avantajele uscătorului dvs. de rufe.

Pentru a răspunde cerințelor de calitate înalte ale mărcii Bosch, fiecare uscător de rufe care părăsește fabrica noastră a fost verificat cu atenție în ceea ce privește funcționarea și starea ireproșabilă.

Informații referitoare la produsele noastre, accesorii, piese de schimb și servicii se găsesc pe pagina noastră de Internet [www.bosch-home.com](http://www.bosch-home.com) sau adresați-vă Centrelor noastre de Servicii pentru Clienți.

Dacă instrucțiunile de utilizare și de instalare descriu diferite modele, la locurile corespunzătoare se vor indica diferențele.



Puneți uscătorul de rufe în funcțiune numai după citirea acestor instrucțiuni de utilizare și instalare!

## Reguli de prezentare

### Avertizare!

Această combinație de simbol și cuvânt semnal avertizează cu privire la o situație potențial periculoasă. Nerespectarea acesteia poate duce la moarte sau răni.

### Atenție!

Acest cuvânt semnal avertizează cu privire la o situație potențial periculoasă. Nerespectarea acesteia poate duce la daune materiale și/sau asupra mediului.

### Indicație / sugestie

Indicații pentru utilizarea optimă a aparatului / informații utile.

### 1. 2. 3. / a) b) c)

Etapele de acționare sunt prezentate prin cifre sau litere.

■ / -

Enumerările sunt prezentate printr-un pătrățel sau o liniuță.

# Cuprins

 <b>Destinația utilizării</b> . . . . .	4	Finalizarea programului . . . . .	32
 <b>Instrucțiuni de siguranță</b> . . . . .	5	Scoaterea rufelor și deconectarea aparaturii . . . . .	32
Copii/adulți/animale . . . . .	5	Golirea rezervorului de apă de condens . . . . .	33
Instalare . . . . .	6	Îndepărtarea scamelor . . . . .	34
Funcționare . . . . .	8	 <b>Setările aparatului</b> . . . . .	35
Curățare/întreținere . . . . .	11	Sistem de siguranță împotriva accesului copiilor . . . . .	35
 <b>Indicații de economisire</b> . . . . .	13	Uscare ușoară . . . . .	35
 <b>Instalarea și racordarea aparaturii</b> . . . . .	13	Modificarea setărilor aparatului . . . . .	36
Volum de livrare . . . . .	13	 <b>Home Connect</b> . . . . .	38
Instalarea aparatului . . . . .	14	Accesarea meniului Home Connect . . . . .	38
Racordarea aparatului . . . . .	16	Conectarea la rețeaua dumneavoastră locală și la aplicația Home Connect . . . . .	39
Înainte de prima utilizare . . . . .	17	Activare/dezactivare Wi-Fi . . . . .	41
Accesorii opționale . . . . .	17	Restabilirea setărilor de rețea . . . . .	41
 <b>Instrucțiuni pe scurt</b> . . . . .	18	Actualizare software . . . . .	42
 <b>Prezentarea aparatului</b> . . . . .	19	Sistemul de gestionare a energiei . . . . .	42
Prezentare generală a aparatului . . . . .	19	Indicație pentru protecția datelor . . . . .	44
Ușă . . . . .	20	Declarație de conformitate . . . . .	44
 <b>Display</b> . . . . .	21	 <b>Evacuarea apei de condens</b> . . . . .	45
 <b>Lista programelor</b> . . . . .	24	 <b>Curățare și întreținere</b> . . . . .	48
 <b>Setările programului</b> . . . . .	26	Curățarea aparatului . . . . .	48
 <b>Rufe</b> . . . . .	29	Curățarea senzorului de umiditate . . . . .	49
Pregătirea rufelor . . . . .	29	Curățarea sitei din rezervorul de apă de condens . . . . .	49
Sortarea rufelor . . . . .	29	Curățarea părții inferioare a aparaturii . . . . .	50
 <b>Utilizarea aparatului</b> . . . . .	30	 <b>Întreținerea aparatului</b> . . . . .	52
Introducerea rufelor și pornirea aparaturii . . . . .	30	Pregătirea aparatului în vederea curățării acestuia . . . . .	53
Setarea programului . . . . .	31	Derularea programului de întreținere simplă a aparatului . . . . .	54
Pornirea programului . . . . .	31	Programul de întreținere intensivă a aparaturii . . . . .	56
Derularea programului . . . . .	32		
Modificarea programului sau adăugarea de rufe . . . . .	32		
Anularea programului . . . . .	32		

	<b>Recomandări privind aparatul . . . . .</b>	<b>59</b>
	<b>Transportul aparatului . . . . .</b>	<b>62</b>
	<b>Valori de consum . . . . .</b>	<b>63</b>
	Tabel cu valori de consum . . . . .	63
	Programul cel mai eficient pentru articole textile din bumbac. . . . .	63
	<b>Date tehnice . . . . .</b>	<b>64</b>
	<b>Eliminarea ecologică . . . . .</b>	<b>64</b>
	<b>Unitatea de service abilitată . .</b>	<b>65</b>

## Destinația utilizării

- Acest aparat este destinat exclusiv uzului casnic.
- Nu instalați și nu utilizați acest aparat în zone cu pericol de îngheț și/sau în spații exterioare. Există pericolul ca aparatul să sufere deteriorări dacă apa reziduală îngheață în interiorul acestuia. Dacă furtunile îngheață, acestea se pot crăpa/pot plesni.
- Acest aparat este destinat exclusiv utilizării în medii casnice, pentru uscarea și împrospătarea rufelor constând din articole care au fost curățate cu apă și care sunt adecvate pentru uscarea la mașină (consultați eticheta de pe fiecare articol). Utilizarea aparatului în orice alt scop este necorespunzătoare cu destinația utilizării acestuia și, în consecință, strict interzisă.
- Acest aparat este destinat utilizării la o înălțime de maxim 2000 de metri peste nivelul mării.

### **Înainte de prima utilizare:**

Verificați ca aparatul să nu prezinte semne vizibile de deteriorare. Nu utilizați aparatul dacă acesta este deteriorat. În cazul în care întâmpinați dificultăți, vă rugăm să contactați magazinul de specialitate local sau unitatea noastră de service.

Citiți și respectați instrucțiunile de utilizare și instalare și toate celelalte informații incluse în pachetul de livrare al acestui aparat.

Păstrați documentele, pentru utilizare ulterioară sau pentru viitorii proprietari.

## **Instrucțiuni de siguranță**

Următoarele instrucțiuni și avertismente privind siguranța sunt prezentate cu scopul de a vă proteja împotriva rănirii și de a preveni pagubele materiale.

Totuși, este important să adoptați măsurile de precauție necesare și să acționați cu atenție când efectuați lucrările de instalare, întreținere, curățare și când porniți aparatul.

### **Copii/adulți/animale**

#### **Avertizare** **Pericol de moarte!**

Copiii și alte persoane care nu pot evalua riscurile la care se pot expune în cazul utilizării aparatului se pot răni sau își pot pune viața în pericol. Prin urmare, vă rugăm să rețineți:

- Acest aparat poate fi folosit de copiii peste 8 ani și de persoane cu capacități fizice, senzoriale sau mentale reduse sau cu insuficientă experiență sau cunoștințe numai sub supravegherea unei persoane responsabile pentru siguranța acestora sau dacă au fost instruiți referitor la utilizarea în siguranță a aparatului și au înțeles pericolele care rezultă din această utilizare.

- Copiii nu trebuie să se joace cu aparatul.
- Nu permiteți copiilor să curețe sau să efectueze lucrări de întreținere a aparatului fără a fi supravegheați.
- Nu lăsați copiii cu vârsta sub 3 ani și animalele în apropierea acestui aparat.
- Nu lăsați aparatul nesupravegheat când în apropierea acestuia se află copii sau alte persoane care nu pot evalua riscurile la care se pot expune.

#### **Avertizare** **Pericol de moarte!**

Copiii se pot bloca în mașină, punându-și viața în pericol.

- Nu amplasați aparatul în spatele unei uși, deoarece aceasta poate bloca hubloul aparatului sau poate împiedica deschiderea completă a acestuia.
- Odată ce aparatul a ajuns la sfârșitul duratei sale de viață utilă, scoateți ștecherul acestuia din priză **înainte** de a tăia cablul de alimentare, iar apoi distrugeți dispozitivul de blocare de la hubloul aparatului.

## **Avertizare**

### **Pericol de asfixiere!**

Dacă le este permis să se joace cu ambalajul/folia din plastic sau componente ale acestora, copiii se pot înfășura sau își pot acoperi capul cu acestea și se pot sufoca. Nu lăsați la îndemâna copiilor ambalajul, folia din plastic și componentele acestora.

## **Avertizare**

### **Pericol de intoxicație!**

Detergenții și soluțiile de tratare pot fi otrăvitoare dacă sunt înghițite.

În cazul înghițirii accidentale, consultați un medic. Nu lăsați detergenții sau soluțiile de tratare la îndemâna copiilor.

## **Avertizare**

### **Iritații oculare/la nivelul pielii!**

Contactul cu detergenții sau soluțiile de tratare poate cauza iritații ale ochilor/pielii.

Clătiți bine ochii sau pielea dacă intră în contact cu detergenți sau soluții de tratare. Nu lăsați detergenții sau soluțiile de tratare la îndemâna copiilor.

## **Instalare**

## **Avertizare**

### **Pericol de electrocutare/ incendiu/pagube materiale/ deteriorare a aparatului!**

Dacă aparatul nu este instalat corespunzător, aceasta poate crea o situație periculoasă. Asigurați-vă că sunt respectate următoarele aspecte:

- Tensiunea de alimentare de la priza dumneavoastră de alimentare trebuie să se potrivească cu tensiunea nominală specificată pe aparat (plăcuța de identificare). Sarcinile conectate și protecția necesară a siguranței sunt specificate pe plăcuța de identificare.
- Aparatul nu trebuie alimentat printr-un dispozitiv extern de comutare, cum ar fi un temporizator, și nu trebuie conectat la un circuit care este pornit și întrerupt cu regularitate de un serviciu public.
- Ștecherul și priza cu contact de protecție trebuie să fie compatibile și sistemul de împământare trebuie să fie instalat corect.
- Instalația trebuie să prezinte o secțiune transversală adecvată.

- Ștecherul trebuie să fie accesibil tot timpul. Dacă acest lucru nu este posibil, pentru a respecta standardele de siguranță relevante, trebuie încorporat un comutator (de dezactivare completă) în instalația permanentă, în conformitate cu reglementările privind instalațiile electrice.
- Dacă utilizați un disjunctoare de curent rezidual, utilizați unul marcat cu următorul simbol: . Prezența acestui marcaj vă asigură de respectarea prescripțiilor în vigoare.

### **⚠️ Avertizare**

#### **Pericol de electrocutare/ incendiu/pagube materiale/deteriorare a aparatului!**

În cazul în care cablul de alimentare al aparatului este deteriorat, s-ar putea produce electrocutări, scurtcircuite sau incendii din cauza supraîncălzirii. Cablul de alimentare nu trebuie să fie îndoit, strivit sau deteriorat și nu trebuie să intre în contact cu nicio sursă de căldură.

### **⚠️ Avertizare**

#### **Pericol de incendiu/pagube materiale/deteriorarea aparatului!**

Utilizarea de cabluri de legătură poate determina provocarea de incendii din cauza supraîncălzirii sau scurtcircuitării.

Racordați aparatul direct la o priză cu împământare care a fost instalată corect. Nu utilizați cabluri de legătură sau conectoare multiple.

### **⚠️ Avertizare**

#### **Pericol de rănire/pagube materiale/deteriorarea aparatului!**

- Aparatul ar putea vibra sau s-ar putea deplasa în timpul funcționării, putând provoca răniri sau pagube materiale. Amplasați aparatul pe o suprafață curată, plană și solidă și, cu ajutorul unei nivele cu bulă de aer, echilibrați-l cu ajutorul piciorușelor filetate.

- Amplasarea (depozitarea) incorectă a acestui aparat deasupra unei mașini de spălat rufe poate avea ca rezultat rănirea, producerea de pagube materiale și/sau deteriorarea aparatului. Dacă acest aparat urmează să fie amplasat deasupra unei mașini de spălat, aceasta trebuie să aibă cel puțin aceeași adâncime și lățime precum aparatul și trebuie să fie fixată cu un set de montare corespunzător, dacă există în dotare.

→ *Pagina 17*

Aparatul TREBUIE să fie fixat cu acest set de racordare. Depozitarea aparatului în orice alt mod este interzisă.

- Dacă apucați aparatul de oricare dintre componentele care ies în afară (de ex. hubloul aparatului), pentru a-l ridica sau deplasa, aceste componente se pot rupe și cauza răni.

Nu apucați aparatul de niciuna dintre componentele care ies în afară, pentru a-l ridica sau deplasa.

### **Avertizare**

#### **Pericol de rănire!**

- Acest aparat este foarte greu. Ridicarea aparatului poate produce răni. Nu ridicați pe cont propriu aparatul.

- Aparatul are margini ascuțite care pot provoca tăierea mâinilor.

Nu apucați aparatul de marginile ascuțite. Purtați mănuși de protecție când ridicați aparatul.

- Dacă furtunurile și cablurile de alimentare nu sunt direcționate corect, acestea pot reprezenta un pericol de împiedicare, provocând răni.

Direcționați furtunurile și cablurile astfel încât să nu reprezinte un pericol de împiedicare.

## **Funcționare**

### **Avertizare**

#### **Pericol de explozie/incendiu!**

Rufele care au intrat în contact cu solvenți, ulei, ceară, produse de îndepărtare a cerii, vopsea, vaselină sau produse de îndepărtare a petelor se pot aprinde când sunt uscate în mașină sau pot chiar determina explozia aparatului. Prin urmare, vă rugăm să rețineți:

- Clătiți temeinic rufele, cu apă caldă și detergent, înainte de a le usca în mașină.
- Nu introduceți în acest aparat rufele care trebuie uscate dacă acestea nu au fost spălate în prealabil.



- Nu introduceți rufele în acest aparat dacă au fost curățate cu produse chimice industriale.

**⚠️ Avertizare**  
**Pericol de explozie/incendiu!**

- Dacă există materiale reziduale rămase în filtrul de scame, acestea se pot aprinde în timpul procesului de uscare sau pot provoca aprinderea sau explozia aparatului.  
Curățați filtrul de scame cu regularitate.
- Anumite obiecte se pot aprinde în timpul procesului de uscare sau pot provoca aprinderea sau explozia aparatului.  
Scoateți brichetele și chibriturile din buzunarele articolelor vestimentare.
- Dacă există praf de cărbune sau praf de piatră în aerul ambiant, se poate produce o explozie.  
Asigurați-vă că zona din jurul aparatului este menținută curată când acesta este în funcțiune.

**⚠️ Avertizare**  
**Pericol de incendiu/pagube materiale/deteriorare a aparatului!**

Aparatul conține R290, un agent frigorific care este ecologic, dar inflamabil. Păstrați aparatul la distanță de flăcările deschise și sursele inflamabile.



**⚠️ Avertizare**  
**Pericol de incendiu/pagube materiale/deteriorare a aparatului!**

Dacă un program se termină înainte de finalizarea ciclului de uscare, aceasta împiedică răcirea optimă a rufelor și poate determina aprinderea rufelor sau provoca pagube materiale sau deteriorarea aparatului.

- În timpul etapei finale a ciclului de uscare, rufele din tambur nu sunt încălzite (ciclu de răcire). Acest lucru asigură menținerea unei temperaturi care nu deteriorează rufele.
- Nu opriți aparatul înainte de finalizarea ciclului de uscare decât în cazul în care scoateți imediat toate articolele vestimentare din tambur și le întindeți (pentru a disipa căldura).

### **Avertizare**

#### **Pericol de intoxicație/ producere de pagube materiale!**

Apa de condens nu este apă potabilă și poate conține scame. Apa de condens contaminată poate fi periculoasă pentru sănătate și poate provoca pagube materiale.

Nu o beți și nu o reutilizați.

### **Avertizare**

#### **Pericol de intoxicație!**

Substanțele de curățat care conțin solvenți pot produce vapori toxici, de ex. solvenți de curățare.

Nu utilizați substanțe de curățare care conțin solvenți.

### **Avertizare**

#### **Pericol de rănire!**

- Dacă vă sprijiniți/vă așezați pe hubloul aparatului când acesta este deschis, aparatul se poate răsturna, provocând răniri.

Nu vă sprijiniți de hubloul aparatului când acesta este deschis.

- Dacă vă urcați pe aparat, blatul se poate rupe și vă puteți răni.

Nu vă urcați pe aparat.

- Dacă atingeți tamburul atunci când acesta încă se rotește, vă puteți răni la mâini.

Așteptați până când tamburul s-a oprit din rotație.

### **Atenție!**

#### **Pagube materiale/deteriorarea aparatului**

- În cazul în care cantitatea de rufe din aparat depășește capacitatea maximă de încărcare a acestuia, acesta ar putea să nu funcționeze corespunzător sau se pot produce pagube materiale sau deteriorări ale aparatului. Nu depășiți capacitatea maximă de încărcare cu rufe uscate. Asigurați-vă că respectați capacitățile maxime de încărcare specificate pentru fiecare program. → *Pagina 24*

- Dacă utilizați aparatul fără a utiliza o sită de scame (de ex. filtru de scame, recipient pentru scame, în funcție de specificațiile aparatului) sau dacă sita de scame este incompletă sau defectă, aparatul poate suferi deteriorări.

Nu utilizați aparatul fără a utiliza o sită de scame sau cu o sită de scame care este incompletă sau defectă.

- Obiectele ușoare, precum firele de păr sau scamele, pot fi aspirate în deschiderea de admisie a aerului când aparatul este în funcțiune. Nu permiteți pătrunderea acestora în aparat.

- Materialele spongioase și cauciucul spongiu se pot deforma sau topi dacă sunt uscate în aparat.  
Nu uscați în aparat articole vestimentare care conțin materiale spongioase sau cauciuc spongiu.
- În cazul în care turnați o cantitate necorespunzătoare de detergent sau produs de curățare în aparat, ar putea rezulta pagube materiale sau deteriorarea aparatului.  
Utilizați detergenți/soluții de tratare/substanțe de curățat și balsam în conformitate cu instrucțiunile producătorului.
- Dacă aparatul se supraîncălzește, acesta nu poate funcționa corespunzător, putând rezulta pagube materiale sau deteriorarea aparatului.  
Asigurați-vă că deschiderea de admisie a aerului nu este niciodată obstrucționată când aparatul este în funcțiune și că zona din jurul aparatului este ventilată corespunzător.

## Curățare/întreținere

### Avertizare

#### **Pericol de moarte!**

Aparatul este alimentat electric. Există pericol de electrocutare dacă intrați în contact cu componentele aflate sub tensiune. Prin urmare, vă rugăm să rețineți:

- Opriti aparatul. Deconectați aparatul de la rețeaua de alimentare cu energie electrică (scoateți ștecherul din priză).
- Nu apucați niciodată cu mâinile ude ștecherul.
- Când scoateți ștecherul din priză, apucați întotdeauna ștecherul și nu cablul de alimentare, în caz contrar pot rezulta deteriorări ale cablului de alimentare.
- Nu efectuați modificări tehnice asupra aparatului sau funcțiilor acestuia.
- Reparațiile și celelalte intervenții asupra aparatului trebuie să fie efectuate de către unitatea noastră de service sau de către un electrician. Aceleași principii se aplică și în cazul înlocuirii cablului de alimentare (când este necesar).
- Cablurile de alimentare de rezervă pot fi comandate de la unitatea noastră de service.

** Avertizare**

**Pericol de intoxicație!**

Substanțele de curățat care conțin solvenți pot produce vapori toxici, de ex. solvenți de curățare.

Nu utilizați substanțe de curățare care conțin solvenți.

** Avertizare**

**Pericol de electrocutare/  
pagube materiale/deteriorare a  
aparaturii!**

Dacă umezeala penetrează aparatul, se poate produce un scurtcircuit.

Nu utilizați aparate de curățat cu presiune sau aparate de curățat cu aburi, furtun sau pistol de pulverizare pentru a curăța aparatul.

** Avertizare**

**Pericol de rănire/pagube  
materiale/deteriorarea  
aparaturii!**

Utilizarea de piese de schimb și accesorii de altă marcă este periculoasă și poate avea ca rezultat rănirea, producerea de pagube materiale sau deteriorarea aparatului.

Din motive de siguranță, utilizați numai piese de schimb și accesorii originale.

**Atenție!**

**Pagube materiale/deteriorarea  
aparaturii**

Agenții de curățare și agenții pentru pretratarea rufelor (de ex. produsele pentru îndepărtarea petelor spray-urile de prespălare etc.) pot provoca deteriorări dacă vin în contact cu suprafețele aparatului. Prin urmare, vă rugăm să rețineți:

- Nu lăsați acești agenți să vină în contact cu suprafețele aparatului.
- Curățați aparatul numai cu apă și cu o lavetă moale și umedă.
- Îndepărtați imediat urmele de detergent, produse pulverizate și celelalte reziduuri.



## Indicații de economisire

- Centrifugați rufele înainte de uscare. Rufele mai uscate determină reducerea duratei programului și a consumului de energie.
- Încărcați aparatul cu cantitatea maximă admisă în funcție de programe.

**Indicație:** Depășirea volumului maxim de încărcare determină prelungirea duratei programului și creșterea consumului de energie.

- Utilizați aparatul într-o încăpere aerisită și nu acoperiți grila de admisie a aerului, pentru a se putea realiza schimbul de aer.
- Îndepărtați scamele din aparat în mod regulat. Un aparat care prezintă acumulări de scame necesită o durată mai mare a programului și are un consum mai mare de energie electrică.
- Dacă nu folosiți aparatul un timp mai îndelungat, înainte de pornirea programului sau după terminare, aparatul trece automat în Modul de economisire a energiei. Display-ul și lămpile indicatoare se sting după câteva minute și  (Start/Pauză) se aprinde intermitent. Ieșiți din Modul de economisire a energiei dacă folosiți din nou aparatul; de exemplu, dacă deschideți și închideți ușa aparatului.
- Dacă nu folosiți aparatul un timp mai îndelungat în Modul de economisire a energiei, aparatul se deconectează automat.

**Indicație:** Dacă Wi-Fi este activat, aparatul nu se deconectează automat.



## Instalarea și racordarea aparatului

### Volum de livrare

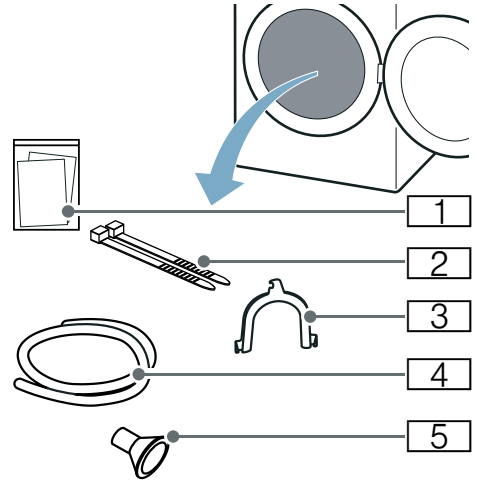

- 1 Documente însoțitoare (de ex. instrucțiuni de utilizare și instalare)
- 2 Material de fixare
- 3 Cot pentru fixarea furtunului de evacuare
- 4 Furtun de evacuare
- 5 Adaptor racord

1. Îndepărtați complet ambalajul și husele de protecție de pe aparat.
2. Deschideți ușa.
3. Scoateți toate accesoriile din tambur. Acum puteți instala și racorda aparatul.

### Atenție!

#### Pagube materiale și deteriorări ale aparatului

Obiectele rămase în tambur, care nu sunt prevăzute pentru funcționarea aparatului, pot cauza daune materiale și deteriorări ale aparatului.

Îndepărtați aceste obiecte, precum și toate accesoriile din tambur.

## Instalarea aparatului

### **Avertizare**

#### **Pericol de moarte!**

Copiii se pot bloca în mașină, punându-și viața în pericol.

- Nu amplasați aparatul în spatele unei uși, deoarece aceasta poate bloca hubloul aparatului sau poate împiedica deschiderea completă a acestuia.
- Odată ce aparatul a ajuns la sfârșitul duratei sale de viață utilă, scoateți ștecherul acestuia din priză **înainte** de a tăia cablul de alimentare, iar apoi distrugeți dispozitivul de blocare de la hubloul aparatului.

### **Avertizare**

#### **Pericol de explozie/incendiu!**

Dacă există praf de cărbune sau praf de piatră în aerul ambiant, se poate produce o explozie.

Asigurați-vă că zona din jurul aparatului este menținută curată când acesta este în funcțiune.

### **Avertizare**

#### **Pericol de incendiu/pagube materiale/deteriorare a aparatului!**

Aparatul conține R290, un agent frigorific care este ecologic, dar inflamabil.

Păstrați aparatul la distanță de flăcările deschise și sursele inflamabile.



### **Avertizare**

#### **Pericol de rănire/pagube materiale/deteriorarea aparatului!**

- Aparatul ar putea vibra sau s-ar putea deplasa în timpul funcțiunii, putând provoca răniri sau pagube materiale.  
Amplasați aparatul pe o suprafață curată, plană și solidă și, cu ajutorul unei nivele cu bulă de aer, echilibrați-l cu ajutorul piciorușelor filetate.
- Amplasarea (depozitarea) incorectă a acestui aparat deasupra unei mașini de spălat rufe poate avea ca rezultat rănirea, producerea de pagube materiale și/sau deteriorarea aparatului.  
Dacă acest aparat urmează să fie amplasat deasupra unei mașini de spălat, aceasta trebuie să aibă cel puțin aceeași adâncime și lățime precum aparatul și trebuie să fie fixată cu un set de montare corespunzător, dacă există în dotare.  
→ *Pagina 17*  
Aparatul **TREBUIE** să fie fixat cu acest set de racordare. Depozitarea aparatului în orice alt mod este interzisă.
- Dacă apucați aparatul de oricare dintre componentele care ies în afară (de ex. hubloul aparatului), pentru a-l ridica sau deplasa, aceste componente se pot rupe și cauza răniri.  
Nu apucați aparatul de niciuna dintre componentele care ies în afară, pentru a-l ridica sau deplasa.

## **⚠️ Avertizare** **Pericol de rănire!**

- Acest aparat este foarte greu. Ridicarea aparatului poate produce răni.
- Nu ridicați pe cont propriu aparatul.
- Aparatul are margini ascuțite care pot provoca tăierea mâinilor. Nu apucați aparatul de marginile ascuțite. Purtați mănuși de protecție când ridicați aparatul.

## **Atenție!** **Pagube materiale/deteriorarea aparatului**

Dacă aparatul se supraîncălzește, acesta nu poate funcționa corespunzător, putând rezulta pagube materiale sau deteriorarea aparatului. Asigurați-vă că deschiderea de admisie a aerului nu este niciodată obstrucționată când aparatul este în funcțiune și că zona din jurul aparatului este ventilată corespunzător.

## **Atenție!** **Pagube materiale și deteriorări ale aparatului**

Înainte de părăsirea fabricii, aparatul a fost supus unui test de funcționare și poate conține apă reziduală. Este posibil ca apa reziduală să se curgă din aparat dacă acesta este înclinat mai mult de 40°.

## **Instalați aparatul conform următoarelor instrucțiuni:**

1. Așezați aparatul pe o suprafață curată, plană și fixă.
2. Verificați poziția aparatului cu ajutorul nivelei cu bulă de aer.

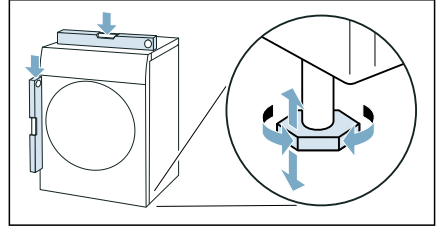

3. Dacă este necesar, re poziționați aparatul prin rotirea picioarelor acestuia.  
Acum puteți racorda aparatul.

## **Indicații**

- Toate picioarele aparatului trebuie să stea fix pe podea.
- Dacă aparatul este poziționat greșit, pot apărea zgomote, vibrații și o funcționare neuniformă a tamburului, precum și scurgeri de apă reziduală din aparat.

## Racordarea aparatului

### Avertizare

#### **Pericol de electrocutare/incendiu/ pagube materiale/deteriorare a aparatului!**

Dacă aparatul nu este instalat corespunzător, aceasta poate crea o situație periculoasă. Asigurați-vă că sunt respectate următoarele aspecte:

- Tensiunea de alimentare de la priza dumneavoastră de alimentare trebuie să se potrivească cu tensiunea nominală specificată pe aparat (plăcuța de identificare). Sarcinile conectate și protecția necesară a siguranței sunt specificate pe plăcuța de identificare.
- Aparatul nu trebuie alimentat printr-un dispozitiv extern de comutare, cum ar fi un temporizator, și nu trebuie conectat la un circuit care este pornit și întrerupt cu regularitate de un serviciu public.
- Ștecherul și priza cu contact de protecție trebuie să fie compatibile și sistemul de împământare trebuie să fie instalat corect.
- Instalația trebuie să prezinte o secțiune transversală adecvată.
- Ștecherul trebuie să fie accesibil tot timpul. Dacă acest lucru nu este posibil, pentru a respecta standardele de siguranță relevante, trebuie încorporat un comutator (de dezactivare completă) în instalația permanentă, în conformitate cu reglementările privind instalațiile electrice.
- Dacă utilizați un disjunctoare de curent rezidual, utilizați unul marcat cu următorul simbol: . Prezența acestui marcaj vă asigură de respectarea prescripțiilor în vigoare.

### Avertizare

#### **Pericol de electrocutare/incendiu/ pagube materiale/deteriorare a aparatului!**

În cazul în care cablul de alimentare al aparatului este deteriorat, s-ar putea produce electrocutări, scurtcircuite sau incendii din cauza supraîncălzirii. Cablul de alimentare nu trebuie să fie îndoit, strivit sau deteriorat și nu trebuie să intre în contact cu nicio sursă de căldură.

### Avertizare

#### **Pericol de incendiu/pagube materiale/ deteriorarea aparatului!**

Utilizarea de cabluri de legătură poate determina provocarea de incendii din cauza supraîncălzirii sau scurtcircuitării. Racordați aparatul direct la o priză cu împământare care a fost instalată corect. Nu utilizați cabluri de legătură sau conectoare multiple.

### Avertizare

#### **Pericol de rănire!**

Dacă furtunurile și cablurile de alimentare nu sunt direcționate corect, acestea pot reprezenta un pericol de împiedicare, provocând răniri. Direcționați furtunurile și cablurile astfel încât să nu reprezinte un pericol de împiedicare.



## Racordați aparatul conform următoarelor instrucțiuni:

1. Racordați furtunul de evacuare.  
→ *Pagina 45*

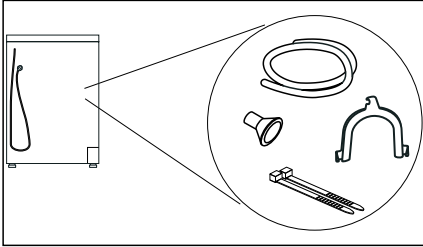

2. Introduceți ștecherul aparatului în priza prevăzută în acest sens.
3. Verificați ca ștecherul să fie fixat. Acum aparatul dumneavoastră este pregătit de funcționare.

### Atenție!

#### Daune materiale și deteriorări ale aparatului

Aparatul conține lichid de răcire și poate fi deteriorat, dacă este pus în funcțiune imediat după transport. Lăsați aparatul să stea două ore înainte de punerea în funcțiune.

**Indicație:** Dacă aveți dubii, permiteți personalului de specialitate să efectueze racordarea aparatului.

## Înainte de prima utilizare

### Înainte de prima utilizare:

Verificați ca aparatul să nu prezinte semne vizibile de deteriorare. Nu utilizați aparatul dacă acesta este deteriorat. În cazul în care întâmpinați dificultăți, vă rugăm să contactați magazinul de specialitate local sau unitatea noastră de service.

**Indicație:** În urma instalării și conectării corecte, aparatul este pregătit de funcționare. Nu sunt necesare alte măsuri suplimentare.

## Accesorii opționale











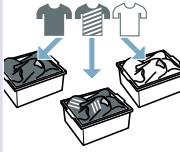

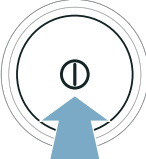

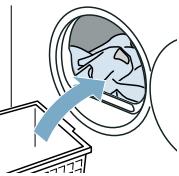

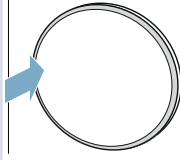
Comandați accesoriile opționale\* la unitatea service:

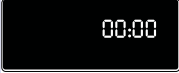
- **Coș pentru lână:**  
Uscați separat articolele din lână, pantofii sport și jucăriile din pluș în coșul pentru lână.  
– Număr de comandă: **WMZ20600**.
- **Soclu:**  
Pentru facilitarea încărcării și descărcării rufelor, amplasați aparatul pe un soclu. Puteți transporta rufele cu ajutorul coșului pentru rufe integrat în soclu.  
– Număr de comandă: —.
- **Set de îmbinare pentru coloana spălare-uscare:**  
Pentru a economisi spațiul, puteți amplasa uscătorul pe o mașină de spălat adecvată, cu aceeași adâncime și lățime. Fixați uscătorul pe mașina de spălat exclusiv cu acest set de îmbinare.  
– Număr de comandă cu placă de lucru extensibilă: **WTZ27400**  
– Număr de comandă fără placă de lucru extensibilă: **WTZ27410**.

\* în funcție de dotările aparatului

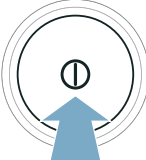
## Instrucțiuni pe scurt

**Indicație:** Aparatul trebuie instalat și racordat corespunzător. → *Pagina 13*

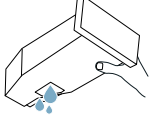
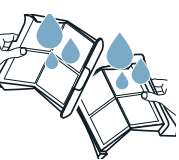
<b>1</b>	<b>Înainte de începerea programului:</b>	 	 	 
		Sortați rufe.	Porniți aparatul.	Selectați programul.
<b>2</b>		 	 	 
	Deschideți ușa și introduceți rufe.	Închideți ușa.	Dacă este nevoie: Modificați setările programului.	Porniți programul.
<b>3</b>	<b>După terminarea programului:</b>	 	 	 
		Opriți aparatul.	Deschideți ușa și scoateți rufe.	Goliți rezervorul de apă de condens.
<b>4</b>				
	Îndepărtați scamele.			

## Prezentarea aparatului

### Prezentare generală a aparatului

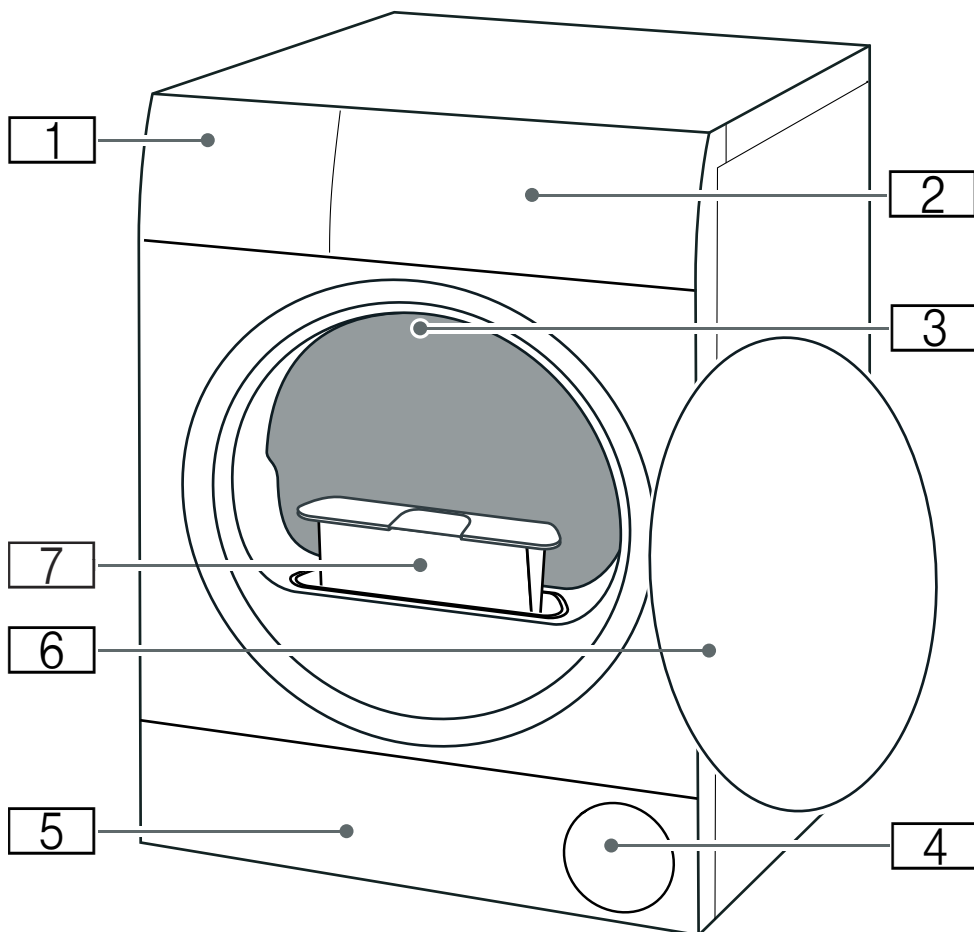

- 1** Recipient de colectare a apei de condens
- 2** Nișă
- 3** Sistem de iluminare interioară a tamburului (în funcție de dotările aparatului)
- 4** Orificiu de admisie a aerului
- 5** Clapeta pentru întreținere din partea inferioară
- 6** Ușă
- 7** Sită pentru scame

## Ușă

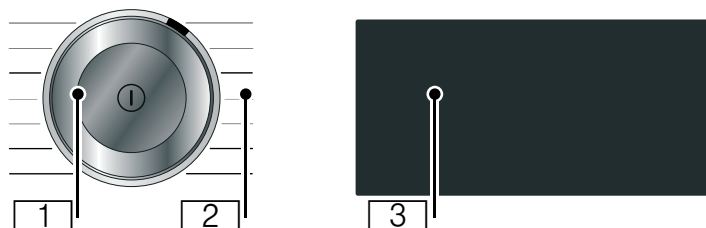

**1 Selector de programe**

- Apăsăți: Pornire/Oprire aparat
- Rotiți: Setare program

**2 Programe:** → *Pagina 24*

**3 Afișaj:**

Afișajul aparatului este sensibil la atingere (afișaj tactil).

- Acționați prin atingere ușoară tastele de pe margini
- Afișarea setărilor și informațiilor

## Display









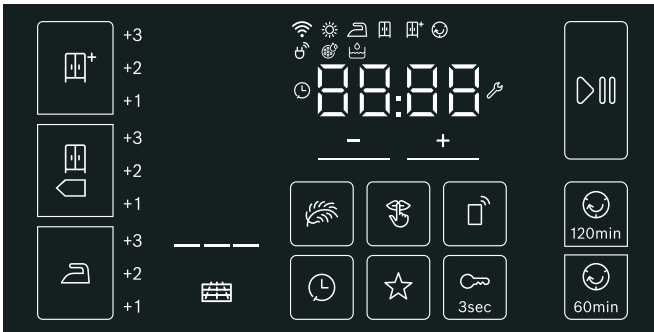

Afișajul aparatului este sensibil la atingere (afișaj tactil). Pentru a activa setările, atingeți ușor tastele sensibili la atingere de pe margini. Setările activate sunt evidențiate pe afișaj. Puteți să modificați sau să dezactivați setările activate, apăsând în mod repetat tastele corespunzătoare de pe afișaj.











### Atenție!





#### Se pot produce pagube materiale și deteriorări ale aparatului.

În cazul utilizării necorespunzătoare, afișajul poate suferi deteriorări. Afișajul nu trebuie să intre în contact cu obiecte ascuțite și nu trebuie să fie apăsat cu putere.









Taste	Explicație
 +1; +2; +3	Obiectivul de uscare: uscare pentru dulap Plus cu o reglare fină a gradului de uscare
 +1; +2; +3	Obiectivul de uscare: uscare pentru dulap cu o reglare fină a gradului de uscare
 +1; +2; +3	Obiectivul de uscare: uscare pentru călcare cu o reglare fină a gradului de uscare
 <b>120min</b>	Protecție împotriva șifonării 120 min.
 <b>60min</b>	Protecție împotriva șifonării 60 min.
	Programul Gata în
	Uscare delicată
	Programul de favorite
 <b>3sec</b>	Protecție împotriva accesului copiilor (apăsare timp de 3 secunde) → <i>Pagina 35</i>
	Uscare ușoară fără semnale sonore și semnale vizuale → <i>Pagina 35</i>
	Setări pentru pornirea de la distanță și Home Connect → <i>Pagina 38</i>









+ —	Tastele de selectare	
	Pornire și pauză	
Descrierea detaliată a setărilor programului → <i>Pagina 26</i>		
Afișaj	Descriere	Informații
	<b>Starea programului:</b>	<b>se aprinde:</b> Afișaj de stare
	Uscare	
	Obiectivul de uscare: uscare pentru călcare	
	Obiectivul de uscare: uscare pentru dulap	
	Obiectivul de uscare: uscare pentru dulap plus	
	Antișifonare	
-P-	Pauză	
End	Finalizarea programului	
00:00	Durata programului	Durata estimată în ore și minute a programului.
de exemplu,  02:45	Pornirea temporizată a programului	La modificarea și activarea programului Gata în
	Golirea recipientului de colectare a apei de condens → <i>Pagina 33</i>	<ul style="list-style-type: none"> <li>■ Goliți și montați recipientul de colectare a apei de condens. → <i>Pagina 33</i> Apoi apăsați tasta  (Start/Pauză).</li> <li>■ Curățați sita din recipientul de colectare a apei de condens.</li> <li>■ Dacă este instalat furtunul opțional de evacuare*, asigurați-vă că acesta: <ul style="list-style-type: none"> <li>- este racordat corect. → <i>Pagina 45</i></li> <li>- nu prezintă îndoituri.</li> <li>- nu este obturat sau înfundat, de exemplu, din cauza depunerilor.</li> </ul> </li> <li>■ Derulați programul de întreținere intensivă a aparatului.</li> <li>■ Verificați dacă există corpuri străine în partea inferioară. Deschideți clapeta de întreținere și îndepărtați corpurile străine.</li> </ul>
	Sita pentru scame	Îndepărtați scamele → <i>Pagina 34</i>
 — — —	Clătire automată a schimbătorului de căldură Afișajul procesului de clătire	Schimbătorul de căldură este curățat automat. Nu scoateți rezervorul de apă de condens în timpul derulării procesului afișat și nu anulați programul.

	Wi Fi	<ul style="list-style-type: none"> <li>■ <b>stins:</b> Wi-Fi este dezactivat, iar aparatul nu este conectat la rețeaua locală.</li> <li>■ <b>se aprinde intermitent:</b> Aparatul încearcă să stabilească o conexiune la rețeaua locală.</li> <li>■ <b>se aprinde:</b> Wi-Fi este activ, iar aparatul este conectat la rețeaua locală.</li> </ul>
	Sistemul de gestionare a energiei	<b>se aprinde:</b> Aparatul este conectat la sistemul Smart Energy (sistemul de gestionare a energiei) (nu este disponibil în toate țările)
	Programul de întreținere simplă a aparatului	Nu este o defecțiune. Întreținerea automată este o procedură simplă care trebuie să fie efectuată cu regularitate. Derulați programul de întreținere simplă a aparatului. → <i>Pagina 54</i>
	Setările aparatului	Modificarea setărilor aparatului → <i>Pagina 36</i>
	CoolDown	<p>În timpul uscării se pot atinge temperaturi ridicate. În acest caz, procesul CoolDown scade temperatura pentru a se evita deteriorarea rufelor atunci când:</p> <ul style="list-style-type: none"> <li>■ programul este întrerupt</li> <li>■ programul este anulat</li> <li>■ aparatul este oprit prin intermediul aplicației</li> </ul> <p>În 30 de secunde după întrerupere, anulare sau oprire, CoolDown se activează prin intermediul aplicației. Aparatul continuă să funcționeze în timpul procesului CoolDown.</p> <p><b>Indicații</b></p> <ul style="list-style-type: none"> <li>■ Tamburul continuă să se rotească atât în timpul procesului CoolDown, cât și în starea de repaus.</li> <li>■ Nu modificați programul în timpul derulării procesului CoolDown.</li> <li>■ Reglarea temperaturii poate dura până la 10 minute.</li> </ul>













## Lista programelor











Program	Încărcare maximă
<b>Denumirea programului</b> Scurtă explicație a programului, respectiv pentru ce fel de articole textile este adecvat.	<b>Încărcarea maximă raportat la greutatea articolelor textile în stare uscată</b>
 <b>Cottons (Bumbac)</b>  Articole textile rezistente la uzură, articole textile rezistente la fierbere, din bumbac sau in.	<b>9 kg</b>
<b>Easy-Care (Ușor de îngrijit)</b>  Articole textile sintetice sau din țesături mixte.	<b>3,5 kg</b>
<b>Mix (Amestecat)</b>  Încărcătură combinată cu articole textile din bumbac și fibre sintetice.	<b>3 kg</b>
<b>Delicates (Rufe fine)</b>  Articole textile delicate, lavabile, de ex. din satin, sintetice sau țesături mixte.	<b>2 kg</b>
<b>Wool Finish (Conținut de lână)</b>  Lână lavabilă la mașină sau articole textile cu conținut de lână.	<b>0,5 kg</b>
<b>Indicații</b> <ul style="list-style-type: none"> <li>■ Articolele textile devin mai pufoase, însă nu uscate.</li> <li>■ Scoateți articolele textile după terminarea programului și lăsați-le să se usuce.</li> </ul>	
<b>Time Program Cold (Program de timp rece)</b>  Program cu durată temporizată pentru toate articolele textile, cu excepția lânii și a mătăsii. Pentru destinderea sau ventilarea rufelor puțin purtate. Pentru uscarea articolelor textile individuale.	<b>3 kg</b>
<b>Indicație:</b> Puteți modifica durata programului. → "Setările programului" la pagina 26	



<p><b>Time Program Warm (Program de timp cald)</b> </p> <p>Program cu durată temporizată pentru toate tipurile de articole textile, cu excepția mătăsii.</p> <p>Adecvat pentru rufe preuscate sau ușor umezite și pentru uscarea ulterioară a rufelor groase, cu mai multe straturi.</p> <p>Pentru uscarea articolelor textile individuale.</p> <p><b>Indicații</b></p> <ul style="list-style-type: none"> <li>■ Uscăți hainele din lână, încălțăminte sport și jucăriile de pluș exclusiv în coșul pentru lână.</li> <li>■ În cazul programului cu durată temporizată, umiditatea reziduală a rufelor nu este detectată automat. Dacă, după uscare, rufele sunt încă prea umede, reparați programul și prelungiți, dacă este cazul, durata programului.</li> </ul> <p>→ "Setările programului" la pagina 26</p>	<p><b>3 kg</b></p> <p><b>încărcare max. pentru lână/jucării de pluș în coș: 1 umplere</b></p> <p><b>încărcare max. pentru încălțăminte în coș: 1 pereche</b></p>
<p><b>Shirts/Blouses (Bluze/cămăși)</b> </p> <p>Cămăși/bluze din bumbac, în, sintetice sau țesături mixte.</p> <p><b>Indicație:</b> După uscare, călcați rufele sau agățați-le pe umeras. Umiditatea reziduală se distribuie uniform.</p>	<p><b>1,5 kg</b></p>
<p><b>Duvet (Plăpumi matlasate)</b> </p> <p>Articole textile umplute cu fibre sintetice, perne, pilote sau cuverturi.</p> <p><b>Indicație:</b> Uscăți piesele mari individual. Respectați codurile pentru întreținere.</p>	<p><b>2,5 kg</b></p>
<p><b>Down (Haine din puf)</b> </p> <p>Articole textile umplute cu puf, cuverturi sau pilote.</p> <p><b>Indicații</b></p> <ul style="list-style-type: none"> <li>■ Uscăți piesele mari individual.</li> <li>■ După finalizarea programului, scuturați articolele textile pentru a distribui mai bine umplutura și a dispersa zonele cu umiditate mai mare. Dacă este cazul, porniți din nou programul.</li> </ul>	<p><b>1,5 kg</b></p>
<p><b>Sportswear</b> </p> <p>Îmbrăcăminte sport cu uscare rapidă din fibre funcționale, microfibre și sintetice.</p>	<p><b>1,5 kg</b></p>
<p><b>Towels (Prosoape)</b> </p> <p>Prosoape și halate de baie rezistente, din bumbac.</p>	<p><b>6 kg</b></p>
<p><b>Super Quick 40' (Extrascurt 40')</b> </p> <p>Încărcare mixtă formată din articole sintetice și articole cu mai puțin bumbac.</p>	<p><b>2 kg</b></p>
<p><b>AllergyPlus</b> </p> <p>Articole textile rezistente.</p> <p><b>Indicație:</b> Programul atinge temperaturi mai înalte. Deosebit de adecvat în cazul unor cerințe ridicate de igienă.</p>	<p><b>4 kg</b></p>

## P+ Setările programului

Taste	Afișare	Explicații și indicații
<p><b>Indicație:</b> Anumite taste și funcțiile acestora nu pot fi utilizate cu toate programele. Setările activate sunt evidențiate pe afișaj. Puteți să modificați sau să dezactivați setările activate, apăsând în mod repetat tastele corespunzătoare de pe afișaj.</p>		
 (Remote Start)		<p>Cu ajutorul  (Remote Start) puteți debloca aparatul pentru a putea fi pornit de la distanță prin aplicația Home Connect sau puteți accesa setările Home Connect.</p> <p><b>Aparatul este deblocat pentru a putea fi pornit de la distanță prin intermediul aplicației Home Connect:</b></p> <p><b>Indicație:</b> Pentru a putea activa pornirea de la distanță, hubloul aparatului trebuie să fie închis, iar aparatul trebuie să fie conectat la rețeaua locală.</p> <ul style="list-style-type: none"> <li>Apăsați scurt tasta .</li> </ul> <p><b>Indicație:</b> Din motive de siguranță, funcția de pornire de la distanță este dezactivată în următoarele condiții:          hubloul este deschis,          pană de curent,          după finalizarea programului,          apăsați tasta  (Start/Pauză) de la aparat,          apăsați din nou scurt pe ,          apăsați pe  pentru a deconecta aparatul.</p> <p><b>Accesarea setărilor Home Connect:</b></p> <ul style="list-style-type: none"> <li>Mențineți apăsată tasta  timp de cel puțin 3 secunde.</li> </ul>
<b>Obiectivul de uscare :</b>		<p>Selecționați obiectivul de uscare dorit pentru rufe de dumneavoastră.</p>
 (Uscat pentru dulap plus)		Rufe groase, cu mai multe straturi, care se usucă greu.
 (Uscat pentru dulap)		Rufe normale, într-un singur strat.
 (Uscat pentru călcat)		Rufe normale, într-un singur strat, care după uscare trebuie să fie umede și care sunt adecvate pentru călcare sau agățat pe umeras.

<b>Gradul de uscare</b>	+1 +2 +3	<p>Dacă, după uscare, rufele sunt prea umede, puteți regla obiectivul de uscare și crește setările de la +1 până la +3. Astfel, durata programului este prelungită, iar temperatura de uscare rămâne constantă.</p> <p>Apăsati în mod repetat un grad de uscare, de exemplu,  (Uscat pentru călcat), până când este afișat obiectivul de uscare dorit +1, +2, +3.</p> <p>În cazul în care ați reglat obiectivul de uscare pentru un obiectiv de uscare, setarea respectivă rămâne memorată și după deconectarea aparatului.</p>
 (Gata în)	 0.5 - 24	<p>Cu ajutorul programului Gata în, puteți stabili <b>în prealabil ora de pornire a unui program</b>, în funcție de ora de finalizare dorită a acestuia. Astfel, temporizați cu maximum 24 de ore finalizarea programului:</p> <ol style="list-style-type: none"> <li>1. Setati programul. Este afișată durata programului setat, de exemplu <b>00:45</b> (ore:minute).</li> <li>2. Apăsati tasta  (Gata în). <b>Indicație:</b> Cu ajutorul tastelor de selectare <b>+</b> și <b>-</b>, puteți modifica valorile de setare.</li> <li>3. Apăsati tasta <b>&gt;   </b> (Start/Pauză). Programul Gata în este activat. Înainte de pornirea programului, programul Gata în selectat, de exemplu,  <b>08:45</b>, este prezentat pe afișaj și începe numărătoare inversă până la începerea programului de uscare. Apoi va fi afișată durata programului.</li> </ol> <p><b>Indicație:</b> Durata programului este de asemenea prezentată pe afișajul cu programului Gata în.</p>
	de exemplu, <b>0 : 40</b>	<p>Timpul de uscare pentru <b>programul cu durată temporizată</b> poate fi prelungit până la maxim 3 ore și 30 minute, în etape de câte 10 minute.</p> <p><b>Indicație:</b> Cu ajutorul tastelor de selectare <b>+</b> și <b>-</b>, puteți modifica valorile de setare.</p>
 <b>60min</b> (Protecție contra șifonării 60 min)  <b>120min</b> (Protecție contra șifonării 120 min)		<p>După uscare, tamburul centrifughează rufele la intervale regulate, pentru a se evita șifonarea acestora. Puteți activa funcția antișifonare timp de 60 de minute (cu  <b>60min</b> (Protecție contra șifonării 60 min)) sau timp de 120 de minute (cu  <b>120min</b> (Protecție contra șifonării 120 min)) sau o puteți dezactiva.</p>
 (Uscare ușoară)		<p>Temperatura redusă pentru textilele delicate, ca de ex. cele din poliacril sau elastan, poate prelungi durata de uscare.</p>

☆ (funcția de favorite)

Cu ☆ (funcția de favorite) puteți salva și activa un program cu setări individuale.

**Salvarea sau înlocuirea unui program de favorite:**

1. Setăți programul dorit.  
Setările programului sunt prezentate pe afișaj.
2. Modificați setările programului dacă este necesar.
3. Apăsăți timp de 3 secunde tasta ☆ (funcția de favorite).

Programul de favorite este salvat împreună cu setările individuale ale programului.

**Indicație:** De asemenea, setările alese rămân memorate și după deconectarea aparatului.

**Activarea programului de favorite:**

1. Apăsăți tasta ① pentru a conecta aparatul.
2. Apăsăți tasta ☆ (funcția de favorite).

Programul de favorite este activat împreună cu setările individuale ale programului.



## Rufe

### Pregătirea rufelor



#### Avertizare

#### Pericol de explozie/incendiu!

Anumite obiecte se pot aprinde în timpul procesului de uscare sau pot provoca aprinderea sau explozia aparatului.

Scoateți brichetele și chibriturile din buzunarele articolelor vestimentare.

#### Atenție!

#### Deteriorări ale tamburului și articolelor textile

Tamburul și articolele textile pot fi deteriorate în timpul funcționării, dacă lăsați obiecte în buzunarele textilelor. Scoateți toate obiectele, ca de ex. bucăți de metal, din buzunarele articolelor textile.

Pregătiți rufe după cum urmează:

- Legați împreună cordoanele din material, bentițele șorțurilor etc. sau utilizați un sac pentru rufe.
- Închideți fermoarele, închizătorile de tip cârlig, închizătorile de tip ochet și nasturii. Încheiați nasturii articolelor voluminoase, ca de ex. lenjeriile de pat.
- Uscați întotdeauna articolele textile foarte mici, ca de ex. ciorapii pentru bebeluși, cu articole voluminoase, de ex. prosoape.
- Pentru articolele individuale utilizați un program cu durată temporizată.
- Articolele textile tricotate, de tipul tricourilor și lenjeriei de corp din tricot, intră frecvent la apă la prima uscare. Utilizați un program protector.
- Nu uscați excesiv rufe ușor de întreținut. Acest lucru duce la formarea mai multor cute de șifonare în rufe.

- Unii detergenți și soluții de tratare, de ex. apret sau balsam, conțin particule care se pot depune pe senzorul de umiditate. Acest lucru poate afecta funcționarea senzorului și din această cauză, și rezultatul uscării.

#### Indicații

- La spălarea rufelor care urmează să fie uscate, dozați detergențul și soluția de tratare conform indicațiilor producătorului.
- Curățați cu regularitate senzorul de umiditate → *Pagina 49.*

### Sortarea rufelor

**Indicație:** Încărcați rufe individual în aparat. Evitați pachetele de rufe, pentru a obține un rezultat bun al uscării.

#### Atenție!

#### Pericol de deteriorare a uscătorului sau a articolelor textile

La uscare, rufe care nu sunt adecvate pentru uscător pot deteriora aparatul și celelalte rufe. Sortați rufe înainte de uscare conform indicațiilor de pe eticheta de îngrijire:

- Adecvat pentru uscător
- Uscare la temperatură normală
- Uscare la temperatură scăzută
- Nu se usucă în uscător

La sortarea rufelor pentru uscat aveți în vedere și următoarele:

- Uscați împreună rufe din același tip de țesătură și cu aceeași structură, pentru a obține un rezultat uniform al uscării.  
În cazul în care uscați împreună articole textile din material subțire, gros sau cu mai multe straturi, acestea se vor usca diferit.
- Orientați-vă după descrierea articolelor textile din programul de uscare.  
→ "Lista programelor" la pagina 24

**Indicație:** Dacă, după spălare, simțiți rufe prea umede, puteți selecta un program pentru uscare ulterioară.

### Atenție!

#### Pericol de deteriorare a aparatului sau a articolelor textile

Nu uscați următoarele **articole textile** în aparat:

- Rufe murdare de solvenți, ceară sau grăsime.
- Articole textile care nu au fost spălate.
- Articole textile impermeabile la aer, de ex. rufe cauciucate.
- Articole textile delicate, de ex. mătase, perdele din material sintetic.



## Utilizarea aparatului

### Introducerea rufelor și pornirea aparatului

**Indicație:** Aparatul trebuie instalat și racordat corespunzător. → Pagina 13

1. Pregătiți și sortați rufe.
2. Apăsăți  pentru a conecta aparatul.

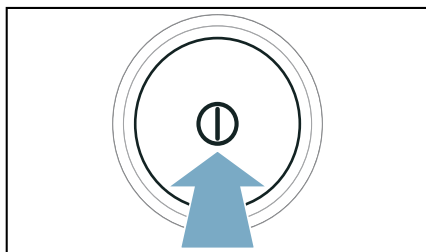

3. Deschideți ușa.  
Verificați dacă tamburul este golit complet. Dacă este cazul, goliți-l.

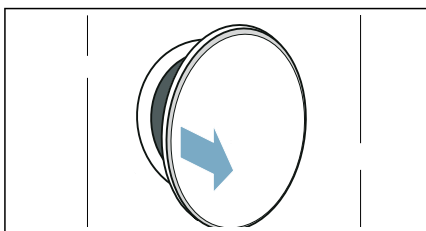

4. Așezați rufe despăturite în tambur.

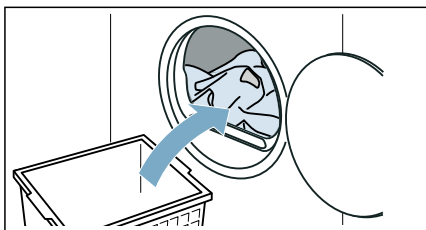

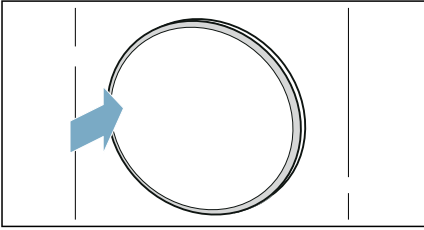
**5. Închideți ușa.****Atenție!**

**Sunt posibile pagube materiale la aparat sau la articolele textile.**

Nu prindeți rufe în ușa.

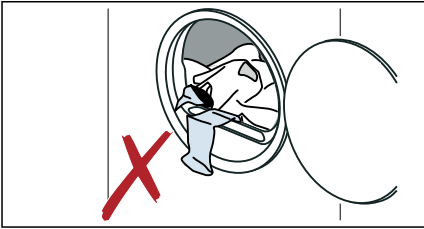

**Indicație:** Tamburul aparatului este luminat după deschidere, închidere și după pornirea programului. Lumina din interiorul tamburului se stinge independent (în funcție de model).

**Setarea programului**

**Indicație:** Dacă este activat sistemul de siguranță împotriva accesului copiilor, acesta trebuie mai întâi dezactivat, înainte de a putea seta un program.

→ *Pagina 35*

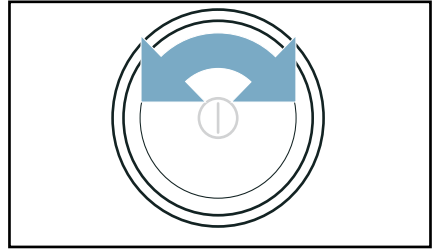
**1. Setati programul dorit.**

Pe display sunt afișate setările programului.

**2. Dacă doriți, modificați setările programului.**

→ *"Setările programului" la pagina 26*

**Pornirea programului**

Apăsați **▷||** (Start/Pauză).

**Indicație:** Dacă doriți să asigurați programul împotriva modificărilor accidentale, activați sistemul de siguranță împotriva accesului copiilor.

→ *Pagina 35*

## Derularea programului

Starea programului se afișează pe display.

**Indicație:** La selectarea unui program, este afișată durata preconizată de uscare pentru încărcătura maximă. În timpul procesului de uscare, senzorul de umiditate măsoară gradul de umiditate a rufelor. În funcție de umiditatea reziduală, durata programului și timpul rămas sunt adaptate automat în timpul funcționării (cu excepția programelor cu durate temporizate).

## Modificarea programului sau adăugarea de rufe

În timpul uscării puteți scoate sau adăuga oricând rufe, precum și modifica sau ajusta programul.

1. Pentru aduce programul în starea de repaus, deschideți ușa sau apăsați pe  (Start/Pauză).

**Indicație:** Tamburul continuă să se rotească atât când este activ procesul CoolDown, cât și în starea de repaus. Puteți anula în orice moment procesul CoolDown deschizând ușa aparatului.

2. Adăugați sau scoateți rufe.
3. Dacă doriți, puteți să alegeți un alt program sau o altă setare a programului. → "Lista programelor" la pagina 24  
→ "Setările programului" la pagina 26

**Indicație:** Nu modificați programul în timpul derulării procesului CoolDown.

4. Închideți ușa.
5. Apăsați  (Start/Pauză).

**Indicație:** Durata programului de pe display va fi actualizată în funcție de încărcare și de umiditatea reziduală din rufe. Valorile afișate pot fi modificate în funcție de durata programului sau de încărcare.

## Anularea programului

Programul poate fi întrerupt în orice moment prin deschiderea ușii sau prin apăsarea pe  (Start/Pauză).

**Atenție!**  
**Pericol de incendiu. Rufe se pot aprinde.**

În cazul în care anulați programul, trebuie să scoateți toate hainele și să le întindeți astfel încât să poată ieși căldura.

## Finalizarea programului

Pe afișaj apare **End**.

## Scoaterea rufelor și deconectarea aparatului

1. Scoateți rufe.

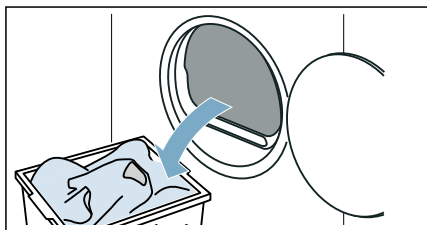



2. Apăsăți ① pentru a deconecta aparatul.

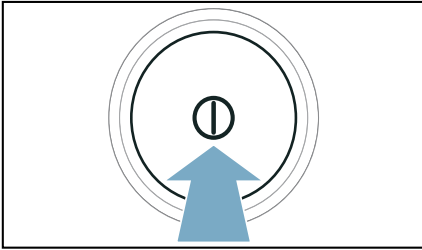

## Golirea rezervorului de apă de condens

În timpul procesului de uscare se formează apă de condens în aparat.

Dacă nu se utilizează un furtun de evacuare, apa de condens din aparat se scurge în rezervorul pentru apă de condens. În acest caz trebuie să goliți rezervorul pentru apă de condens în timpul fiecărei uscări și, de asemenea, atunci când este plin.

1. Scoateți rezervorul de apă de condens în poziție orizontală.

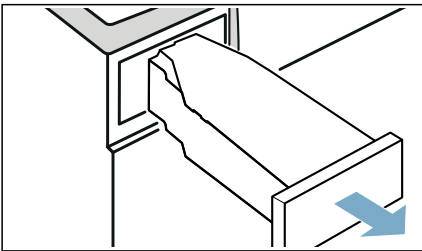

2. Evacuați apa condensată.

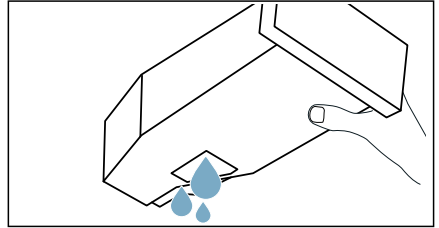

### Atenție!

#### Sunt posibile probleme de sănătate și pagube materiale

Apa condensată nu este apă potabilă și poate fi murdărită cu scame. Apa condensată murdară poate provoca probleme de sănătate și pagube materiale. Nu o beți sau refolosiți.

3. Împingeți din nou rezervorul de apă de condens în aparat până se fixează sesizabil.

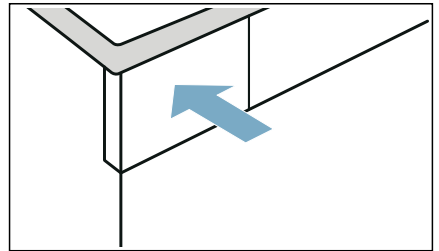

**Indicație:** Sita de la rezervorul de apă de condens filtrează apa de condens, care se folosește pentru curățarea automată a aparatului dumneavoastră. Sita se curăță prin golirea apei de condens. Cu toate acestea, verificați regulat sita cu privire la depunerile rămase și, dacă este cazul, îndepărtați-le.

→ "Curățarea sitei din rezervorul de apă de condens" la pagina 49

## Îndepărtarea scamelor

**Indicație:** La uscare sunt colectate scame și fire de păr de pe rufe în sita de scame. O sită de scame înfundată sau murdară reduce fluxul de aer, aparatul neputând funcționa la întreaga sa capacitate. Sitele de scame murdare măresc consumul de energie și prelungesc timpul de uscare.

### Curățați sita pentru scame după fiecare uscare:

1. Deschideți ușa și îndepărtați toate scamele de pe aceasta.
2. Scoateți sita dublă.

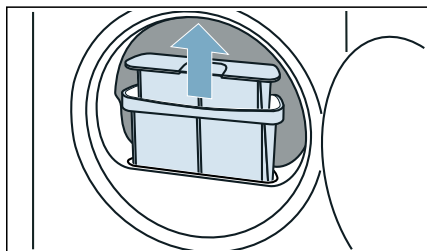

3. Îndepărtați scamele din adâncitura sitei pentru scame. Aveți grijă să nu cadă nicio scamă în canalul deschis.

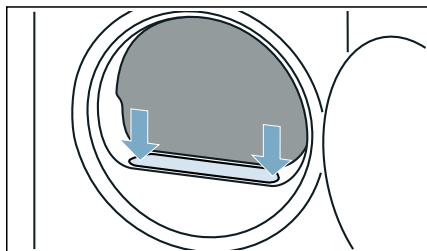

4. Trageți sitele una în cealaltă.

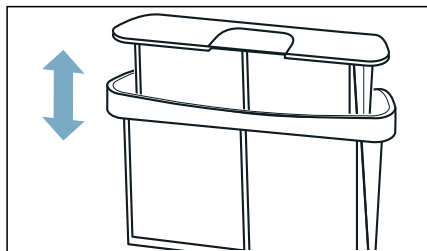

5. Deschideți ambele site.

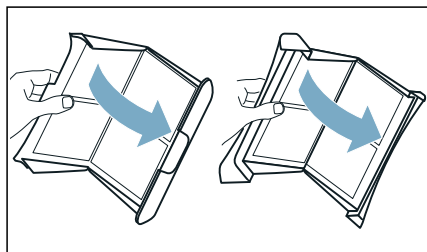

6. Îndepărtați toate scamele de pe ambele site.

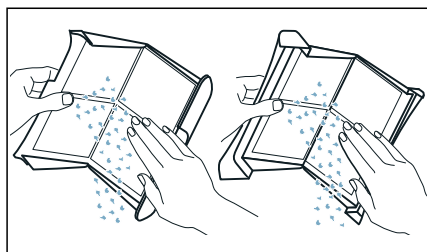

## 7. Clătiți sitele sub jet de apă caldă.

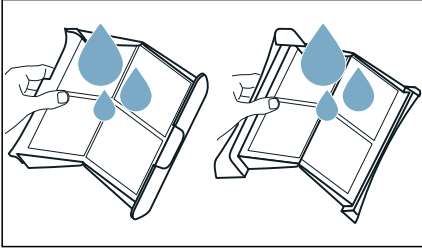

## 8. Uscați sitele, închideți-le și introduceți-le la loc.

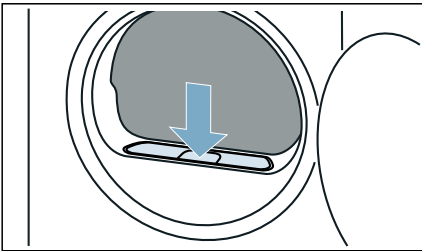

### **Atenție!** **Pagube materiale/deteriorarea aparatului**

Dacă utilizați aparatul fără a utiliza o sită de scame (de ex. filtru de scame, recipient pentru scame, în funcție de specificațiile aparatului) sau dacă sita de scame este incompletă sau defectă, aparatul poate suferi deteriorări. Nu utilizați aparatul fără a utiliza o sită de scame sau cu o sită de scame care este incompletă sau defectă.

## **Setările aparatului**

Puteți activa/dezactiva direct setările aparatului sau le puteți modifica de la .

### **Sistem de siguranță împotriva accesului copiilor**

Prin activarea sistemului de siguranță împotriva accesului copiilor puteți preveni acționarea accidentală a panoului de control.

#### **Activarea/dezactivarea sistemului de siguranță împotriva accesului copiilor:**

- Apăsați  **3sec (Siguranța pentru copii)** timp de 3 secunde.

**Indicație:** Sistemul de siguranță împotriva accesului copiilor rămâne activat și după deconectarea aparatului. Pentru a putea acționa panoul de control după conectare, trebuie să dezactivați sistemul de siguranță împotriva accesului copiilor.

### **Uscare ușoară**

Prin activarea , aparatul va funcționa fără semnale sonore și semnale vizuale.

#### **Activarea/dezactivarea funcției de uscure ușoară:**

- Apăsați tasta .

Semnalele sonore și vizuale ale aparatului sunt activate/dezactivate.

## Modificarea setărilor aparatului



De la , puteți modifica următoarele setări ale aparatului:

- Volumul semnalelor sonore din timpul funcționării
- Luminozitatea afișajului
- Volumul semnalelor sonore (de exemplu, la finalizarea programului)

 după cum urmează:

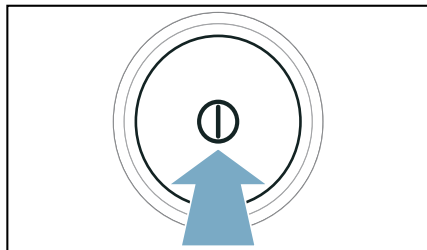
1. Apăsați  pentru a conecta aparatul.





2. Apăsați timp de 3 secunde tasta  (uscarea ușoară).  este prezentat pe afișaj.

Acum puteți modifica setările aparatului.

### Modificarea setărilor aparatului din timpul funcționării

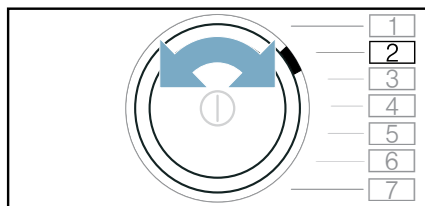
1. Reglați programul la setarea 2.



Pe afișaj sunt prezentate  și valoarea de setare actuală.

2. Apăsați tasta  până când pe afișaj este prezentată valoarea de setare dorită.

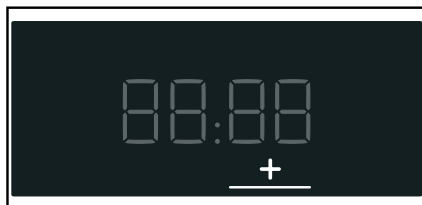

### Valori de setare:

- 0 oprit
- 1 redusă
- 2 medie
- 3 înaltă
- 4 foarte înaltă

3. Modificați setările suplimentare ale aparatului sau salvați și finalizați setările aparatului.

### Modificarea luminozității afișajului

1. Reglați programul la setarea 3.

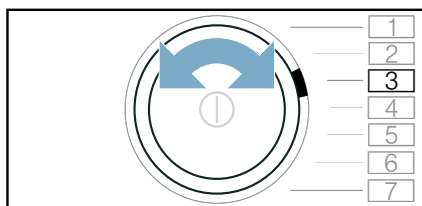

Pe afișaj sunt prezentate  și valoarea de setare actuală.

2. Apăsați tasta **+** până când pe afișaj este prezentată valoarea de setare dorită.



**Valori de setare:**

- 1 redusă
- 2 medie
- 3 înaltă
- 4 foarte înaltă

3. Modificați setările suplimentare ale aparatului sau salvați și finalizați setările aparatului.

**Modificarea volumului semnalelor sonore**

1. Reglați programul la setarea 1.

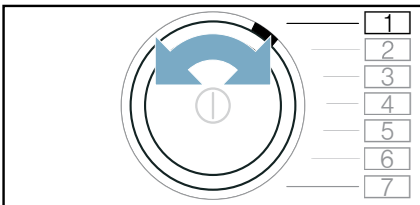

Pe afișaj sunt prezentate **R** și valoarea de setare actuală.

2. Apăsați tasta **+** până când pe afișaj este prezentată valoarea de setare dorită.



**Valori de setare:**

- 0 oprit
- 1 redusă
- 2 medie
- 3 înaltă
- 4 foarte înaltă

3. Modificați setările suplimentare ale aparatului sau salvați și finalizați setările aparatului.

**Salvarea și finalizarea setărilor aparatului**

**Salvarea și finalizarea setărilor aparatului se realizează în felul următor:**

- Apăsați tasta **Ⓢ** (uscare ușoară) sau:
- așteptați 10 secunde sau:
- apăsați tasta **Ⓛ** până când aparatul se deconectează.

**Indicație:** De asemenea, setările selectate rămân memorate și după deconectarea aparatului.

## Home Connect

Acest aparat este compatibil Wi-Fi și poate fi comandat de la distanță prin intermediul unui terminal mobil.

Cu terminalul dumneavoastră mobil puteți să efectuați următoarele operațiuni la aparat, prin intermediul aplicației Home Connect:

- Să setați și să porniți programele.
- Să reglați și să activați/dezactivați setările programelor.
- Să consultați stadiul programului.
- Să reglați și să activați/dezactivați setările aparatului.
- Să opriți aparatul.

Înainte de a putea folosi funcțiile Home Connect, urmați pașii de mai jos:

1. Instalați aplicația Home Connect pe terminalul mobil.
2. Înregistrați-vă în aplicația Home Connect.
3. Conectați o dată aparatul în mod automat **sau** manual la rețeaua locală.
4. Aparatul este conectat la aplicația Home Connect.

Găsiți informații cu privire la aplicație pe pagina noastră de Internet pentru Home Connect [www.home-connect.com](http://www.home-connect.com)

Serviciile Home Connect nu sunt disponibile în toate țările. Accesibilitatea funcției Home Connect depinde de accesibilitatea serviciilor Home Connect în țara dumneavoastră. Informații pe această temă se găsesc la: [www.home-connect.com](http://www.home-connect.com)

### Indicații

- Vă rugăm să respectați indicațiile de siguranță din această instrucțiune de utilizare și să vă asigurați că acestea sunt respectate și atunci când utilizați aparatul prin intermediul aplicației Home Connect în timp ce nu vă aflați acasă. Respectați de asemenea și indicațiile din aplicația Home Connect.
- Dacă aparatul este în funcțiune, nu puteți efectua modificări prin aplicația Home Connect. Reglările făcute asupra aparatului pot fi înșă vizualizate în aplicația Home Connect.

### Accesarea meniului Home Connect

În meniul Home Connect puteți realiza și vizualiza conexiunea la rețea, puteți reseta conexiunea la rețea, puteți activa/dezactiva Wi-Fi și puteți găsi alte funcții ale aplicației Home Connect.

1. Porniți aparatul.
2. Apăsăți tasta  (Remote Start) și mențineți-o apăsată minim 3 secunde.

Pe afișaj apare: **Aut.**

Acum vă aflați în meniul Home Connect.

**Indicație:** Apăsăți scurt tasta  (Remote Start) pentru a părăsi meniul Home Connect.

## Conectarea la rețeaua dumneavoastră locală și la aplicația Home Connect

Conectați aparatul dumneavoastră o singură dată **automat** sau **manual** la rețeaua dumneavoastră locală.

### Indicații

- Dacă routerul dumneavoastră funcționează prin funcția WPS, puteți conecta automat aparatul la rețeaua dumneavoastră locală.
- Dacă routerul dumneavoastră nu funcționează prin funcția WPS, trebuie să conectați manual aparatul la rețeaua dumneavoastră locală.



După aceea, trebuie să vă conectați la aplicația Home Connect.

**Indicație:** Pentru a conecta aparatul dumneavoastră la rețeaua locală, trebuie să activați **Wi-Fi** de la aparat. **Wi-Fi** de la aparat este dezactivat din fabrică și se activează automat când conectați aparatul la rețeaua dumneavoastră locală.

### Conectare automată la rețeaua locală

#### Etapa 2.1

Verificați dacă sunteți în meniul Home Connect. → *Pagina 38*

1. Apăsați tasta . Aparatul încearcă acum să se conecteze la rețeaua locală. Pe display se aprinde intermitent .

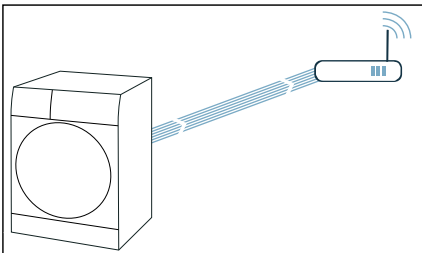

2. În următoarele 2 minute activați funcția WPS de la routerul rețelei locale.

Dacă aparatul s-a conectat cu succes la rețeaua locală, pe display se afișează **con ✓**, iar  se aprinde permanent.

**Indicație:** Dacă nu s-a putut stabili nicio conexiune, verificați dacă aparatul dumneavoastră se află în aria de acoperire a rețelei locale. Repetați conectarea automată sau optați pentru conectarea manuală.

### Conectare manuală la rețeaua locală

#### Etapa 2.2

Verificați dacă sunteți în meniul Home Connect. → *Pagina 38*

Verificați dacă ați deschis aplicația Home Connect și dacă v-ați logat.

1. Reglați programul la setarea 2.

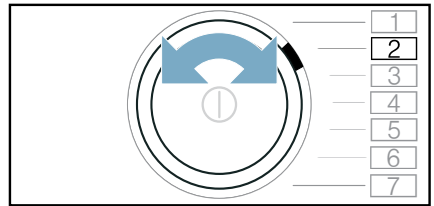

Pe display se afișează: **SAP** (conectare manuală).

2. Apăsați tasta . Aparatul configurează acum o rețea WLAN proprie cu denumirea (SSID) **HomeConnect**.

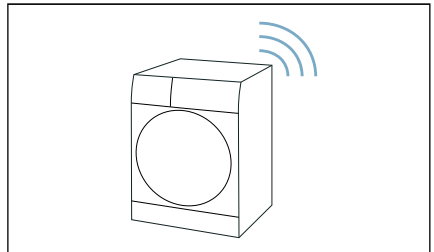

3. Activați setările WLAN pe terminalul mobil.

4. Conectați terminalul mobil la rețeaua WLAN **HomeConnect** și introduceți parola WLAN (Key) **HomeConnect**. Terminalul dumneavoastră mobil se conectează acum cu aparatul. Realizarea conexiunii poate dura până la 60 de secunde.

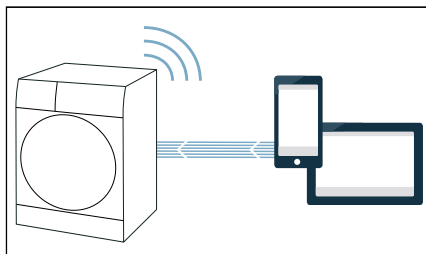

5. După ce ați reușit conectarea, deschideți aplicația Home Connect pe terminalul mobil și urmați pașii din aplicație.
6. În aplicația Home Connect, introduceți denumirea rețelei (SSID) și parola (Key) **a rețelei dumneavoastră locale**.
7. Urmăți ultimii pași în aplicația Home Connect, pentru a vă conecta aparatul.

Dacă aparatul s-a conectat cu succes la rețeaua locală, pe display se afișează **CON ✓**, iar **WiFi** se aprinde permanent.

**Indicație:** Dacă nu s-a putut stabili o conexiune, verificați dacă aparatul dumneavoastră se află în aria de acoperire a rețelei locale. Repetați conectarea manuală.

## Conectare la aplicația Home Connect

### Etapa 3

Dacă aparatul dumneavoastră este conectat la rețeaua locală, îl puteți conecta la aplicația Home Connect.

Verificați dacă sunteți în meniul Home Connect. → *Pagina 38*

Verificați dacă ați deschis aplicația Home Connect și dacă v-ați logat.

1. Reglați programul la setarea 3.

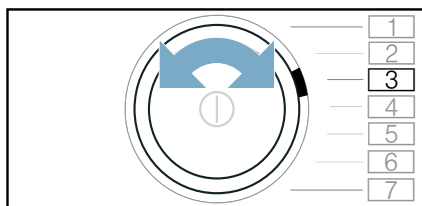

Pe display se afișează: **APP**  
(conectare la aplicație).

2. Apăsăți **D**.
- Aparatul încearcă acum să se conecteze la aplicația Home Connect.
3. În momentul în care aparatul dumneavoastră se afișează în aplicație, urmați ultimii pași în aplicația Home Connect.

**Indicație:** Dacă nu s-a putut stabili o conexiune, verificați dacă terminalul dumneavoastră mobil se află în aria de acoperire a rețelei locale, respectiv dacă este conectat la aceasta. Reconectați la aplicația Home Connect.



## Activare/dezactivare Wi-Fi

Dacă aparatul dumneavoastră este deja conectat la rețeaua locală, puteți activa sau dezactiva **Wi-Fi** la aparatul dumneavoastră.

Verificați dacă sunteți în meniul Home Connect. → *Pagina 38*

1. Reglați programul la setarea 4.

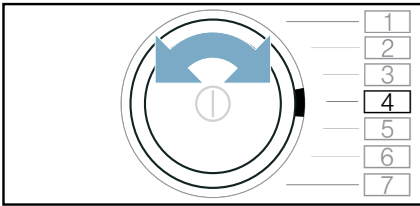

Pe display apare: **ON** (Wi-Fi).

2. Apăsați tasta **Wi-Fi**.

Dacă pe display se afișează **ON**, atunci funcția Wi-Fi este activă pe aparat. Dacă pe display se afișează **OFF**, atunci funcția Wi-Fi este dezactivă pe aparat.

### Indicații

- Dacă aparatul dumneavoastră este conectat la rețeaua locală, Wi-Fi se va activa automat.
- Dacă Wi-Fi este activat, aparatul nu se deconectează automat.
- Dacă Wi-Fi este deconectat, nu este posibilă pornirea aparatului cu ajutorul telecomenzii și nici pornirea de la distanță prin intermediul aplicației Home Connect.
- Dacă Wi-Fi este deconectat și aparatul dumneavoastră nu a fost conectat la rețeaua locală, la reconectare, conexiunea Wi-Fi va fi restabilită în mod automat.
- Dacă activați această funcție, consumul de energie crește în comparație cu valorile indicate în tabelul cu valori de consum.

→ *Pagina 63*

## Restabilirea setărilor de rețea

Puteți reseta conexiunea la rețea.

Verificați dacă sunteți în meniul Home Connect. → *Pagina 38*

1. Reglați programul la setarea 5.

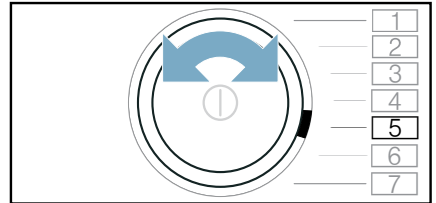

Pe display se afișează: **RES**  
(restabiliți setările de rețea).

2. Apăsați **OK**.

Pe display apare: **YES**.

3. Apăsați **OK**.

**Indicație:** Dacă doriți să utilizați din nou aparatul prin aplicația Home Connect, trebuie să îl reconectați la rețeaua locală și la aplicația Home Connect.

## Actualizare software

Puteți actualiza software-ul Home Connect pe aparatul dumneavoastră. Atunci când este disponibilă o nouă actualizare, pe display se afișează: **UPd**

Instalați actualizarea direct prin intermediul **mesajului apărut pe display** sau **manual**, după cum urmează:

Verificați dacă sunteți în meniul Home Connect. → *Pagina 38*

1. Reglați programul la setarea 6.

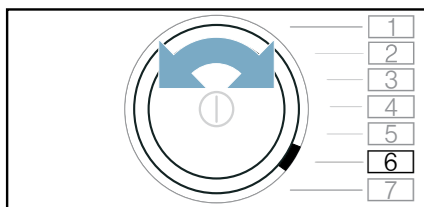

Pe display se afișează: **UPd** (actualizare software). **▷|||** (Start/Pauză) se aprinde intermitent atunci când este disponibilă o nouă actualizare a software-ului.

2. Apăsăți **▷|||**.

Pe afișaj apare: **YES**.

3. Apăsăți **▷|||**.

**Indicație:** Actualizarea de software poate dura câteva minute. Nu închideți aparatul în timpul actualizării.

## Sistemul de gestionare a energiei

Puteți conecta aparatul dumneavoastră la sistemul Smart Energy (sistemul de gestionare a energiei).

După ce ați conectat aparatul dumneavoastră la sistemul Smart Energy (sistemul de gestionare a energiei) și după ce ați activat **FlexStart**, puteți îmbunătăți consumul de energie dacă porniți aparatul atunci când instalația dumneavoastră fotovoltaică produce suficientă energie sau tariful de consum al energiei electrice este avantajos.

Găsiți informații suplimentare și cerințele de sistem privind utilizarea sistemului de gestionare a energiei la: **[www.home-connect.com/energymanagement](http://www.home-connect.com/energymanagement)**



### Indicații

- Sistemul Smart Energy (sistemul de gestionare a energiei) trebuie să folosească standardul de comunicare al inițiativei EEBus.
- Citiți mai întâi instrucțiunile de utilizare ale sistemului Smart Energy (sistemul de gestionare a energiei) privind modul de conectare al sistemului la aparatul dumneavoastră.

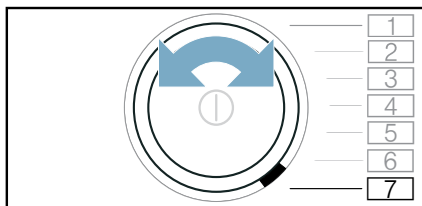
1. Reglați programul la setarea 7.



Pe afișaj apare **EnE** (sistemul de gestionare a energiei).



2. Apăsați . Aparatul dumneavoastră se conectează la sistemul Smart Energy (sistemul de gestionare a energiei). Dacă aparatul s-a conectat cu succes, pe display se afișează: .
3. Activați funcția Flexstart, dacă doriți ca aparatul dumneavoastră să pornească prin istemul Smart Energy (sistemul de gestionare a energiei).

## FlexStart

Dacă sistemul fotovoltaic local furnizează suficientă energie sau tariful de consum al energiei electrice este avantajos, activați **FlexStart** astfel încât sistemul dumneavoastră Smart Energy (sistemul de gestionare a energiei) al aparatului să poată porni.

**Indicație:** Sistemul dumneavoastră Smart Energy (sistemul de gestionare a energiei) poate porni numai dacă acesta și aparatul sunt conectate între ele.

Activați **FlexStart după cum urmează:**

1. Selectați programul dorit.
2. Cu ajutorul tastelor de selectare + și -, setați durata de timp dorită pentru programul Gata în.
3. Apăsați  (Start/Pauză).
4. Apăsați  (Remote Start).





Pe display apare .

Funcția **FlexStart** a fost acum activată, iar aparatul va aștepta pornirea de la distanță de la sistemul Smart Energy (funcția de gestionare a energiei).

În funcție de modificările de pe display privind indicarea timpului, de ex.



 **3.0h**, sistemul Smart Energy (sistemul de gestionare a energiei) stabilește un moment în care aparatul dumneavoastră poate porni. Programul este finalizat după timpul de preparare indicat.

## Indicații

- Dacă sistemul Smart Energy (sistemul de gestionare a energiei) al aparatului dumneavoastră nu pornește, programul se pornește totuși înainte de expirarea duratei de timp setate. Programul este finalizat la încheierea duratei de timp.
-  și, prin urmare, și **FlexStart**, din motive de siguranță, sunt dezactivate în următoarele condiții:
  - Apăsați .
  - Deschideți ușa.
  - Finalizarea programului.
  - Apăsați  pentru a deconecta aparatul.
  - Pană de curent.
 Funcția **FlexStart** a fost dezactivată,  (Gata în) rămâne în continuare activată.

## Adăugați sau scoateți rufe:

**Indicație:** Dacă **FlexStart** a fost deja activată, dar programul nu a fost pornit, puteți adăuga sau scoate rufe

1. Apăsați  (Start/Pauză).
2. Deschideți ușa.
3. Adăugați sau scoateți rufe.
4. Închideți ușa.
5. Apăsați tasta  (Start/Pauză).
6. Apăsați  (Remote Start).

Funcția **FlexStart** a fost acum activată, iar aparatul va aștepta pornirea de la distanță de la sistemul Smart Energy (funcția de gestionare a energiei).

## Indicație pentru protecția datelor

La prima conectare a aparatului dumneavoastră la o rețea WLAN conectată la Internet, aparatul transmite următoarele categorii de date către serverul Home Connect (prima înregistrare):

- Identificarea unică a aparatului (constând din codurile aparatului și adresa MAC a modulului de comunicație Wi-Fi înglobat).
- Certificatul de securitate al modulului de comunicație Wi-Fi (pentru securizarea conexiunii din punct de vedere al tehnicii informaționale).
- Versiunea software și hardware actuală a aparatului dumneavoastră electrocasnic.
- Stadiul unei eventuale reveniri anterioare la setările din fabrică.

Această primă înregistrare pregătește utilizarea funcționalităților Home Connect și este necesară abia în momentul în care doriți să folosiți pentru prima dată funcționalitățile Home Connect.

**Indicație:** Luați în considerare faptul că funcționalitățile Home Connect pot fi utilizate doar în conexiune cu aplicația Home Connect. Informațiile referitoare la protecția datelor pot fi consultate în aplicația Home Connect.

## Declarație de conformitate

Prin prezenta Robert Bosch Hausgeräte GmbH declară că aparatul dotat cu funcționalitatea Home Connect este în conformitate cu cerințele de bază și cu celelalte dispoziții relevante ale Directivei 2014/53/EU.

Regăsiți o declarație de conformitate RED detaliată pe Internet la adresa [www.bosch-home.com](http://www.bosch-home.com), la pagina de produs a aparatului dumneavoastră, în secțiunea destinată documentelor suplimentare.



2,4 bandă GHz: 100 mW max.



## Evacuarea apei de condens

În timpul procesului de uscare se formează apă de condens în aparat.

Utilizați aparatul cu furtunul de evacuare racordat.

Dacă nu se utilizează un furtun de evacuare, apa de condens din aparat se scurge în rezervorul pentru apă de condens. În acest caz trebuie să goliți rezervorul pentru apă de condens în timpul fiecărei uscări și, de asemenea, atunci când este plin.

### Racordați furtunul de evacuare conform următoarelor instrucțiuni:

1. Scoateți accesoriile din tambur.

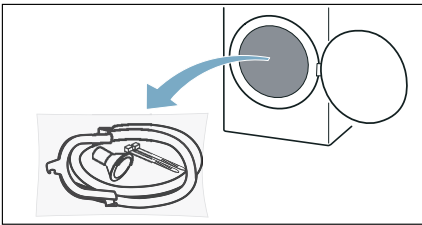

2. Scoateți toate piesele din pungă.

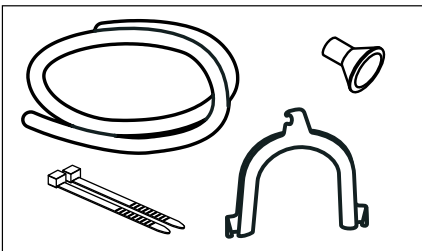

3. Scoateți furtunul pentru apă condensată din duze.

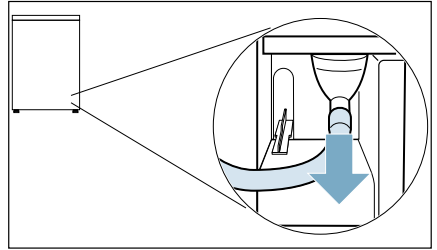

**Indicație:** La livrarea aparatului, furtunul pentru apă condensată este fixat pe duze.

4. Aduceți furtunul pentru apă de condens în poziție de staționare.

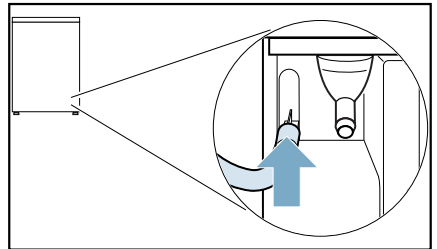

5. Scoateți furtunul de evacuare din accesorii și fixați-l pe duzele expuse, împingând până când se blochează.

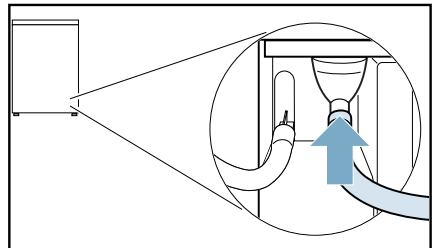

6. Fixați cealaltă parte a furtunului de evacuare cu celelalte accesorii, în funcție de modul de racordare.

**Chiuvetă:**

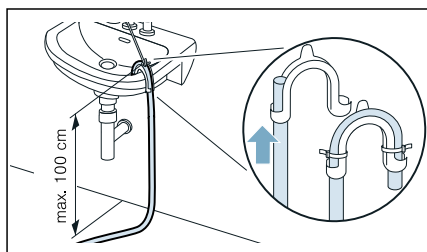

**Sifon:**

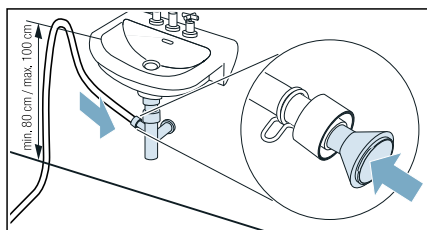

Îmbinarea trebuie asigurată cu un colier de furtun (interval de prindere 12-22 mm, magazine de specialitate).

Atunci când este conectată la un sifon, este important să respectați înălțimea furtunului de evacuare de minimum 80 cm și nu mai mult de maximum de 100 cm.

**Recomandare: Racordul Y al adaptorului pentru evacuare a apei**

Dacă ați racordat la același sistem de scurgere o mașină de spălat rufe, puteți atașa furtunul de evacuare a apei și furtunul de evacuare din setul de racordare cu adaptorul la sistemul de scurgere.

Număr de comandă: **15000490**

**Sifon de pardoseală:**

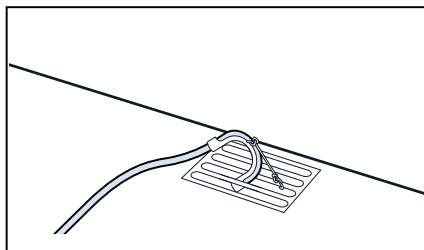

**Atenție!**

**Pagube materiale prin scurgeri sau revărsarea apei.**

Asigurați furtunul de evacuare împotriva alunecării. Nu îndoiți furtunul de evacuare. Păstrați diferența de înălțime între suprafața de instalare și evacuare de max. 100 cm.

**Atenție!**

**Apa acumulată poate fi aspirată înapoi în aparat și poate provoca pagube materiale.**

Verificați dacă apa se scurge repede. Scurgerea nu trebuie să fie astupată sau înfundată.

7. Scoateți rezervorul de apă de condens în poziție orizontală și goliți.

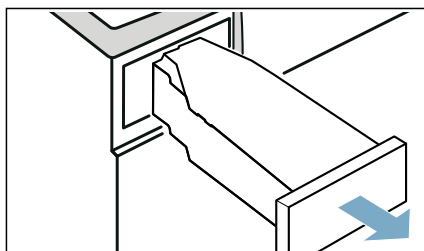

8. Rotiți rezervorul de apă de condens la 180° pe partea inferioară și îndepărtați dopul introdus.

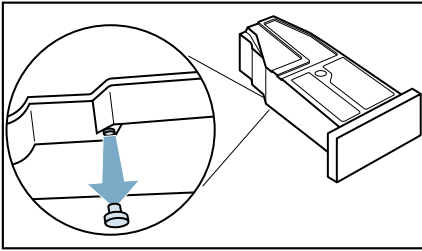

9. Rotiți din nou rezervorul de apă de condens la 180° și plasați dopul în cavitatea din partea superioară a rezervorului de apă de condens.

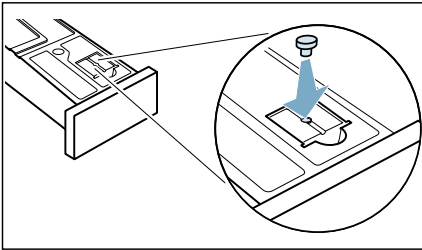

10. Scoateți filtrul din locaș.

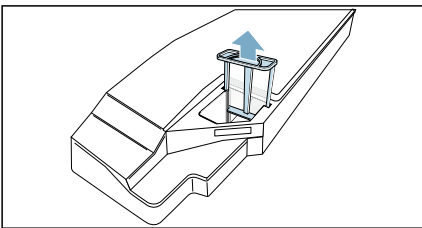

11. Așezați filtrul în cavitatea pentru rezervorul de apă de condens.

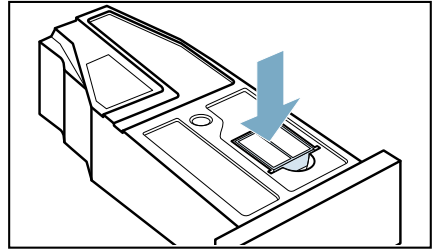

12. Introduceți rezervorul de apă de condens până la blocare.

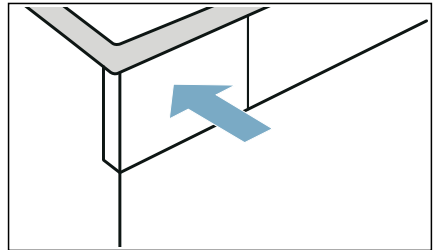

Apa condensată va fi condusă acum prin furtunul de evacuare în scurgere sau într-o chiuvetă.

**Indicație:** Dacă doriți să modificați evacuarea apei de condens în rezervorul pentru apa de condens, vă rugăm să efectuați toți pașii în ordine inversă.

**Atenție!**  
**Daune materiale și deteriorări ale aparatului**

Dacă scurgeți apa de condens în rezervorul de apă de condens, se poate scurge lichid din duze, ceea ce ar putea determina daune materiale. Înainte de utilizarea aparatului fixați furtunul pentru apă de condens pe duze.



## Curățare și întreținere

### Curățarea aparatului

#### Avertizare

##### **Pericol de moarte!**

Aparatul este alimentat electric. Există pericol de electrocutare dacă intrați în contact cu componentele aflate sub tensiune. Prin urmare, vă rugăm să rețineți:

- Opriti aparatul. Deconectați aparatul de la rețeaua de alimentare cu energie electrică (scoateți ștecherul din priză).
- Nu apucați niciodată cu mâinile ude ștecherul.
- Când scoateți ștecherul din priză, apucați întotdeauna ștecherul și nu cablul de alimentare, în caz contrar pot rezulta deteriorări ale cablului de alimentare.
- Nu efectuați modificări tehnice asupra aparatului sau funcțiilor acestuia.
- Reparațiile și celelalte intervenții asupra aparatului trebuie să fie efectuate de către unitatea noastră de service sau de către un electrician. Aceleași principii se aplică și în cazul înlocuirii cablului de alimentare (când este necesar).
- Cablurile de alimentare de rezervă pot fi comandate de la unitatea noastră de service.

#### Avertizare

##### **Pericol de intoxicație!**

Substanțele de curățat care conțin solvenți pot produce vapori toxici, de ex. solvenți de curățare.

Nu utilizați substanțe de curățare care conțin solvenți.

#### Avertizare

##### **Pericol de electrocutare/pagube materiale/deteriorare a aparatului!**

Dacă umezeala penetrează aparatul, se poate produce un scurtcircuit.

Nu utilizați aparate de curățat cu presiune sau aparate de curățat cu aburi, furtun sau pistol de pulverizare pentru a curăța aparatul.

#### **Atenție!**

##### **Pagube materiale/deteriorarea aparatului**

Agenții de curățare și agenții pentru pretratarea rufelor (de ex. produsele pentru îndepărtarea petelor spray-urile de prespălare etc.) pot provoca deteriorări dacă vin în contact cu suprafețele aparatului. Prin urmare, vă rugăm să rețineți:

- Nu lăsați acești agenți să vină în contact cu suprafețele aparatului.
- Curățați aparatul numai cu apă și cu o lavetă moale și umedă.
- Îndepărtați imediat urmele de detergent, produse pulverizate și celelalte reziduuri.



## Curățarea senzorului de umiditate

**Indicație:** Senzorul de umiditate măsoară gradul de umiditate al rufelor. După o utilizare îndelungată, se pot depune reziduuri fine de calcar sau de detergenți și soluții de tratare. Aceste depuneri trebuie îndepărtate în mod regulat, în caz contrar putând afecta rezultatul uscării.

1. Deschideți ușa.

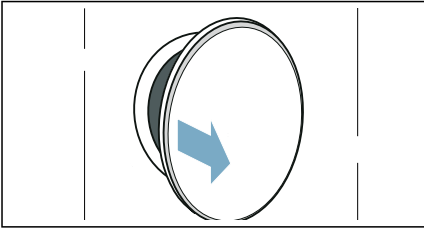

2. Curățați senzorul de umiditate cu un burete aspru.

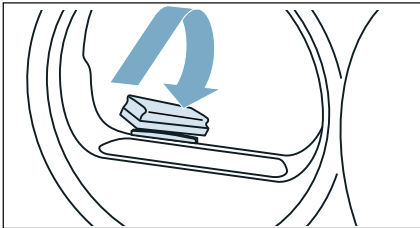

### Atenție!

**Senzorul de umiditate poate fi deteriorat.**

Senzorul de umiditate este fabricat din inox. Nu curățați senzorul cu substanțe abrazive și bureți de sârmă.

## Curățarea sitei din rezervorul de apă de condens

**Indicație:** Sita de la rezervorul de apă de condens servește la curățarea apei de condens, care se folosește pentru curățarea automată a acestui aparat.

1. Scoateți rezervorul de apă de condens în poziție orizontală.

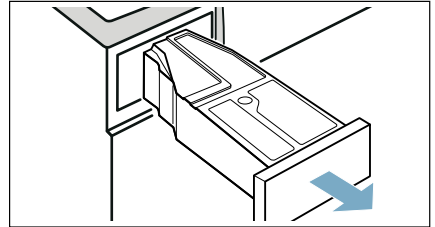

2. Evacuați apa de condens.
3. Scoateți sita.

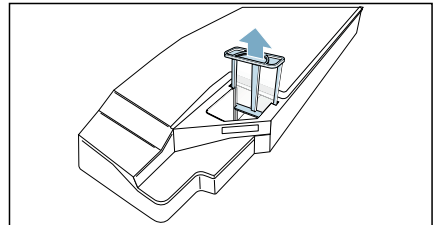

4. Curățați sita sub jet de apă caldă sau în mașina de spălat vase.

**Indicație:** În cazul murdăririi puternice, puteți folosi pentru curățare o perie moale.

5. Introduceți sita și împingeți până se fixează sesizabil.

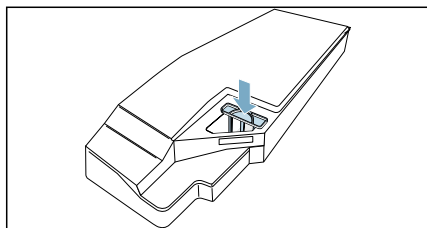

**Atenție!**

**Fără sită se pot acumula scame în aparat și îl pot deteriora.**

Utilizați aparatul doar cu sita montată.

6. Introduceți rezervorul de apă de condens și împingeți până se fixează sesizabil.

## Curățarea părții inferioare a aparatului

Partea inferioară a aparatului trebuie curățată dacă, de exemplu, s-au format acumulări de scame.

**Indicație:** După finalizarea programului, lăsați aparatul să se răcească timp de aproximativ 30 de minute, apoi începeți procesul de curățare.

**Curățarea părții inferioare a aparatului se realizează după cum urmează:**

1. Deschideți clapeta de întreținere, trăgând de partea superioară a acesteia.

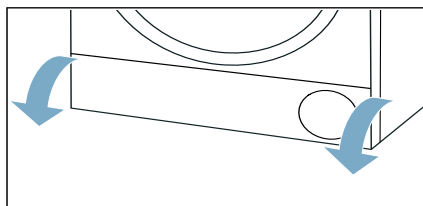

2. Curățați clapeta de întreținere utilizând o lavetă moale și umedă.

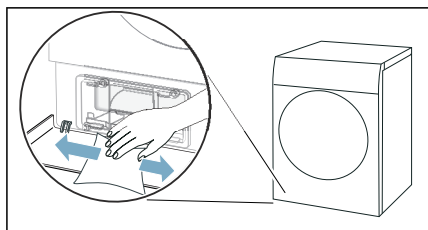

3. Deblocați mânerul capacului schimbătorului de căldură.

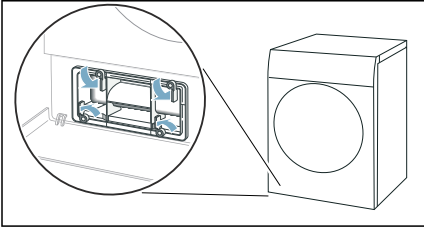

4. Trageți de mânerul capacului schimbătorului de căldură.

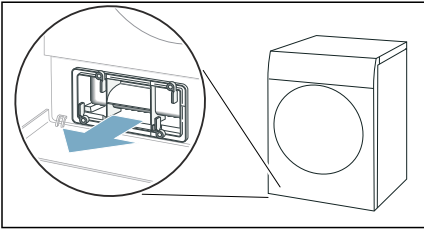

5. Curățați capacul schimbătorului de căldură utilizând o perie moale.

**Indicație:** Aveți grijă să nu rămână impurități pe garnitură.

6. Trageți-l în poziție orizontală.

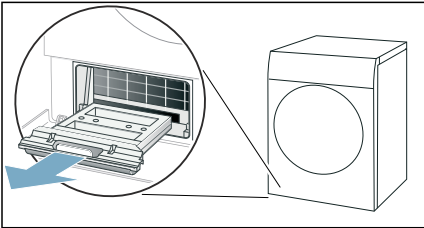

7. Clățiți-o sub jet de apă și uscați-o.

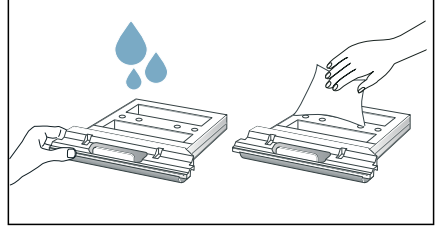

8. Curățați deschiderea aparatului utilizând o lavetă moale și umedă.

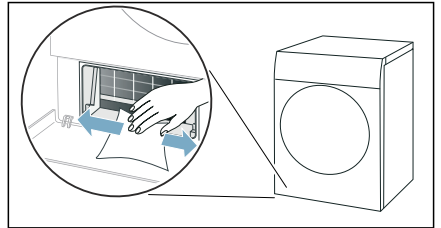

### Indicații

- Aveți grijă să nu deteriorați schimbătorul de căldură.
  - Datorită funcției de autocurățare a aparatului, curățarea schimbătorului de căldură nu mai este necesară.
9. Împingeți-l în poziție orizontală până la opritor.

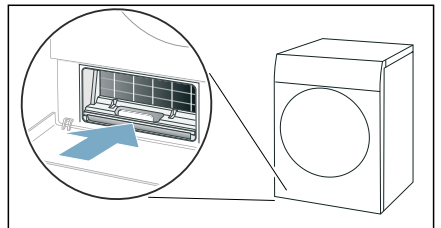

10. Apăsăți mânerul capacului schimbătorului de căldură.

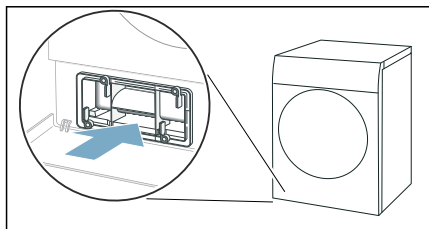

**Indicație:** Capacul schimbătorului de căldură poate fi apăsat numai dacă acesta se află în aparat.

11. Blocați mânerul capacului schimbătorului de căldură.

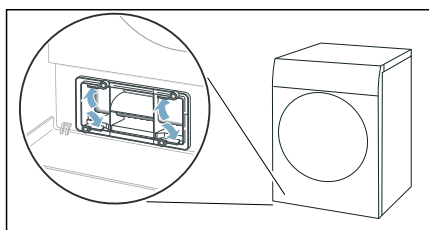

12. Închideți clapeta de întreținere.

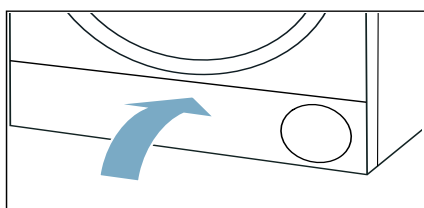

Ați efectuat curățarea părții inferioare a aparatului.

## Întreținerea aparatului

Aparatul oferă programe de curățare suplimentare, pe care le puteți derula pentru îngrijirea aparatului:

- Cu ajutorul programului de întreținere simplă a aparatului, îndepărtați eventualele depuneri ușoare de murdărie din aparat.
- Cu ajutorul programului de întreținere intensivă a aparatului, îndepărtați eventualele depuneri persistente de murdărie din aparat, precum și mirosurile după o perioadă lungă de nefuncționare.

Înainte de a derula programul de întreținere a aparatului, este necesară efectuarea unor lucrări pregătitoare.

**⚠ Avertizare**  
**Pericol de opărire/pagube materiale și deteriorări ale aparatului!**

Apa clocotită sau fierbinte poate provoca leziuni grave, precum și pagube materiale și deteriorări ale aparatului în cazul în împroșcării sau scurgerii acesteia.

Nu utilizați apă clocotită pentru întreținerea acestui aparat, a componentelor sau accesoriilor acestuia. Preveniți contactul pielii cu apa fierbinte sau vaporii de apă fierbinți.

**⚠ Avertizare**  
**Pericol de intoxicație/producere de pagube materiale!**

Apa de condens nu este apă potabilă și poate conține scame. Apa de condens contaminată poate fi periculoasă pentru sănătate și poate provoca pagube materiale.

Nu o beți și nu o reutilizați.

## Pregătirea aparatului în vederea curățării acestuia

### Pregătirea aparatului în vederea curățării acestuia

Aparatul trebuie să fie pregătit **înainte** de derularea unui program de întreținere simplă sau intensivă a acestuia.

### Pregătirea aparatului în vederea curățării se realizează după cum urmează:

1. Scoateți rufele.

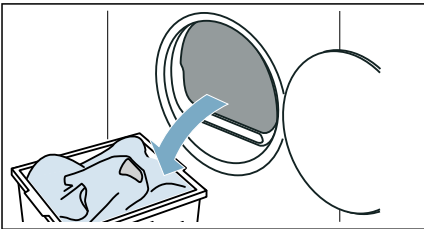

2. Curățați sita pentru scame. → *Pagina 34*
3. Închideți ușa.
4. Scoateți rezervorul de apă de condens în poziție orizontală și goliți.

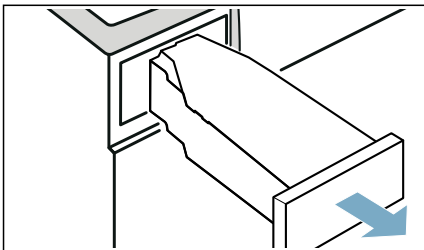

5. Apăsăți  pentru a conecta aparatul.

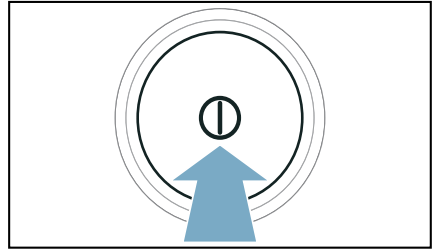

Aparatul este acum pregătit pentru derularea programului de întreținere.

### Pregătirea recipientului de colectare a apei de condens în vederea curățării aparatului

Dacă aparatul este prevăzut cu un furtun de evacuare a apei de condens, recipientul de colectare a apei de condens trebuie să fie pregătit corespunzător **înainte** de derularea unui program de întreținere simplă sau intensivă a aparatului.

### Pregătirea recipientului de colectare a apei de condens în vederea curățării aparatului se realizează după cum urmează:

1. Scoateți filtrul din locașul recipientului de colectare a apei de condens.

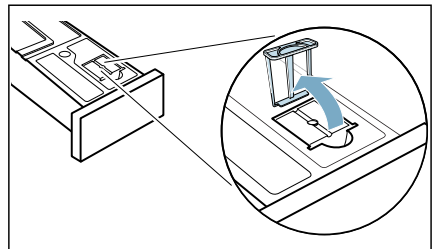

## ro Întreținerea aparatului

2. Scoateți dopul introdus în locașul recipientului de colectare a apei de condens.

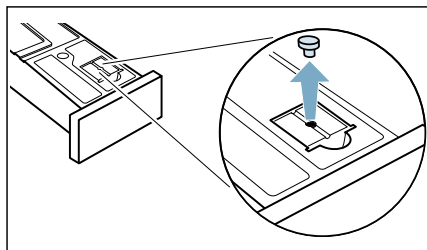

3. Rotiți la 180° recipientul de colectare a apei de condens, pe partea inferioară, și scoateți dopul introdus.

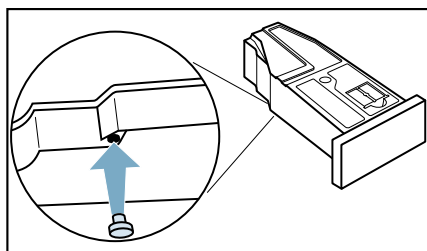

4. Introduceți sita și împingeți până se fixează sesizabil.

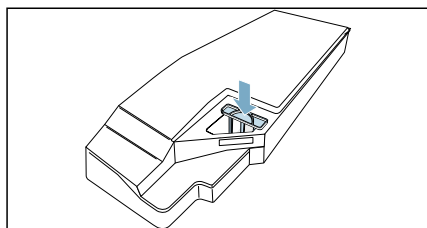

### Atenție!

**Fără sită, se pot acumula scame în aparat și pot provoca deteriorări ale acestuia.**

Utilizați aparatul doar cu sita montată.

Recipientul de colectare a apei de condens este acum pregătit pentru derularea programului de întreținere.

**Indicație:** Dacă aparatul este prevăzut cu un furtun de evacuare a apei de condens, trebuie să parcurgeți în ordine inversă următoarele etape **după** derularea unui program de întreținere simplă sau intensivă a aparatului.

## Derularea programului de întreținere simplă a aparatului

Puteți derula programul de întreținere simplă a aparatului, pentru a îndepărta eventualele mici depuneri de murdărie din aparat.

**Indicație:** Întreținerea automată este o procedură simplă, care trebuie să fie efectuată cu regularitate. Pe afișaj va apărea **CR-E** timp de 5 secunde înainte de pornirea programului, precum și după finalizarea acestuia. Indicația va fi afișată din nou din nou până la finalizarea programului simplu de întreținere a aparatului.

## Programul de întreținere a aparatului se activează după cum urmează:

1. Pregătiți aparatul în vederea curățării acestuia. → *Pagina 53*
2. Reglați programul la setarea 1.

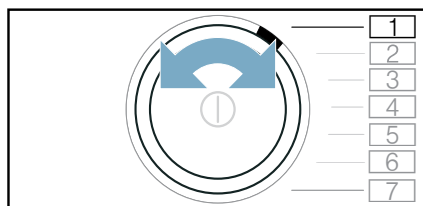

3. Apăsăți tasta  (Uscat pentru călcat), mențineți-o apăsată, și, concomitent:

4. Reglați programul la setarea 4.

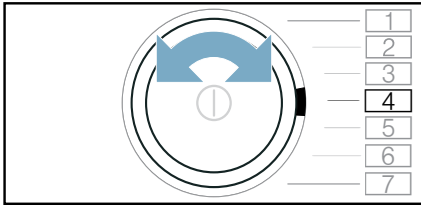

Pe afișaj sunt prezentate alternativ **CP** și durata programului.

5. Turnați o cantitate de aproximativ 1 ½ litru de apă caldă de la robinet în recipientul de condensare.

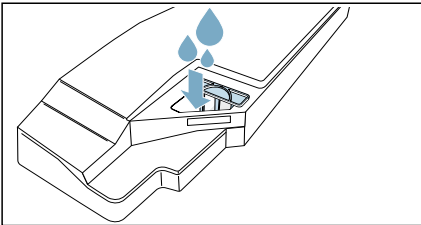

**Indicație:** Mențineți recipientul de condensare plin în permanență în poziție orizontală astfel încât lichidul să nu se scurgă din acesta.

6. Introduceți rezervorul de apă de condens până la blocare.

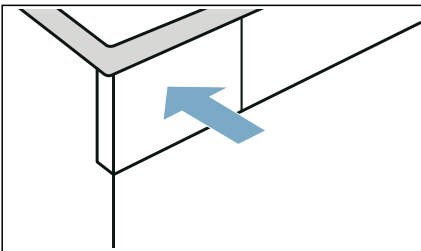

7. Apăsați **▶|||** (Start/Pauză). Programul de întreținere a aparatului pornește și este emis un semnal sonor. Pe afișaj este prezentat **End** până la finalizarea programului de întreținere a aparatului și este emis un semnal sonor.

8. Scoateți rezervorul de apă de condens în poziție orizontală și goliți.

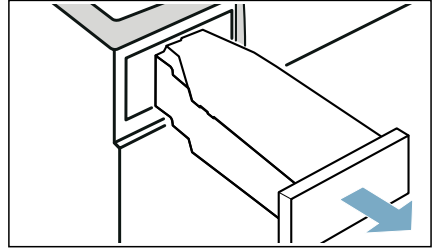

9. Introduceți rezervorul de apă de condens până la blocare.

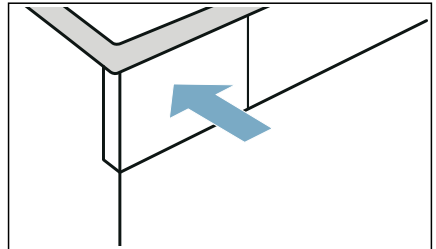

10. Apăsați **⓪** pentru a deconecta aparatul.

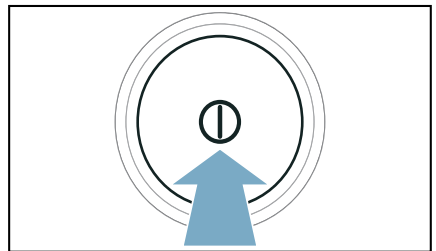

Întreținerea aparatului este finalizată.

## Programul de întreținere intensivă a aparatului

Puteți derula programul de întreținere intensivă a aparatului pentru a îndepărta eventualele depuneri persistente de murdărie din aparat, precum și mirosurile după o perioadă de nefuncționare mai mare de o lună.

### Indicații

- Derularea programului de întreținere intensivă a aparatului durează aproximativ 4 ore. Durata poate fi mai mare dacă nu parcurgeți în timp util etapele descrise.
- Programul de întreținere intensivă a aparatului nu trebuie să fie anulat imediat după pornire.
- Pentru derularea programului de întreținere intensivă a aparatului, este necesară utilizarea unui produs de întreținere original care poate fi achiziționat de la unitățile de service abilitate, având numărul de comandă: **00311829**. Datele de contact pentru toate țările sunt prezentate în lista anexată cu unitățile de service abilitate.

### Avertizare

#### Pericol de rănire/pagube materiale/deteriorarea aparatului!

Utilizarea de piese de schimb și accesorii de altă marcă este periculoasă și poate avea ca rezultat rănirea, producerea de pagube materiale sau deteriorarea aparatului. Din motive de siguranță, utilizați numai piese de schimb și accesorii originale.

### Atenție!

#### Pagube materiale/deteriorarea aparatului

În cazul în care turnați o cantitate necorespunzătoare de detergent sau produs de curățare în aparat, ar putea rezulta pagube materiale sau deteriorarea aparatului. Utilizați detergenți/soluții de tratare/substanțe de curățat și balsam în conformitate cu instrucțiunile producătorului.

#### Programul de întreținere a aparatului se activează după cum urmează:

1. Pregătiți aparatul în vederea curățării acestuia. → *Pagina 53*
2. Reglați programul la setarea 1.

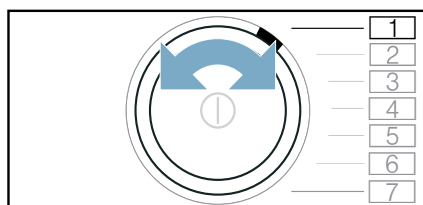

3. Apăsați tasta  (Uscat pentru călcat), mențineți-o apăsată, și, concomitent:
4. Reglați programul la setarea 4.

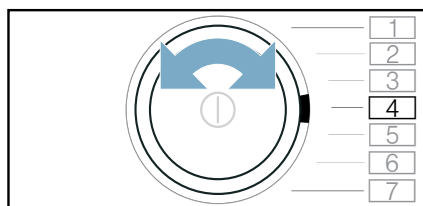

Pe afișaj sunt prezentate alternativ **CP** și durata programului.



5. Apăsăți tasta +.



Pe afișaj sunt prezentate alternativ **CP2** și durata programului.

6. Scoateți rezervorul de apă de condens în poziție orizontală și goliți.

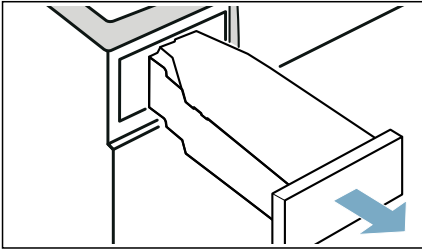

7. Turnați un flacon de produs original de îngrijire a aparatului și o cantitate de aproximativ 1 ½ litru de apă caldă de la robinet în recipientul de condensare.

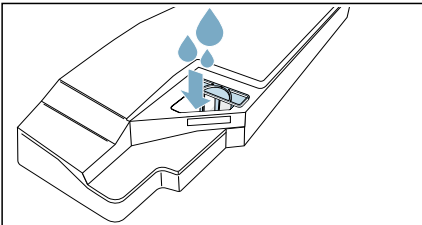

**Indicație:** Mențineți recipientul de condensare plin în permanență în poziție orizontală astfel încât lichidul să nu se scurgă din acesta.

8. Introduceți rezervorul de apă de condens până la blocare.

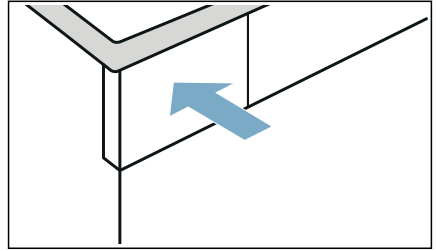

9. Apăsăți **Start/Pauză**. Programul de întreținere a aparatului pornește și este emis un semnal sonor. După aproximativ 3 ore, aparatul întrerupe programul de întreținere, iar pe afișaj se aprinde intermitent durata rămasă a programului.

10. Scoateți rezervorul de apă de condens în poziție orizontală și goliți.

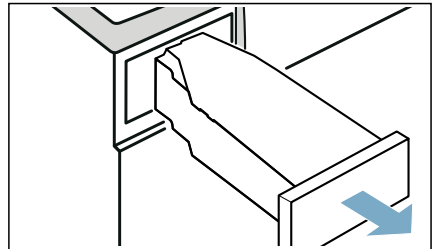

11. Turnați o cantitate de aproximativ 1 ½ litru de apă caldă de la robinet în recipientul de condensare.

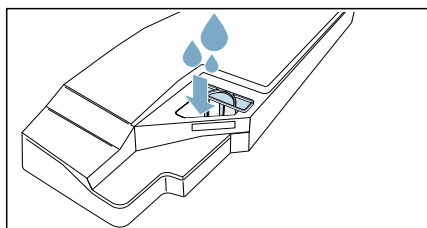

**Indicație:** Mențineți recipientul de condensare plin în permanență în poziție orizontală astfel încât lichidul să nu se scurgă din acesta.

12. Înclinați și goliți cu atenție recipientul de colectare a apei de condens, pentru a-l clăti cu produsul de întreținere original.

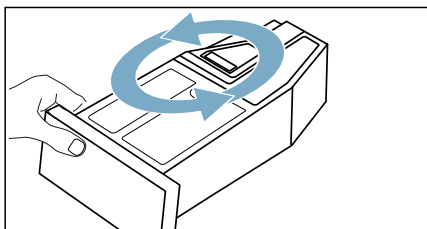

13. Turnați încă o cantitate de aproximativ 1 ½ litru de apă caldă de la robinet în recipientul de condensare.

14. Introduceți rezervorul de apă de condens până la blocare.

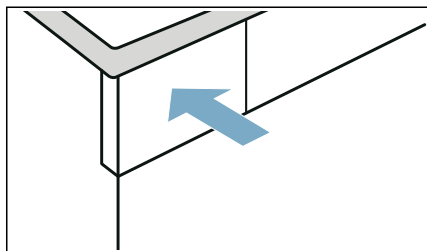

15. Apăsați **D** (Start/Pauză). Programul de întreținere a aparatului continuă.

Pe afișaj este prezentat **End** până la finalizarea programului de întreținere a aparatului și este emis un semnal sonor.

16. Goliți din nou rezervorul de apă de condens.

17. Introduceți rezervorul de apă de condens până la blocare.

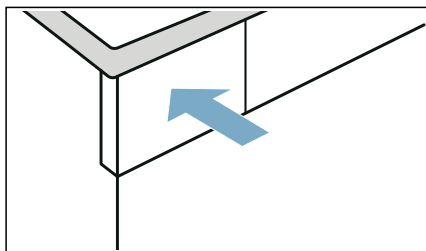



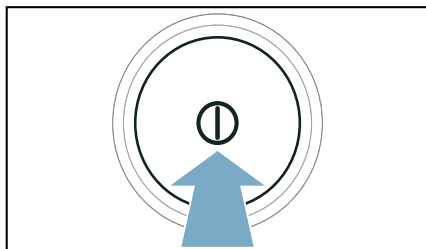

18. Apăsați **⓪** pentru a deconecta aparatul.



Întreținerea aparatului este finalizată.

## Recomandări privind aparatul

Defecțiuni	Cauză/Remediere
Aparatul nu pornește	Verificați ștecherul și siguranțele.
Articolele vestimentare se șifonează.	<ul style="list-style-type: none"> <li>■ Cantitatea de încărcare depășită sau program ales greșit pentru un anumit tip de textile. În tabelul cu programe găsiți toate informațiile necesare. → <i>Pagina 24</i></li> <li>■ După uscare luați rufe direct din tambur. Astfel, evitați șifonarea rufelor.</li> </ul>
Se scurge apă.	<ul style="list-style-type: none"> <li>■ Aparatul ar putea fi înclinat. Îndreptați aparatul.</li> <li>■ Asigurați-vă că în partea inferioară a aparatului: <ul style="list-style-type: none"> <li>- capacul schimbătorului de căldură este închis corect.</li> <li>- garnitura capacului schimbătorului de căldură nu este contaminată.</li> </ul> </li> </ul> <p>→ <i>Pagina 50</i></p> <ul style="list-style-type: none"> <li>■ Dacă este instalat furtunul opțional de evacuare*, asigurați-vă că acesta este racordat corect. → <i>Pagina 45</i></li> </ul>
Programul nu pornește	<p>Asigurați-vă că</p> <ul style="list-style-type: none"> <li>■ hubloul este închis</li> <li>■ ☞ 3sec (Siguranța pentru copii) este dezactivat</li> <li>■ a fost apăsată tasta  (Start/Pauză)</li> </ul> <p><b>Indicație:</b> Dacă este setată o întârziere a programului prin  (Gata în), programul pornește la un moment ulterior.</p> <p>Dacă pe afișaj apare <b>SHOP</b> timp de 5 secunde, după pornirea sau oprirea aparatului acesta va intra în modul pentru magazin. Dezactivați modul pentru magazin după cum urmează:</p> <ol style="list-style-type: none"> <li>1. Deconectați și conectați din nou aparatul.</li> <li>2. Așteptați până când mesajul <b>SHOP</b> de pe afișaj se stinge.</li> <li>3. Mențineți apăsată tasta  (Start/Pauză) timp de cel puțin 5 secunde.</li> </ol> <p>Pe afișaj apare <b>OFF</b>, iar aparatul se deconectează automat. Modul pentru magazin este acum dezactivat, iar dumneavoastră puteți utiliza aparatul ca de obicei.</p>
Durata afișată a programului se modifică pe parcursul procesului de uscare.	Nu este o defecțiune. Senzorul de umiditate determină umiditatea reziduală din rufe și modifică durata programului (cu excepția programelor cu durată temporizată).

<p>Rufele nu sunt complet uscate sau sunt încă prea umede.</p>	<ul style="list-style-type: none"> <li>■ După terminarea programului, rufele calde par mai umede la atingere decât sunt în realitate. Întindeți rufele și lăsați să se răcorească.</li> <li>■ Adaptați obiectivul de uscare sau măriți gradul de uscare. Astfel se prelungește durata de uscare, temperatura de uscare rămânând constantă.</li> <li>■ Alegeți intervalul de timp pentru uscarea ulterioară a rufelor care sunt încă umede.</li> <li>■ Selectați programul cu durată temporizată pentru o cantitate mică de încărcare și articolele textile individuale.</li> <li>■ Nu depășiți cantitatea maximă de încărcare a unui program. → <i>Pagina 24</i></li> <li>■ Curățați senzorul de umiditate de la tambur. Pe senzor se pot forma depuneri fine de calcar sau se pot acumula reziduuri de detergenți și soluții de tratare, ceea ce poate afecta funcționarea acestuia. → <i>Pagina 49</i></li> <li>■ Uscarea a fost anulată din cauza unei pene de curent, a umplerii rezervorului de apă de condens sau a depășirii timpului maxim de uscare.</li> </ul>
<p>Timp de uscare prea îndelungat.</p>	<ul style="list-style-type: none"> <li>■ Aparatul poate acumula scame. Acest lucru determină un timp de uscare mai lung. Îndepărtați scamele. → <i>Pagina 34</i></li> <li>■ La schimbătorul de căldură se pot acumula scame. Derulați programul de întreținere simplă a aparatului. → <i>Pagina 54</i></li> <li>■ Dacă grila de admisie a aerului este blocată sau nu este ușor accesibilă, timpul de uscare se poate prelungi. Nu blocați admisia aerului.</li> <li>■ Dacă temperatura mediului ambiant este mai mică de 15 °C și mai mare de 30 °C, timpul de uscare se poate prelungi.</li> <li>■ O circulație insuficientă a aerului în încăpere poate prelungi timpul de uscare. Aerisiți camera suficient.</li> </ul>
<p>Formarea mirosurilor neplăcute în interiorul aparatului</p>	<p>Derulați programul de întreținere intensivă a aparatului. → <i>Pagina 56</i></p>
<p>Nu s-a putut stabili conexiunea cu rețeaua internă.</p>	<ul style="list-style-type: none"> <li>■ Wi-Fi este deconectat. Stabiliți conexiunea la rețeaua internă, conectați Wi-Fi.  trebuie să apară pe display.</li> <li>■ Wi-Fi este conectat, dar nu s-a putut stabili conexiunea cu rețeaua internă. Verificați dacă rețeaua dumneavoastră internă este disponibilă sau conectați-vă din nou la rețeaua internă.</li> </ul>
<p>Home Connect nu funcționează.</p>	<ul style="list-style-type: none"> <li>■ Dacă apar probleme cu Home Connect, găsiți ajutor pe <a href="http://www.home-connect.com">www.home-connect.com</a>.</li> <li>■ Funcțiile Home Connect pot fi folosite pe aparatul dumneavoastră în funcție de disponibilitatea serviciilor Home Connect (de ex. furnizarea aplicațiilor) în țara dumneavoastră. Service-ul Home Connect nu este disponibil în fiecare țară, informații în acest sens găsiți pe <a href="http://www.home-connect.com">www.home-connect.com</a>.</li> </ul>
<p>Umiditatea din încăpere crește.</p>	<p>Aerisiți camera suficient.</p>
<p>Zgomote neobișnuite la uscare.</p>	<p>La uscare, se pot emite zgomote neobișnuite produse de pompă și compresor. Acestea nu reprezintă o funcționare defectuoasă a aparatului.</p>

Deși este în funcțiune, aparatul este rece la atingere.	Nu este o defecțiune. Aparatul cu pompă de căldură uscă eficient la temperaturi scăzute.
Programul de uscare a fost anulat.	Dacă programul de uscare este anulat din cauza unei căderi de curent, reporniți programul sau scoateți și întindeți rufe.
Apă reziduală în rezervorul de apă condensată, deși furtunul de evacuare este racordat la aparat.	Dacă furtunul opțional de evacuare* este instalat, din cauza funcției de autocurățare a aparatului, rămâne puțină apă reziduală în rezervorul de apă condensată.

\* în funcție de dotările aparatului sau de accesoriile disponibile

**Indicație:** În cazul în care nu puteți remedia chiar dumneavoastră o defecțiune prin deconectarea și conectarea aparatului, vă rugăm să vă adresați Serviciului de Asistență pentru Clienți. → *Pagina 65*



## Transportul aparatului

### Avertizare

#### Pericol de rănire/pagube materiale/deteriorarea aparatului!

Dacă apucați aparatul de oricare dintre componentele care ies în afară (de ex. hubloul aparatului), pentru a-l ridica sau deplasa, aceste componente se pot rupe și cauza răniri.

Nu apucați aparatul de niciuna dintre componentele care ies în afară, pentru a-l ridica sau deplasa.

### Avertizare

#### Pericol de rănire!

- Acest aparat este foarte greu. Ridicarea aparatului poate produce răniri. Nu ridicați pe cont propriu aparatul.
- Aparatul are margini ascuțite care pot provoca tăierea mâinilor. Nu apucați aparatul de marginile ascuțite. Purtați mănuși de protecție când ridicați aparatul.

#### Pregătiți aparatul pentru transport după cum urmează:

1. Scoateți rezervorul de apă de condens în poziție orizontală și goliți.

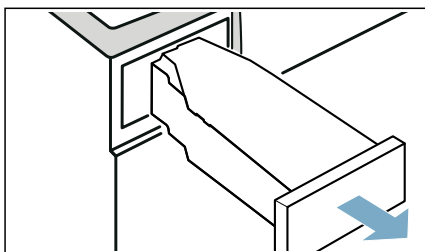

2. Împingeți din nou rezervorul de apă de condens în aparat până se fixează sesizabil.

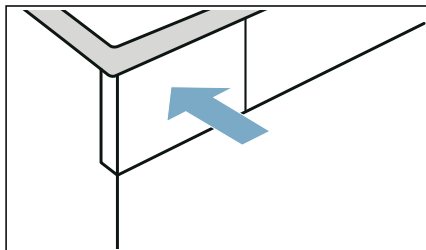

3. Porniți aparatul.
4. Setați un program oarecare.
5. Apăsați tasta  (Start/Pauză).
6. Așteptați 5 minute.
7. Goliți din nou rezervorul de apă de condens.
8. Dacă este montat, îndepărtați furtunul de evacuare de la chiuvetă, sifon sau scurgere. → *Pagina 45*

#### Atenție!

Asigurați furtunul de evacuare al aparatului împotriva alunecării. Nu îndoiți furtunul de evacuare.

9. Să opriți aparatul.
  10. Deconectați ștecherul de rețea de la sistemul de alimentare.
- Acum aparatul este pregătit pentru transport.

#### Atenție!

#### Daune materiale și deteriorări ale aparatului

În ciuda evacuării prin pompare, în aparat se află mereu o cantitate mică de apă reziduală. Apa reziduală se poate scurge, provocând pagube materiale.

Prin urmare, transportați aparatul în poziție verticală.



## Valori de consum

### Tabel cu valori de consum

Program	Turația cu care au fost centrifugate rufe (în rot/min)	Durată** (în min)		Consum de energie** (în kWh)	
<b>Bumbac</b>		<b>9 kg</b>	<b>4,5 kg</b>	<b>9 kg</b>	<b>4,5 kg</b>
Uscat pentru dulap *	1400	143	94	1,68	1,00
	1000	162	104	1,97	1,16
	800	181	115	2,26	1,32
Uscat pentru călcare *	1400	105	67	1,18	0,70
	1000	124	77	1,47	0,86
	800	143	88	1,76	1,02
<b>Ușor de îngrijit</b>		<b>3,5 kg</b>		<b>3,5 kg</b>	
Uscat pentru dulap *	800	55		0,51	
	600	65		0,64	
* Setarea programului în conformitate cu norma EN61121, cu utilizarea furtunului de scurgere extern.					
** Raportate la valorile indicate, prin activarea funcțiilor suplimentare, valorile pot diferi în funcție de tipul articolului textil, compoziția rufelor care trebuie uscate, umiditatea reziduală a articolului textil, gradul de uscare setat, cantitatea de încărcare, precum și de condițiile mediului ambiant.					

### Programul cel mai eficient pentru articole textile din bumbac

Următorul „Program standard bumbac” (reprezentat prin ) este adecvat pentru uscarea rufelor din bumbac normale, ude și este cel mai eficient în ceea ce privește consumul combinat de energie pentru uscarea rufelor ude din bumbac.

#### Programe standard pentru bumbac conform regulamentului actual al UE 932/2012

Program + obiectiv de uscare	Încărcare (în kg)	Consum de energie (în kWh)	Durata programului (în min)
Bumbac + Uscat pentru dulap	9/4,5	1,97/1,16	162/104
Setarea programului pentru verificări și etichetarea energiei conform Directivei 2010/30/UE.			



## Date tehnice

### Dimensiuni:

850 x 600 x 640 mm

(Înălțime x lățime x adâncime)

### Greutate:

56 kg (în funcție de model)

### Racordare la rețea:

Tensiune de rețea 220 - 240 V, 50Hz

Intensitate nominală 10 A

Putere nominală 800 W

### Cantitatea maximă de încărcare:

9 kg

### Putere consumată în stare deconectată:

0,10 W

### Putere consumată în modul inactiv:

0,10 W

### Sistem de iluminare interioară a tamburului\*

### Temperatura mediului ambiant:

5 - 35°C

### Consum de energie în modul Standby (Wi-Fi) / Durata:

1,5 W / 20 Min

Acest produs are surse de iluminare din clasa de eficiență energetică F. Sursele de iluminare sunt disponibile ca piese de schimb și trebuie înlocuite numai de personal de specialitate calificat.



## Eliminarea ecologică



Eliminați ambalajul și aparatul în mod ecologic.

Acest aparat este marcat conform Directivei europene 2012/19/UE privind aparatele electrice și electronice vechi (waste electrical and electronic equipment – WEEE).

Directiva stabilește cadrul valabil la nivelul întregii UE pentru preluarea și valorificarea aparatelor uzate.

### Atenție!

### Pericol de incendiu/pericol de intoxicare/daune materiale și deteriorarea aparatului

Aparatul conține agent frigorific ecologic, dar inflamabil R290. O eliminare necorespunzătoare poate duce la incendiu, precum și la intoxicații. Eliminați aparatul în mod corespunzător și nu deteriorați conductele circuitului de agent frigorific.

\* în funcție de dotările aparatului





## Unitatea de service abilitată

În cazul în care nu puteți remedia chiar dumneavoastră o defecțiune prin deconectarea și conectarea aparatului, vă rugăm să vă adresați unității service abilitate. → Lista atașată cu unitățile de service sau ultima pagină

Noi găsim întotdeauna o soluție potrivită, chiar și pentru a evita vizite inutile ale tehnicienilor.

Vă rugăm să indicați unității service numărul produsului (Nr. E) și numărul de fabricație al aparatului (FD).

E-Nr. _____ FD _____
----------------------

Nr. E      Numărul de produs  
FD      Numărul de fabricație

Găsiți aceste date, \*în funcție de model:

în interiorul ușii\*/clapeta de service deschisă\* și pe partea din spate a aparatului.

### **Bazați-vă pe competența producătorului.**

Contactați-ne cu încredere. În acest fel vă asigurați că reparația va fi executată de tehnicieni de service instruiți, cu piese de schimb originale.





A series of horizontal lines spanning the width of the page, providing a template for writing. The lines are evenly spaced and extend across the entire width of the page.



## Îți mulțumim pentru că ai achiziționat un aparat electrocasnic Bosch!

Înregistrează-ți acum noul dispozitiv pe MyBosch și beneficiază imediat de:

- **Recomandări de specialitate pentru aparatul dumneavoastră**
- **Opțiuni de extindere a garanției**
- **Reduceri de preț la accesorii și piese de schimb**
- **Un manual digital și date complete privind aparatul**
- **Acces facil la Service Bosch Electrocasnice**

Înregistrare gratuită și ușoară – posibilă și de pe telefonul mobil:

[www.bosch-home.com/welcome](http://www.bosch-home.com/welcome)



## Ai nevoie de ajutor? Îl veți găsi aici.

Recomandări de specialitate privind aparatele tale electrocasnice Bosch, asistență pentru soluționarea problemelor sau privind reparațiile, direct de la experții Bosch.

Află tot ce trebuie să știi despre felurile în care Bosch te poate ajuta:

[www.bosch-home.com/service](http://www.bosch-home.com/service)

**Datele de contact pentru toate țările sunt prezentate în registrul de service atașat.**

**Robert Bosch Hausgeräte GmbH**

Carl-Wery-Straße 34

81739 München, GERMANY

[www.bosch-home.com](http://www.bosch-home.com)



**9001575249** (0010)

ro