

**SOBĂ CU PELEȚI
„COMMO”**

INSTRUCȚIUNI PENTRU MONTARE, MÂNUIRE ȘI MENTENANȚA SOBEI



Instalațiile pentru încălzire (în această instrucțiune sunt denumite "sobe") ale firmei ALFA PLAM (în această instrucțiune sub denumirea de ALFA PLAM) se produc și se testează în conformitate cu măsurile de siguranță ale reglementărilor în vigoare ale Uniunii Europene.

Această instrucțiune este destinată celor care utilizează această sobă, meșterilor care montează sobele, celor care le mânuiesc și muncitorilor care se ocupă de întreținerea sobei prezentate pe coperta instrucțiunilor.

Dacă aveți neclarități în legătură cu această instrucțiune, vă rugăm să vă adresați producătorului sobei sau serviciului autorizat. Întotdeauna trebuie să menționați numărul paragrafului respectiv, al capitolului obiectului la care se referă, respectiv care este obiectul (piesa) în legătură cu care aveți nelămuriri.

Tipărirea, traducerea și reproducerea, chiar și parțială, a acestei instrucțiuni face obiectul autorizării de către firma ALFA PLAM, cu alte cuvinte firma ALFA PLAM trebuie să aprobe acțiunile menționate. Este interzisă acordarea de informații tehnice, imagini și specificații din această instrucțiune unei persoane terțe.

ATENȚIONĂRI IMPORTANTE!

IMPORTANT: Racordarea dispozitivului la instalația electrică trebuie obligatoriu efectuată de o persoană de specialitate și autorizată în conformitate cu prevederile legale în vigoare.

Acest aparat nu este prevăzut să fie folosit de către persoane (inclusiv copii) cu capacități fizice, motorice și mentale reduse, sau de către persoane care dispun de cunoștințe și experiențe reduse, fără prezența persoanei responsabile de siguranța acestora, respectiv fără tutore.

Este interzis copiilor să se joace cu astfel de aparate.

SISTEMUL ARDERII (COMBUSTIEI) DUBLE

Flacăra obținută din arderea corectă a lemnului pe foc, emite aceeași cantitate de dioxid de carbon (CO₂) care ar fi eliberată și ca rezultat al descompunerii naturale a lemnului.

Cantitatea de dioxid de carbon (CO₂) obținută prin ardere sau descompunere a masei vegetale, corespunde cantității de dioxid de carbon (CO₂) pe care masa vegetală este capabilă să o primească din mediu și să o transforme în oxigen pentru aer și pentru cărbune vegetal pe parcursul întregii sale vieți.

Utilizarea combustibililor fosili non-regenerabili (cărbune, petrol, gaz), contrar celor ce se întâmplă cu lemnul, eliberează respectiv emite în atmosferă cantități enorme de dioxid de carbon (CO₂) adunat în milioane de ani, creând în acest fel efectul de seră. Utilizarea lemnului ca și combustibil este din aceste motive perfect echilibrată și în armonie cu mediul înconjurător, deoarece lemnul ca și combustibil regenerabil este în armonie ecologică cu natura. Prin principiul arderii pure, aceste scopuri sunt atinse în totalitate, și de aceea firma ALFA PLAM își întemeiează proiectele pe acest principiu.

Ce înțelegem noi prin ardere pură și cum se desfășoară această ardere?

Reglarea și fixarea aerului primar și introducerea aerului secundar creează respectiv cauzează o ardere secundară, sau așa-numita post-ardere, care produce o flăcără secundară care prin natura sa este mai luminoasă și mai puternică decât flăcără primară.

Adăugarea de oxigen proaspăt (prin aerul introdus) permite o ardere suplimentară a gazelor care încă nu au ars până la capăt. Acest lucru mărește suplimentar efectul termic și reduce emisiile periculoase de monoxid de carbon (CO), deoarece arderea incompletă este redusă la minimum. Acestea sunt caracteristicile de bază ale sobei și ale altor produse ale firmei ALFA PLAM.

0.0. CARACTERISTICILE TEHNIC ALE SOBEI

1. Dimensiunile sobei:

- lățime.....582 mm
- adâncime.....620 mm
- înălțime.....1200 mm

2. Diametrul racordului conductei de fum80 mm

3. Diametrul orificiului de aspirare a aerului exterior, din zid.....100 mm

4. Înălțimea de la podea până la axa racordului conductei de fum.....350 mm

5.Capacitatea maximă a sobei (și prin radierea apei).....	20,78 KW
6. Capcitatea sobei prin radierea la putere maximă	2,92 KW
7. Capacitatea sobei pe apă la capacitatea maximă	17,86 KW
8. Consumul maxim.....	5,05 kg/h
9.Gradul de folosire la putere maximă	86,09 %
10.Capacitatea minimă a sobei (prin radiere și pe apă).....	7,02 KW
11.Capacitatea sobei prin radiere la capacitate minimă	1,52 KW
12.Capacitatea sobei pe apă la capacitate minimă.....	5,5 KW
13. Consumul minim.....	1,7 kg/h
14.Gradul de utilizare la capacitate minimă.....	86,69%
15. Tranzit minim.....	5 Pa
16.Tranzit optim.....	12 Pa
17.Volumul de încălzire.....	275 - 350 m ³
18.Capacitatea rezervorului pâlnie de combustibil	45 kg
14. Timpul de lucru maxim cu rezervorul plin	30 h
15. Timpul de lucru minim cu rezervorul plin.....	10 h
16. Capacitatea maximă de ieșire.....	450 W
17. Tensiune și frecvență	230V / 50Hz
17.Greutatea sobei:	
-neto.....	196 kg
-bruto.....	225 kg

1.0 SCOPUL ACESTEI INSTRUCȚIUNI

Scopul acestei instrucțiuni este să permită utilizatorului să ia toate măsurile necesare și să pregătească tot echipamentul și materialul pentru a asigura exploatarea corectă și în condiții de siguranță, adică utilizarea, a sobei.

1.1 ACTUALIZARE

Această instrucțiune reflectă de fapt o adevărată capodoperă în momentul în care soba a fost scoasă pe piață. Din aceste motive, firma ALFA PLAM nu ia în considerare sobele care se află deja pe piață cu documentația tehnică corespunzătoare și le consideră ca fiind defecte sau inadecvate după modificări, adaptări sau aplicații de noi tehnologii pe mașinile noi apărute.

Conținutul acestei instrucțiuni trebuie citit, respectiv studiat, cu foarte mare atenție. Este necesar să țineți cont de toate instrucțiunile menționate în această instrucțiune. Toate informațiile pe care le conține acest manual sunt indispensabile pentru montarea, utilizarea și întreținerea sobei dumneavoastră.

Din aceste motive această instrucțiune trebuie păstrată cu grijă datorită instrucțiunilor necesare în cazul apariției unor probleme sau neclarități.

Dacă soba se predă sau se vinde unei alte persoane, trebuie să îi dați noului proprietar și această instrucțiune.

Dacă ați pierdut acest manual, trebuie să cereți de la producător un manual nou.

2.0 RESPONSABILITATEA PRODUCĂTORULUI

La emiterea acestei instrucțiuni, firma ALFA PLAM **nu acceptă niciun fel de responsabilitate civică sau legală, directă sau indirectă, în legătură cu următoarele:**

- **A accidentelor survenite urmare nerespectării standardelor și specificațiilor care sunt menționate în această instrucțiune,**
- **a accidentelor survenite datorită mânuirii sau folosirii incorecte a sobei de către utilizator;**
- **a accidentelor survenite datorită modificărilor și reparațiilor care nu sunt aprobate de către firma ALFA PLAM,**
- **datorită întreținerii inadecvate,**
- **a evenimentelor neprevăzute,**
- **a accidentelor survenite în urma folosirii pieselor de schimb care nu sunt originale sau nu sunt destinate acestui model de sobă.**

Responsabilitatea pentru montare este preluată în totalitate de persoana care montează –de meșter.

2.1 CARACTERISTICILE DE BAZĂ ALE UTILIZATORULUI

Utilizatorul trebuie să aibă următoarele caracteristici de bază:

- Să fie persoană adultă și responsabilă
- să aibă anumite cunoștințe tehnice care sunt necesare pentru întreținerea de rutină a componentelor electrice și mecanice ale sobei.

ESTE INTERZISĂ APROPIEREA COPIILOR DE SOBĂ PRECUM ȘI JOACA CU SOBA ÎN TIMP CE SOBA FUNCȚIONEAZĂ.

2.2 TRANSPORTUL ȘI UTILIZAREA SOBEI – MÂNUIREA

În timpul utilizării sobei, trebuie ținut cont de faptul că soba nu trebuie să se încline înainte. Asta datorită faptului că centrul de greutate al sobei se află către partea din față.

În timpul mutării (mișcării) sobei, care trebuie făcută în condiții de siguranță totală, țineți cont de faptul că stivitorul are o capacitate mai mare decât greutatea sobei pe care trebuie să o ridice. Evitați smuciturile și mișcările bruște.

TOT AMBALAJUL TREBUIE ÎNLĂTURAT PENTRU A NU FI LA ÎNDEMÂNĂ COPIILOR, DEOARECE DIN CAUZA MATERIALELOR CARE SE AFLĂ ÎN AMBALAJ SE POATE AJUNGE LA SUFOCARE. AICI INTRĂ PUNGILE DE PLASTIC, FILMELE, STYROFOAM, ETC.

2.3 RESPONSABILITATEA INSTALATORULUI

Responsabilitatea instalatorului este să efectueze toate verificările țevilor de fum, să aspire aerul respectiv aducțiunea de aer, precum și toate celelalte soluții care sunt necesare pentru montarea (amplasarea) sobei dumneavoastră.

Responsabilitatea instalatorului este să armonizeze soba cu prevederile legale valabile în locul unde se montează soba (unde se instalează).

Folosirea sobei trebuie să fie în conformitate cu instrucțiunile date în această instrucțiune de folosire și întreținere precum și cu toate standardele de securitate date în prevederile legale locale valabile acolo unde se montează (instalează) soba.

Instalatorul trebuie să **verifice (să confirme)**:

- tipul sobei care se montează,
 - dacă spațiul unde se montează soba este corespunzător, adică dacă există acel spațiu minim necesar pentru montare, care este stabilit de producătorul sobei,
 - instrucțiunile producătorului generatorului de căldură care se referă la cerințele sistemului de evacuare a fumului (conductele și țevile de evacuare a fumului)
- secțiunea transversală interior al hornului de fum, materialul din care este făcut hornul, egalitatea secțiunii transversale, să nu existe deranjamente și obstacole în horn,
 - înălțimea și prelungirea verticală a hornului,
 - altitudinea în locul montării respectiv a instalării sobei,
 - dacă există și dacă este potrivit capacul hornului la acțiunea vântului,
 - posibilitatea asigurării evacuării aerului extern și mărimea orificiilor necesare,
 - posibilitatea folosirii concomitente a sobei care trebuie să fie montată cu restul de echipament care există deja în acel loc.

Dacă rezultatele tuturor verificărilor sunt pozitive, atunci se poate continua cu instalarea, respectiv cu montarea sobei. Țineți cont de respectarea instrucțiunilor date de producătorul sobei, precum și de standardele protecției de incendiu, și de standardele de securitate.

Când se termină cu montarea, sistemul trebuie să fie pus în funcțiune de probă nu mai puțin de 30 de minute pentru a verifica toate sigilările pe sistem.

Când montarea și detaliile importante sunt terminate, instalatorul trebuie să îi asigure clientului următoarele:

- Instrucțiunea de folosire și întreținere pe care o dă producătorul sobei (dacă o astfel de instrucțiune nu a fost livrată odată cu soba),
- documentația necesară pentru armonizarea cu standardele existente.

3.0 MONTAREA – INSTALAREA SOBEI

Responsabilitatea pentru lucrările executate la locul de montare îi aparține în totalitate utilizatorului.

Înainte de a pune soba în funcțiune, instalatorul trebuie să îndeplinească următoarele standarde de securitate legale, și mai ales:

- să verifice dacă amplasarea sobei corespunde prevederilor locale, naționale și europene,
 - dacă corespunde cerințelor date în acest document,
 - dacă montarea conductelor de fum și de evacuarea a aerului corespunde tipului de sobă montată,
 - să nu fie efectuate racordări electrice folosind cabluri electrice temporare și/sau neizolate,
 - să verifice eficacitatea împământării sistemului electric,
 - să folosească întotdeauna echipamentul de protecție personal și toate mijloacele de protecție care sunt stabilite de prevederile locale,
- să asigure întotdeauna suficient spațiu de servizare necesare pentru orice tip de întreținere și reparare a sobei

3.1 AMPLASARE SOBEI

Vă sfătuim să despachetați soba de abia când ajungeți la locul unde o veți monta.

Soba stă pe piciorușe de plastic în care sunt introduse șuruburi M10 (4 bucăți) care sunt răsuciți în baza sobei. Pe șuruburi sunt înșurubate piulițe M10mm până la porțiunea de plastic. Piciorușele sunt de asemenea înșurubate până la capăt, până la baza sobei. După despachetarea sobei, când o aduceți la locul unde va fi amplasată, este necesar să deșurubați toate piciorușele, astfel încât să se obțină înălțimea totală de la podea până la baza sobei, respectiv piciorușele să se afle de la baza sobei aproximativ 25 mm. Când terminați cu nivelarea sobei care trebuie să stea orizontal, cu piulițele pe care le înșurubați cu cheia 17 și care trebuie să intre la baza sobei, în același timp ținând cu mâna partea plastică a piciorușului, strângeți piulițele. Înălțimea de aproximativ de 25 cm de la podea până la baza sobei este necesară pentru circulația aerului și pentru o mai bună răcire a sobei. În acest fel protejați soba de supraîncălzire și îi prelungiți termenul de valabilitate.

Dacă zidurile vecine (înconjurătoare) și/sau podeaua sunt făcuți din material care **nu este rezistent la căldură**, trebuie folosită protecția corespunzătoare folosind un material de izolație care nu arde.

Țineți întotdeauna cont să lăsați o distanță de siguranță (aproximativ 35/40 cm) între sobă și mobilă, aparatele casnice, etc. Pentru a proteja podeaua, dacă este făcut din material inflamabil, vă propunem să puneți pe podea, sub sobă o placă metalică cu grosimea de 3 până la 4 mm care nu depășește 30 cm în față partea din față a sobei.

Soba trebuie să fie îndepărtată minim 25 cm de zidurile din jurul ei. Lăsați întotdeauna cel puțin 15 cm între ultima parte a sobei și zid pentru a permite circulația corectă a aerului respectiv ca aerul să circule corect în această parte.

Dacă soba se pune în bucătărie cu grilă pentru extragerea aerului sau dacă se pune în camere respectiv spații cu generatori de căldură pe combustibili solizi (precum sunt sobele pe lemne), țineți întotdeauna cont de faptul ca, cantitatea aerului caere intră (în bucătărie sau în cameră) să fie suficientă și să asigure o funcționare sigură a sobei. Dacă canalul pentru evacuare a fumului trebuie să treacă prin tavan, acesta trebuie să fie izolat termic corespunzător folosind protecție din materiale de izolație care nu ard. După ce soba se amplasează la locul său, ea trebuie nivelată folosind piciorușe reglabile.

PERICOL

Armătura evacuării fumului **NU ARE VOIE** să fie racordată respectiv legată de:

- țeava de fum pe care o folosesc alți generatori de căldură (boilere, sobe, șemineuri, aragaze etc.),
- la sistemul de evacuare a aerului (grile, orificii de ventilație, etc.) chiar dacă sistemul este conectat la sistemul de scurgere.

PERICOL

Este interzisă montarea supapelor de închidere a circuitului aerului (a curentului), sau clapete, ventile care pot să împiedice circuitul aerului respectiv să nu permită circuitul aerului, adică curenții de aer.

ATENȚIE

Dacă traiectoria expulzării fumului este de așa natură încât să creeze curenți nefavorabili respectiv o circulație proastă a aerului (numeroase curbură, un final inadecvat de expluzare a fumului, îngustări etc.) expulzarea fumului poate să fie proastă, respectiv în acest caz expulzarea fumului nu este tocmai bună.

Sistemul de expulzare a fumului din sobă funcționează pe baza presiunii negative și a presiunii blânde din țeava de scurgere a fumului. Este foarte important ca sistemul de scurgere a fumului să fie închis ermetic (sigilat). Asta necesită aplicarea țevi netede din partea interioară. Înainte de toate este necesară analizarea respectiv examinarea planului și structurii spațiului (camerei) atunci când țeava de scurgere a fumului se se pune prin ziduri și acoperiș, astfel încât montajul țevilor să se execute corect în conformitatea cu standardele de protecție de incendiu.

Înainte de toate trebuie să ne asigurăm că în cameră respectiv în spațiul unde se află soba există suficient aer pentru ardere.

Este recomandat ca din când în când să se efectueze inspecția pentru a se asigura ca aerul pentru ardere să ajungă corect până la celula de ardere a biocombustibilului. Soba funcționează la 230 V – 50 Hz. Țineți cont de faptul ca cablul electric să nu fie încălzit sub sobă, să fie departe de locurile calde și că nu atinge nicio margine ascuțită care ar putea să taie cablul. Dacă soba este suprasolicitată, se poate ajunge la reducerea termenului de valabilitate a componentelor electronice a sobei.

Niciodată să nu întrerupeți alimentarea electrică prin scoaterea din priză atâta timp cât în sobă încă arde flacăra. Acest lucru poate periclita funcționarea corectă a sobei.

3.2 SISTEMUL DE EVACUARE A FUMULUI

Evacuarea fumului trebuie efectuată în conformitate cu standardele actuale. Conducta de evacuare a fumului trebuie să fie bine sigilată. Urmăriți imaginile 1 până la 7.

Pentru evacuarea fumului se pot folosi hornurile zidite clasice dar se pot face și hornuri din țevi care trebuie să fie bine izolate (zid dublu) și sigilate pentru a nu crea condens în ele.

Țeava de evacuare absolut nu are voie să fie legată cu alte sisteme de orice tip, precum sunt sistemele în care fumul se scoate din celula de ardere, de grilele de scoatere a aerului sau de sistemul de distribuție a aerului, etc. Nici evacuarea fumului nu are voie să fie pusă în spații închise sau semiînchise precum garajele, holurile înguste, sub barăci închise sau în orice alt loc unde poate apărea fumul. Când soba se racordează la conducta de evacuare este necesară chemarea coșarului profesionist să verifice dacă în horn există poate crăpături sau fisuri. Dacă în hornul conductei de evacuare a fumului există astfel de crăpături, țeava de evacuare a fumului trebuie să se oblojească cu un material nou pentru o funcționare corectă.

În acest scop se pot folosi țevi care sunt solide și fabricate din oțel vopsit (cu grosimea minimă de 1,5 mm) sau din oțel inoxidabil (cu grosimea minimă de 0,5 mm).

Sistemul de evacuare a fumului (hornul) din țevi de metla trebuie să fie înpământat în conformitate cu standardele existente și cu prevederile legale. **Împământarea este cerută prin lege.**

Această racordare a împământării trebuie să fie independentă de împământare pentru sobă.

Conducta pentru evacuarea fumului trebuie să fie făcută conform standardelor în ceea ce privește dimensiunile și materialele care se folosesc pentru construcția acesteia.

(imaginea 1).

- A) Vârful hornului este rezistent la vânt
- B) Secțiunea transversală maximă 15 x 15 cm sau diametrul de 15 cm, înălțime maximă de 4-5 m.
- C) Sigilare
- D) Deschidere (orificiu) pentru inspecție – control

Țevile de fum care sunt în stare proastă, sau sunt făcute din material necorespunzător (ciment din azbest, tinichea zincată etc. cu suprafață dură, denivelată sau poroasă) sunt ilegale și periclitează, respectiv deranjează funcționarea corectă a sobei.

Fumul se poate evacua printr-o țeavă de fum clasică (a se vedea imaginile următoare) cu condiția să satisfacă următoarele prevederi:

- verificați situația întreținerii conductei de evacuare a fumului sau a hornului. Dacă conducta de evacuare a fumului este veche atunci trebuie schimbată cu una nouă. Dacă hornul este deteriorat este bine să se efectueze repararea acestuia sau să se reînnoiască prin introducerea unei țevi de oțel care este izolată corespunzător cu vată minerală.
- Fumul se poate evacua direct în țeava de fum (horn) doar aceasta dacă are secțiunea transversală de 15 x 15 cm sau diametrul până la 15 cm și dacă are capac pentru verificare și curățare.

– **Dacă hornul are secțiunea transversală mai mare** de 15x15cm sau diametrul mai mare de 15cm eventuala reglare a tranzitului (curentului) mărit în horn se poate face în trei modalități:

1. Dacă pe fundul hornului există o deschizătură pentru curățare aceasta trebuie deschisă parțial.
2. Se va introduce țeava de oțel în hornul cu diametrul de 10 cm dacă aveți elemente pentru o astfel de reparare a hornului.
3. Prin remedierea anumitor parametrii în sobă. Această remediere poate fi efectuată doar de un servis autorizat ALFA PLAM.

- Țineți cont de faptul că racordul pentru hornul la casă este sigilat corespunzător.
 - evitați contactul cu materialul care arde ușor (precum bârnele de lemn), și în orice situație este nevoie de izolare împotriva materialelor inflamabile (vezi imaginea 2).

- A) Wată minerală
- B) Țevi de oțel
- C) Placa de partiție (intermediară).

Soba este făcută pentru racordarea la horn cu țevi de fum cu diametrul de 80mm. Dacă nu se folosește hornul standard ci se lucrează la un horn nou sau reparați hornul actual se vor folosi țevi inoxidabile izolate (zid dublu) cu diametrul prezentat în tabelul de mai jos 1. Nu sunt permise țevile flexibile.

TIPUL SISTEMULUI	DIAMETRU mm	EVALUAREA SISTEMULUI
Lungimea țevii este mai mică de 5 m	80	acceptabil
Lungimea țevii este mai mare de 5 m	100	obligatoriu
Montare în locuri mai înalte de 1.200 metara altitudine	100	recomandabil

Tabelul 1

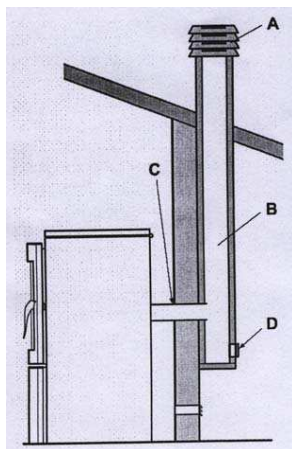

Imaginea 1

Imaginea 2

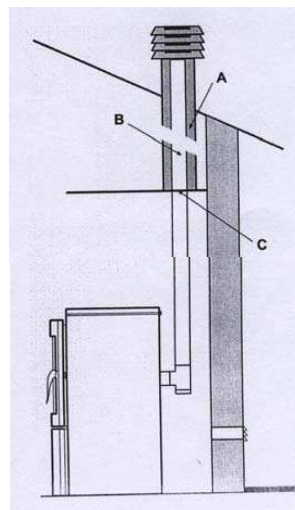

Când utilizați o țevă de cuplaj între sobă și conducta de evacuare a fumului, obligatoriu trebuie să folosiți un cuplaj în formă de "T" (așa cum este prezentat în imaginea 5 și 6), cu capac de curățare (dop) lângă sobă. Aplicarea acestei armături de țevi (fiting) "T" trebuie să permită colectarea cenușii care se crează în interiorul țevii și curățarea temporară a țevii de fum fără a fi necesară demontarea țevii respective. Fumul se află sub o ușoară presiune. Din acest motiv este necesară verificarea orificiului respectiv a capacului (dopului) de curățare a sistemului de evacuare a fumului, dacă este închis ermetic și să rămână ca atare după orice curățare. Țineți cont ca re-montarea să se facă în aceeași ordine și verificați sigilările (închiderile). Montarea țevilor de fum se va face conform imaginii 7.

Se recomandă cu strictețe evitarea folosirii prelungirii orizontale, și dacă acest lucru este necesar, țineți cont ca țeava să nu fie înclinată în sens contrar ci să aibe o pantă de cel puțin 5%. Prelungirile orizontale în niciun caz nu trebuie să depășească lungimea de 3 m.

Nu se recomandă ca evacuarea fumului să fie legată direct la sobă cu o prelungire orizontală mai lungă de 1m. A se vedea imaginile 4,5, 6 și 8. Este necesar ca după bifurcația T să puneți o prelungire verticală cu Ø 80mm cu lungimea de cel puțin 1-1,5 m și de abia după aceea să se treacă la prelungirea orizontală Ø 80mm și prelungirea verticală Ø 80 sau Ø 100mm în funcție de înălțimea țevii de fum (horn) așa cum este prezentat în tabelul 1.

În imaginea 3 stânga este prezentat cum trebuie să arate terminația (vârful) hornului atunci când aveți două hornuri unul lângă altul, iar în imaginea 3 dreapta cum nu trebuie să fie făcută terminația.

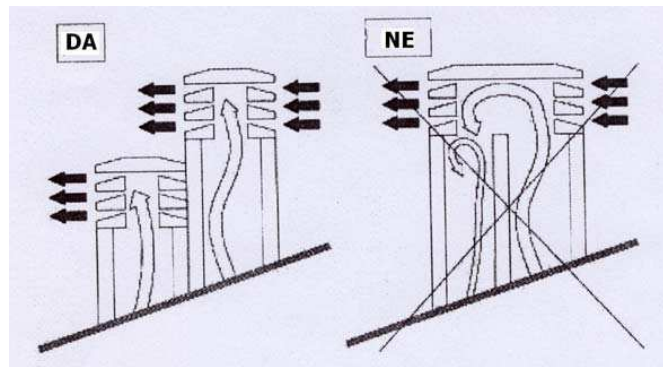

Imaginea 3

3.3 IZOLAȚIA ȘI DIAMETRUL ORIFICIULUI (gaura) PE ACOPERIȘ (sau în zid)

După ce se stabilește poziția sobei, este necesară efectuarea unei găuri respectiv a unui orificiu prin care trebuie să treacă țeava pentru evacuarea fumului. Acest lucru variază în funcție de tipul instalației, de diametrul țevilor de evacuare a fumului (a se vedea tabelul 1) și de tipul zidului sau a acoperișului prin care trebuie să treacă țeava. A se vedea tabelul 2. Izolația trebuie să fie din vată minerală cu densitate nominală mai mare de 80 kg/m².

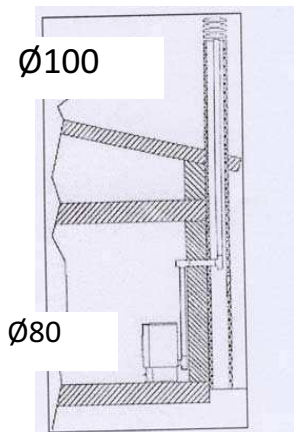

Imaginea 4

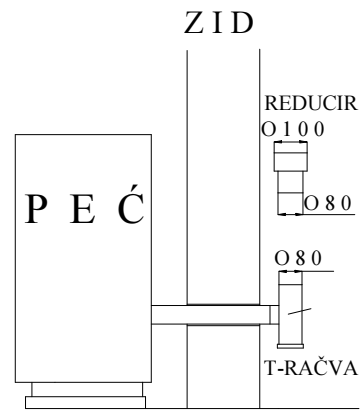

Imaginea 5

1. Armatura 80>100
2. Armătură de țevi (fitinguri) în formă de "T"

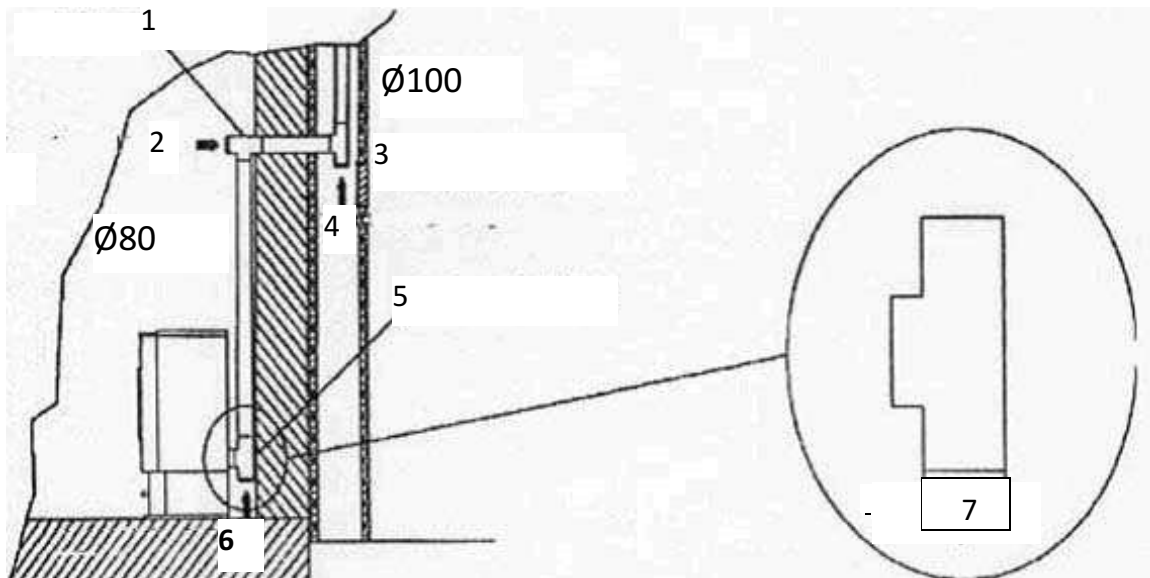

Imaginea 6

1. Armătura de țevi (fitinguri) în formă de "T – T cuplaj
2. Direcție de curățare
3. Orificiu, geamul de servizare / inspecție
4. Direcție de curățare
5. Armătura de țevi (fitinguri) în formă de "T"– cuplaj T
6. Direcție de curățare
7. Capac ermetic pentru curățenie (dop)

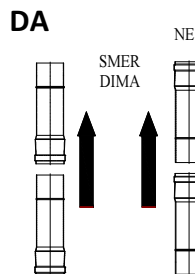

Imaginea 7. Modul de montare a țevilor de fum

Grosimea izolației mm		Diametrul țevilor de evacuare a fumului (mm)	
		D.80	D.100
		Diametrele găurii (a orificiului) care trebuie făcut (mm)	
Pereți construiți din lemn, în orice caz inflamabili, sau component care sunt inflamabile	100	150	170
Perete din beton sau acoperiș	50	100	120
Perete sau acoperiș din od țiglă	30	100	120

Tabel 2: Grosimea izolației pentru acea parte a sistemului care trece prin perete sau acoperiș

Înainte de toate este necesară asigurarea UNUI TRANZIT (CURENT) PERFECT al aerului prin țeava de evacuare a fumului care trebuie să fie liberă de orice obstacole, ca de exemplu diferite îngustări sau colțuri. Orice mișcare ale axei trebuie să aibe o traiectorie înclinată cu un unghi maxim de 45 de grade de la verticală, iar 30 de grade este cea mai buna soluție. Aceste mișcări este cel mai bine să fie făcute în apropiere de vârful hornului rezistent la acțiunea vântului.

Conform **reglementărilor (vârful hornului rezistent la vânt, distanțe și amplasarea sobei)** distanțe prezentate în tabelul 3 trebuie respectat:

Panta acoperișului	Distanța dintre capacul crestei și horn	Înălțimea minimă a hornului la orificiul superior (la ieșirea din horn)
α	Distanța în metri	Înălțimea în metri
15°	mai mică de 1.85 m mai mare de 1.85 m	0.50 deasupra capacului crestei 1.00 metru de panta acoperișului
30°	Mai mică de 1.50 m Mai mare de 1.50 m	0.50 deasupra capacului crestei 1.30 metru de panta acoperișului
45°	Mai mică de 1.30 m Mai mare de 1.30 m	0.50 deasupra capacului crestei 2.00 metru de panta acoperișului
60°	Mai mică de 1.20 m Mai mare de 1.20 m	0.50 deasupra capacului crestei 2.60 metru de panta acoperișului

Tabel 3

Însă, este obligatorie asigurarea unei prelungiri inițiale verticale de 1.5 metri (minim) pentru a asigura o expulzare respectiv extragere a fumului.

3.4 ADMISIA AERULUI PENTRU ARDERE (imaginea 8)

Aerul necesar pentru ardere, care se ia din mediul înconjurător, trebuie regenerat cu ajutorul zăbrele de aerisire puse pe perețele camerei respectiv a spațiului, orientată către exterior. Acest lucru va asigura o ardere mai bună iar prin asta un consum mai mic a peleiilor biocombustibilului. Nu se recomandă ca aerul exterior să se atragă direct prin țevă, deoarece ar reduce eficacitatea respectiv efectul arderii. Orificiul de ventilație în mod obligatoriu trebuie să fie dotat pe partea exterioară cu zăbrele de ventilație ca protecție împotriva ploii, vântului și insectelor.

Acest orificiu trebuie să fie făcut pe perețele exterior al cameriei respectiv al spațiului în care se află soba.

Este interzisă atragerea respectiv aducerea aerului pentru ardere prin garaj, prin magazii de materiale inflamabile sau prin spații în care există risc de incendiu.

Gaura respectiv orificiul de aspirare a aerului exterior pentru ardere nu trebuie să fie racordată cu ajutorul țevii.

Dacă spațiul are și un alt echipament pentru încălzire, admisiile de aer pentru ardere trebuie să asigure cantități de aer necesar pentru funcționarea tuturor dispozitivelor.

Imaginea 8. Distanțele minime pentru amplasarea zăbrelei de ventilație

Pentru amplasarea corectă și în siguranță a zăbrelei de ventilație urmăriți datele din tabelul 4. Acestea sunt distanțele minime de fiecare spațiu cu aer sau de evacuare a fumului. Această valoare poate modifica configurația presiunii aerului. Valorile trebuie să corespundă ordinii pentru a se asigura de situația ca de exemplu o fereastră deschisă să atragă aer exterior, luându-l, practic, de la sobă.

Zăbrelele de ventilație trebuie amplasate cel puțin		
1 m	Sub	Ușă, fereastră, evacuarea fumului, camerelor de aer, etc.
1 m	Orizontal de	
0.3 m	Deasupra	
2 m	De	leșirea fumului

Tabelul 4: Distanțele minime pentru admisiile de aer pentru ardere

3.5 RACORDAREA LA ALIMENTARE ELECTRICĂ

Aceste sobe trebuie să se racordeze la curent electric. Sobele noastre au cabluri electrice care sunt potrivite pentru temperaturi medii. Dacă este necesară schimbarea cablului electric (dacă de exemplu este deteriorat) atunci sfătuiți-vă cu personalul tehnic, cu experții noștri. Înainte să racordați soba la curent țineți cont de:

- Caracteristicile sistemului electric să corespundă datelor respectiv specificației date pe placa de identificare a sobei.
- Sistemul de evacuare a fumului dacă este din metal trebuie să aibă o racordare de serviciu la împământare în conformitate cu standardele existente și cu prevederile elgale. **Împământarea este o prevedere legală.**
- Cablul electric nu trebuie să atingă în niciun moment o temperatură care este cu 80°C deasupra temperaturii din jur. Când se montează soba respectiv când se pune la locul ei, întrerupătorul bipolar sau priza trebuie să fie ușor accesibile.

– Dacă soba nu se va folosi o perioadă mai lungă de timp, deconectați-o de la curent sau comutați întrerupătorul pe poziția (0) .

În caz de avarie sau funcționare incorectă, deconectați imediat soba sau o comutați pe poziția (0) și cereți ajutor unui servis autorizat.

4.0 INSTRUCȚIUNI IMPORTANTE

ACESTE SUNT INSTRUCȚIUNI IMPORTANTE PENTRU SECURITATEA PERSOANELOR, A ANIMALELOR ȘI A BUNURILOR. Dorim să informăm **instalatorul** sobei despre câteva instrucțiuni generale de care trebuie să țină cont în scopul instalării corecte respectiv a montării sobei. Aceste standard sunt necesare dar nu în totalitate. Pentru informații suplimentare și precise este necesar să citiți restul acestui instrucțiuni.

- Racordați soba la priza care are împământare. Imaginea 9
- Puneți întrerupătorul din spatele sobei pe poziția 1. Imaginea 10
- Nu permiteți copiilor sau animalelor de companie să se afle în apropierea sobei.
- Folosiți doar peleți din biocombustibil, și nu alți combustibili.
- Informați toți utilizatorii despre posibilele riscuri și pericole și învațați-i cum să mănuiască dispozitivul.
- Dacă soba este deja pusă pe podeaua de lemn, atunci se recomandă izolarea suportului (spațiului) pe care se află soba.

Soba funcționează cu un compartiment pentru ardere care are presiune negativă. **Din acest motiv țineți cont de faptul ca evacuarea fumului să fie sigilat termic respectiv izolat.**

Când porniți soba pentru prima oară, datorită stabilizării procesului de vopsire se evaporă o cantitate mică de vopsea (nu este nocivă pentru sănătate) care acoperă soba. De aceea este necesară aerisirea camerei pentru a ieși toate evaporările din cameră.

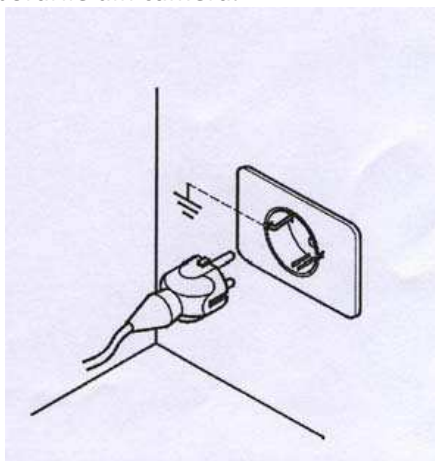

Imaginea 9



Imaginea 10

5.0 ATENȚIONARE MĂSURI DE SECURITATE PENTRU PERSONAL

ÎNTREȚINERE

Meșterii care lucrează la întreținere, pe lângă faptul că trebuie să țină cont de toate măsurile de securitate, trebuie:

- să folosească întotdeauna dispozitivele de siguranță și mijloacele de protecție personale.
- să deconecteze alimentarea electrică înainte de a începe să lucreze.
- să folosească întotdeauna unelte corespunzătoare.
 - Înainte de a începe orice activități la sobă să țină cont dacă soba s-a răcit și dacă cenușa este rece. În special trebuie ținut cont dacă s-au răcit mânerele, înainte de a pune mâna pe ele.

NICIODATĂ NU PUNETI SOBA ÎN FUNCȚIUNE dacă chiar și unul din dispozitivele de siguranță este defect, dacă este setat incorect sau dacă nu funcționează.

- Nu faceți niciun fel de modificări, din orice motive, cu excepția acelor care le permite și le explică producătorul.
- Folosiți întotdeauna piesele de schimb originale. Nu așteptați niciodată uzarea componentelor înainte de a le schimba.

Înlocuirea unei piese uzate respectiv a unei componente a sobei se va face înainte ca aceasta să cedeze acest lucru contribuind la evitarea accidentărilor persoanelor și a deteriorării bunurilor care se află în apropierea sobei.

- Curățați focarul înainte de a pune soba în funcțiune (înainte de aprindere).
- Verificați să nu fie condensarea. Dacă apare condensarea înseamnă că a apărut apa de la răcirea fumului. Vă recomandăm să depistați posibilele cauze pentru a putea asigura o funcționare corectă și normală a sobei.

5.1 ATENȚIONĂRI PRIVIND MĂSURILE DE SECURITATE PENTRU UTILIZATORI

Locul unde s-a amplasat soba, numit ca loc de montare, trebuie să fie pregătiti conform regulamentelor locale, naționale și europene.

Soba este o "mașină de încălzit" și **în timpul funcționării are suprafețe externe care sunt foarte calde respectiv au temperaturi foarte ridicate**, sau sunt destul de calde.

Această sobă este fabricată în așa fel încât să ardă combustibil din masă lemnoasă presată (peleți cu diametrul de 6 mm până la 7 mm, cu lungimea de aproximativ 30 mm, cu umiditate maximă 8-9%).

Din această cauză în timpul folosirii este foarte important să fiți atenți în special asupra următoarelor aspecte:

- nu vă apropiați și nu atingeți geamul din sticlă de pe ușa sobei, există PERICOLUL SĂ VĂ ARDEȚI
- nu vă apropiați și nu atingeți teava de evacuare a fumului, există PERICOLUL SĂ VĂ ARDEȚI
- nu faceți niciun fel de curățenie
- **ne deschideți ușa deoarece soba funcționează corect doar dacă este închisă ermetic**
- nu scoateți cenușa în timpul funcționării sobei
- copii și animalele de companie trebuie să ste cât mai departe de sobă
- **RESPECTAȚI TOATE REGULILE ENUMERATE ÎN ACEST DOCUMENT – INSTRUCȚIUNE**

De asemenea, pentru utilizarea corectă a peletilor din biocombustibil:

- folosiți doar combustibile care corespunde instrucțiunilor producătorului,
- țineți cont întotdeauna de planul de întreținere a sobei,
- curățați soba în fiecare zi (doar când soba și cenușa sunt reci),
- nu folosiți soba în cazul în care există unele defecte sau anormalități, în cazul unor zgomote neobișnuite și/sau a unor defectări,
- **nu puneți sau nu aruncați apă pe sobă, nici măcar la stingerea incendiului,**
- **nu opriți soba scoțând-o din priză. Folosiți butonul de deconectare de pe tablou,**
- nu înclinați soba, POATE DEVENI INSTABILPĂ,
- Nu folosiți soba drept punct de sprijin (reazăm) sau mâner. Niciodată nu lăsați deschis capacul rezorvorului pentru combustibil.
- nu atingeți părțile vopsite în timpul funcționării sobei,
- ne folosiți lemne sau cărbuni drept combustibil, **ci doar peleți ca și combustibil**, cu următoarele caracteristici: diametrul 6- 7 mm, lungimea maximă de 30 mm, conținut maxim de umiditate 8-9%
- nu folosiți soba pentru a arde gunoiul,
- efectuați toate operațiunile cu maximum de măsuri de securitate, întotdeauna.

6.0 STANDARDE NECESARE PENTRU APRINDEREA ȘI CURĂȚAREA ÎN SIGURANȚĂ A SOBEI

- Nu folosiți niciodată pentru aprindere benzină, petrol sau orice alt lichid inflamabil. Aceste lichid trebuie ținute cât mai departe de sobă în timp ce aceasta funcționează,
 - Nu aprindeți niciodată soba dacă geamul de sticlă este deteriorat. Nu loviți geamul de sticlă sau ușa pentru a nu le deteriora,
 - Nu deschideți ușa pentru a curăța geamul ușii în timp ce soba funcționează. Curățați geamul doar când soba este rece, folosind o cârpă de bumbac sau cârpe de hârtie și soluție pentru curățarea suprafețelor de sticlă,
 - Țineți cont de faptul ca soba să fie bine fixată, stabilă, pentru a evita orice mișcare,
- Aveți grijă ca, cutia pentru cenușă să fie introdusă și să fie complet închisă, în așa fel încât ușa să se plieze corect pe cutia interioară,
- Țineți cont ca ușa sobei să fie bine închisă în timpul funcționării sobei,
- Scoateți cenușa din sobă prin aspirare doar după ce soba s-a răcit complete,
- Nu folosiți mijloace de curățenie abrazive pentru a curăța suprafața sobei.

6.1 CURĂȚAREA DE RUTINĂ ȘI ÎNTREȚINEREA PE CARE O EFECTUEAZĂ UTILIZATORUL

Folosirea unui aspirator cu formă de tub va facilita curățarea sobei. Aspiratorul trebuie să aibă filtru care va împiedica cenușa aspirată să intre înapoi în cameră sau în spațiul în care se află soba.

Înainte de a începe cu întreținerea de rutină, inclusiv curățenia, trebuie luate următoarele măsuri de siguranță:

- scoateți soba din priză înainte de a începe să efectuați orice tip de activități,
- înainte de a începe să faceți ceva țineți cont ca soba și cenușa să se fi răcit,
- aspirați, cu aspiratorul, cenușa din compartimentul de ardere **în fiecare zi**,
- curățați cu grijă, cu aspiratorul, **în fiecare zi** (după fiecare utilizare și atunci când soba s-a răcit deja),

Țineți întotdeauna cont ca soba și cenușa să fie reci .

- FOCARUL (sub formă de cutie) – în acesta ard peleții din masa lemnoasă.

Priviți figura 11. Se recomandă ca focarul să fie curățat cu aspiratorul după fiecare utilizare (după ce soba s-a răcit).

După fiecare a treia folosire, se recomandă scoaterea focarului și să se verifice dacă nu există prea multă cenușă care s-a adunat pe fundul focarului în formă de cutie. După aceea puneți cutia înapoi, fixați-o bine la locul ei pentru a asigura o funcționare în condiții de siguranță a sobei.

Dacă ceva nu vă este clar, nu ezitați să apelați la un servis autorizat pentru informații și explicații suplimentare, deoarece producătorul nu are cunoștințe despre modul cum a fost montată soba și nu oferă niciun fel de garanție pentru instalarea sobei și întreținerea acesteia.

Producătorul nu preia asupra sa niciun fel de responsabilitate pentru avariile survenit din cauza unor persoane terțe.

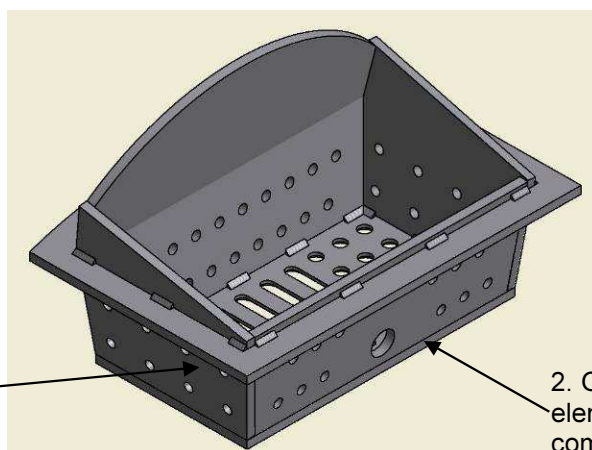

1. Pentru o funcționare cât mai bună a sobei, toate orificiile trebuie să fie fără cenușă

2. Orificiul pentru introducerea elementului de încălzire și aprinderea combustibilului

Imaginea 11

- VASUL (CUTIA) PENTRU CENUȘĂ (dacă este plină trebuie aspirată sau golită):

Țineți cont ca soba și cenușa să fie reci

Cutia de sus pentru cenușă, trebuie curățată **în fiecare zi sau tot la două zile**, prin aspirare sau prin scoaterea și aruncarea cenușii. În felul acesta se aruncă toate mizeriile care rămân înăuntru după arderea peleților. După aceea cutia trebuie pusă regulamentar la locul ei. Nu puneți niciodată în cutie sau în vas peleții care nu au ars.

Cutia de jos pentru cenușă, trebuie curățată **o dată la cincisprezece – sau la douăzeci de zile**, prin aspirare sau prin scoaterea și aruncarea cenușii. Înainte de aste se desșurubează cele două piulițe în formă de fluture. În felul acesta se aruncă toate mizeriile care rămân înăuntru după arderea peleților. În același timp cu aspiratorul se aspiră și continuarea compartimentului de fum, prin orificiul din partea din față a cazanului pentru cutia de cenușă de jos.

Cenușierul de jos (cutia de cenușă) se pune după aceea, regulamentar, la locul ei.

- ȚEVILE DE FUM ÎN CAZAN

Trebuie curățate manual prin scuturare, cu o cheie specială la fiecare 40 – 50 kg peleți consumați (un rezervor pun de peleți). Inițial, trebuie ridicate cu ajutorul cheii căpăcelele cu deschizătură, 2 bucăți, care se află pe capacul sobei, deasupra. Cu aceeași cheie se intră în orificiile pârgii – axele pe care sunt legate arcurile pentru curățare și trebuiesc scuturate, adică se scutură de câteva ori ridicându-le și coborându-le, așa cum este prezentat în imaginea 12.



Imaginea 12



Imaginea 13

-CASETA (COMPARTIMENT) DE FUM SUPERIOARĂ

Trebuie curățată manual tot la 90 – 100 kg peleți consumați (două rezervoare pline). Se ridică capacul rezervorului pentru peleți. În rezervor, în partea din față, sus, sub capac se află un buton al mecanismului pentru curățarea acestei camere. Trageți de câteva ori butonul înainte – înapoi și curățați camera. Să nu vă faceți griji dacă mecanismul se mișcă mai greu, dacă zgârie sau dacă agață de ceva. În felul acesta se curăță caseta de fum.

Curățenia se face când soba este rece. La finalul curățeniei butonul se aduce întotdeauna în poziția inițială pentru a fi văzut doar butonul și nu și tija mecanismului de curățenie. Vezi imaginea 13.

- UȘA CU STICLĂ (temporar se verifică și se curăță):

Aveți grijă ca soba și cenușa să fie reci.

Curățați geamul de sticlă cu cârpă moale. Geamul de sticlă este făcut din piroceramică rezistentă la temperaturi ridicate. În caz de deteriorare, înainte de a folosi din nou soba, înlocuiți geamul de sticlă cât mai repede. Acest geam de sticlă poate fi înlocuit doar de către o persoană autorizată.

- SPAȚIUL DE AERISIRE A VENTILATORULUI DE FUM (se verifică și se curăță tot la șase luni)

Aveți grijă ca soba și cenușa să fie reci.

Curățarea spațiului interior pentru evacuarea fumului se efectuează prin ridicarea capacului, respectiv se scoate caseta de cenușă de jos și prin această deschizătură se introduce tubul aspiratorului, pentru ca cenușa rămasă să fie scoasă cu acest tub, asigurând în felul acesta o funcționare corectă a sobei, imaginea 14.

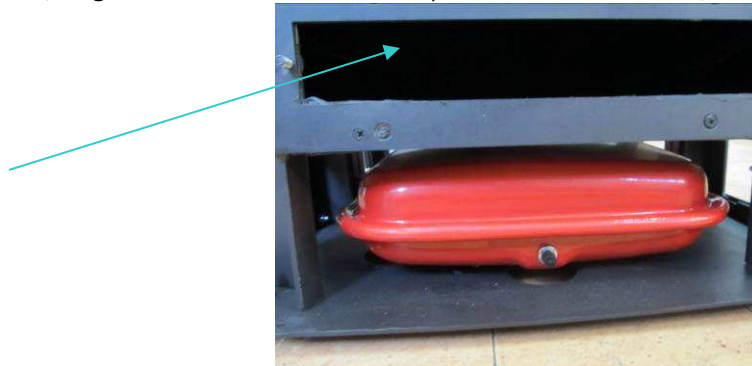

Imaginea 14

- CURĂȚENIA GENERALĂ LA SFRĂȘTIUL SEZONULUI DE ÎNCĂLZIRE

Atenție ca soba și cenușa să fie reci – scoateți soba din priză.

La finalul sezonului, pentru siguranță, scoateți soba din priză. Este foarte important să curățați și să verificați soba, așa cum a fost explicat la punctele anterioare.

Atenție ca soba și cenușa să fie reci

După o întrebuințare mai îndelungată se poate întâmpla ca banda de non-azbest pentru sigilare pe ușă, să se desprindă. Aceasta se lipește pe ușă cu ajutorul siliconului rezistent la temperaturi ridicate. Pentru a înlătura această problemă, fixați ultima parte (spatele benzii) a benzii de sigilare folosind un adeziv rezistent la temperaturi ridicate. Acest lucru este foarte important pentru o sigilare cât mai bună a ușii.

6.2 CURĂȚAREA ȘI ÎNTREȚINEREA (pentru muncitori care lucrează la întreținere)

– CANALELE DE FUM – HORNUL (trebuie curățat la fiecare șase luni sau după ce au ars două tone de peleți combustibil).

Atenție ca soba și cenușa să fie reci

Locurile asupra cărora trebuie să fiți atenți în mod special la curățare și care trebuie curățate special sunt prezentate în imaginea 15. Acest canal pentru evacuarea fumului, (hornul), rezistent la vânt trebuie aerisit și curățat în fiecare an, cel mai bine la începutul sezonului de încălzit. Pentru curățarea profesională a acestor elemente ale sobei cel mai bine este să vă adresați meșterilor profesioniști.

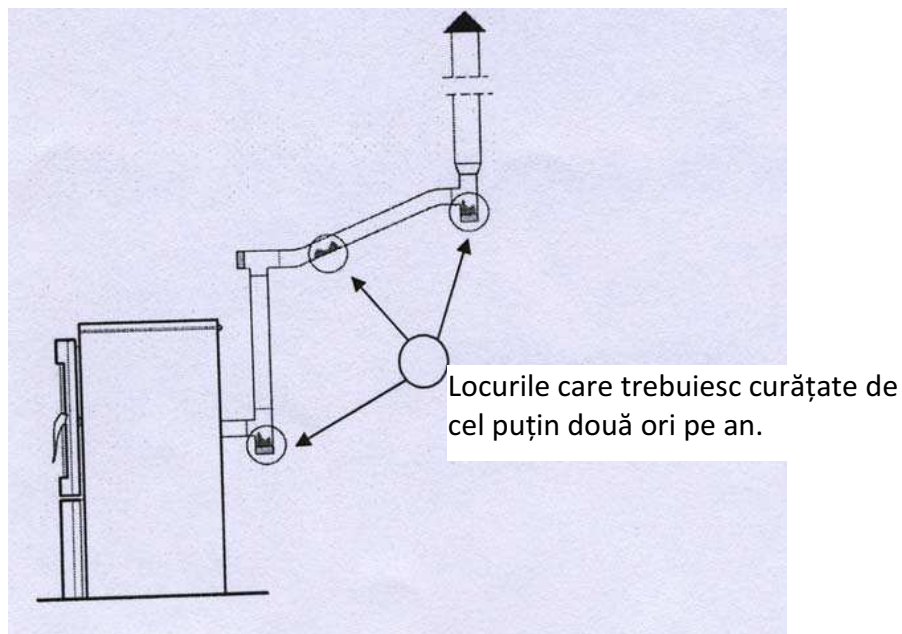

Imaginea 15. Locurile care trebuie curățate de cel puțin două ori pe an.

6.3 ÎNTREȚINEREA SPECIALĂ

Soba dumneavoastră este un generator de căldură care folosește peleți ca biocombustibil solid. Din această cauză o dată pe an trebuie efectuată întreținerea specială.

Aceste lucrări, explicate anterior, este cel mai bine să fie efectuate la începutul sezonului de încălzire. Scopul acestei întrețineri speciale este să asigure o funcționare corectă și eficientă a sobei.

7.0 DATE IMPORTANTE PRIVIND SIGURANȚA

Ați cumpărat un produs de cea mai bună calitate.

Producătorul este întotdeauna dispus să vă ofere toate informațiile necesare de care ați putea avea nevoie în legătură cu soba și cu instrucțiunile de montare și instalare în condițiile geografice de care dispuneți dumneavoastră. O montare corectă a sobei, conform instrucțiunilor date aici, este foarte importantă pentru a evita pericolele, incendiul și orice alte defectări sau proasta funcționare.

Soba funcționează cu presiune negativă în camera de ardere (de combustie). **De aceea țineți cont de faptul ca evacuarea fumului să fie sigilată termic.**

PERICOL

În caz de izbucnire a incendiului în țeava de evacuare a fumului scoateți toate persoanele și animalele de companie din spațiu, întrerupeți imediat alimentarea electrică folosind întrerupătorul principal din casă sau scoateți cablul din priză (priza trebuie să fie ușor accesibilă și liberă), și chemați imediat pompierii.

PERICOL

Nu se poate folosi lemnul clasic pentru foc.

PERICOL

Nu folosiți soba pentru a arde gunoiul.

8.0 CALITATEA PELEȚILOR CA ȘI COMBUSTIBIL ESTE FOARTE IMPORTANTĂ

Această sobă este făcută pentru a folosi lemn presat (peleți) drept combustibil. Deoarece pe piață se găsesc multe produse de acest tip, este important să alegeți peleți care să fie curați. Folosiți peleți de calitate care sunt compacți și care au praf puțin.

Întrebați vânzătorul de la care cumpărați sau producătorul sobei care sunt cei mai buni peleți, a căror diametru trebuie să fie în jur de 6 până la 7 mm și cu o lungime de aproximativ 30 mm. **Funcționarea corectă a sobei depinde de tipul și calitatea combustibilului, deoarece căldura obținută din diferite tipuri de produse poate fi de intensitate diferită. Când peleții sunt de calitate slabă soba trebuie curățată mai des.**

Producătorul sobei nu are nicio responsabilitate privind folosirea peletilor de calitate necorespunzătoare, și nici nu este responsabil de proasta funcționare a sobei din cauza combustibilului.

8.1. DEPOZITATEA PELEȚILOR

Peleți trebuie păstrați în locuri uscate care nu sunt prea reci. Peleții reci și umezi (cu temperatura de aproximativ 5°C) reduc puterea termică a combustibilului și necesită o curățare suplimentară a sobei.

PELEȚII NU TREBUIE ȚINUȚI APROAPE DE SOBĂ. Peleții trebuie ținuți la cel puțin 2 metri distanță de sobă. Trebuie mânuiți cu grijă pentru a nu fi ruși.

ATENȚIONARE:

Dacă în acea parte a sobei care are formă de pâlnie, respectiv în rezervorul pentru combustibil, se pune rumeguș sau un pelet mărunțit, descompus, acesta poate bloca introducerea peletilor (a combustibilului). Un astfel de pelet poate cauza perturbatii în funcționarea electromotorului care pune în mișcare mecanismul de introducere a peletilor sau poate deteriora reductorul care funcționează în componentă cu acest electromotor. Dacă pe fundul rezervorului pentru peleți, respectiv pe fundul părții de transmitere, atunci când rezervorul este gol observați un pelet mic, descompus, aspirați-l cu aspiratorul, introducând tubul aspiratorului prin orificiile zăbrelei peletului.

9. RACORDAREA INSTALAȚIEI HIDRAULICE

IMPORTANT!

- Racordarea sobei la instalația hidraulică poate fi făcută ÎN EXCLUSIVITATE de către un tehnician calificat, care pot face acest lucru în conformitate cu prevederile legale din țara în care se efectuează instalarea.

ALFA PLAM se delimitează de orice responsabilitate în caz de daune materiale sau corporale, în caz de deteriorare, de proastă funcționare, dacă recomandările menționate mai sus nu au fost respectate.

Soba este destinată încălzirii etajate și încălzirii centrale. Soba este pregătită pentru un sistem de încălzire închis.

Trebuie respectate prevederile SRPS.

Partea din spate a cazanului, cu conexiuni, este prezentată în imaginea 16.

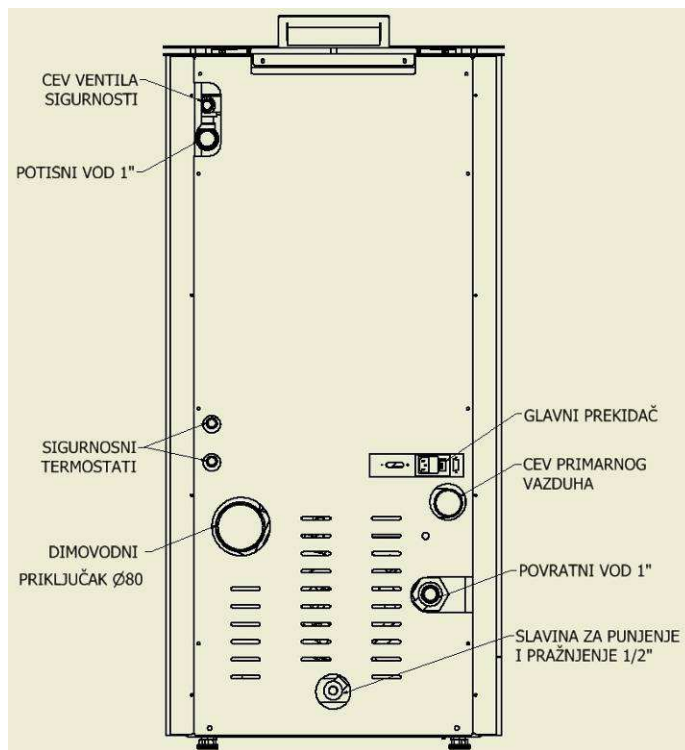

Imaginea 16.

Descriere

Partea stîngă: țeava supapei de siguranță, conducta de presiune, termostatele de siguranță, racordul țevii de fum
 Partea dreaptă: întrerupătorul principal, țeava aerului primar, conducta de retur, robinetul pentru umplere și golire

10. CONDUCTA DE PRESIUNE ȘI RETUR

Capetele (ieșirile) conductei de presiune și retur la cazan sunt 1" și nu aveți voie să le reduceți sau să le îngustați până la prima bifurcație. Folosiți țeava de oțel 1" sau țeava de cupru cu diametru exterior $\varnothing 28\text{mm}$ (sau cu un diametru mai mare).

Când se montează instalație țineți cont ca înclinațiile țevii să fie de 0,5% (5mm pe metru lungime de țeavă) și de aerisirea sistemului (cazan, țevi, calorifere).

Pe țeava de presiune puneți termometrul care va indica presiunea în sistem și temperatura apei la ieșire din cazan.

11. COMPONENTELE MONTATE ÎN SOBĂ

- În sobă sunt montate următoarele componente:
- ventilul de siguranță,
- pompa de circulație,
- ventil de aerisire automat (vas),
- vasul de expansiune, și
- robinetul de umplere și golire a instalației

Din aceste motive nu este necesară montarea altor componente. Soba este completă ceea ce reprezintă un mare avantaj deoarece nu este necesar un alt spațiu de depozitare a acestor componente.

11.1. VENTILUL DE SIGURANȚĂ

Este pus sub capacul sobei, pe conducta de presiune. Racordul de intrare este R1/2". Deschide la o presiune a apei de 2,5 bari. La acest ventil se ajunge înlăturând partea laterală dreapta, privind către sobă.

Ieșirea ventilului de siguranță a cărui racord atârână în afară prin partea din spate, deasupra conductei de presiune trebuie adus cu ajutorul țevilor în canalizare.

11.2. POMPA DE CIRCULAȚIE

În sobă este montată o pompă de circulație de calitate, tip Wilo tip RS 25/6 – 3 pe conducta de retur R1". Forța pompei este de 93W. Partea electronică se pornește și se închide conform temperaturii setate a apei. Axa pompei trebuie să fie în poziție orizontală. Din aceste motive trebuie ținut cont de faptul ca pompa să nu se răsucescă!

Se ajunge la pompă îndeapărtând partea laterală stânga, privind către sobă.

11.3. VENTILUL D AERISIRE AUTOMAT

Pe conducta de retur, sub capac este montat ventilul de aerisire automat. Rolul lui este de a evacua aerul din cazan. Se ajunge la acest ventil pe partea laterală dreapta, privind către sobă.

Capacul ventilului trebuie să fie mai relaxat, adică nu prea strâns pentru ca aerul să iasă ușor din cazan și din instalație.

11.4. VASUL DE EXPANSIUNE

În sobă este montat un vas de expansiune cu capacitatea de 10 litri. Funcția acestuia este de a stabili presiunea din cazan și din instalația de încălzire. Presiunea setată la fabricație în acest vas este de 1 bar.

11.5. ROBINETUL PENTRU UMLERE ȘI GOLIRE

Așa cum îi spune și numele robinetul folosește pentru umplerea și golirea instalației. Se află în partea din spate, jos. Racordul de intrare este R1/2", iar cel de ieșire este cu o prelungire pentru furtun.

12. UMLEREA INSTALAȚIEI ȘI PUNEREA ÎN FUNCȚIUNE

Înainte de a începe aprinderea este necesar ca tot sistemul încălzirii etajate (centrale) să fie umplut cu apă, bine aerisit iar soba să fie racordată corespunzător la horn, așa cum a fost explicat la punctele anterioare. Recomandăm o presiune de lucru a apei de la 1 la 1,9 bari. Cel mai bune valori sunt între 1,2 până la 1,6 bari. Presiunea de testare poate fi de 1,9 bari.

MENȚIUNE:

Soba nu se poate folosi fără apă. Trebuie să fie conectată la instalația la care sunt racordați și consumatorii (caloriferele) cu putere minimă de 8 KW.

13. INSTRUCȚIUNI PRACTICE ȘI SFATURI PENTRU FOLOSIREA SISTEMULUI DE ÎNCĂLZIRE.

- Toate racordurile trebuie bine sigilate și strânse. Nu trebuie să există scurgeri de apă.
- Înainte de a pune în funcțiune instalație trebuie testată cu apă sub presiune maximă de 1,9 bari.
- Este de preferat ca apa să fie eliberată cel puțin o dată din sistem din cauza mizeriilor care se adună în sistem.
- Trebuie avut grijă ca toate ventilele dintre sobă și instalație să fie deschise.
- Aveți grijă ca tot aerul din cazan și instalație să fie evacuat înainte de punerea în funcțiune. Din aceste motive instalația trebuie umplută cu apă într-un ritm lent pentru ca tot aerul să iasă din instalație.
- În timpul fazei de aprindere și răcire, soba se poate dilata și comprima și din acest motiv se pot auzi ușoare pocnituri. Acest fenomen este absolut normal deoarece construcția este făcută din oțel iar acest lucru nu poate fi considerat nicidecum ca un neajuns.

Programarea de bază care este făcută în fabrică garantează funcționarea corectă și împiedică supraîncălzirea cu ocazia primei puneri în funcțiune, dar și mai târziu.

14. UMLEREA CU GRANULE DE LEMN

Umplerea cu combustibil se face pe partea de sus a sobei prin deschiderea capacului. Se introduc granulele de lemn în rezervor. Capacitatea a cestuia în stare goală este de aproximativ trei saci a câte 15 kg, total 45 de kg de peleți. Pentru a simplifica acest procedu efectuați-l în trei etape:

- Introduceți o jumătate din conținut în rezervor și așteptați ca peletul să ajungă la fund. Aprindeți soba.
- Când soba începe să funcționeze normal vărsați peleții în funcție de nevoie.
- Nu înlăturați niciodată zăbrelele de siguranță din rezervor. În timpul umplerii cu granule de lemn, trebuie evitat ca sacul să vină în contact cu suprafețele fierbinți.

15. DESCRIEREA ȘI FUNCȚIONAREA CONTROLERULUI GESTIONAREA FUNCȚIONĂRII SOBEI

15.1. INTERFACE –UL UTILIZATORULUI

Unitatea de display (ecranul) permite comunicarea cu controlerul printr-o simplă apăsare pe anumite taste.

DISPLAY/ECRAN CU TASTE

Ecranul arată informații privind starea funcționării sobei. Prin accesul la meniul este posibilă obținerea a diferite imagini și efectuarea de setări disponibile în funcție de nivelul de acces. În funcție de regimul operațional, ceea ce apare pe ecran poate avea diferite semnificații, în funcție de poziția pe ecran.

În *imaginea 17* este prezentat un exemplu de imagini pe ecran.

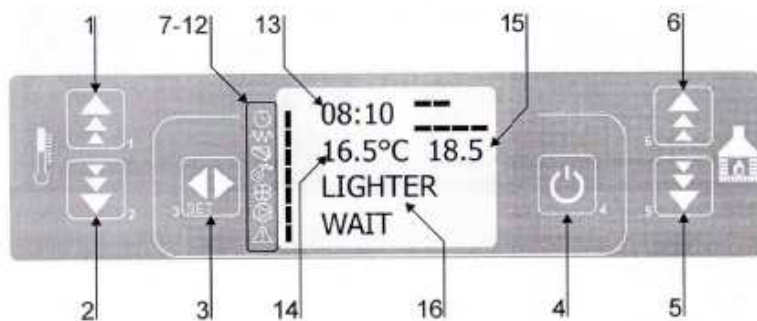

Imaginea 17

Taste:

- 1 – mărirea temperaturii și funcțiile de program de modificare a zilei, timpului
- 2 – reducerea temperaturii și funcțiile de program de schimbare a zilei, timpului
- 3 – modificarea programului SET
- 4 – ON/OFF pornire / oprire, ieșire din program
- 5 – reducerea intensității încălzirii
- 6 – creșterea intensității încălzirii
- 7 până la 12 – este descris în imaginea 17
- 13 – ceasul
- 14 – indicatorul temperaturii din cameră
- 15 – indicatorul temperaturii apei
- 16 – informații privind funcționarea sobei

Imaginea 18 descrie ce înseamnă simbolul situației în partea stângă a ecranului

Activarea pe ecran a unuia din segmentele din zona "situație" atrage atenția asupra activării dispozitivului care corespunde următoarei liste:



Imaginea 18.

La ce folosesc tastele

tasta	Descriere	Regim	Acțiune
1	Mărește temperatura	PROGRAMARE	Setează/mărește valoarea meniului selectat
		FUNCȚIONEAZĂ/OPRIT	Mărește valoarea temperaturii spațiului (a camerei)
2	Reduce temperatura	PROGRAMARE	Adaptează/reduce valoarea meniului selectat
		FUNCȚIONEAZĂ/OPRIT	Reduce valoarea temperaturii spațiului (camerei)
3	Meniu	-	Acces la MENU
		MENIU	Are acces la următorul nivel al sub-meniului
		PROGRAMARE	Stabilește valori și trece la următoarea poziție din meniu
4	ON/OFF Deblocare	ACTIVITATE	Dacă se apasă 2 secunde pornește și oprește soba dacă este oprită respectiv pornită
		BLOCARE	Deblochează soba și o trnasferă pe poziția oprit
		MENIU/PROGRAMARE	Trece la un nivel superior al meniului, setările introduse se memorează
5	Reduce puterea	FUNCȚIONEAZĂ/OPRIT	Adaptează puterea de ieșire a sobei
		MENIU	Trece la o poziție a meniului următor
		PROGRAMARE	Revine la poziția următorului sub-meniu, setările efectuate se memorează
6	Mărește puterea	MENIU	Trece la poziția meniului anterior
		PROGRAMARE	Trece la sub-meniu anterior, setările efectuate se memorează

Tabel 5

REGIMUL OPERATIV (UTILIZATOR)

15.2.1. Aprinderea (pornirea) sobei

După ce soba este racordată la alimentare trebuie comutat întrerupătorul care se află în partea din spate a sobei în poziția 1. Atunci apare următoare imagine pe ecran:

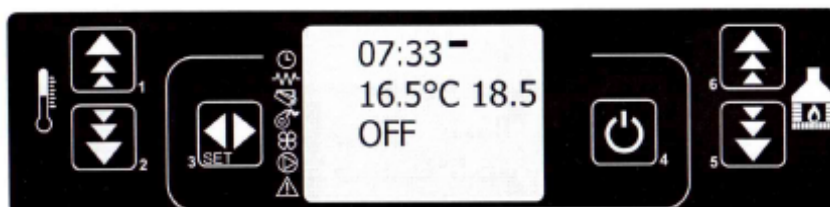

Imaginea 19

Pentru ca soba să se aprindă, trebuie apăsată tasta 4 câteva secund, imediat după aceea primim pe ecran mesajul START (imaginea 20)- am pornit soba.



Imaginea 20

Imediat după aceea primim mesajul LIGHTER WAIT (imaginea 21) – se aprinde aprinzătorul iar după aceea primim mesajul LOAD PELLET (imaginea 22) – începe introducerea peleților. Următorul mesaj este FIRE WAIT (imaginea 23) – așteptăm ca peletul să se aprindă iar când se obține o temperatură a gazelor de fum de 45°C apare mesajul FLAME LIGHT (imaginea 24).



Imaginea 21

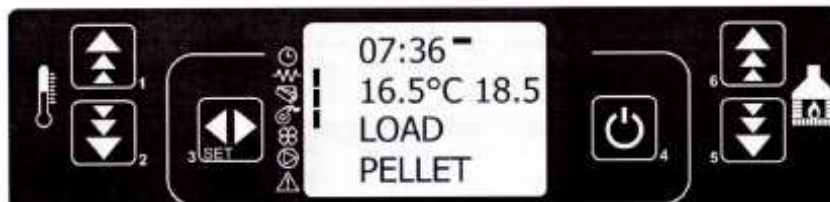

Imaginea 22



Imaginea 23

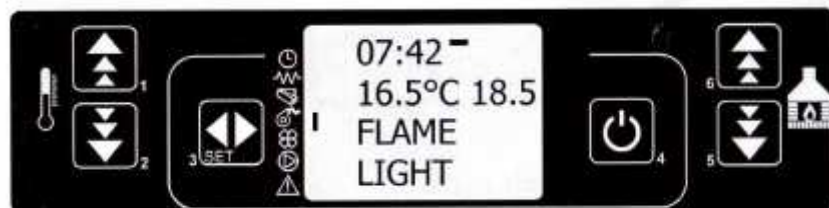

Imaginea 24

După acest mesaj flacăra se stabilizează, soba trece în regim de lucru și primim mesajul WORK (imaginea 25), soba continuă să funcționeze stabil.

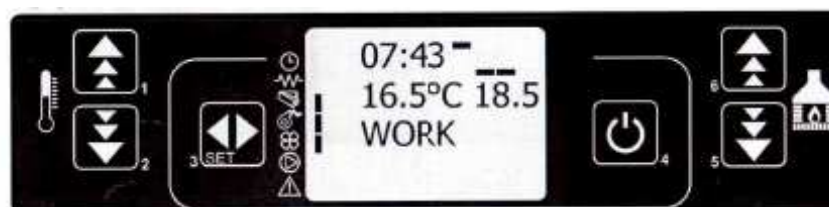

Imaginea 25

15.2.2 Aprindere eșuată

După ce expiră timpul de 20 de minute, dacă temperatura fumului nu a atins valoarea minim permisă de 45°C, soba trece în stare de alarmă, vezi punctul 15.6.3.

15.2.3 Sobă în stare de funcționare

Dacă faza de aprindere s-a încheiat pozitiv adică dacă temperatura gazelor de fum a atins valoarea de 45°C în mai puțin de 20 de minute, soba trece în regim de funcționare WORK ceea ce reprezintă un mod de funcționare normal.

15.2.4. Setarea temperaturii spațiului și a apei din cazan

Pentru setarea temperaturii spațiului și a apei din cazan este suficient să apăsam tastele tastere 1 sau 2. Pe ecran apare situația actuală a temperaturii setate (T_{SET}).

Soba este setată din fabrică la temperatura apei din cazan la 65°C și la temperatura spațiului de 20°C.

Prin apăsarea tastei 1 primim mesajul SET TEMP. WATER (imaginea 26) adică valoarea setată a temperaturii apei din cazan. După aceea cu tasta 1 creștem iar cu tasta 2 reducem valoarea temperaturii și în felul acesta setăm valoarea dorită a temperaturii apei din cazan. Temperatura apei se poate seta între valorile 40°C până la 80°C. Recomandăm ca temperatura apei să nu fie setată sub 50 - 55°C datorită posibilității de apariție a condensării, dar nici peste 75°C.



Imagina 26

Apăsați tasta 2 și veți primi mesajul SET TEMP. ROOM (imaginea 27) adică valoarea temperaturii setate din cameră. După aceea cu tasta 1 creștem iar cu tasta 2 reducem valoarea temperaturii și în felul acesta setăm valoarea dorită a temperaturii în cameră. Temperatura camerei se poate seta de la 7°C până la 40°C.



Imagina 27

15.2.5. Temperatura camerei sau a apei în cazan atinge temperatura setată

Când temperatura camerei sau a apei în cazan atinge valoarea setată (T_{SET}) puterea calorică trece automat la valoarea minimă, soba trece în regim de funcționare economic economisind astfel combustibilul, iar pe ecran apare mesajul WORK MODULAT așa cum este prezentat în imaginea 28:



Imagina 28

Dacă după toate acestea, temperatura camerei sau a apei din cazan ajunge la valoarea de 4°C mai mare decât temperatura stabilită ($T_{SET} + 4°C$) se activează regimul STAND-BY, soba se stinge temporar. Până la o nouă re-aprindere se ajunge când sunt îndeplinite următoarele condiții:

$$T_{camerei} < (T_{SET} - 4°C)$$

15.2.6. Setarea puterii sobei

Când soba, după faza de aprindere, trece în faza de funcționare normală (faza WORK) este posibilă setarea forței puterii de ieșire (de emanare) a sobei, respectiv intensitatea încălzirii. Prin apăsarea tastei 5 și 6 apare mesajul SET OUTPUT adică se poate seta puterea de ieșire a sobei, adică cât de intens se încălzește. Cu tasta 6 creștem iar cu tasta 5 reducem puterea sobei. Nivelul 1 este minim iar nivelul 5 este puterea maximă.

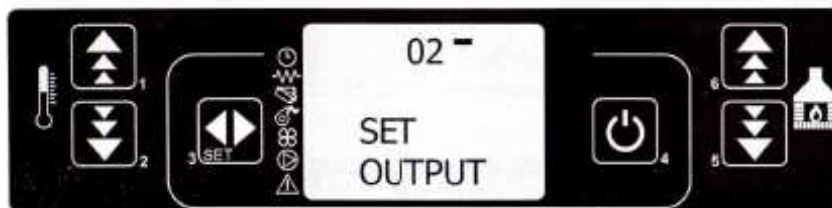

Imaginea 29

15.2.7. Curățarea cazanului

În timpul operativității normale a regimului de lucru, în intervalele care sunt stabilite la 30 de minute, se include și opțiunea "CURĂȚAREA CAZANULUI" a cărei durată este 60 de secunde. Atunci se întrerupe introducerea peletilor iar arzătorul se curăță de peletii care nu au ars, iar pe ecran apare mesajul CLEANING FIRE-POT.

15.2.8. Stingerea sobei

Pentru stingerea sobei este suficient să apăsăm tasta 4 în jur de 2 secunde.

Melcul se stinge imediat și motorul fumului trece la o viteză mai mare, pe ecran apare mesajul: CLEANING FINAL (imaginea 30). Urmează CURĂȚENIA FINALĂ care durează de la 10 la 20 minute.

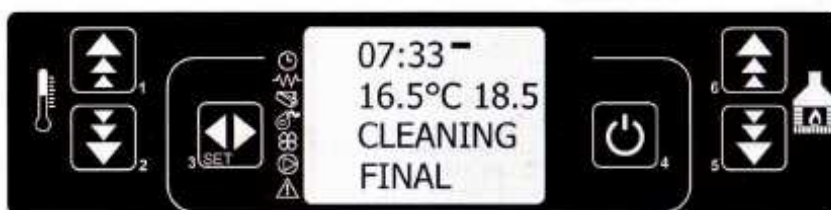

Imaginea 30

Activitatea motorului/trapei de fum se termină după ce expiră 10 minute de la stingerea sobei și după ce temperatura fumului a scăzut sub valoarea de 70°C. Când soba se stinge, pe ecran apare mesajul OFF (Imaginea 31).

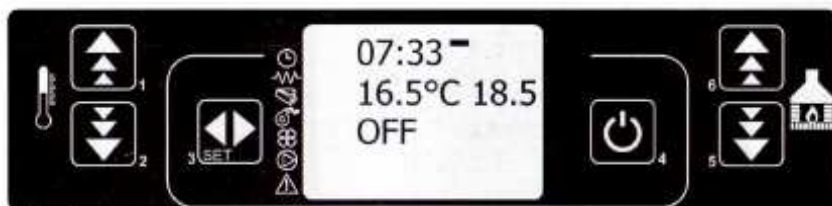

Imaginea 31

15.2.9. Re-aprinderea sobei

Soba nu poate re-aprinsă înainte ca temperatura gazelor de fum nu scade sub valoarea de 45°C respectiv până soba se răcește.

15.3. ASPECTUL FLACĂRII – A FOCULUI

Trebuie să fiți atenți la forma, culoarea și caracterul focului.

Forma focului trebuie să fie „vioaie”, lunguiață și largă.

Culoarea focului trebuie să fie de la galben, galben deschis până la alb.

Caracterul focului trebuie să fie „vii”.

15.4. MENU

Prin apăsarea tastei 3 (MENU) aveți acces la meniul. Acesta este împărțit în diferite poziții și nivele care permit accesul la setările și programările cardului.

Pozițiile meniului care aprobă accesul la programarea tehnică sunt protejate cu o cheie.

15.4.1. Meniul utilizatorului

Următoarea prezentare descrie pe scurt structura meniului, și în acest paragraf se axează doar pe acele selectări care sunt disponibile utilizatorului. Cu Tasta 3 aveți acces la Meniul iar după aceea cu aceeași tastă se accesează nivelul următor al sub-meniului și în final cu tasta 3 se setează valoarea și se trece la următoarea poziție din meniul. Cu tasta 6 se trece la sub-meniul anterior iar setările introduse sunt memorate. Cu tasta 5 se trece la sub-meniul următor iar

setările introduse sunt memorate. Cu tasta 4 se trece la un nivel superior al meniului, iar setările introduse sunt memorate.

15.4.2. Meniul 01 – setarea ceasului

Cu acest meniu se setează timpul actual și data pe ecran. Cartela electronică este dotată cu baterie cu litiu care permite ceasului interior să funcționeze mai mult de 3/5 godina. Pentru a seta timpul este necesară accesarea meniului pentru setarea timpului și a datei. Se apasă tasta SET și cu tasta 5 se ajunge la meniul 01 așa cum este prezentat în imaginea 32:



Imaginea 32

Se apasă tasta SET și cu tastele 1 sau 2 se setează ziua exactă din săptămână (MONDAY, TUESDAY...), (imaginea 33).

Se apasă tasta SET și cu tastele 1 și 2 se setează orele pe ceasornicar (imaginea 34).



Imaginea 33



Imaginea 34

Se apasă tasta SET și cu tastele 1 și 2 se setează minutele (imaginea 35).

Se apasă tasta SET și cu tastele 1 și 2 se setează luna din an (imaginea 36).

Se apasă tasta SET și cu tastele 1 și 2 se setează zilele din lună (imaginea 37).

Se apasă tasta SET și cu tastele 1 și 2 se setează anul (imaginea 38).

După încheierea acestei setări se revine la meniul inițial prin apăsarea tastei 4.

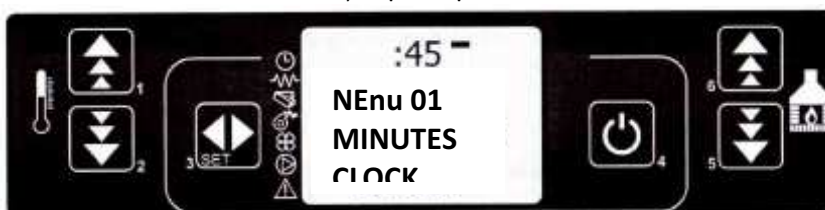

Imaginea 35

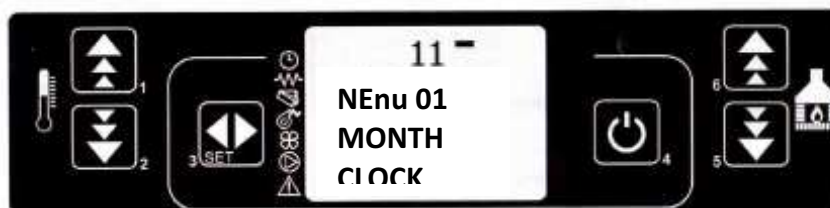

Imaginea 36

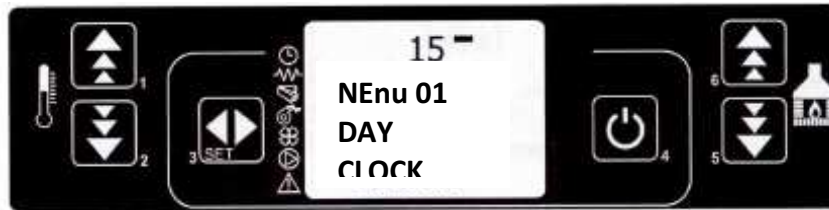

Imaginea 37

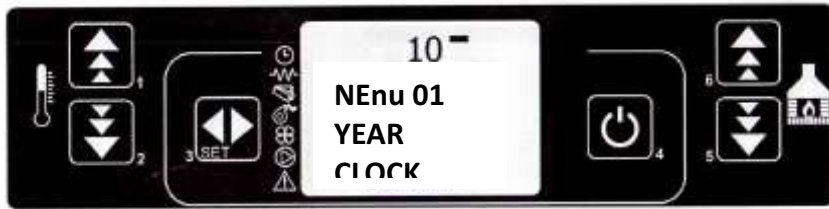

Imaginea 38

15.4.3. Meniul 02 – PROGRAMAREA FUNCȚIONĂRII SOBEI

Există trei tipuri de programare a sobei:

- PROGRAMARE ZILNICĂ
- PROGRAMARE SĂPTĂMÂNALĂ
- PROGRAMARE DE WEEKEND

PROGRAMAREA ZILNICĂ

Permite setarea funcțiilor zilnice ale termostatului. În funcție de dorința dvs. soba se poate aprinde și stinge de două ori și acest lucru se reglează cu ajutorul programelor, cu mențiunea că este necesar timpul dintre stingere și o nouă aprindere pentru ca soba să se răcească. Este necesar ca timpul și data să fie setate corect (Meniu 01). De această acțiune depind funcțiile de pornire și oprire a sobei, și de aceea este necesară setarea corectă a timpului.

Întâi apăsați tasta SET și cu tasta 5 intrați în meniu 02 așa cum este prezentat în imaginea 39:



Imaginea 39

Se apasă tasta SET, așa cum este prezentat în imaginea 40:

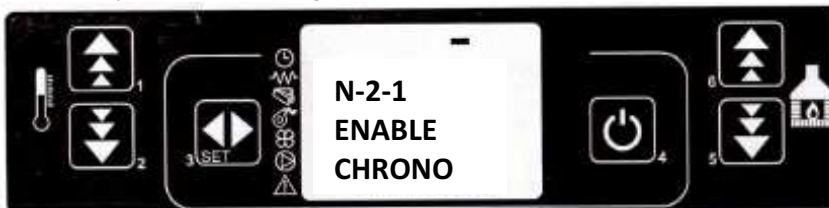

Imaginea 40

Se apasă tasta SET, pe ecran apare precum în imaginea 41. Apăsați tasta 1 și veți porni cronotermostatul (ON) așa cum apare în imaginea 42.



Imaginea 41

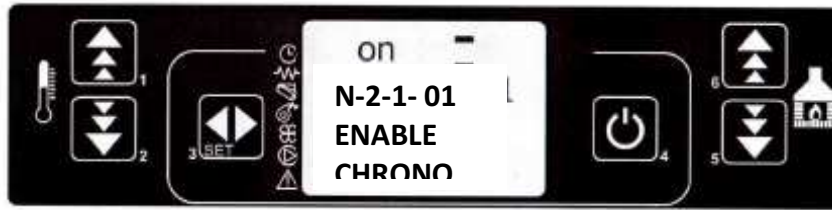

Imaginea 42

Apăsați tasta 4 și după aceea tasta 5, pe ecran va apare precum în imaginea 43:

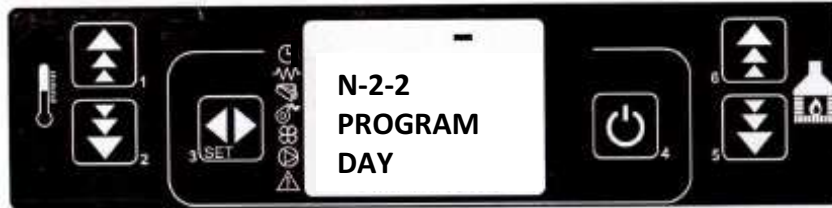

Imaginea 43

Apăsați de 2 ori tasta SET și pe ecran va apare precum în imaginea 44. Cu tastele 1 sau 2 se setează timpul primei aprinderi în cursul zilei. Prin apăsarea tastei SET ecranul va prezenta precum în imagine 45 iar cu tastele 1 sau 2 se setează timpul primei stingeri a sobei.



Imaginea 44



Imaginea 45

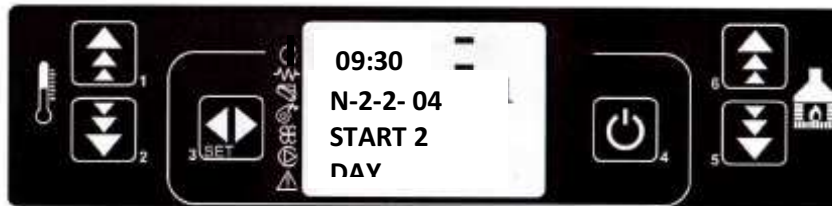

Imaginea 46

Apăsați tasta SET și se trece la setarea unui alt program. Cu tasta 1 setăm tipul de aprindere a sobei (imaginea 46). Apăsând tasta SET setăm timpul de stingere al sobei (imaginea 47). După încheierea setării cu tasta 4 revenim la meniul de bază și pe ecran va apărea indicat PROGRAMARE activă.

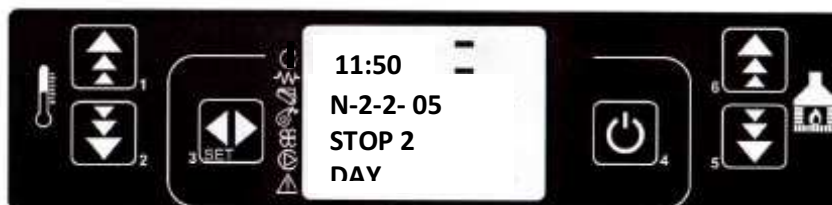

Imaginea 47

PROGRAMARE SĂPTĂMĂNALĂ

Programatorul săptămânal are la dispoziție 4 programe independente (4 timpi de stingere și aprindere). Pentru fiecare zi din săptămână, în parte, se pot combina aceste 4 programe, adică dacă vreunul din ele va fi activ sau nu (OFF sau ON). Trebuie ținut cont ca programele să se seteze cu atenție pentru a nu se ajunge la suprapunerea timpului de aprindere și de stingere.

Atenție: programarea trebuie făcută cu atenție, evitând suprapunerea timpului de activare și/sau dezactivare în aceeași zi, în programe diferite.

Procedeu de programare este următorul:

Primii patru pași la programare sunt identici ca și la setarea programului zilnic (imaginile 39-42). Se apasă tasta 4 iar după aceea de două ori tasta 5 și ecranul va arăta așa cum apare în imaginea 48.

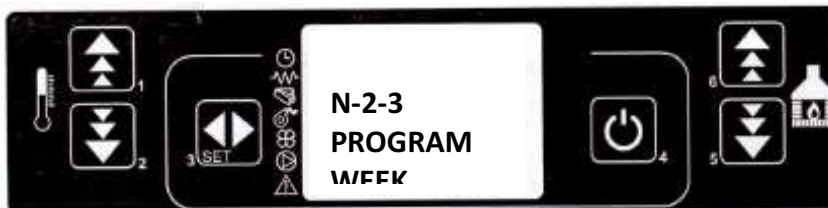

Imagiea 48

Se apasă tasta SET iar după aceea tasta 1 și se activează programarea săptămânală (ON) așa cum apare în imaginea 49.

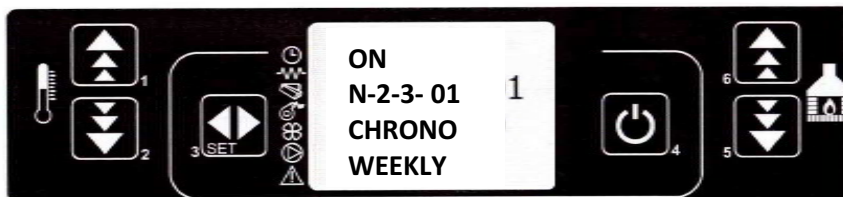

Imagiea 49

Se apasă tasta SET iar după aceea cu tasta 1 setăm timpul de pornire a funcționării sobei în primul program, așa cum este prezentat în imaginea 50. Același procedeu se repetă și se setează timpul de stingere a sobei în primul program, imaginea 51.

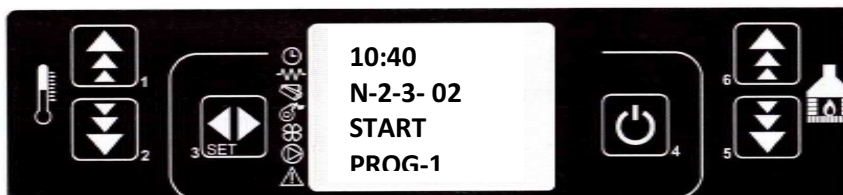

Imagiea 50

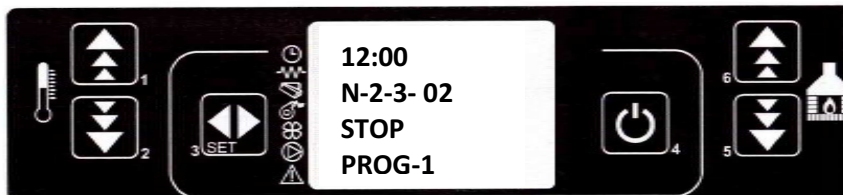

Imagiea 51

Apăsăm tasta SET și cu tasta 1 activăm (ON) sau dezactivăm (OFF) programul 1 pentru o zi corespunzătoare din săptămână începând cu ziua de luni și până duminică așa cum este prezentat în imaginea 52 și 53. Trecerea de la o zi la alta se face prin apăsarea tastei SET.



Imaginea 52

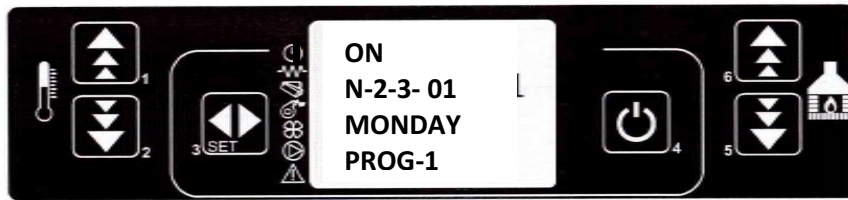

Imaginea 53

Apăsăm tasta SET și trecem la setarea unuia alt program și activarea acestuia pentru fiecare zi din săptămână (în același mod cum a fost făcut pentru programul 1). Același procedeu se face și pentru celelalte două programe rămase (programul 3 și 4). Apare că programarea este activată și va fi prezentată pe ecran.

Atenți: Dezactivați programul zilnic dacă doriți să folosiți programarea săptămânală.

PROGRAMAREA DE WEEKEND

Programarea de weekend permite programarea, pornirea și oprirea sobei (de două ori în cursul zilei) pe perioada weekendului (sămbăta și duminica). Activați programarea de weekend doar dacă programarea zilnică și programarea de weekend sunt dezactivate.

Primii patru pași la programare sunt identici ca și la programarea zilnică (imaginile 39-42). Se apasă tasta 4 iar după aceea de trei ori tasta 5 și ecranul va apărea așa cum este prezentat în imaginea 54.



Imaginea 54

Apăsăm tasta SET și activăm programul de weekend așa cum este prezentat în imaginea 55.

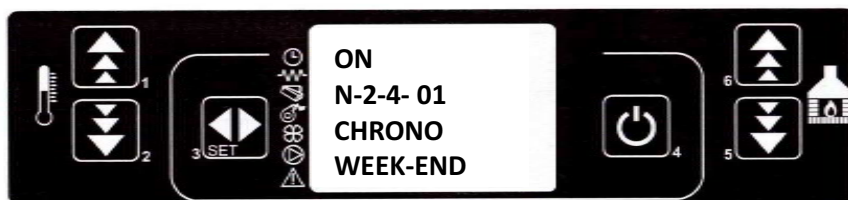

Imaginea 55

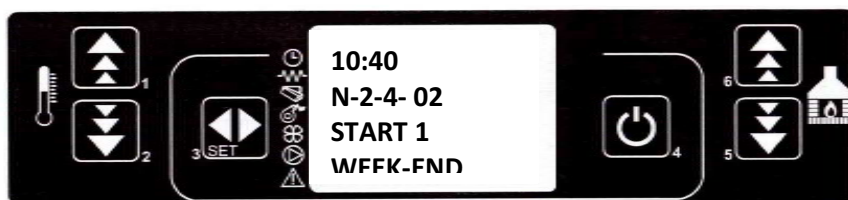

Imaginea 56

Apăsăm tasta SET iar după aceea tasta 1 și setăm timpul primei aprinderi (porniri) a sobei așa cum apare în imaginea 56. Apăsăm din nou tasta SET și cu tasta 1 setăm timpul de stingere al sobei și ecranul va arăta precum în imaginea 57.



Imaginea 57

Aceși procedură se repetă și pentru programarea unui alt weekend, imaginea 58 și 59.



Imaginea 58

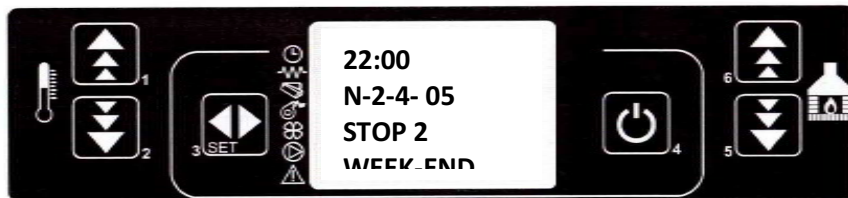

Imaginea 59

După aceste setări revenim la meniul principal prin apăsare tastei 4.

SUGESTIE: pentru a evita confuziile și operațiunile nedorite de aprindere și stingere, activați doar câte un program, dacă nu știți exact ce doriți să obțineți.
 Dezactivați programul zilnic dacă doriți să activați programul săptămânal. Programul de weekend este bine să fie ținut în stare inactivă dacă cel săptămânal se folosește în programele 1, 2, 3 și 4.
 Activați programarea de weekend doar după dezactivarea programării săptămânale.

15.4.4. Meni 03 – selectarea limbii

Permite selectarea limbii disponibile pentru dialog.

nivelul 1	nivelul 2	Se setează prin apăsarea tastei SET
Meniu 03 – selectarea limbii		
	Meniu 03-01 – italiană	Set
	Meniu 03-02 – franceză	Set
	Meniu 03-03 – engleză	Set
	Meniu 03-04 – germană	Set

Menținue: Din fabrică este setată limba engleză și nu se recomandă schimbarea limbii.

15.4.5. Meniul 04 – modus STAND-BY

Când se setează ON, se activează regimul “STAND-BY” care stinge soba după ce temperatura camerei devine mai mare cu 4°C decât temperatura setată (T_{SET}), într-un timp ce durează mai mult de 2 minute.

După stingerea la care sa ajuns datorită unei astfel de setări, o nouă aprindere va fi posibilă doar după ce va fi îndeplinită următoarea condiție:

$$T_{camerei} < T_{SET} - 4^{\circ}C$$

Dacă este activată opțiunea ON în meniul Stand-by, este posibil ca prin selectarea opțiunii 1,2 sau 3 să se seteze regimul Stand-by și se pot activa următoarele temperaturi:

- 1 – temperatura camerei
- 2 – temperatura apei din cazan
- 3 – termostatul de cameră poate măsura temperatura dintr-o cameră (dacă este instalat).

Atenție: Recomandăm ca la meniul 04 modus "STAND-BY" să se păstreze setările din fabrică.

15.4.6. Meniul 05 – modul semnalului audio

Prin selectarea opțiunii "OFF" se neutralizează semnalizarea acustică.

15.4.7. Meniul 06 – alimentarea inițială

Permite o pre-umplere cu peleți a sobei care este stinsă și rece. Pre-umplerea durează 90 de secunde. Se începe cu tasta 1 și se întrerupe cu tasta 4. Nu este necesară utilizarea acestui meniu.

15.4.8. Meniul 07 – situația sobei

Prin accesarea acestui meniu se poate vedea situația/starea sobei. Se pot vedea valorile temperaturii gazelor de fum, numărul de rotații ale motorului (trapei) de fum, etc.

15.4.9. Meniul 08 – tehnica de setare

Utilizatorul nu are acces la acest meniu.

15.5. ALARME

În caz că apar iregularități în funcționarea sobei, controlerul reacționează și atrage atenția asupra neregulilor într-un mod diferit printr-un anumit tip de alarmă. Sunt prevăzute următoarele alarme.

Originea alarmei	Ce apare pe ecran
Sonda pentru măsurarea temperaturii fumului	ALARM SOND
Depășirea temperaturii fumului	ALARM HOT
Aprindere nereușită	NO ACC
Stingere în timpul fazei de lucru dacă nu mai sunt peleți	NO PELLET
Lipsă alimentare rețea	BLACK OUT
Presostatul de siguranță al melcului	FAILURE DEPRESS
Termostatul de siguranță generală	SIC FAIL
Defectarea motorului gazelor de ardere	FAN FAIL
Securitatea melcului	ALARM TRIAC CO.
Defectarea măsurătorii presiunii apei	PRESS WATER

Orice pornire a alarmei provoacă stingerea automată a sobei

Alarma pornește 30 secunde după ce s-a ajuns la o iregularitate în funcționarea sobei.

Se anulează prin apăsarea tastei 4.

15.5.1. Alarma sondei pentru temperatura fumului

Pornește în cazul în care se defectează sonda pentru depistarea fumului, când se defectează sau se oprește. Cât durează alarma soba se stinge singură.



Imaginea 60

15.5.2. Alarma care atenționează depășirea temperaturii fumului

Apare în cazul în care sonda de fum depistează o temperatură care este mai mare de 280°C. Ecranul arată ca în imaginea 61.



Imaginea 61

I023-28-P044

În timpul alarmei se activează imediat procedeul de stingere a sobei.

15.5.3. Alarma pentru aprindere eşuată

Se activează când faza de aprindere a eşuat. Se activează imediat procedura de stingere.



Imaginea 62

I023-29-P044

15.5.4. Alarma de stingere în timpul fazei de lucru

Dacă în perioada de lucru flacăra se stinge, iar temperatura fumului scade sub pragul de lucru minim (45°C), seactivează alarma așa cum apare în imaginea următoare:



Imaginea 63

I023-30-P044

Se activează imediat procedura de stingere.

15.5.5. Alarma presostatului de siguranță a melcului

Dacă presostatul (măsurătorul intrării aerului) descoperă că presiunea este sub pragul de activare a presostatului, acesta reacționează pentru a întrerupe alimentarea melcului. Apare mesajul: "Alarm Dep Fail" și sistemul se oprește.



Imaginea 64

I023-31-P044

15.5.6. Alarma termostatului general

Dacă termostatul de siguranță generală descoperă că temperatura este mai mare decât pragul termostatului, acesta reacționează pentru a întrerupe alimentarea melcului. Apare mesajul **ALARM SIC FAIL** și sistemul se oprește.



Imaginea 65

I023-32-P044

Alarma de supraîncălzire a cazanului sau a temperaturii transportorului sub formă de melc de aducere a peleților: această alarmă se declanșează când temperatura cazanului sau temperatura carcasi melcului pentru aducerea peleților este foarte mare, și atunci apare mesajul "**FAIL SIC**". Acesta este un mecanism de siguranță suplimentar. Pentru a reveni la activitate normală, trebuie așteptat ca soba să se răcească (ventilatorul de fum lucrează). Această răcire durează aproximativ douăzeci de minute. După aceea se reînnoiește funcția termostatului de siguranță care a blocat activitatea sobei (se deschide capacul de plastic și cu mâna se apasă butonul termostatului până se aude un sunet metalic u în partea din spate

a sobei, imaginea 66 și după aceea se apasă tasta 4, aproximativ 2 - 3 secunde până când soba revine în poziția sa ON (pornită). Termostatul superior blochează funcționarea sobei dacă apa din cazan se încălzește la 80°C.

ATENȚIONARE: Dacă unul din aceste ultime două alarme este activat, verificați dacă compartimentul (caseta) nu este cumva astupată cu cenușă sau dacă hornul nu este parțial astupat.

În imaginea 67 este prezentat întrerupătorul principal cu cablu de racordare.



Imaginea 66



Imaginea 67.

15.5.7. Alarma de defectare a motorului gazelor de ardere (de fum)

Dacă motorul gazelor de ardere se defectează, soba se oprește și apare mesajul **ALARM FAN FAIL** ca în imaginea de mai jos. Procedura de stingere se activează imediat.

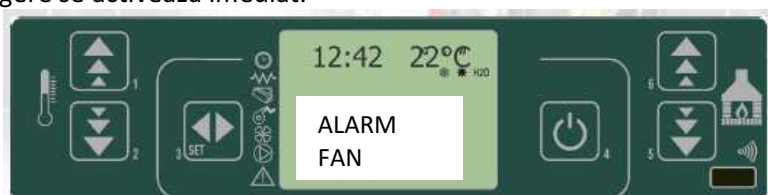

Imaginea 68

1023-33-P044

15.5.8. Pană de curent electric (block-out)

După ce apare pana de tensiune în rețea și în funcție de situația în care afla soba, pot apare următoarele posibilități:

<i>Situația inițială</i>	<i>Cât durează situația fără curent electric</i>	<i>Situația nouă</i>
Soba este stinsă	oricare	Soba este stinsă
Aprinderea sobei	< 30sec	Aprinderea sobei
Umplere su peleți	< 30sec	Umplere cu peleți
Timp așteptare să apară flacăra	< 30sec	Timp de așteptare să apară flacăra
Funcționare	< 30sec	Funcționare
Curățarea cazanului	< 30sec	Curățarea cazanului
Stingerea sobei	< 30sec	Stingerea sobei

În cazurile când pana de curent electric durează mai mult de 30 de secunde, soba se stinge. Când revine alimentarea cu curent electric (dacă întreruperea alimentării a durat mai mult de 30 de secunde) pe ecran apare următorul mesaj:

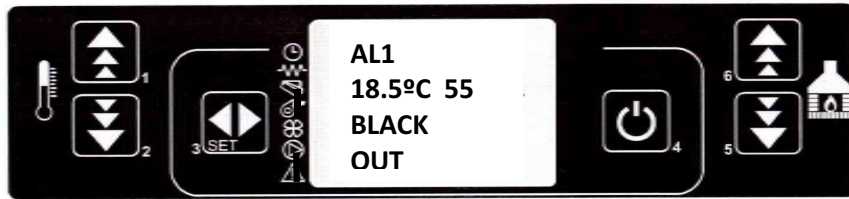

Imaginea 69



Imaginea 70

Este necesară dezactivarea alarmei și apăsăm tasta 4 câteva secunde, iar ecranul va arăta așa cum avem în imaginea 70. Cu această ocazie pornește motorul (trapa de fum) și începe curățarea sobei. După încheierea acestui proces ecranul va arăta precum în imaginea 71 iar osba va fi pregătită pentru un nou început.

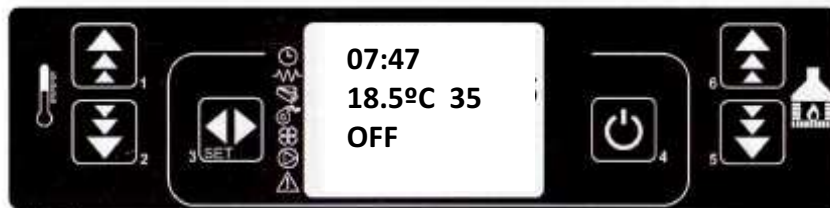

Imaginea 71

15.6. SCH

Mai jos este

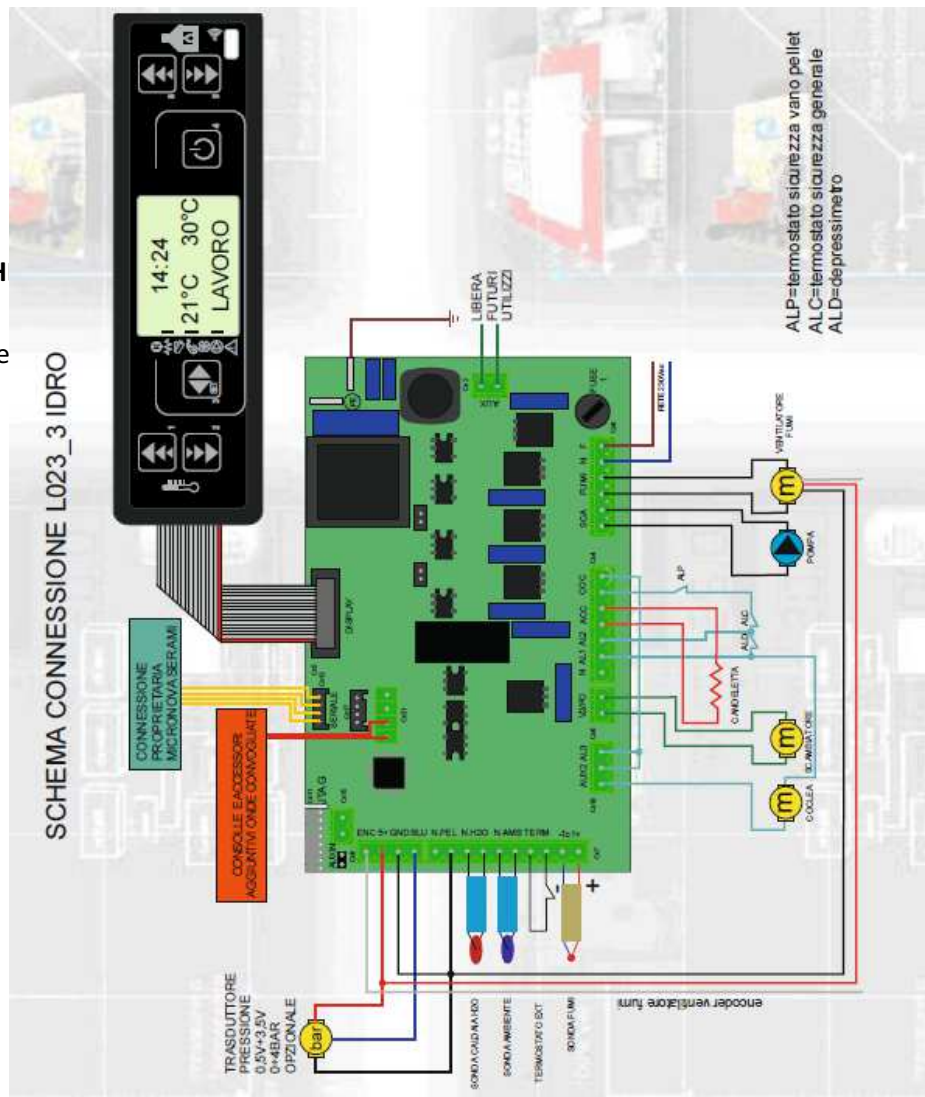

Imaginea 72

16. MĂSURI DE SECURITATE

Soba este dotată cu următoarele dispozitive de siguranță:

-REGULATOR DE PRESIUNE

Verifică presiune din canalul de fum. Oprește spirala de transport a peleiilor când canalul de fum este înfundat e sau când dă presine (vânt)

-SENZOR PENTRU TEMPERATUR GAZELOR DE FUM

Măsoară temperatura gazelor și aprobă pornirea sobei sau oprește pornirea sobei dacă temperatura gazelor de fum scade sub valoarea programată.

-THERMOSTATUL CONTACTULUI PE CARCASA MELCULUI

Când temperatura depășește valoarea de siguranță setată, în acel moment se întrerupe activitatea sobei.

-THERMOSTATUL CONTACTULUI ÎN CAZAN

Când temperatura depășește valoarea de siguranță setată, în acel moment se întrerupe activitatea sobei.

-SENZOR PENTRU TEMPERATURA APEI

Când temperatura apei se apropie de temperatura-stop de (85°C) senzorul pornește soba să efectueze un ciclu de răcire isau întrerupe funcționarea activității automat cu ajutorul comenzii "ECO-STOP" pentru a evita blocarea senzorului capilar pentru temperatură.

-SECURITATEA ELECTRICĂ

Soba este protejată de deranjamente de curent majore cu ajutorul siguranțelor standard care se află în întrerupătorul principal în partea din spate a sobei și pe panoul de control – pe placa de bază.

-VENTILATOR PENTRU GAZELE DE FUM

Dacă ventilatorul se oprește, placa matrice blochează imediat aducerea peleiilor și apare semnalul de alarmă.

-MOTOR CU REDUCTOR

Când motorul cu reductor încetează să funcționeze, soba continuă să funcționeze până când flacăra se stinge din cauza lipsei de oxigen și ajunge la nivelul minim de răcire.

- ÎNTRERUPERE DE CURENT TEMPORARĂ

După o pană de curent scurtă soba trece imediat pe răcire.

-NU SE APRINDE

Dacă la aprindere nu crește flacăra, soba trece în stare de alarmă.

17. DEFECTIUNI – CAUZE - SOLUȚII

PROBLEME	POSSIBILE CAUZE	SOLUȚII
Granulele de lemn nu sunt introduse în focar, în compartimentul de ardere.	<ol style="list-style-type: none"> 1. Rezervorul pentru granule de lemn este gol. 2. Spirala nelimitată este blocată. 3. Motorul de reducere al spiralei nelimitate este defect. 4. Cardul electronic este defect. 	<ol style="list-style-type: none"> 1. Se va alimenta rezervorul. 2. golirea rezervorului și deblocarea spiralei - melc 3. <i>Se va înlocui motorul de reducere.</i> 4. <i>Se va înlocui cardul electronic.</i>
Flacăra se stinge sau soba se oprește imediat.	<ol style="list-style-type: none"> 1. Rezervorul pentru granule de lemn este gol. 2. Compartimentul pentru ardere nu este alimentat cu granule de lemn. 3. Intervenția sondei de siguranță privind temperatura granulelor de lemn. 4. Ușița nu este bine închisă sau sigilările sunt uzate. 5. Granule de lemn inadecvate. 6. Alimentare slabă cu granule de lemn. 7. Compartimentul de ardere este murdar. 8. Hornul este înfundat. 9. Deranjamente sau defecțiuni la presostat. 10. Motorul aspiratorului de fum este deteriorat. 	<ol style="list-style-type: none"> 1. Se va umple rezervorul cu granule de lemn. 2. Vezi soluția anterioară/ 3. Lăsați soba să se răcească complet și aprindeți-o din nou. Dacă problema persistă adresați-vă serviciului tehnic. 4. Închideți ușița sau înlocuiți sigilările cu sigilări originale. 5. Schimbați tipul de granule de lemn și alegeți un tip care este agreat de producător. 6. Verificați dozarea și setarea. 7. Curățați camera de combustie conform instrucțiunilor din această instrucțiune. 8. Curățați canalul de fum. 9. Înlocuiți presostatul. 10. <i>Verificați motorul și eventual înlocuiți-l.</i>
Soba funcționează câteva minute după care se oprește.	<ol style="list-style-type: none"> 1. Faza de aprindere nu s-a încheiat. 2. Pană de curent temporară. 3. Canalul de evacuare a fumului este astupat. 4. Deranjamente sau defecțiuni la sonda pentru temperatură. 5. Lumânarea este defectă. 	<ol style="list-style-type: none"> 1. Repetați aprinderea. 2. Vedeți instrucțiunea anterioară. 3. Curățați canalul de evacuare a fumului. 4. <i>Verificați sau înlocuiți sonda.</i> 5. <i>Verificați sau înlocuiți lumânarea.</i>
Granulele de lemn se depun în camera de combustie. Sticla de ușa este murdară iar flacăra este slabă.	<ol style="list-style-type: none"> 1. Lipsă de aer pentru combustie. 2. Granulele de lemn sunt umede sau inadecvate. 3. Motorul sistemului de aspirare a fumului este defect. 	<ol style="list-style-type: none"> 1. Curățați camera de combustie și verificați dacă toate orificiile sunt libere. Efectuați curățarea standard a camerei de combustie și a canalului hornului. Verificați dacă canalul de aducere a aerului nu este înfundat. Verificați starea sigilărilor pe ușa. 2. Schimbați tipul de granule de lemn. 3. Verificați motorul și eventual înlocuiți-l.
Motorul aspiratorului de fum nu funcționează.	<ol style="list-style-type: none"> 1. Soba nu primește energie electrică. 2. Motorul este avariata. 3. Placa de bază este defectă. 4. Tabloul de control nu funcționează. 	<ol style="list-style-type: none"> 1. Verificați alimentarea rețelei de tensiune și siguranța rezistenței la topire. 2. Verificați motorul și condensatorul și eventual înlocuiți-l. 3. <i>Schimbați cardul electronic.</i> 4. <i>Înlocuiți panoul de control.</i>
Soba funcționează încontinuu în	<ol style="list-style-type: none"> 1. Termostatul este programat pe poziție maxima 	<ol style="list-style-type: none"> 1. Setați din nou temperatura termostatului. 2. Schimbați poziția sondei.

modului automat, la capacitate maximă.	2. Termostatul pentru aerul din jur măsoară mereu aerul rece. 3. Sonda care măsoară temperatura este defectă. 4. Panoul de control este defect sau nu funcționează.	3. Verificați sonda și eventual înlocuiți-o. 4. Verificați panoul de control și eventual schimbați-l.
Soba nu se aprinde.	1. Lipsă curent electric 2. Sonda pentru granulele de lemn este blocată. 3. Presostatul nu funcționează. (apare că este blocaj). 4. Aspiratorul de fum sau canalul de evacuare a fumului este înfundat.	1. Verificați dacă priza este bine înfiptă și dacă întrerupătorul principal stă pe poziția "I". 2. Deblocați sonda la termostatul din spate. Dacă blochează din nou <i>schimbați termostatul</i> . 3. Schimbați presostatul. 4. Curățați canalul de evacuare a fumului sau canalul de circulație a fumului.

18.0. INFORMAȚII ÎN LEGĂTURĂ CU DEPOZITAREA (ARUNCAREA) ȘI DEMONTAREA SOBEI

Dezasamblarea și aruncarea sobei (vechi, folosite) este responsabilitatea în exclusivitate a proprietarului sobei. Proprietarul sobei trebuie să țină cont de prevederile legale în vigoare din țara care vizează siguranța și protecția mediului înconjurător. Dezasamblarea și aruncarea sobei poate fi încredințată unei persoane terțe cu condiția ca aceasta să fie o firmă autorizată să colecteze și să se ocupe de depunerea (aruncarea a astfel de materiale).

INFORMAȚIE: În toate situațiile trebuie să țineți cont de prevederile legale valabile în țara în care se montează soba și în legătură cu depozitarea unor astfel de materiale (lucruri) și, dacă este necesar, să anunțați această depunere la deșeuri a unor astfel de obiecte.

ATENȚIE

Dezasamblarea sobei trebuie să se facă doar când camera sobei nu funcționează și când soba este deconectată de la electricitate (adică nu există alimentare cu curent electric).

- scoateți toate componentele electrice,
- aruncați bateriile cardului electronic și ale comenzii automate în containerele specifice, în conformitate cu standardele,
- separați bateriile, care se păstrează, de cardurile electronice
- distrugeți construcția sobei cu ajutorul unei firme autorizate

ATENȚIE

Aruncarea sobei într-un loc public prezintă un pericol real pentru sănătatea oamenilor și a animalelor. În astfel de situații responsabil de accidentările oamenilor și ale animalelor este întotdeauna proprietarul.

Dacă soba se dezassemblează, marca EC, această instrucțiune și tot restul documentației trebuie să fie distruse.

19. PERIOADA SERVISULUI GARANTAT

Prin asta se înțelege timpul în care garantăm serviciul, accesoriile și piesele de schimb, începând cu data cumpărării aparatului. Perioada serviciului garantat este în conformitate cu prevederile legale.

În caz de modificare a modelului și designului, perioada de înlocuire a pieselor la care este schimbat designul este cel prevăzut de lege. După această perioadă, asigurăm piese de schimb cu design nou.

19.1 TERMENI DE GARANȚIE

Garanția pe produs este valabilă în perioada de timp stabilită prin lege.

Garanția nu este valabilă pentru sticlă, pentru placa din sticlă ceramică și pentru deteriorările fizice survenite după achiziționare.

PRODUCĂTORUL ÎȘI REZERVĂ TOATE DREPTURILE DE MODIFICARE

Aparatul va funcționa corect în termenul de garanție doar dacă se utilizează în conformitate cu această instrucțiune de racordare și utilizare.

Garanția încetează să fie valabilă dacă se constată următoarele:

- racordarea produsului sau reparația a fost efectuată de o persoană neautorizată, respectiv au fost incorporate piese de schimb care nu sunt originale,
- dacă aparatul nu a fost folosit corect, în conformitate cu această instrucțiune,
- dacă la utilizare s-a ajuns la o deteriorare mecanică a aparatului,
- dacă reparația defectiunilor a fost făcută de o persoană neautorizată,
- dacă aparatul a fost folosit în scopuri comerciale,
- dacă deteriorarea a survenit în timpul transportului după vânzarea aparatului,
- dacă au apărut defectiuni din cauza montării incorecte, a întreținerii necorespunzătoare sau a deteriorării mecanice de către cumpărător,
- dacă au apărut defectiuni din cauza unei tensiuni prea joase sau prea înalte precum și din cauza unei forțe majore.

Putem înlătura defectiunile de pe aparatul dumneavoastră și în afara termenului de garanție, cu piese de schimb originale la care de asemenea acordăm garanție în aceleași condiții.

Această garanție nu exclude și nici nu influențează drepturile consumatorului privind conformitatea bunurilor cu prevederile legale. Dacă produsul livat nu este conform cu contractul, consumatorul are dreptul să solicite de la vânzător să înlătore fără amânarea aceste neconformitate prin reparație sau prin înlocuirea produsului în conformitatea cu prevederile legale.

CONTINUT

- 0.0 Caracteristicile tehnice ale sobei
- 1.0 Sarcina acestei instrucțiuni
- 1.1 Actualizare
- 2.0 Responsabilitatea producătorului
- 2.1 Caracteristicile de bază ale producătorului
- 2.2 Transportul și utilizarea sobei - mânuire
- 2.3 Responsabilitatea instalatorului
- 3.0 Montare – instalarea sobei
- 3.1 Amplasarea sobei
- 3.2 Sistemul de evacuare a fumului
- 3.3 Izolația și diametrul găurii respectiv a orificiului (în zid sau pe acoperiș)
- 3.4 Aspirarea aerului pentru combustie (ardere)
- 3.5 Racordarea la alimentarea electrică
- 4.0 Instrucțiuni importante
- 5.0 Atenționări privind măsurile de siguranță pentru personalul de întreținere
- 5.1 Atenționări privind măsurile de siguranță pentru utilizator
- 6.0 Standarde privind aprinderea și curățarea sobei
- 6.1 Întreținerea de rutină și curățarea sobei pe care o face utilizatorul
- 6.2 Locuri pentru inspecție și întreținere
- 6.3 Întreținere specială
- 7.0 Date importante privind siguranța
- 8.0 Calitatea peletilor biocombustibili
- 8.1 Depozitatea peletilor
- 9.0 Racordarea instalației hidraulice
- 10.0 Conducta de presiune și conducta retur
- 11.0 Componente montate în sobă
- 11.1. Ventil de siguranță
- 11.2. Pompă de circulație
- 11.3. Ventil de aerisire automat
- 11.4. Vas de expansiune
- 11.5. Robinet pentru umplere și golire
- 12.0. Umplerea instalației și punerea în funcțiune
- 13.0. Instrucțiuni practice și sfaturi despre folosirea sistemului de încălzire
- 14.0. Alimentarea cu granule de lemn

- 15. Descrierea și funcționarea controlerului de gestionare a activității sobei
- 15.1. Interfața utilizatorilor
- 15.2. Regimul operativ
- 15.3. Aspectul flacării
- 15.4. Meniu
- 15.5. Alarmer
- 15.6. Schema conectării
- 16.0. Măsurile de siguranță
- 17.0. Defecțiuni – cauze – soluții
- 18.0 Informații despre ducerea la deponeu(aruncarea) și distrugerea sobei
- 19.0 Perioada serviciului de garanție