

**MAȘINĂ DE SPĂLAT RUFEE CU STORCĂTOR*****Splendid 07; 07S*****CE 09*****Instrucțiuni de utilizare***

Vă felicităm pentru achiziționarea acestui produs TEHNOTON. Ca toate produsele din această gamă, și acesta a fost realizat utilizând cele mai noi tehnologii și fabricat cu materiale și componente moderne și fiabile.

**Acest produs este în conformitate cu normele de siguranță impuse de standardele aplicabile în vigoare.** Înainte de a utiliza acest produs, vă rugăm să citiți cu atenție instrucțiunile de utilizare. Acestea conțin informații importante pentru siguranța dumneavoastră și pentru instalarea, utilizarea și întreținerea mașinii.

- **FOLOSIȚI MAȘINA NUMAI *PENTRU UZ CASNIC ȘI APLICAȚIILE PENTRU CARE A FOST CREATĂ.***
- **ASIGURAȚI-VĂ CĂ INSTALAREA S-A FĂCUT CONFORM PREVEDERILOR DIN PREZENTELE INSTRUCȚIUNI.**
- **RESPECTAȚI CU STRICTEȚE INSTRUCȚIUNILE REFERITOARE LA ALIMENTAREA CU ENERGIE ELECTRICĂ.**
- ***ACEST APARAT NU ESTE PREVĂZUT SĂ FIE UTILIZAT DE CĂTRE COPII SUB 8 ANI ȘI DE PERSOANE CU CAPACITĂȚI FIZICE, SENZORIALE SAU MENTALE REDUSE, FĂRĂ SUPERVIZARE ADECVATĂ.***
- ***CURĂȚIREA ȘI MENTENANȚA NU TREBUIE FĂCUTĂ DE COPII FĂRĂ SUPRAVEGHERE.***
- **ESTE INTERZISĂ ACOPERIREA ORIFICIILOR DE AERISIRE.**

În cazul unor defecțiuni tehnice de funcționare, apelați la o *unitate Service autorizată.*

Reparațiile pot fi executate numai de specialiști TEHNOTON sau de tehnicieni service instruiți de producător. Intervențiile inadecvate pot cauza pericole importante pentru utilizator.

Respectați prezentele instrucțiuni pentru a asigura o funcționare normală și îndelungată a mașinii.

*Nerespectarea indicațiilor din prezentele instrucțiuni scutește producătorul de orice răspundere și duce la pierderea garanției!*

## 1. Descrierea produsului

### Destinație

Acest produs face parte din categoria bunurilor de larg consum electrocasnice și este destinat spălării, limpezirii și stoarcerii rufelor.

Spălarea se face într-o cuvă în care textilele sunt imersate complet în apa de spălare și în care acțiunea mecanică este produsă de un dispozitiv care se rotește în jurul axei sale (pulsator). Funcția de stoarcere se realizează într-o cuvă separată, extragerea apei făcându-se prin centrifugare.

*Modelul Splendid 07* este dotat cu un sistem de încălzire a apei de spălare.

### Părțile componente de bază

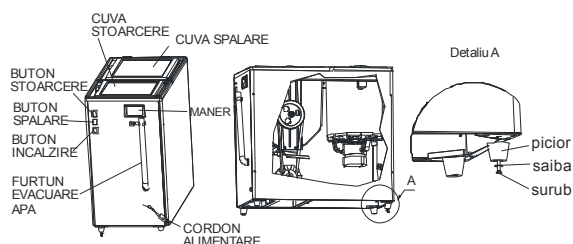

#### Montarea picioarelor

Montarea picioarelor se face ca în figura alăturată. Îndepărtați mai întâi toate reperaile (bandă adezivă, suporturi de lemn, carton etc.) care au servit la protejarea produsului în timpul transportului.

Pentru montare se folosesc setul de picioare din punga cu accesoriile livrată odată cu produsul și șuruburile care au servit la prinderea suportului de lemn.

### Schemă electrică pentru Splendid 07

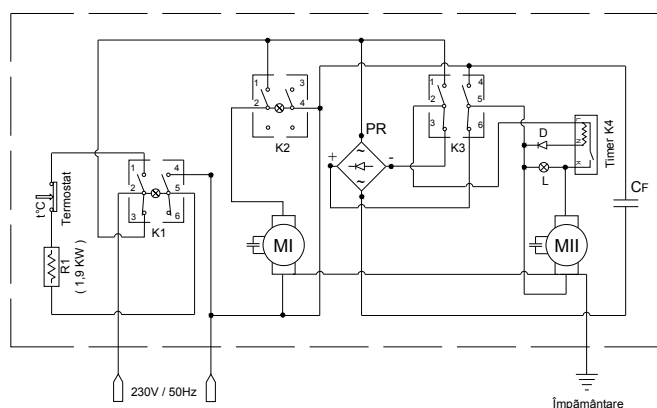

**Date tehnice**

Înălțime (mm)	850 ± 10	Tensiunea nominală	230V/50 Hz
Lungime (mm)	756 ± 10	Puterea absorbită de motor spălare	0,35 kW
Lățime (mm)	430 ± 10	Puterea absorbită de motor stoarcere	0,2 kW
Masa	cca. 35 kg	Turația nominală a motorului de spălare	1300 rot/min
Capacitatea cuvei (până la semn)	36 litri	Turația nominală a motorului de stoarcere	1400 rot/min
Sarcina normală de spălare rufe uscate	1,5 kg	Consum de en. electrică/kg rufe uscate	0,9 kW
Eficiență stoarcere	max. 65%	Grad de protecție asigurat prin carcasă	IPX4
Nivel de zgomot - dB (A)	max. 76	Protecție împotriva șocurilor electrice	aparat cl. I
Puterea rezistenței pt. încălzirea apei	1,9 kW ±5%	Temperatura de încălzire a apei	50°C±10°C

**2. Instalare. Conectare la rețeaua de energie electrică**

Mașina de spălat se amplasează la o distanță de cel puțin 10 cm față de pereți sau alte obiecte.

Este interzisă obturarea spațiului de la baza mașinii sau a grilelor de evacuare a aerului cald din spatele mașinii.

*Nerespectarea acestor prevederi poate conduce la supraîncălzirea și defectarea motorului.*

Acest produs se conectează la instalația electrică cu tensiunea de 230 V / 50 Hz, prin intermediul cordonului de alimentare prevăzut cu contacte pentru legarea la pământ de protecție. Mașinile se pot bransa și la prize marcate 220 V / 50 Hz. Priza trebuie să fie ușor accesibilă, iar cordonul de alimentare nu trebuie să atingă obiecte cu muchii ascuțite, surse de căldură și să nu fie întins.

Nu se recomandă folosirea aceleiași prize pentru alimentarea simultană a mașinii de spălat și a altor aparate electrocasnice.

Nu transportați mașina și nu o scoateți din priză trăgând de cordonul de alimentare.

Este necesară verificarea periodică a stării prizei de către un electrician autorizat.

*Din cauza pericolului de electrocutare, se interzice cu desăvârșire:*

- *conectarea mașinii la o priză care nu are nul de protecție;*
- *alimentarea mașinii la rețeaua electrică fără fișă la cordonul de alimentare, prin introducerea capetelor conductoarelor direct în priză;*
- *introducerea fișei în priză cu izolația cordonului de alimentare deteriorată. Cordonul cu izolația defectă se înlocuiește cu unul nou de către personal autorizat;*
- *orice improvizație – înădăirea sau modificarea cordonului de alimentare;*
- *orice intervenție asupra mașinii, fără a scoate cordonul de alimentare din priză.*

### **3. Punerea în funcțiune și utilizarea**

#### **Operații pregătitoare**

##### *> Sortarea rufelor*

Pentru spălare, rufele trebuie sortate pe categorii, în funcție de tipul țesăturii, gradul de murdărire, rezistența culorilor.

Rufele din bumbac, in, cânepă, se separă de cele din fibre sintetice sau în amestec.

Rufele foarte murdare se separă de cele murdărite superficial.

Rufele în culori deschise se separă de cele ale căror culori ies la spălat.

Petele de pe rufe se scot înaintea spălării, în conformitate cu rețetele uzuale.

Rufele de dimensiuni mari (cearșafuri, fețe de masă) se vor introduce în mașină bine desfăcute, încât să se evite pungile de aer. Se încheie nasturii la rufele care pot lua formă de sac.

##### *> Înmuierea rufelor*

Rufele trebuie să fie înmuiate înainte de spălare. Timpul recomandat pentru înmuiere în apă rece este de 12 ... 24 ore pentru rufe albe și de 4 ore pentru rufele colorate.

Înmuierea rufelor se poate înlocui cu o prespălare cu mașina timp de 4 minute, cu apă caldă la cca. 40<sup>0</sup> C, utilizând un detergent destinat înmuierii rufelor.

*Atenție !* - Respectați instrucțiunile de pe pachetul de detergent !

- Prespălarea la mașină duce la un consum sporit de apă și energie, deci la costuri mai mari.

#### **Recomandări privind condițiile de spălare**

Se recomandă, pe cât posibil, utilizarea la capacitatea maximă de încărcare cu rufe a mașinii pentru diminuarea costului în exploatare și un impact redus asupra mediului, prin economie de timp, apă, detergenți și energie.

Pentru spălare se poate utiliza orice tip de *detergent cu impact redus asupra mediului*, recomandat mașinilor de spălat cu pulsator (neautomate), respectându-se instrucțiunile producătorului.

Reducerea cantității de detergent diminuează performanțele de spălare și de îndepărtare a

petelor. O cantitate prea mare de detergent produce fenomenul de spumare, împiedicând buna desfășurare a operației de spălare.

În tabelul următor se prezintă timpul de spălare și temperatura apei funcție de felul țesăturilor și gradul de murdărire a rufelor:

Felul țesăturii	Încărcătura maximă rufe uscate (kg)	Temperatura apei (°C)	Timpul de spălare min./max. (minute)
Bumbac – foarte murdare	1,5	max. 50	4/6
Bumbac – murdărite superficial	1,5	max. 50	4/6
Rufe colorate din bumbac	1,5	40 – 50	4/6
Mătase naturală și artificială, lână	1	30 – 40	2
Lenjerie fină pentru femei	1	30 – 40	2
Materiale sintetice	1	30 – 40	2

Se pot spăla la temperaturi mai scăzute (cca 30<sup>0</sup>C) rufe puțin murdare, materiale vopsite în culori care ies la spălare sau care se șifonează ușor. În aceste cazuri se recomandă utilizarea unei cantități mai mari de detergent decât cea înscrisă pe pachet. În cazul petelor dificile se recomandă pretratarea acestora.

### **Punerea mașinii în funcțiune. Spălarea**

Înainte de introducerea cordonului de alimentare în priză, se verifică dacă:

- butoanele sunt pe poziția deconectat (poziția O);
- furtunul de evacuare a apei din cuva de spălare este fixat în suport.

**Nu cuplați elementul încălzitor fără apă în cuva de spălare !**

*Atenție !* Prin construcție, încălzirea apei nu poate fi simultană cu spălarea și stoarcerea.

Alimentarea rezistenței și a motorului de spălare cu curent electric este semnalizată prin aprinderea lămpilor încorporate în butoanele de comandă.

Pentru operația de spălare se procedează în felul următor:

- a) Se introduce cordonul de alimentare în priză.
- b) Se alimentează cuva de spălare cu apă, cu 3–4 cm sub semn:
  - la mașina *Splendid 07S* se pune în cuva mașinii apă caldă la temperatura indicată în tabelul anterior, în funcție de tipul țesăturii;
  - la mașina *Splendid 07* se pune în cuva mașinii apă rece, se închide capacul după care se apasă buton „încălzitor” pe poziția pornit (poziția I – se aprinde lampa din interiorul butonului) și se așteaptă încălzirea apei. Se recomandă agitarea apei la intervale de cca. 5 min. pentru uniformizarea temperaturii apei. După încălzirea apei (circa 45 min.), se oprește încălzirea trecând butonul „încălzitor” pe poziția oprit (poziția O – lampa din

interiorul butonului se stinge) și se deschide capacul cuvei.

**În cazul în care sita de evacuare a apei este înfundată, încălzirea apei nu se mai produce. Nu se vor introduce rufele în cuvă înainte de încălzirea apei !**

Pentru economisire de energie electrică, se poate utiliza apă încălzită (max. 60<sup>0</sup> C) prin alte mijloace, în locul încălzirii apei cu sistemul încorporat. Folosirea de apă preîncălzită duce la economie de timp și energie electrică.

- c) Se pune detergentul necesar spălării împreună cu rufele de spălat (max. 1,5 kg de rufe uscate) în apa din cuva mașinii după care se închide capacul.
- d) Se pornește motorul de spălare apăsând butonul „spălare” pe poziția pornit (poziția I – se aprinde lampa din interiorul butonului).
- e) După epuizarea timpului de spălare, se oprește motorul trecând butonul „spălare” pe poziția oprit (poziția O – lampa din interiorul butonului se stinge).

### Clătirea rufelor

Înainte operației de clătire se evacuează apa de la spălare din cuvă conform cap. „Evacuarea apei”.

Pentru operația de clătire, cantitatea de rufe cu care se încarcă mașina este de 50÷75% din cantitatea normală de spălare. Se recomandă a se efectua mai multe clătiri, dintre care prima cu apă caldă cu temperatura 30-40<sup>0</sup> C, iar celelalte cu apă rece.

Pentru clătirea rufelor se procedează astfel:

- Se introduce apă curată în cuva mașinii (până la 3-4 cm sub semn).
- Se introduce o șarjă din rufele spălate.
- Se pornește motorul un timp care se recomandă a fi jumătate din timpul de spălare.

### Evacuarea apei

După terminarea operației de spălare (clătire) se trece la evacuarea apei din bazinul de spălare, procedându-se după cum urmează:

- Se scoate din suport furtunul de evacuare și se orientează spre un vas sau spre scurgerea canalizare.
- Desfundați sita din cuvă în caz că se blochează scurgerea apei.
- După golire, se spală cuva cu apă curată.
- Se fixează în suport furtunul de evacuare.

***Nu îndepărtați sita înainte de golirea apei din cuvă! Pericol de înfundare a încălzitorului!***

### Stoarcerea

- Se racordează furtunul de la cuva de stoarcere la instalația de canalizare (*obligatoriu sub nivelul de ieșire din mașină*) sau se pune într-un vas colector amplasat pe podea.
- Se scot rufele din cuva de spălare, se scurg de apa în exces și se introduc în coșul centrifugă. Rufele se vor despături, se vor introduce în coș una câte una și va umple cât mai uniform și complet spațiul. Aranjarea corectă a rufelor în coș conduce la o eficacitate sporită a stoarcerii! Pentru a împiedeca aruncarea rufelor din coș se recomandă folosirea grătarului de protecție din dotarea mașinii.



- Se închide capacul și se apasă butonul „*stoarcere*” pe poziția pornit (poziția I – se aprinde lampa de semnalizare). Timp de stoarcere: cca. 1 ... 2 min după care se apasă butonul „*stoarcere*” pe poziția oprit (poziția O – lampa din interiorul butonului se stinge).

Procesul de stoarcere este comandat de un întrerupător temporizat. Pe durata stoarcerii capacul cuvei este blocat. *Nu forțați deschiderea capacului înainte de deblocarea sistemului de siguranță pentru a nu vă expune accidentelor !*

**Deblocarea are loc după ce turația coșului scade sub 60 rot/min (cca.1 min).**

Apa evacuată la stoarcere se poate colecta într-un vas și refolosi la spălare.  
Se poate face spălare (clătire) și stoarcere în același timp.

**Consumul real de apă și energie electrică depinde de condițiile de utilizare.**

**Atenție ! Nu lăsați mașina de spălat în funcțiune nesupravegheată!**

*Pentru a asigura integritatea corporală a utilizatorului motorul storcător pornește la 2...3 s de la închiderea capacului.*

*Poate fi necesară apăsarea cu mâna a capacului până la pornire .*

### **Operații finale**

După terminarea operației de spălare se recomandă a se proceda astfel:

- Se scoate cordonul de alimentare din priză.
- Se evacuează apa din cuvă.
- Se așează furtunul de evacuare în suport.
- Se șterge, interiorul cuvelor și exteriorul mașinii, cu o cârpă uscată.

Pentru uscare, lăsați capacele mașinii deschise câteva ore.

Depozitarea se va face în încăperi uscate.

*Pentru deplasarea mașinii, nu se trage de cordonul de alimentare cu energie electrică sau de furtun.*

#### 4. Întreținere. Depozitare. Conservare

Se recomandă ungerea cu ulei mineral pentru mecanisme fine (MF19), la intervale de cca 6 luni, a lagărului axului paletelor de antrenare, conform figurii alăturate.

Pentru acces la lagăr se va demonta capacul față prin scoaterea capacelor de mascare și demontarea șuruburilor de fixare.

*Atenție! Înaintea oricărei intervenții în interiorul mașinii scoateți fișa cordonului de alimentare din priză.*

Pentru prelungirea duratei de viață a elementului încălzitor, vă recomandăm utilizarea periodică a unui *agent de dedurizare* a apei. Pentru evitarea obturării traseului de circulație a apei în încălzitor, prin depuneri de calcar, se recomandă ca periodic (o dată la cca. 50 de spălări) să se efectueze o curățare chimică a încălzitorului.

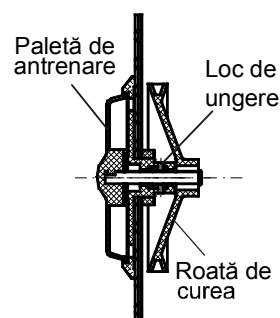

Se va proceda astfel :

- se prepară cca. 1 litru de soluție dintr-o parte oțet alimentar 9° și o parte apă;
- se scoate sita din cuva de spălare și se înlocuiește cu un dop;
- se introduce soluția cu ajutorul unei pâlnii și a unui furtun prin orificiul de refulare apă caldă (vezi figura alăturată) ;
- se lasă cca. 10 – 12 ore, după care se orientează furtunul de evacuare spre instalația de canalizare sau un vas colector.

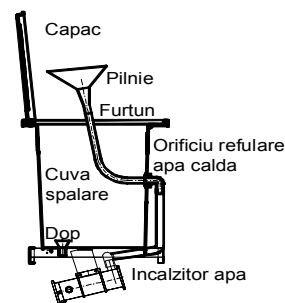

Pentru evacuarea reziduurilor din încălzitor, se introduce apă prin același loc, până ce prin furtunul de evacuare curge apă curată. Se scoate dopul și se repun la locul lor sita și furtunul de evacuare.

***Nu se va utiliza benzină sau alți solvenți organici pentru curățirea mașinii.***

#### 5. Protecția vieții și a mediului

Utilizarea mașinii exclusiv în scopul pentru care a fost concepută și cu respectarea prezentelor instrucțiuni nu prezintă pericole în exploatare.

Pentru protecția utilizatorului, storcătorul este prevăzut cu dispozitiv de blocare ce nu permite pornirea cu capacul deschis sau deschiderea acestuia în timpul stoarcerii.

Nivelul de zgomot nu depășește limitele admise de normele în vigoare (maxim 76 dB(A)).

Produsul nu conține materiale periculoase sau incompatibile cu mediul și viața.





Acest produs face parte din categoria EEE (echipament electric și electronic) și conform HG 448 / 2005, în momentul când va fi scos din uz, devine deșeu și se va preda la centrele de colectare special amenajate.

Informații despre centrele de colectare DEE se găsesc la punctele de vânzare produse EEE și/sau la producător.

Piese din material plastic sunt marcate în vederea reciclării.

Ambalajele și materialele re folosibile vor urma calea potrivită de recuperare.







**Atenție ! Nu lăsați copiii să se joace la mașina de spălat!**

## 6. Recomandări utile







Se vor respecta recomandările producătorilor de confecții textile privind *spălarea, uscarea și călcarea*, așa cum sunt precizate pe etichetele atașate pe produsele respective.

Unele dintre aceste recomandări sunt prezentate prin simboluri grafice cu următoarele semnificații:





### Spălare

	Numărul indică temperatura maximă la care poate fi spălată haina. Spălarea se face de obicei la cea mai mică dintre temperaturile înscrise pe etichetele rufelor spălate împreună.
	Acest simbol recomandă spălarea la un număr de rotații mediu, la o temperatură potrivită.
	Simbol pentru rufele care nu pot fi spălate la mașină.
	Acest simbol arată că haina poate fi spălată la un regim de lucru adecvat pentru bumbac.
	Simbolul unui lighean însoțit de două linii recomandă reducerea la minim a condițiilor de spălare, folosind un program pentru țesături fine.
	Nu se spală.

### Uscare

	Poate fi stors la centrifugă.
	Nu se stoarce la centrifugă.
	Se recomandă uscarea la temperatură redusă.
	Se recomandă uscarea la temperatură normală.
	Se lasă să se scurgă.
	Rufa poate fi uscată întinsă pe sârmă.
	Uscare pe o suprafață plană.

### Călcare

<p>Temperatura recomandată pentru călcarea rufelor este reprezentată printr-un număr de puncte înscrise în simbolul fierului de călcat: cu cât punctele sunt mai multe, cu atât temperatura de călcare este mai mare.</p>	
	Fierbinte (200°C) – pentru bumbac, in, vâscoză sau vâscoză în amestec.
	Cald (150°C) – pentru amestec de poliester, lână.
	Moderat (110°C) – pentru țesături din nylon, acetat, triacetat, poliester, materiale acrilice.
	Nu se calcă.

## 7. Probleme care pot apare la spălatul rufelor cu mașina

<i>Efect</i>	<i>Cauze</i>	<i>Mod de remediere</i>
Rufele albe nu sunt suficient de curate	Folosirea unei cantități insuficiente de detergent, sau detergent de calitate inferioară	Sortare rufe după grad de murdărie. Se vor respecta indicațiile de pe pachetul de detergent.
Mașina are miros neplăcut	Folosire de detergenți în cantitate insuficientă. Spălare frecventă la temperaturi scăzute. Întreținere necorespunzătoare a mașinii. Rufe umede depozitate în cuva mașinii.	Se va efectua un ciclu de spălare fără rufe. Se vor respecta instrucțiunile de folosire ale mașinii și ale detergentului utilizat.
Mașina are miros de ars	Cuplare element încălzitor fără apă în cuvă. Sită înfundată.	Se vor respecta instrucțiunile de folosire ale mașinii Se va efectua un ciclu de spălare fără rufe.
Mucegai	Rufe umede lăsate în cuvă timp îndelungat.	Rufe se vor usca imediat după spălare.
Zgomote anormale la stoarcere	Aranjare necorespunzătoare a rufelor în coș.	Încărcare rufe în coș conform prezentei instrucțiuni de folosire.
Pete la subraț (de la galben pal la negru)	Reacție în timpul spălării între transpirație și deodorantul utilizat.	Se lasă rufa cca. 12 ore într-o soluție de peroxid după care se spală cu detergent. Nu se va lăsa soluția de peroxid să se usuce. Se recomandă schimbarea deodorantului.
Pe rufele de culoare închisă apar pete de grăsime	Redepozitarea murdăriei în timpul spălării datorită folosirii de detergenți de calitate inferioară sau în cantități insuficiente.	Se vor respăla rufe cu respectarea indicațiilor de pe pachetul de detergent.

### Schemă electrică pentru Splendid 07S

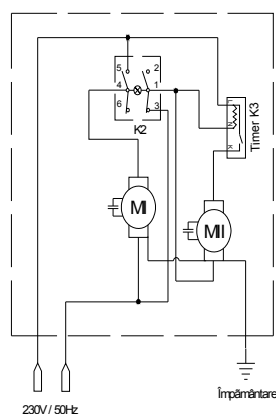

## 8. Defecte posibile și cauze generatoare

Defecte Cauze	Nu se încălzește apa	Nu se rotește pulsatorul - cuvă de spălare	Nu se rotește coșul stoarcere pulsatorului	Spălarea și/sau coș stoarcător se rotătesc în sens oposit	Zgomote anormale	Nu se evacuează apa din cuve	Surgeri de apă Capacul storcător nu se deschide
Lipsă tensiune alimentare							
Legături electrice întrerupte							
Motor blocat mecanic							
Izolații străpunse							
Lagăre uscate							
Lagăre, rulmenți uzați							
Curea prea întinsă							
Manșetă de etanșare (simering) uzată							
Rezistență încălzire întreruptă							
Înfundare canale și furtunuri circulație și evacuare apă							
Curea prea puțin întinsă							
Etanșări slăbite							
Capacul storcător nu este bine închis							

Mecanism de blocare defect									
----------------------------	--	--	--	--	--	--	--	--	--

## 9. Depanare

Înainte de orice intervenție asupra produsului **scoateți cordonul de alimentare cu energie electrică din priză!**. Prin îndepărtarea pereților față sau spate este posibil accesul la toate elementele constitutive. Demontarea pereților se face prin scoaterea căpăcelelor de mascare și desfacerea șuruburilor.

Pentru demontarea și înlocuirea pieselor defecte nu sunt necesare scule speciale, astfel de operații putându-se face cu unelte obișnuite.

Pentru procurarea unor piese de schimb, în perioada post-garanție, vă puteți adresa producătorului – S.C. TEHNOTON S.A.- sau la una din societățile cuprinse în *lista cu societățile comerciale care au contract service cu S.C. TEHNOTON S.A.*

## 10. Garanție

Respectați prezentele instrucțiuni pentru a asigura o funcționare ireproșabilă și îndelungată a mașinii de spălat. Nerespectarea indicațiilor din prezentele *instrucțiuni de utilizare* scutește producătorul de orice răspundere și poate conduce la pierderea garanției.

Instrucțiunile conțin și *Certificatul de garanție*. Vă recomandăm să-l păstrați în bune condiții, prezentarea acestuia fiind obligatorie în cazul unor defecțiuni în perioada de garanție.

Pentru a beneficia de garanție, trebuie să respectați următoarele reguli:

1. să respectați condițiile tehnice și recomandările de utilizare din instrucțiunile de folosire;
2. să nu utilizați mașina de spălat în alt scop decât cel pentru care a fost proiectată;
3. în caz de defectare, în perioada de garanție, să vă prezentați la prestatorul Service înscris în certificatul de garanție sau la vânzător.

### IMPORTANT

- Perioada de garanție începe odată cu predarea către cumpărător a bunului.
- Durata termenului de garanție se va prelungi cu termenul scurs de la data înregistrării reclamației până la data repunerii în funcțiune a produsului, menționându-se acest fapt în certificatul de garanție.
- Producătorul asigură operațiunile de service în perioada de garanție, în cel mult 10 zile de la data înregistrării reclamației.
- Certificatul de garanție pierdut nu poate fi înlocuit și în consecință duce la pierderea garanției.
- Orice corectare, ștersătură sau transcriere, introducerea de date false, atrage după sine anularea Certificatului de garanție.

*Producătorul este absolvit de orice vină sau responsabilitate pentru posibilele daune, stricăciuni sau accidente ce ar rezulta dintr-o utilizare improprie a mașinii de spălat, prin nerespectarea sau respectarea parțială ori eronată a prezentelor instrucțiuni de utilizare.*

## 11. Accesorii și documente livrate împreună cu produsul

- ✓ Instrucțiuni de utilizare ..... 1 buc.
- ✓ Certificat de garanție ..... 1 buc.
- ✓ Declarație de conformitate.....1 buc.
- ✓ Grătar de protecție storcător ..... 1 buc.

**Pentru orice sesizare, reclamație sau propunere apălați la telefonul  
consumatorului: 0232-237.152**

### Adresa producătorului:

S.C. TEHNOTON S.A., Iași, Calea Chișinăului nr. 43, cod 700179  
tel. 0232-233.900; fax. 0233-231.740;  
e-mail: [office@tehnoton.com](mailto:office@tehnoton.com)