

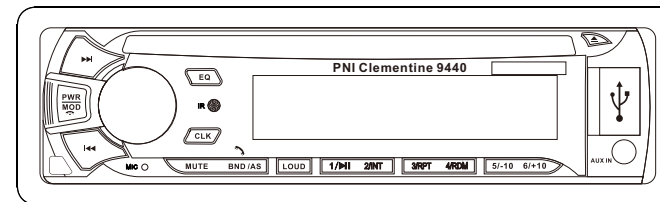

PNI Clementine 9440

Manual de utilizare



Schema conectori

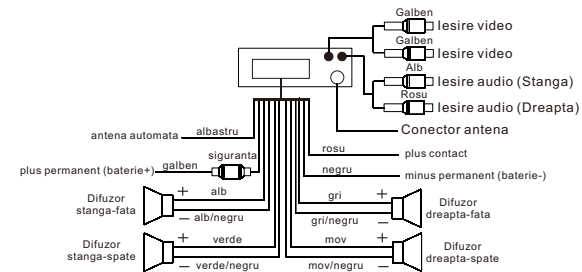

Probleme si solutii

Problema	Motiv	Solutie
Produsul nu porneste	<ol style="list-style-type: none"> 1. Alimentarea nu este conectata corespunzator 2. Siguranta este arsa sau nu sunt conectate firele de alimentare 	<p>Conectati corespunzator alimentarea</p> <p>Verificati siguranta sau firele de alimentare</p>
Ecranul LCD este oprit	<ol style="list-style-type: none"> 1. Firul galben nu este conectat la plus permanent 2. Siguranta este arsa sau firul galben este inrerupt 	<p>Verificati daca firul galben este conectat la plus permanent</p> <p>Inlocuiti siguranta.</p>
Nu se aude	<ol style="list-style-type: none"> 1. Nu este alimentat 2. Nu sunt conectate firele difuzoarelor 3. Nu sunt fisiere audio pe cardul SD/MMC sau pe USB 4. Cardul SD/MMC sau memoria USB nu este conectata corespunzator 	<p>Inlocuiti cablul de alimentare</p> <p>Verificati firele difuzoarelor</p> <p>Verificati cardul de memorie SD/MMC sau memoria USB</p>
Se aude incet sau neclar	<ol style="list-style-type: none"> 1. Curent alimentare insuficient 2. Antena nu este conectata corespunzator 	<p>Inlocuiti bateria masinii</p> <p>Verificati conexiunea antenei</p>
Sunetul este mono	<ol style="list-style-type: none"> 1. Nu este conectat unul din difuzoare 2. Circuitul amplificatorului este defect 	<p>Verificati si conectati firul difuzorului</p> <p>Se inlocuieste circuitul</p>

Nota: Datele tehnice pot fi modificate ulterior fara o anuntare in prealabil.

Instructiuni montaj

1. Cititi cu atentie inainte de montaj.
2. Dispozitivul trebuie montat de catre personal calificat.
3. Dupa conectarea celorlalte componente(difuzoare, antena radio, etc), conectati firele de alimentare.
4. Firele expuse trebuie izolate.
5. Inainte de a monta dispozitivul, ascundeti firele cu atentie.
6. Dispozitivul se alimenteaza doar de la curent continuu cu o tensiune de 10V~15V.
7. Conectati firele conform schemei de montaj.
In caz contrar exista riscul de a avaria sistemul electric.

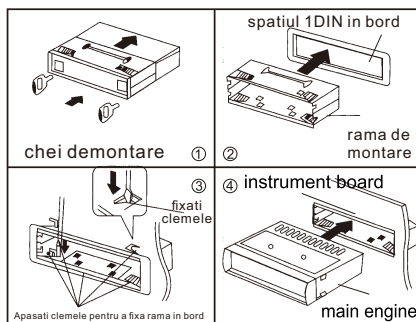

Procedure of installation

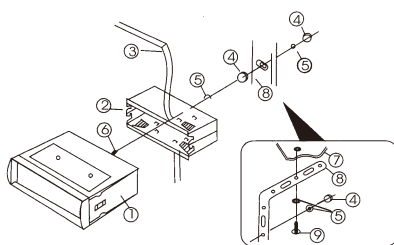

- ① Main engine
- ② Half housing
- ③ Instrument board
- ④ Nut
- ⑤ Shrapnel
- ⑥ HM5x15 hexagon bolt
- ⑦ Clapboard
- ⑧ Fixed bar iron
- ⑨ BA5x15 self-tapping screw



PNI Clementine 9440

Manual de utilizare

Panou control

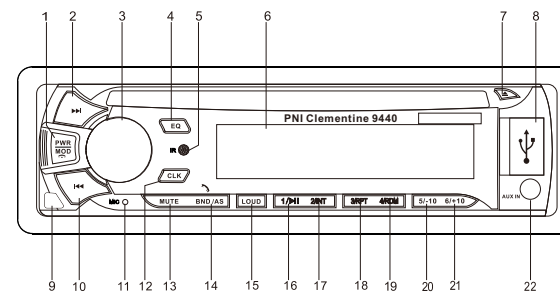

- | | | |
|-----------------------------|--------------------------------|-----------------|
| 1. Pornire/Mod(oprire apel) | 8. Port USB | 15. LOUD |
| 2. Next (Urmatorul) | 9. Eliberare panou frontal | 16. 1/▶ |
| 3. Volum | 10. Previous (Anterior) | 17. 2/Intro |
| 4. EQ (Egalizator) | 11. Microfon | 18. 3/Repetare |
| 5. Senzor telecomanda | 12. Ceas | 19. 4/Aleator |
| 6. Ecran LCD | 13. Mute | 20. 5/-10s |
| 7. Eject | 14. Banda FM/AS(Raspunde Apel) | 21. 6/+10s |
| | | 22. Intrare AUX |

Operatii de baza

1. Pornire/Oprire/Mod

Apasati scurt butonul PWR/MOD pentru a porni dispozitivul.

Tineti apasat lung pentru oprire.

Cand este pornit, apasati scurt butonul PWR/MOD pentru a selecta sursa de redare:

RADIO → DISC → USB → SD → AUX → BT

Nota: Sursele de redare DISC/USB/SD sunt disponibile doar atunci cand este introdus un suport media de acest tip.

2. Schimbarea benzii/Memorare automata (BND/AS)

In modul radio, apasati scurt butonul BND/AS pentru a schimba banda radio.

Apasati lung butonul BND/AS pentru memorarea automata a canalelor. Dispozitivul va incepe cautarea canalelor si le va memora pe butoanele numerotate de la 1 la 6. Dupa ce se vor memora canalele gasite, dispozitivul va reda fiecare din canalele memorate timp de 5 secunde.

Apasati scurt butonul BND/AS pentru a selecta canalul dorit.

3. Next (urmatorul)

In modul radio, apasati scurt tasta ►► pentru a cauta automat canalele urmatoare, apasati lung pentru cautare manuala a urmatoarelor canale.

In modul DISC/USB/SD, apasati scurt tasta ►► pentru a trece la urmatorul fisier, apasati lung pentru a derula inainte.

4. Previous (anterior)

In modul radio, apasati scurt tasta ◄◄ pentru a cauta automat canalele anterioare, apasati lung pentru a cauta manual canalele anterioare.

In modul DISC/USB/SD apasati scurt tasta ◄◄ pentru a trece la fisierul anterior, apasati lung pentru a derula inapoi.

5. Volum

1) Intoarceti butonul de volum spre dreapta pentru a creste volumul si spre stanga pentru a reduce volumul.

2) Apasati scurt pe rotita de volum pentru a intra in meniul de setari, precum: BAS, TRE, BAL, FAD, LOUD, DSP, VOL.

3) Apasati scurt pe butonul de volum, va fi afisat "BAS 00", apoi rotiti butonul spre dreapta pentru a creste sau spre stanga pentru a descreste nivelul de bass. Intervalul de ajustare este de la "BAS-07" pana la "BAS+07".

Apasati inca o data scurt, va fi afisat "TRE 00", apoi rotiti butonul de volum spre dreapta pentru a creste sau spre stanga pentru a descreste nivelul de treble. Intervalul de ajustare este de la "TRE-07" pana la "TRE+07".

Apasati inca o data scurt, va fi afisat "BAL 00", apoi rotiti butonul de volum spre dreapta pentru a descreste volumul difuzoarelor din stanga sau spre stanga pentru a descreste volumul difuzoarelor din dreapta.

Intervalul de ajustare este de la "L 10" pana la "R 10".

Apasati inca o data scurt, va fi afisat "FAD 00", apoi rotiti butonul de volum spre dreapta pentru a descreste volumul difuzoarelor din spate sau spre stanga pentru a descreste volumul difuzoarelor din fata.

Intervalul de ajustare este de la "F 10" pana la "R 10".

Port AUX IN

Intrare auxiliara (AUX IN)

Apasati scurt butonul POW/MOD pentru a selecta sursa audio AUX.

Functia poate fi utilizata cu ajutorul unui cablu audio.

Specificatii

FM

Domeniul de frecvente ----- 87.5Hz ~ 108MHz

Sensibilitate utila ----- ≤37dBf

Raport semnal/zgomot ----- ≥35dB

Separare stereo ----- ≥20dB

Redare DISC

Formate suportate ----- DVD/VCD/MP4/MP3/CD

Timp protectie de soc electronica ----- DVD: 4s/VCD: 10s

Frecventa raspuns ----- (100Hz~10kHz) ±8dB

Raport semnal/zgomot ----- ≥35dB

Separare canale ----- ≥25dB

Distorsiune armonica la 1kHz ----- ≤5%

Balans canal stereo ----- ≤3dB

Caracteristici generale

Voltaj ----- DC 12V

Putere maxima de iesire ----- 45W*4

Impedanta difuzoare ----- 4Ω ~ 8Ω

Dimensiuni ----- 178mm (L)*50mm (h)*162mm (I)

Redare VCD

Redarea de pe discuri VCD este similara cu redarea de pe CD/MP3.
Pentru discuri VCD 2.0 este posibila si navigarea in meniului discului. Apasati scurt butonul de redare pentru fisiere. Apasati scurt butonul  pentru a reveni la meniu.

Redare DVD

Redarea de pe discuri DVD este similara cu redarea de pe VCD 2.0.
Daca discul suporta mai multe piste audio, apasati tasta L/R pentru a schimba pista.
Daca discul suporta selectarea subtitrarii, apasati tasta SUB-T pentru a schimba.
Daca discul suporta reglarea unghiului de vizualizare, apasati tasta ANGLE pentru a modifica acest parametru.
Pentru mai multe functii, apasati tasta SETUP.

Cand redati fisiere video sau audio, pictograma corespunzatoare tipului de fisier va fi afisata pe ecran.

Nota: Daca discul nu este compatibil sau nu poate fi citit de catre dispozitiv, aceste se va comuta automat pe modul radio.

Redare fisiere multimedia

Daca pe suportul media exista fisiere audio, video si foto, apasati lung tasta BND/AS pentru a selecta tipul de fisier pe care doriti sa il redati.

Operare radio



Dispozitivul poate memora pana la 18 canale FM (FM1, FM2, FM3, fiecare cate 6 canale).
Intervalul de frecventa incepe de la 87.5MHz pana la 108MHz, in trepte de 50KHz.
In modul radio apasati scurt tasta BND/AS pentru a comuta intre FM1, FM2 si FM3.

Memorare canale automat

In modul radio tineti apasat lung tasta BND/AS. Dispozitivul va incepe automat cautarea si memorarea canalelor pe fiecare buton de memorie.

Cautare canale

In modul radio, apasati scurt tastele  /  pentru a cauta automat canalele anterioare sau cele urmatoare.

Apasati lung tastele  /  pentru a cauta manual canalele anterioare sau pe cele urmatoare.

Memorare canale manual

Daca au fost gasite canale dupa cautarea manuala, tineti apasat lung unul din cele 6 butoane de memorie pentru a memora canalul respectiv.

Pentru a asculta un canal memorat, apasati scurt unul din butoanele de memorie.

Apasati scurt inca o data, va fi afisat "LOUD OFF", apoi rotiti butonul de volum pentru a selecta "LOUD ON".

Apasati scurt inca o data, va fi afisat "DSP OFF", apoi rotiti butonul de volum pentru a selecta modul de egalizare: CLASS, ROCK, POP, FLAT, DSP OFF.

In modul radio, apasati scurt inca o data, va fi afisat "DX", apoi rotiti butonul de volum pentru a selecta LOCAL ("LOC").

Apasati scurt inca o data, va fi afisat "STEREO", apoi rotiti butonul de volum pentru a selecta "MONO".

6. Apasati scurt butonul **RESET** pentru a reporni dispozitivul

7. Reglarea ceasului

Apasati scurt tasta CLK, va fi afisata ora. Apasati lung tasta CLK, pe ecran se vor afisa cifrele orei in mod pulsatoriu, apoi rotiti butonul de volum pentru a seta ora.

Apasati scurt tasta CLK pentru a seta minutul. Rotiti butonul de volum pentru a ajusta. Apasati inca o data scurt tasta CLK.

8. 1/MI

In modul radio apasati scurt tasta 1/MI pentru a asculta canalul memorat.

Apasati lung pentru a memora un canal pe aceasta pozitie.

In modul DISC/USB/SD apasati scurt tasta 1/MI pentru a pune pauza.

9. 2/INT

In modul radio apasati scurt tasta 2/INT pentru a asculta canalul memorat.

Apasati lung pentru a memora un canal pe aceasta pozitie.

In modul DISC/USB/SD apasati scurt tasta 2/INT si dispozitivul va reda cate 10 secunde din fiecare fisier.

10. 3/RPT

In modul radio apasati scurt tasta 3/RPT pentru a asculta canalul memorat.

Apasati lung pentru a memora un canal pe aceasta pozitie.

In modul DISC/USB/SD apasati scurt tasta 3/RPT pentru a repeta fisierul curent.

11. 4/RDM

In modul radio apasati scurt tasta 4/RDM pentru a asculta canalul memorat.

Apasati lung pentru a memora un canal pe aceasta pozitie.

In modul DISC/USB/SD apasati scurt tasta 4/RDM pentru a reda fisierele in mod aleator.

12. 5/-10

In modul radio apasati scurt tasta 5/-10 pentru a asculta canalul memorat.

Apasati lung pentru a memora un canal pe aceasta pozitie.

In modul DISC/USB/SD apasati scurt tasta 5/-10 pentru a sari inapoi peste 10 fisiere.

13. 6/+10

In modul radio apasati scurt tasta 6/+10 pentru a asculta canalul memorat.

Apasati lung pentru a memora un canal pe aceasta pozitie.

In modul DISC/USB/SD apasati scurt tasta 6/+10 pentru a sari inainte peste 10 fisiere.

14. MUTE

Apasati scurt tasta MUTE pentru a opri sunetul. Apasati inca o data pentru a reporni.

15. EQ

Apasati tasta EQ pentru a alege modul de egalizare al sunetului.

Sunt disponibile presetarile CLASSIC, ROCK, POP, FLAT, DSP OFF.

Prezentare telecomanda

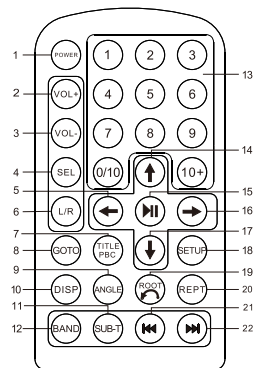

1. POWER: Apasati scurt pentru a porni, apasati lung pentru a opri dispozitivul.
2. VOL+: apasati scurt pentru a creste volumul sau pentru reglarea ceasului.
3. VOL-: apasati scurt pentru a scadea volumul sau pentru reglarea ceasului.
4. SEL: pentru setare BAS, TRE, BAL, FAD, BEEP, EQ, LOUD, LOC si Stereo.
5. ←: apasati scurt pentru a naviga spre stanga.
6. L/R: apasati scurt pentru a selecta canalul de sunet, sau limba de redare.
7. TITLE/PBC: In modul DVD, apasati scurt pentru pentru a afisa titlul fisierului. In modul VCD, apasati scurt pentru a afisa controalele de redare.
8. GOTO: apasati scurt GOTO pentru a selecta fisierul dorit.
9. ANGLE: apasati scurt pentru a schimba unghiul de vizualizare in modul DVD.
10. DISP: apasati scurt pentru a afisa ora, apasati lung pentru a seta ora.
11. SUB-T: apasati scurt pentru a selecta subtitrarea.
12. BAND: in modul radio, apasati scurt pentru a schimba banda FM.
13. Cifrele: apasati scurt cifrele pentru a reda canalul memorat corespunzator cifrei.
14. ↑: apasati scurt pentru a naviga in sus.
15. ►||: confirma setarile. Reda si opreste redarea.
- 16: →: apasati scurt pentru a naviga la dreapta.
17. ↓: apasati scurt pentru a naviga in jos.
18. SETUP: apasati scurt pentru a modifica setarile sistemului.
19. ↶: reveniti la meniul anterior.
20. REPT: apasati scurt pentru a repeta fisierul curent.
21. ◀◀: apasati scurt pentru a merge la fisierul anterior sau pentru a cauta automat canalul anterior. Apasati lung pentru a pentru a derula rapid inapoi sau pentru cautarea manuala a canalului anterior.
22. ▶▶: apasati scurt pentru a merge la fisierul urmator sau pentru a cauta automat canalul urmator. Apasati lung pentru a pentru a derula rapid inainte sau pentru cautarea manuala a canalului urmator.

• 4 •

Funcție Bluetooth

1. Conectare prin Bluetooth

Cand dispozitivul este pornit, functia Bluetooth este activa si automat va incepe cautarea sau imperecherea cu telefonul.

Daca telefonul a mai fost conectat la dispozitiv, acestea se vor conecta automat daca telefonul are activata functia Bluetooth.

Dispozitivul se poate conecta doar la cate un telefon odata. Deconectati telefonul curent pentru a conecta un altul.

2. Functie Hands-free

Raspunde apel: cand telefonul este apelat, soneria se va auzi si in difuzoarele masinii. Apasati tasta BND/AS de pe dispozitiv sau direct de pe telefon pentru a raspunde apelului.

Inchide apel: pentru a inchide apelul, apasati tasta PWR/MOD de pe dispozitiv sau inchideti direct de pe telefon.

Volum apel: puteti ajusta volumul de pe telefon sau cu butonul de volum al dispozitivului.

3. Redare audio prin Bluetooth

Cand telefonul este conectat la dispozitiv, apasati tasta PWR/MOD pentru a comuta pe modul "Bluetooth music", apoi puteti reda fisiere audio direct de pe telefon prin Bluetooth.

Operare redare disc

Apasati tasta PWR/MOD pentru a intra in modul DISC.

Se va continua redarea ultimului fisier ascultat.

Apasati scurt tasta ▲ pentru a elimina discul.

Dispozitivul ca comuta automat pe modul radio.

In timpul redarii in modul DISC apasati scurt tasta ▶▶ pentru a trece la umatorul fisier.

La apasarea lunga a tastei ▶▶, dispozitivul va incepe sa deruleze inainte cu viteza 2x,

apasand inca o data tasta ▶▶, viteza va creste la 4x si in continuare la 8x, 20x.

Apasati tasta 1/▶▶ pentru a reveni la redarea normala a fisierului.

Redare CD

In modul CD folositi tastele ◀◀ / ▶▶ pentru a schimba fisierele.

Apasati tasta 10+ de pe telecomanda apoi tastati numarul de indicativ al fisierului pentru a sari direct la acesta.

• 5 •



PNI Clementine 9440

User manual

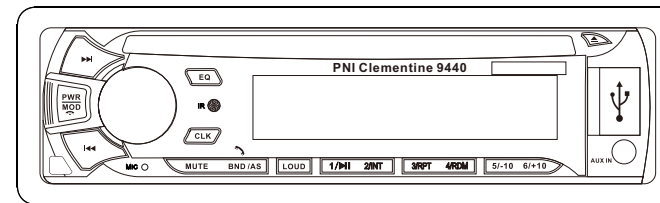

Connection diagram

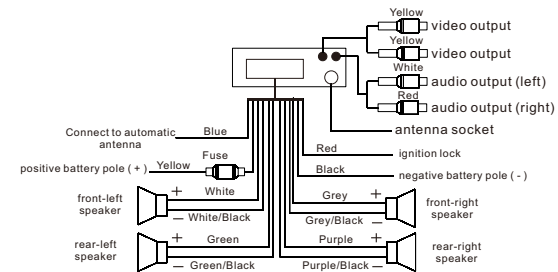

Troubleshooting

Fault	Reason	Solution
Power is OFF	<ol style="list-style-type: none"> 1. Power supply is not properly connected. 2. The fuse is broken or the power wire is not connected. 	<p>Connect the power supply properly.</p> <p>Check the fuse and the power wire.</p>
No display on LCD	<ol style="list-style-type: none"> 1. Yellow wire is not connected with the ignition lock wire. 2. The fuse on the yellow wire is broken. 	<p>Check if the yellow wire is connected with the ignition lock wire.</p> <p>Replace the fuse.</p>
No sound	<ol style="list-style-type: none"> 1. The power is not connected. 2. Speaker wires are not connected. 3. There are no files on the USB memory, or the SD/MMC memory card. 4. SD/MMC card or USB memory is not properly connected. 	<p>Replace power supply plug.</p> <p>Check speaker wiring.</p> <p>Check SD/MMC memory card or the USB memory and clean it with ethyl alcohol if it is dirty.</p>
Low sound or not clear	<ol style="list-style-type: none"> 1. Battery power is low. 2. Antenna is not properly connected. 	<p>Replace car battery.</p> <p>Check antenna connection.</p>
Sound is mono	<ol style="list-style-type: none"> 1. One of the speakers is not connected. 2. Amplifier circuit is broken. 	<p>Check and connect all speakers.</p> <p>Replace circuit.</p>

Note: Technical data is subject to change without prior notice.

Installation instructions

1. Read carefully before installing the device.
 2. The device should be installed by professional installer.
 3. After connecting all the other parts(speakers, radio antenna, etc), connect the power wires.
 4. Exposed wires should be insulated.
 5. Before installing the device, wires should be tucked away neatly.
 6. The device should be connected only to direct current of 10V~15V.
 7. Connect the wires according to the connection diagram.
- Any mistake will cause malfunctioning or damaging the electric system.

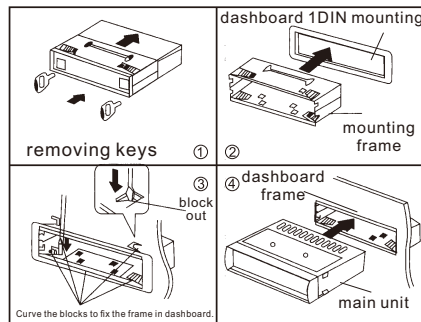

- Procedure of installation
- ① Main engine
 - ② Half housing
 - ③ Instrument board
 - ④ Nut
 - ⑤ Shrapnel
 - ⑥ HM5×15 hexagon bolt
 - ⑦ Clapboard
 - ⑧ Fixed bar iron
 - ⑨ BA5×15 self-tapping screw

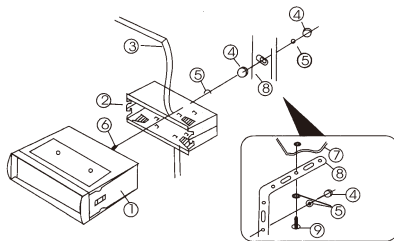

PNI Clementine 9440

User manual

Control panel

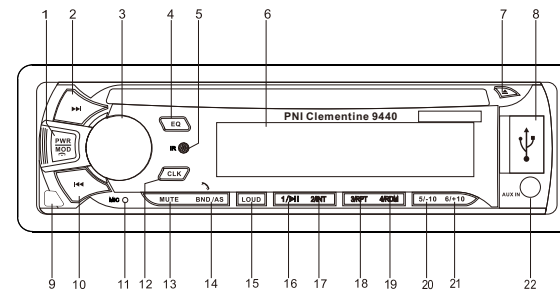

- | | | |
|------------------------|-----------------------------|---------------|
| 1. Power/Mode(hang up) | 8. USB port | 15. LOUD |
| 2. Next | 9. Release front panel | 16. 1/▶ |
| 3. Volume | 10. Previous | 17. 2/Intro |
| 4. EQ (Equalizer) | 11. Microphone | 18. 3/Repeat |
| 5. RC sensor | 12. Clock | 19. 4/Random |
| 6. LCD Screen | 13. Mute | 20. 5/-10s |
| 7. Eject key | 14. FM Band/AS(answer call) | 21. 6/+10s |
| | | 22. AUX input |

Basic operation

1. Power on/off/Mode

Short press PWR/MOD to turn on the device.

Long press PWR/MOD to turn off.

In powered on status, short press PWR/MOD to select playback source:

RADIO → DISC → USB → SD → AUX → BT

Note: DISC/USB/SD sources are only available when corresponding device is connected.

2. Band switch/Auto storage (BND/AS)

In radio mode short press BND/AS to switch between FM bands (FM1, FM2, FM3). Long press BND/AS to autostore the FM channels. The device will automatically search radio channels and store them on the 1-6 keys.

When storage is completed, the device will play every channel for 5 seconds. Short press BND/AS to choose the desired channel.

3. Next

In radio mode, short press ►► key to automatically search the next channels, long press to manually search the next channels.

In DISC/USB/SD mode, short press ►► key to play the next file, long press to fast forward.

4. Previous

In radio mode, short press ◀◀ key to automatically search previous channels, long press to manually search the previous channels.

In DISC/USB/SD mode, short press ◀◀ key to play the previous file, long press to rewind.

5. Volume

1) Turn the volume knob clockwise(CW) to increase the volume or counterclockwise(CCW) to decrease the volume.

2) Short press the volume knob to enter sound settings: BAS, TRE, BAL, FAD, LOUD, DSP, VOL.

3) Short press volume knob, "BAS 00" will be displayed and then rotate the knob CW to increase or CCW to decrease bass level.

Adjusting range: "BAS-07" ~ "BAS+07".

Short press again, "TRE 00" will be displayed and then rotate the knob CW to increase or CCW to decrease treble level.

Adjusting range: "TRE-07" ~ "TRE+07".

Short press again, "BAL 00" will be displayed and then rotate the knob CW to decrease left speakers volume or CCW to decrease right speakers volume.

Adjusting range: "L10" ~ "R10".

Short press again, "FAD 00" will be displayed and then rotate the knob CW to decrease rear speakers volume or CCW to decrease front speakers volume.

Adjusting range: "F10" ~ "R10".

AUX input

Auxiliary input(AUX IN)

Short press POW/MOD key to select AUX input source.
This function can be used with an audio cable.

Specifications

FM

Frequency range	87.5Hz ~ 108MHz
Maximum sensitivity	≤37dBf
Signal to noise ratio	≥35dB
Stereo separation	≥20dB

DISC playback

Supported formats	DVD/VCD/MP4/MP3/CD
Electronic shock protection time	DVD: 4s/VCD: 10s
Frequency response	(100Hz~10kHz) ±8dB
Signal to noise ratio	≥35dB
Channel separation	≥25dB
Harmonic voltage distortion	≤5%
Stereo channel balance	≤3dB

General specs

Voltage	DC 12V
Maximum output power	45W*4
Speaker impedance	4Ω ~ 8Ω
Size	178mm (L)*50mm (h)*162mm (I)

VCD Playback

VCD playback is similar to CD/MP3 playback.

For VCD 2.0 you can use the disc menu if it has one. Short press play button to select a file. Short press  button to return to the menu.

DVD Playback

DVD playback is similar to VCD 2.0 playback.

If the disc supports multiple audio tracks, press L/R key to switch between.

If the disc supports multi-subtitle, press SUB-T key to change subtitle.

If the disc supports multi-angle, press ANGLE to change.

For more functions, press SETUP to edit.

When playing video or audio files, the corresponding icon will appear on the screen.

Note: If the disc is not compatible or cannot be read, the device will automatically switch to radio mode.

Multimedia operation

When you have multimedia files on the selected source, such as audio, photo or video, you can switch between them by long pressing BND/AS key.

Radio operation

The device can store up to 18 FM channels (FM1, FM2, FM3, with 6 channels each).

Frequency range is between 87.5MHz and 108MHz, with 50KHz steps.



In radio mode, short press BND/AS to switch between FM1, FM2 and FM3.

Auto store channels (BND/AS)

In radio mode, long press BND/AS. The device will automatically search channels and store them to the corresponding number. (1-6)

Search channels

In radio mode, short press  /  to automatically search previous or next channels

Long press  /  to manually search previous or next channels.

Manual storage

When a channel is found after manual search, long press one of the 6 memory buttons to store the channel on that position.

To listen to a stored channel, simply press one of the memory buttons corresponding to the desired channel.

Short press again, "LOUD OFF" will be displayed, then rotate the volume knob to select "LOUD ON".

Short press again, "DSP OFF" will be displayed, then rotate the volume knob to select equalizer type: CLASS, ROCK, POP, FLAT, DSP OFF.

Short press again, "DX" will be displayed, then rotate the volume knob to select LOCAL ("LOC").

Short press again, "STEREO" will be displayed, then rotate the volume knob to select "MONO".

6. Short press the **RESET** button to reset the unit.

7. Clock adjustment

Short press CLK key, the clock will be displayed. Long press CLK key, clock digits will be flashing on the screen, then rotate the volume knob to set the hour.

Short press CLK key to set the minute and then rotate the volume knob to adjust. Press again CLK key.

8. 1/PAUSE

In radio mode press 1/PAUSE key to listen to the channel stored on this position.

Long press to store manually searched channel.

In DISC/USB/SD modes short press 1/PAUSE key to play/pause.

9. 2/INT

In radio mode press 2/INT key to listen to the channel stored on this position.

Long press to store manually searched channel.

In DISC/USB/SD modes short press 2/INT, the device will play first 10 seconds from each file.

10. 3/RPT

In radio mode press 3/RPT key to listen to the channel stored on this position.

Long press to store manually searched channel.

In DISC/USB/SD modes short press 3/RPT to repeat current file.

11. 4/RDM

In radio mode press 4/RDM key to listen to the channel stored on this position.

Long press to store manually searched channel.

In DISC/USB/SD modes short press 4/RDM to random play files.

12. 5/-10

In radio mode press 5/-10 key to listen to the channel stored on this position.

Long press to store manually searched channel.

In DISC/USB/SD modes short press 5/-10 to jump 10 files back.

13. 6/+10

In radio mode press 6/+10 key to listen to the channel stored on this position.

Long press to store manually searched channel.

In DISC/USB/SD modes short press 6/+10 to jump 10 files forward.

14. MUTE

Short press MUTE to mute the sound. Press again to turn back on.

15. EQ

Press EQ to choose between equalizer modes.

Choose between following presets: CLASSIC, ROCK, POP, FLAT, DSP OFF.

Remote Control

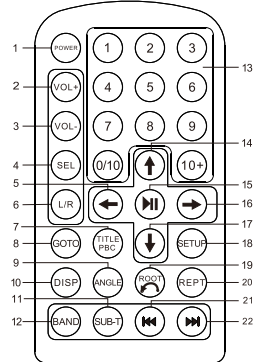

1. **POWER**: short press to turn on, long press to turn off.
2. **VOL+**: short press to increase the volume or adjust the clock.
3. **VOL-**: short press to decrease the volume or adjust the clock.
4. **SEL**: to edit **BAS, TRE, BAL, FAD, BEEP, EQ, LOUD, LOC** and **STEREO**.
5. **←**: short press to navigate left.
6. **L/R**: short press to select audio track or stereo.
7. **TITLE/PBC**: In DVD mode, short press to display file title. In VCD mode, short press to activate playback controls.
8. **GOTO**: short press **GOTO** to jump to a specific file.
9. **ANGLE**: short press to adjust multi-angle playback control.
10. **DISP**: short press to show the time, long press to adjust the clock.
11. **SUB-T**: short press to enable subtitle display control.
12. **BAND**: in radio mode, short press to switch between FM bands.
13. **Numbers**: short press the numbers to play the corresponding stored channels.
14. **↑**: short press to navigate up.
15. **⏸**: confirm settings. pause/playback function.
16. **→**: short press to navigate right.
17. **↓**: short press to navigate down.
18. **SETUP**: short press to enter system settings.
19. **🏠**: return to the main menu.
20. **REPT**: short press to repeat current file.
21. **⏮**: short press to play the previous file or automatically search previous channel, long press to rewind or manually search previous.
22. **⏭**: short press to to play the next file or automatically search next channel, long press to fast forward or manually search next channel.

Bluetooth pairing

1. Bluetooth pairing

With the device turned on, the Bluetooth will automatically start of matching or searching.

If the phone has been connected before, then it will automatically connect, if the bluetooth is activated.

The device can connect via Bluetooth to one phone at a time. Disconnect the current phone if you want to connect another one.

2. Hands-free function

Answer call: when a call it's being received, it will ring in the car speakers and the phone's also. Press **BND/AS** key on the device or directly answer on the phone.

Hang up: to hang up the phone call, press **PWR/MOD** key on the device or simply hang up from the phone.

Call volume: to adjust call volume simply rotate the volume knob to the corresponding direction or directly from the phone.

3. Audio playback

When the phone it's connected to the device, press **PWR/MOD** to switch to "Bluetooth music", then simply play the audio file from your phone.

Disc playback operation

Press **PWR/MOD** key to enter **DISC** mode. It wil play the last file played last time.

Short press **▲** to eject the disc.

The device will automatically switch to radio mode.

In **DISC** mode, short press **▶▶** to play the next file.

Long press **▶▶** key, the device will fast forward at 2x speed,

long press **▶▶** key again, it will speed up to 4x, and so on to 8x, 20x.

Press **1/⏮** key to return to normal speed play.

CD playback

In **CD** mode, short press **⏮/▶▶** to change files.

Press **10+** key on the remote, then press the numbers to jump to a corresponding file.



PNI Clementine 9440

Használati útmutató

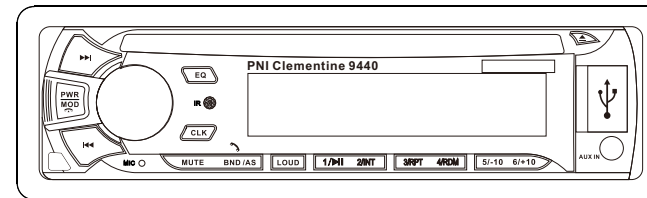

Csatlakozási rajz

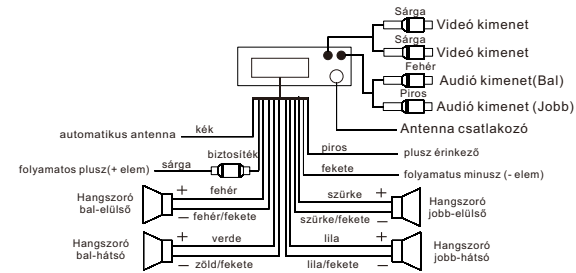

Problémák és megoldások

Probléma	Ok	Megoldás
Termék nem indul	<ol style="list-style-type: none"> 1. A készülék nincs megfelelően csatlakoztatva 2. A biztosíték kiégett vagy a tápvezetékek nincsenek csatlakoztatva 	<p>Csatlakoztassa megfelelően a tápegységet</p> <p>Ellenőrizze a biztosítékot vagy a tápvezetéket</p>
LCD kijelző leállt	<ol style="list-style-type: none"> 1. A sárga menet nem kapcsolódik az állandó pluszhoz 2. A biztosíték kiégett vagy a sárga menet megszakadt 	<p>Ellenőrizze, hogy a sárga menet az állandó pluszhoz van csatlakoztatva</p> <p>Cserélje ki a biztosítékot.</p>
Nem hallatszik	<ol style="list-style-type: none"> 1. Nincs áram alatt 2. A hangszóró vezetékai nincsenek csatlakoztatva 3. Nincsenek audió fájlok SD/MMC vagy USB kártyán 4. SD/MMC vagy USB memória nincs csatlakoztatva 	<p>Cserélje ki a tápkábelt</p> <p>Ellenőrizze a hangszórók vezetékét</p> <p>Ellenőrizze SD/MMC memóriakártyát</p> <p>USB memóriát</p>
Hang lassú nem egyértelmű	<ol style="list-style-type: none"> 1. Nem elegendő áram 2. Az antenna nincs megfelelően csatlakoztatva 	<p>Cserélje ki az autó elemét</p> <p>Ellenőrizze az antenna csatlakozását</p>
Hang mono	<ol style="list-style-type: none"> 1. Nincs csatlakoztatva az egyik hangszóró 2. Az erősítő áramköre hibás 	<p>Ellenőrizze és csatlakoztassa a hangszóró vezetékét</p> <p>Cserélje ki az áramkört</p>

Megjegyzés: A műszaki adatok később előzetes értesítés nélkül megváltoztathatók.

Szerelési útmutató

1. Olvassa el figyelmesen a szerelés előtt.
2. A készüléket egy szakosított személy kell felszerelje.
3. Miután csatlakoztatta a többi komponenst (hangszórók, rádióantenna stb.), csatlakoztassa a tápvezetékét.
4. A szálakat szigetelni kell.
5. A készülék telepítése előtt gondosan rejtse el a vezetékeket.
6. A készülék csak folyamatos áramforrással táplálódik 10V ~ 15V feszültséggel
7. Csatlakoztassa a vezetékeket a bekötési rajz szerint.
Ellenkező esetben fennáll az elektromos rendszer károsodásának veszélye.

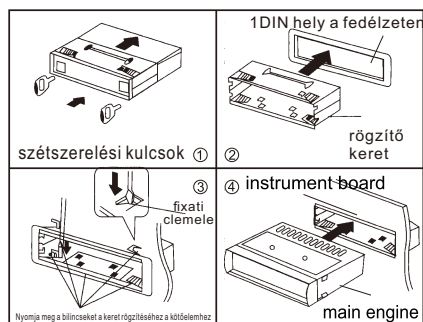

Procedure of installation

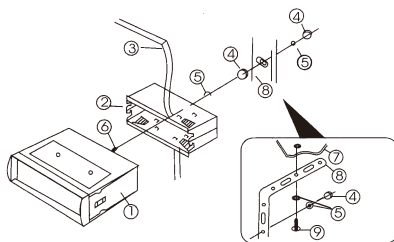

- ① Main engine
- ② Half housing
- ③ Instrument board
- ④ Nut
- ⑤ Shrapnel
- ⑥ HM5×15 hexagon bolt
- ⑦ Clapboard
- ⑧ Fixed bar iron
- ⑨ BA5×15 self-tapping screw



PNI Clementine 9440

Használati útmutató

Kezelőpanel

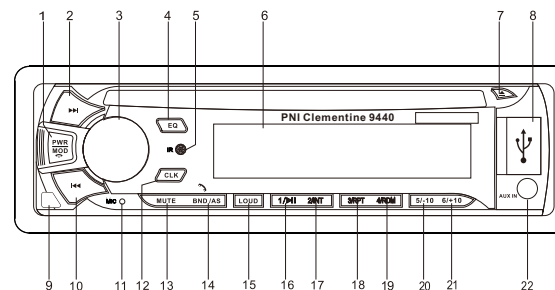

- | | | |
|----------------------------------|--------------------------------|---------------------|
| 1. Elindítás/Mod(hívásleállítás) | 8. USB rés | 15. LOUD |
| 2. Next (Következő) | 9. Előlső panel kioldása | 16. 1/▶▶ |
| 3. Hangerő | 10. Previous (Előző) | 17. 2/Intro |
| 4. EQ (Szintéző) | 11. Mikrofon | 18. 3/ismétlés |
| 5. Távirányító érzékelő | 12. Óra | 19. 4/Véletlenszerű |
| 6. LCD kijelző | 13. Némítás | 20. 5/-10s |
| 7. Ejekt | 14. FM sáv/AS (Hívás fogadása) | 21. 6/+10s |
| | | 22. AUX bemenet |

Alapműveletek

1. Elindítás/Leállítás/Mod

Nyomják meg röviden PWR/MOD gombot, hogy elindítsák a készüléket.
Nyomják meg hosszasan a leállításhoz.

Amikor el van indítva, nyomják meg PWR/MOD lejátszási forrás kiválasztásához:

RADIO → DISC → USB → SD → AUX → BT

Megjegyzés: A DISC / USB / SD lejátszási források csak akkor érhetőek el, ha az ilyen típusú hordozó be van helyezve.

2. A sáv módosítása / Automatikus tárolás (BND/AS)

Rádió módban, nyomja meg röviden BND/AS a rádiósáv megváltoztatásához.
Nyomja meg hosszasan BND/AS automatikus csatornák tárolásához. A készülék elkezdí a csatornák keresését és le fogja őket menteni a számozott 1-6 gombokkal. Miután tárolja a talált csatornákat, az eszköz minden tárolt csatornát 5 másodpercig lejátszik.

Nyomják meg röviden BND/AS, hogy kiválassza a kívánt csatornát..

3. Next (következő)

Rádió módban, nyomja meg röviden ►► hogy automatikusan keresse a következő csatornákat, nyomja meg hosszasan manuális kereséshez.

DISC/USB/SD módban, nyomja meg röviden ►►, hogy a következő fájlra lépjen, nyomja meg hosszasan az előre görgetéshez.

4. Previous (előző)

Rádió módban, nyomja meg röviden ◄◄ hogy automatikusan keresse az előző csatornákat, nyomja meg hosszasan manuális kereséshez.

DISC/USB/SD módban nyomja meg röviden ◄◄ hogy a következő fájlra lépjen, nyomja meg hosszasan a vissza görgetéshez.

5. Hangerő

1) Forgassa jobbra a hangerőszabályzó gombot a hangerő növeléséhez, és balra a hangerő csökkentéséhez.

2) Nyomja meg röviden a hangerőszabályzó gombot a beállítások menübe való belépéshez, mint: BAS, TRE, BAL, FAD, LOUD, DSP, VOL.

3) Nyomja meg röviden a hangerő gombot, a "BAS 00" felirat jelenik meg, majd jobbra forgassa a hang növeléséhez vagy balra, hogy csökkentse a basszus szintjét. Beállítási intervallum "BAS-07"-től "BAS+07"-ig.

Nyomják meg újból röviden, "TRE 00" jelenik meg, majd jobbra vagy balra forgassa a hangerőszabályzó gombot a hangerő csökkentéséhez vagy növeléséhez.

Beállítási intervallum "TRE-07"-től "TRE+07"-ig.

Nyomják meg újból röviden, "BAL 00" jelenik meg, majd jobbra forgassa a hang növeléséhez vagy balra, hogy csökkentse a hangszorók erejét.

Beállítási intervallum "L10"-től "R10"-ig.

Nyomják meg újból röviden, "FAD 00" jelenik meg, majd jobbra forgassa a hangerőszabályzó gombot a hátsó vagy a bal oldali hangszóró hangerejének csökkentéséhez az első hangszórók hangerejének csökkentéséhez.

Beállítási intervallum "F10"-től "R10"-ig.

AUX IN rész

Kisegítő bemenet(AUX IN)

Nyomja meg röviden a POW / MOD gombot az AUX audio forrás kiválasztásához.
A funkció audiokábelrel használható.

Műszaki adatok

FM

Frekvenciatartomány	-----	87.5Hz ~ 108MHz
Hasznos érzékenység	-----	≤37dBf
Jel/zaj jelentés	-----	≥35dB
Sztereó elválasztás	-----	≥20dB

DISC lejátszás

Támogatott formátumok	-----	DVD/VCD/MP4/MP3/CD
Elektronikus ütésvédelmi idő	-----	DVD: 4s/VCD: 10s
Frekvenciaválasz	-----	(100Hz~10kHz) ±8dB
Jel/zaj jelentés	-----	≥35dB
Csatornaelválasztás	-----	≥25dB
Harmonikus torzítás 1kHz	-----	≤5%
Sztereó csatorna egyensúly	-----	≤3dB

Általános tulajdonságok

Feszültség	-----	DC 12V
Max. teljesítményi kimenet	-----	45W*4
Hangszóró impedancia	-----	4Ω ~ 8Ω
Méret	-----	178mm (L)*50mm (h)*162mm (1)

VCD lejátszás

A VCD-k lejátszása hasonló a CD / MP3 lejátszáshoz.

VCD 2.0 lemezek esetén a lemezmenübe is navigálhat. Nyomja meg röviden a fájl lejátszási gombot. Nyomja meg röviden , hogy visszalépjen a menübe.

DVD lejátszás

A DVD-n lejátszott lejátszás hasonló a VCD 2.0 lejátszásához.

Ha a lemez több hangsvótot támogat, a műsorszám megváltoztatásához nyomja meg az L / R gombot.

Ha a lemez támogatja a felirat kiválasztását, nyomja meg a SUB-T gombot a változtatáshoz.

Ha a lemez támogatja a szögbeállítást, nyomja meg az ANGLE gombot módosítsa ezt a paramétert.

Több beállításhoz nyomja meg a SETUP gombot.

Videó vagy hangfájlok lejátszásakor a fájl típusának megfelelő ikon lesz megjelenítve a képernyőn.

Megjegyzés: Ha a lemez nem kompatibilis vagy nem olvasható az eszközön, ez automatikus rádió módba lép.

Multimédiás fájlok lejátszása

Ha a hang, videó és fényképfájlok vannak a médian, nyomja meg hosszasan BND/AS gombot, hogy kiválassza a lejátszani kívánt fájl típust

Rádió üzemmód

A készülék 18 FM csatornát tárolhat (FM1, FM2, FM3, mindegyik 6 csatornával).

Frekvencia intervallum 87.5MHz-től 108MHz-ig, 50 kHz lépésekben.

Rádió üzemmódban nyomja meg röviden BND/AS az FM1, az FM2 és az FM3 közötti váltáshoz.

Automatikus csatornák tárolása

Rádió üzemmódban nyomja meg hosszasan BND/AS gombot. A készülék automatikusan elindítja a csatornák keresését és tárolását minden egyes memória gombon.

Csatornakeresés

Rádió üzemmódban nyomja meg röviden  /  az előző vagy a következő csatorna automatikus kereséséhez

Nyomja meg hosszasan  /  az előző vagy a következő csatorna manuális kereséséhez.

Manuális csatorna tárolása

Ha manuális keresés után csatornákat találtak, tartsa a 6 tárolási gomb valamelyike közül a csatorna tárolására.

Mentett csatorna meghallgatásához röviden nyomja meg a memória gomb egyikét.

Nyomják meg újból röviden, "LOUD OFF" jelenik meg, majd forgassa el a hangerőszabályzó gombot a "LOUD ON" kiválasztásához.

Nyomják meg újból röviden, "DSP OFF" jelenik meg majd forgassa el a hangerőszabályzó gombot, hogy kiválassza a színtéző módot: CLASS, ROCK, POP, FLAT, DSP OFF.

Rádió módban, nyomják meg újból röviden "DX" jelenik meg, majd forgassa el a hangerőszabályzó gombot, hogy kiválassza LOCAL ("LOC").

Nyomják meg újból röviden "STEREO" jelenik meg, majd forgassa el a hangerőszabályzó gombot, hogy kiválassza "MONO".

6. Nyomja meg röviden **RESET** gombot, hogy újból elindítsa a készüléket.

7. Óra beállítása

Nyomja meg röviden a CLK gombot, megjelenik az óra. Nyomja meg hosszasan CLK gombot, a kijelzőn megjelenik az órák számai majd forgassa el a hangerő gombot az óra beállításához

Nyomja meg röviden CLK, hogy beállítsa a percet. Forgassa el a hangerő gombot, hogy lementse. Nyomja meg röviden újból a CLK gombot.

8. 1▶▶

Rádió módban nyomja meg röviden **1▶▶**, hogy hallgassa a lementett csatornát.

Nyomja meg hosszasan, hogy tárolja a csatornát ebben a helyzetben

DISC/USB/SD módban nyomja meg röviden **1▶▶** a szüneteltetéshez.

9. 2/INT

Rádió módban nyomja meg röviden 2/INT hogy hallgassa a lementett csatornát.

Nyomja meg hosszasan, hogy tárolja a csatornát ebben a helyzetben

DISC/USB/SD módban nyomja meg röviden 2/INT és az eszköz minden egyes fájl 10 másodpercét lejátszza.

10. 3/RPT

Rádió módban nyomja meg röviden 3/RPT, hogy hallgassa a lementett csatornát.

Nyomja meg hosszasan, hogy tárolja a csatornát ebben a helyzetben

DISC/USB/SD nyomja meg röviden 3/RPT, hogy megismételje a jelenlegi fájlt.

11. 4/RDM

Rádió módban nyomja meg röviden 4/RDM hogy hallgassa a lementett csatornát.

Nyomja meg hosszasan, hogy tárolja a csatornát ebben a helyzetben

DISC/USB/SD módban nyomja meg röviden 4/RDMa fájlok véletlenszerű lejátszásához.

12. 5/-10

Rádió módban nyomja meg röviden 5/-10 hogy hallgassa a lementett csatornát.

Nyomja meg hosszasan, hogy tárolja a csatornát ebben a helyzetben

DISC/USB/SD módban nyomja meg röviden 5/-10, hogy átugorjon hátra 10 fájlt.

13. 6/+10

Rádió módban nyomja meg röviden 6/+10 hogy hallgassa a lementett csatornát.

Nyomja meg hosszasan, hogy tárolja a csatornát ebben a helyzetben.

DISC/USB/SD módban nyomja meg röviden 6/+10 hogy átugorjon előre 10 fájlt.

14. MUTE

Nyomja meg röviden a MUTE gombot, hogy elnémítsa a hangot. Nyomja meg újra a gombot újraindításához.

15. EQ

Nyomja meg a EQ gombot, hogy kiválassza a színtéző mód hangot.

A következő elérhetőek CLASSIC, ROCK, POP, FLAT, DSP OFF.

Távírányító leírása

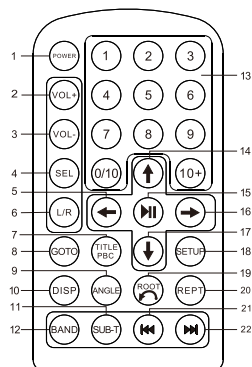

1. POWER: Nyomja meg röviden az elindításhoz, hosszasan pedig a lezáráshoz
2. VOL+: nyomja meg röviden a hangerő növeléséhez vagy az óra beállításához.
3. VOL-: nyomja meg röviden a gombot a hangerő csökkentéséhez vagy az óra beállításához.
4. SEL: BAS, TRE, BAL, FAD, BEEP, EQ, LOUD, LOC és Sztereo beállítás.
5. ←: röviden nyomja meg a balra navigáláshoz
6. L/R: röviden nyomja meg a hangcsatorna vagy a lejátszási nyelv kiválasztásához.
7. TITLE/PBC: DVD módban, hogy megjelenítse a fájl címét. VCD módban nyomja meg röviden a lejátszás vezérlőinek a megjelenítéséhez
8. GOTO: nyomja meg röviden GOTO, hogy kiválassza a kívánt fájlt
9. ANGLE: nyomja meg röviden a DVD-mód megtekintési szögének megváltoztatásához.
10. DISP: nyomja meg röviden az idő megjelenítéséhez, nyomja meg és tartsa lenyomva az idő beállításához.

11. SUB-T: röviden nyomja meg a felirat kiválasztásához.
12. BAND: rádió módban, nyomja meg röviden az FM sáv megváltoztatásához.
13. Számok: röviden nyomja meg a számjegyeket a számjegyhez tárolt csatornát játssza le.
14. ↑: nyomja meg röviden a felfelé navigáláshoz
15. : megerősíti a beállításokat Elindítja és megállítja a lejátszást.
16. →: nyomja meg röviden a jobb felé navigáláshoz
17. ↓: nyomja meg röviden a lefelé navigáláshoz
18. SETUP: nyomja meg röviden, hogy új megváltoztassa a rendszerbeállításokat
19. ↶: térjen vissza az előző menühöz.
20. REPT: nyomja meg röviden az az aktuális fájl ismétléséhez.
21. ⏮: nyomja meg röviden, hogy az előző fájlhoz lépjen vagy automatikusan keresse az előző csatornát. Hosszan nyomja meg a gyors hátra görgetéshez vagy az előző csatornák manuális kereséshez
22. ⏭: nyomja meg röviden, hogy a következő fájlhoz lépjen vagy automatikusan keresse a következő csatornát. Hosszan nyomja meg a gyors előre görgetéshez vagy akövetkező csatornák manuális kereséshez

Bluetooth funkció

1. Csatlakozás Bluetooth-on keresztül

Az eszköz bekapcsolásakor a Bluetooth funkció aktív, és automatikusan elindul keresés vagy párosítás a telefonnal.

Ha a telefon csatlakoztatva van a készülékhez, akkor automatikusan csatlakozik ha a telefon Bluetooth-kapcsolattal rendelkezik.

A készülék egyszerre csak egy telefonhoz csatlakoztatható.

Húzza ki az aktuális telefont a másikhoz való csatlakoztatáshoz.

2. Hands-free csatlakozás

Hívásfogadás: amikor tárcsázik, a csengetés hallható az autó hangszórókon is hallható. Nyomja meg a BND / AS gombot a készüléken vagy közvetlenül a telefonján, a telefonhívás fogadásához

Beszélgetés befejezése: hogy befejezze a beszélgetést, nyomja meg PWR/MOD a készülékről vagy zárja le közvetlenül a telefonról.

Hívás hangereje: beállíthatja a hangerőt telefonról vagy a készülék hangerő gombjától.

3. Audio lejátszás Bluetooth-on keresztül

Amikor a telefon a készülékhez van csatlakoztatva, nyomja meg a PWR / MOD gombot a "Bluetooth music" módba való váltáshoz, majd hangfájlokat közvetlenül a telefonról Bluetooth-on keresztül is lejátszhat.

Lemez lejátszási mód

Nyomja meg PWR/MOD, hogy DISC módba lépjen.

Az utolsó lejátszott fájl lejátszásra kerül.

Nyomja meg röviden ▲ hogy eltávolítsa a lemezt.

A készülék automatikusan rádió módba lép.

Lejátszás DISC üzemmódban, röviden nyomja meg a ⏮ gombot a fájlkezelőre lépéshez.

Megnyomva hosszasan ⏮, a készülék elindul előrefelé 2x sebességgel, még egyszer megnyomva ezt a gombot ⏮, a sebesség 4x-re, majd 8x-re, 20-szorra nő.

Nyomja meg 1/⏮ gombot, hogy visszatérjen a normál fájl lejátszáshoz.

CD lejátszás

CD módban használja a ⏮ / ⏭ gombokat, hogy a fájlok váltakozásához.

Nyomja meg 10+ gombot a távirányítóról majd írja be a fájl fájlszámát, hogy közvetlenül rácsatlakozzon.