

MANUAL DE UTILIZARE  
PLITA INDUCTIE



# PYRAMIS

Model:

## PYRAMIS 59IND 910

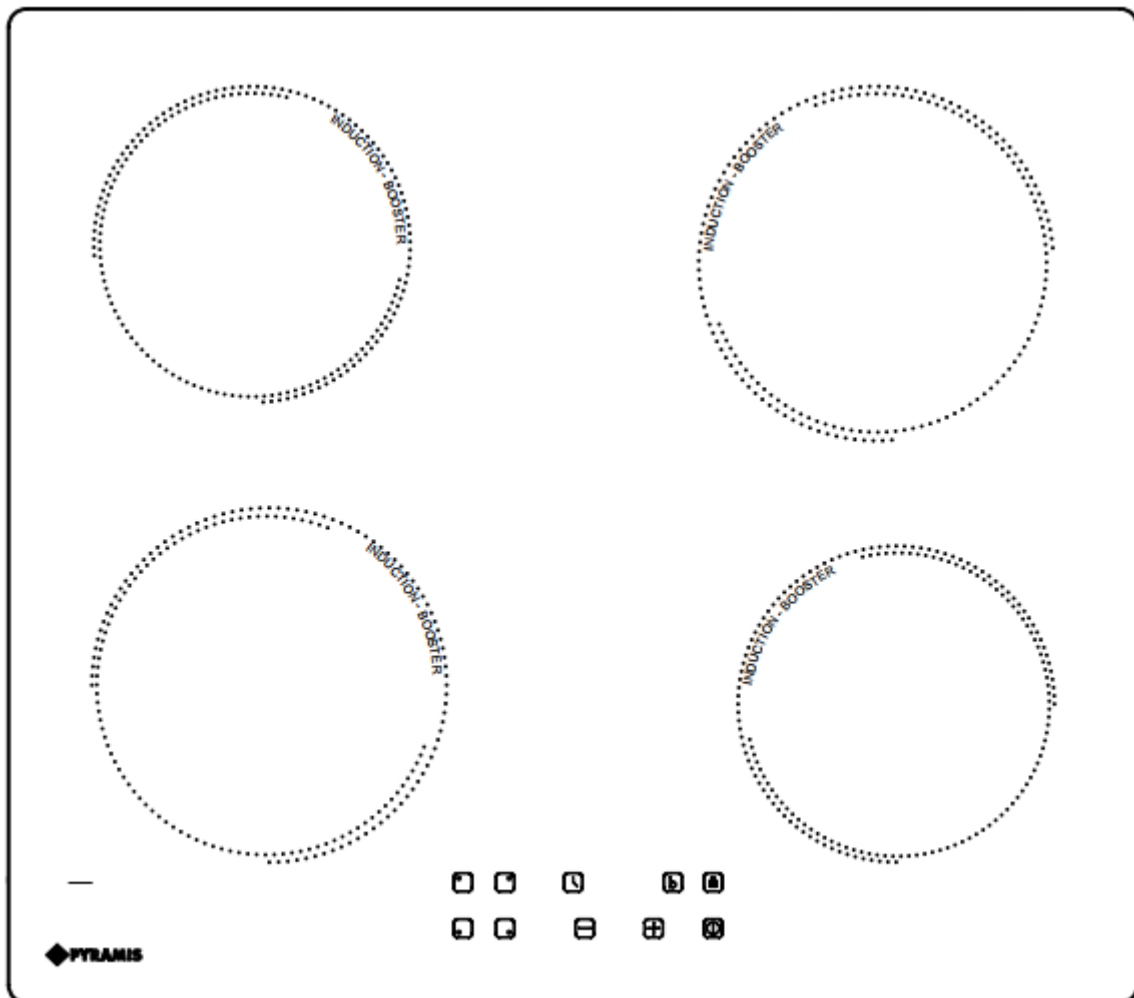

## **ATENȚIE**

Acest dispozitiv poate fi utilizat de copii care au vârsta de peste 8 ani și mai mari, de către persoane cu capacități fizice, senzoriale și mentale limitate și de către persoane fără experiență și care nu cunosc dispozitivul doar atunci când acestea sunt supravegheate sau au fost instruite cu privire la utilizarea dispozitivului în siguranță care le sunt transmise de către persoanele care sunt răspunzătoare de siguranța lor. Aveți grijă la copii, nu-i lăsați să se joace cu aparatul. Curățarea și activitățile de deservire nu trebuie realizate de către copii care nu sunt supravegheați. Persoanele cu stimulatoare cardiac trebuie să se asigure că echipamentul medical nu interferează cu curenții electromagnetici generați de această plită electrică. Recomandăm consultarea medicului specialist în vederea obținerii avizului din partea acestuia pentru utilizarea plitei cu inducție.

În cazul deteriorării cablului electric, pentru a evita un eventual pericol acesta trebuie schimbat de către producător sau de către un specialist calificat.

Conectarea echipamentului la rețeaua de energie electrică se poate face prin introducerea stecherului într-o priză accesibilă sau prin introducerea unui întrerupător prin respectarea polarității circuitelor electrice.

## **Cuprins**

- ◆ **Informatii importante**
- ◆ **Descrierea aparatului si Instructiuni privind utilizarea**
- ◆ **Intretinere si curatare**
- ◆ **Ghid de rezolvare a problemelor**
- ◆ **Instructiuni pentru instalator**
- ◆ **Reguli de siguranta**
- ◆ **Instalarea**

Acest echipament trebuie instalat prin respectarea regulilor de instalare, prin respectarea legislației în vigoare și doar în spații bine ventilate. Citiți prezentul manual înainte de instalare și / sau utilizare.

Principiu de funcționare: Plita cu inducție cuprinde o bobină, o placă fierbinte făcută dintr-un material feromagnetic și un sistem de control. Curentul electric generează un puternic câmp magnetic prin intermediul bobinei. Acesta produce un număr mare de turbioane care apoi sunt transmise prin zona de gătit la vasul de gătit.

## **Informatii importante**

Cititi manualul de utilizare inainte de instalare si / sau utilizare.

Copii trebuie supravegheati pentru a va asigura ca acestia nu se joaca cu echipamentul. Specificatiile tehnice se pot modifica fara preaviz in scopul imbunatatirii calitatii produsului. Ilustratiile din acest manual au doar rol explicativ, fiind posibil sa nu fie identice cu produsul dv.

Valorile declarate pe etichetele produsului sau in documentatia insotitoare sunt obtinute in conditii de laborator, conform standardelor in vigoare. Aceste valori pot varia in functie de conditiile de utilizare si de mediu.

Acest produs nu este destinat utilizarii de catre persoane cu deficiente fizice, senzoriale sau mentale, de catre persoane neinstructite sau fara experienta (inclusiv copiii), cu exceptia cazului in care sunt supravegheate sau instruite adecvat de catre persoana responsabila pentru siguranta lor.

Conectati produsul la o priza impamantata protejata de o siguranta de capacitate adecvata. Impamantarea trebuie efectuata de un electrician calificat la folosirea produsului cu sau fara transformator. Compania noastra nu isi asuma raspunderea pentru daunele survenite in urma folosirii produsului fara o instalatie de impamantare in conformitate cu normele locale.

Nu folositi produsul cand cablul de alimentare sau stecherul sunt deteriorate. Apelati la agentul de service autorizat.

Nu folositi produsul daca este defect sau are deteriorari vizibile.

Nu efectuati reparatii sau modificari ale produsului. Puteti insa sa remediati anumite probleme care nu necesita reparatii sau modificari.

Nu spalati produsul cu apa! Pericol de SOC electric!

Nu folositi produsul cand abilitatile mentale sau de coordonare sunt afectate de alcool si sau medicamente.

Produsul trebuie deconectat de la reseaua de electricitate in timpul instalarii, intretinerii, curatarii si reparatiilor.

Procedurile de instalare si reparatii trebuie efectuate numai de agenti de service autorizati. Producatorul nu isi asuma raspunderea pentru daunele produse in urma efectuarii procedurilor de catre persoane neautorizate si poate anula garantia.

Nu lasati materiale inflamabile langa produs, deoarece partile laterale ale acestuia se incalzesc in timpul utilizarii.

Asigurati-va ca orificiile de ventilare nu sunt infundate.

Asigurati-va ca opriti produsul dupa fiecare utilizare.

Presiunea vaporilor produsii datorita umezelii de pe suprafata plitei sau de pe partea inferioara a recipientului poate provoca deplasarea recipientului. Asigurati-va asadar ca suprafata plitei si partea inferioara a recipientelor este intotdeauna uscata.

## Domeniu de utilizare

Acest produs este destinat uzului casnic. Se interzice utilizarea comerciala. "ATENTIE: Acest aparat este destinat numai gatitului alimentelor. Nu trebuie folosit in alte scopuri, spre exemplu pentru incalzirea incaperilor." Producatorul nu este responsabil pentru pagubele provocate de utilizarea sau manipularea incorecta.

Produsele electrice sunt periculoase pentru copii. Nu lasati copii sa se apropie de produs in timp ce functioneaza si nu ii lasati sa se joace cu acesta.

Piese accesibile ale aparatului se infierbanta in timpul utilizarii acestuia; nu lasati copii sa se apropie pana cand aparatul se raceste.

Nu depozitati pe aparat obiecte pe care copii ar fi tentati sa le ia. Ambalajele pot fi periculoase pentru copii. Nu lasati ambalajele la indemana copiilor. Depozitati la deseuri toate ambalajele conform standardelor de mediu.

## Descrierea produsului

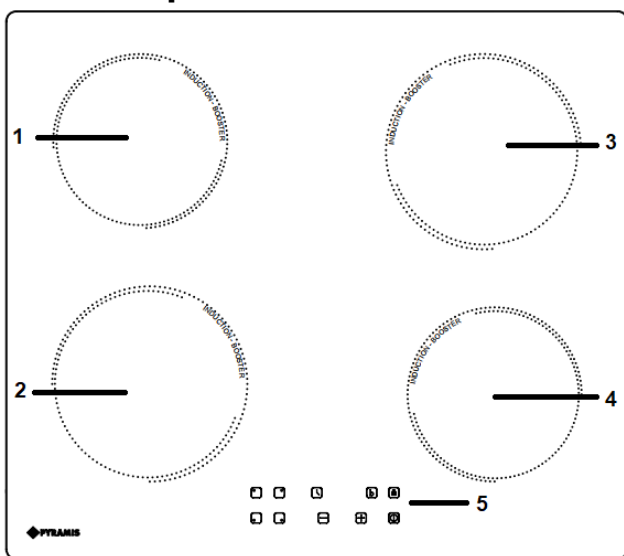





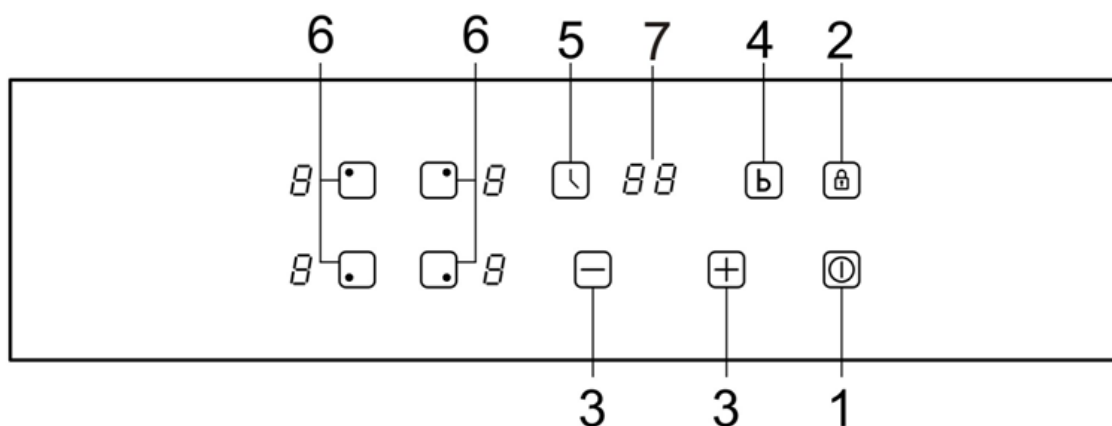







- 1 – maximum 1500W**
- 2 – maximum 2100W**
- 3 – maximum 2100W**
- 4 – maximum 1500W**
- 5 – panou comanda**

## Panou comanda





- 1 - Buton pornit-oprit
- 2- Buton blocare acces copii
- 3- Buton setare putere +/-
- 4 - Buton functie BOOST
- 5- Buton selectare timp
- 6- Butoane selectie zone gatire
- 7 - Ecran display

Nr.	Imagine	Descriere
1		ON/OFF : Buton pornire-oprire plita inductie.
2		CHILD LOCK: Buton activare functie "blocare acces copii". Apasand acest buton o data activati aceasta functie (restul butoanelor devin inactice pe perioada in care este setata aceasta functie, cu exceptia butonului pornit / oprit). Apasati pentru cateva secunde acest buton si functia de blocare se dezactiveaza.
3		PLUS: Apasati acesti buton pentru a creste puterea.
4		MINUS: Apasati acesti buton pentru a reduce puterea.
5		Buton activare functia BOOSTER.
6		CEAS: Permite setarea timpului de gatire.
7		Selectare zona de gatire superioara stanga
8		Selectare zona de gatire superioara dreapta
9		Selectare zona de gatire inferioara stanga
10		Selectare zona de gatire inferioara dreapta
11		ECRAN : Pe acest ecran va fi indicat nivelul de putere selectat si eventuale erori de functionare.
12		ECRAN : Ecran indicator timp gatire.

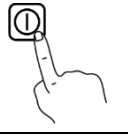
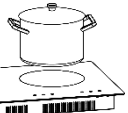

### Utilizarea plitei

După apasarea butonului pornire-oprire plita va emite un semnal sonor, toate indicatoarele se aprind timp de 1 secundă, apoi se sting, indicând faptul că plita a intrat în starea modului de așteptare.

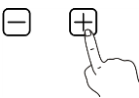
1. Apasati butonul ON-OFF pentru a permite selectarea functiilor de gatire. Pe ecran va aparea '—'.	
2. Asezati un vas pe zona de gatire dorita. Verificati ca baza vasului precum si zona de gatire este curata si uscata .	

<p>3. Apasati butonul de selectie a zonei de gatire aferent si indicatorul luminos aferent va incepe sa lumineze (exemplu imagine: zona gatire inferioara dreapta).</p>	
<p>4. Apasati unul din butoanele '+' / '-' pentru a selecta nivelul de putere dorit. In cazul in care nu selectati nivelul de putere intr-un interval de maxim 1 minut plita se va inchide automat si va trebui sa reveniti la pasul 1. In timpul prepararii alimentelor puteti modifica in orice moment nivelul de putere dorit.</p>	

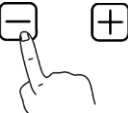
### Dupa ce ati finalizat prepararea alimentelor

<p>1. Apasati butonul de selectare a zonei de gatire pe care doriti sa o inchideti (exemplu imagine: zona de gatire inferioara dreapta).</p>	
<p>2. Apasati butonul „-„ pentru a ajunge la nivelul „0”. Pe ecran va aparea cifra „0”.</p>	
<p>3. Puteti inchide plita prin apasarea butonului pornit-oprit ON/OFF.</p>	
<p>4. Indicator caldura reziduala „H” In cazul in care pe ecran va aparea litera 'H' aceasta inseamna ca zona de gatire a atins un nivel al temperaturii ridicat. Acest indicator va disparea in momentul in care temperatura va scadea. Nu atingeti zonele de gatire in intervalul in care apare acest indicator „H” deoarece va puteti rani.</p>	

### Utilizarea functiei BOOSTER

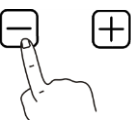
<p>– Activarea functiei BOOSTER 1. Selectati zona de gatire dotata cu functia BOOSTER. 2. Apasati butonul de activarea a functiei BOOSTER.</p>	
<p>– Dezactivarea functiei BOOSTER 1. Selectati zona de gatire dotata cu functia BOOSTER. 2. Apasati butonul „-„ pentru a dezactiva functia BOOSTER si selectati nivelul de putere dorit. 3. Functie BOOSTER va fi activa pentru un interval de timp de 5 min, dupa scurgerea acestui interval de timp plita va fi reglata automat pe nivelul 9 de putere.</p>	

## Blocare acces copii

- Puteți bloca comenzile pentru a preveni utilizarea neintenționată (de exemplu, copiii pornesc accidental zonele de gătit).
- Când funcția de blocare de acces copii este activată toate butoanele, cu excepția comenzii ON / OFF, sunt inactiv.

<p><i>Activarea funcției de blocare acces copii</i></p> <p>Apasati butonul conform imagine laturata. Pe ecran va apare mesajul „Lo”.</p>	
<p><i>Dezactivarea funcției de blocare acces copii</i></p> <ol style="list-style-type: none"> <li>1. Asigurați-vă ca plita este conectată la rețea și este pornită.</li> <li>2. Apasati și țineți apăsat pentru 3 secunde butonul blocare acces copii.</li> <li>3. Puteti utiliza plita și selecta orice funcție.</li> </ol>	



In momentul in care funcția de blocare acces copii este activată, toate butoanele cu excepția butonului pornit-oprit sunt inactiv. In cazul unei urgente puteți apăsa oricând butonul pornit-oprit pentru a opri aparatul, dar la o utilizare ulterioară trebuie mai întâi să o deblocați.

## Utilizarea funcției de setare timp





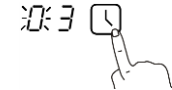

Puteți utiliza temporizatorul în două moduri diferite:

- Puteți să-l utilizați ca un cronometru. În acest caz, cronometrul nu va opri nicio zonă de gătit atunci când timpul setat este expirat.
- Puteți utiliza această funcție ca temporizator de întrerupere pentru a dezactiva una sau mai multe zone de gătit după expirarea timpului.
- Puteți seta cronometrul până la 99 de minute.

### Utilizarea funcției de setare timp – varianta cronometru

<ol style="list-style-type: none"> <li>1. Verificați ca plita să fie pornită. Asigurați-vă ca zona de gatire dorită nu este selectată (indicatorul luminos aferent zonei nu luminează intermitent) Nota: puteți selecta funcția cronometru înainte sau după ce ați finalizat setările pentru zona de gatire</li> </ol>	<p>- □ □ -</p> <p>- □ □ -</p>
<ol style="list-style-type: none"> <li>2. Apasati butonul selectare timp și pe ecran va apărea luminand '00', iar ultima cifră „0” va lumina intermitent.</li> </ol>	
<ol style="list-style-type: none"> <li>3. Selectati timpul dorit prin apăsarea butoanelor '-' și/sau '+’.</li> </ol>	<p>0 3</p>
<ol style="list-style-type: none"> <li>4. Apasati butonul selectare timp încă o dată și prima cifră „0” va lumina intermitent.</li> </ol>	
<ol style="list-style-type: none"> <li>5. Selectati timpul dorit prin apăsarea butoanelor '-' și/sau '+’.</li> </ol>	<p>9 3</p>
<ol style="list-style-type: none"> <li>6. După selectarea timpului dorit pe ecran va apărea acest timp și el va începe să descrească odată cu trecerea timpului. Pe ecran va apărea timpul rămas până la finalizarea perioadei de timp dorite.</li> </ol>	
<ol style="list-style-type: none"> <li>7. La momentul în care timpul setat a expirat aparatul va emite un semnal sonor timp de 30 secunde și pe ecran va apărea mesajul '- -’.</li> </ol>	<p>- -</p>



## Utilizarea functiei de setare timp – inchidere zona gatire dupa scurgerea timpului setat

1. Selectati zona de gatire pentru care doriti sa activati aceasta functie (exemplu imagine: zona gatire inferioara dreapta)	
2. Apasati butonul selectare timp si pe ecran va aparea luminand '00', iar ultima cifra „0” va lumina intermitent.	
3. Selectati timpul dorit prin apasarea butoanelor '-' si/sau '+'. 0 3	
4. Apasati butonul selectare timp inca o data si prima cifra „0” va lumina intermitent. 0:3	
5. Selectati timpul dorit prin apasarea butoanelor '-' si/sau '+'. 9 3	
6. Dupa selectarea timpului dorit pe ecran va aparea acest timp si el va incepe sa descreasca odata cu trecerea timpului. Pe ecran va aparea timpul ramas pana la finalizarea perioadei de timp dorite. Nota: in coltul dreapta jos al panoului ce afiseaza nivelul de putere va lumina continuu un indicator luminos de culoare rosie indicand zona pentru care a fost activata aceasta functie	
7. In momentul in care timpul setat se scurge zona de gatire se va inchide automat. Nota: aceasta functie se poate activa separat pentru fiecare zona de gatire in parte, pentru fiecare zona putand alege un timp diferit de preparare alimente.	

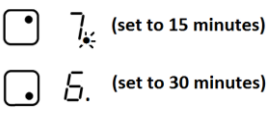
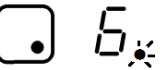
## In cazul in care activati aceasta functie pentru zone de gatire multiple

1. Daca selectati aceasta functie pentru zone de gatire multiple, indicatorul de culoare rosie va confirma activarea functiei pentru fiecare zona. Functie de timpul setat pentru fiecare zona indicatorul de culoare rosie va lumina intermitent pentru zona de gatire cu timpul cel mai redus. 7 (set to 15 minutes) 5 (set to 30 minutes)	
2. In momentul in care timpul setat expira pentru una din zone atunci indicatorul luminos aferent zonei ramase active va incepe sa lumineze intermitent. Nota: Atingand butonul de selectie al fiecărei zone de gatire in parte pe ecran va aparea informatia legata de timpul de gatire ramas pentru zona respectiva. 5	

## Anularea functiei de setare timp

1. Atingeti butonul de selectie zona pentru zona unde doriti sa dezactivati functia de setare timp.	
2. Apasati butonul setare timp si pe ecran va incepe sa lumineze intermitent indicatorul timp setat. 9:3	
3. Apasati butonul '-' si setati timpul la nivelul '00', functie fiind astfel dezactivata. 00	



## Sistem de protecție – oprire automată

Oprirea automată este o funcție de protecție de siguranță pentru plita dvs. cu inducție. Acest lucru se întâmplă ori de câte ori uitați să opriți o zonă de gătit. Timpurile de oprire implicate sunt prezentate în tabelul de mai jos:

Nivel putere	1	2	3	4	5	6	7	8	9
Timp presetat de închidere automată (ore)	8	8	8	4	4	4	2	2	2

Când vasul este îndepărtat, plita cu inducție oprește încălzirea imediat și plita se oprește automat după 1 minut.

## Încălzire reziduală

În cazul în care pe ecran va apărea litera 'H' aceasta înseamnă că zona de gătit a atins un nivel al temperaturii ridicat. Acest indicator va dispărea în momentul în care temperatura va scădea. Nu atingeți zonele de gătit în intervalul în care apare acest indicator „H” deoarece va puteți răni.

## Setarea nivelelor de putere

Nivel putere	Recomandat pentru următoarele tipuri de preparate
1-2	<ul style="list-style-type: none"><li>– Încălzire cantități mici de mâncare</li><li>– Topire ciocolată, unt sau pregătire preparate ce se pot arde</li><li>– Fierbere lentă</li><li>– Încălzire lentă</li></ul>
3-4	<ul style="list-style-type: none"><li>– Reîncălzire rapidă</li><li>– Fierbere rapidă</li><li>– Preparare orez</li></ul>
5-6	<ul style="list-style-type: none"><li>– Preparare clătite</li></ul>
7-8	<ul style="list-style-type: none"><li>– Fierbere</li><li>– Preparare paste</li></ul>
9	<ul style="list-style-type: none"><li>– Fierbere supe / ciorbe</li><li>– Prajire</li><li>– Obținere apă clocotită în timp rapid</li></ul>

## Instalarea

Apelați la un agent de service autorizat pentru instalarea produsului. Asigurați-vă că instalația electrică sunt pregătite înainte de a solicita instalarea produsului de către agentul de service autorizat. În caz contrar, apelați la un electrician sau instalator calificat pentru a face pregătirile necesare.

Îndepărtați toate elementele de ambalare ale produsului înainte de utilizare. Nu încercați să aduceți nicio modificare plitei. Orice modificare poate provoca accidente grave.

Pregătirea instalațiilor electrice în vederea instalării produsului constituie responsabilitatea clientului. Înainte de instalare, verificați vizual dacă produsul nu este deteriorat. Dacă este deteriorat, nu îl instalați. Produsele deteriorate sunt periculoase.

Atenție: Acest echipament este destinat doar pentru gătitul alimentelor. Nu se va utiliza în alte scopuri (spre exemplu pentru încălzirea locuinței).

În cazul deteriorării nu fac obiectul garanției părțile de sticlă sau plastic, becurile, butoanele, mânerul și garniturile din cauciuc. Defecțiunile estetice (zgârieturi, pete, ștergerea simbolurilor de pe suprafețele din sticlă sau inox) care nu afectează funcționarea produsului nu pot face obiectul unei reclamații în perioada de garanție!

Plita este conceputa pentru instalarea in mobilierul de bucatarie disponibil in comert. Intre aparat si pereti/mobilierul de bucatarie trebuie pastrata o distanta de siguranta in conformitate cu indicatiile prezentate in imaginile de mai jos.

Indepartati ambalajele si elementele de fixare pentru transport.

Suprafetele, elementele laminate si adezivii utilizati trebuie sa fie rezistente la caldura (minim 100 °C). Blatul trebuie sa fie aliniat si fixat in pozitie orizontala.

Taiati in blat orificiul necesar pentru plita, conform dimensiunilor de instalare.

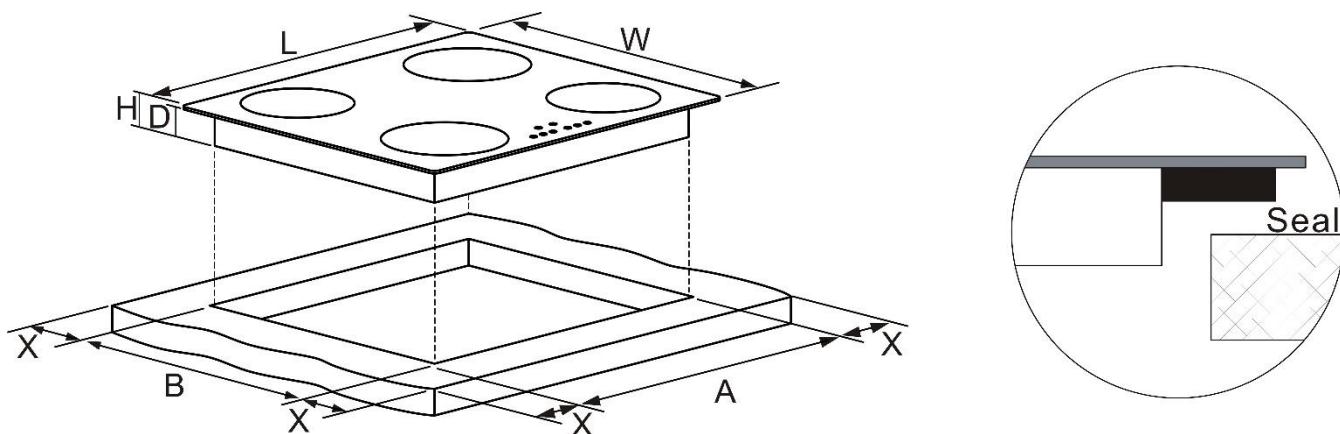

L(mm)	W(mm)	H(mm)	D(mm)	A(mm)	B(mm)	X(mm)
590	520	60	56	560	490	50



Asigurați-vă că plita este bine ventilată și că intrarea și ieșirea aerului nu sunt blocate. Asigurați-vă că plita este în stare bună de lucru. Așa cum se arată mai jos. Notă: Distanța de siguranță între plita și dulapul de deasupra plitei ar trebui să fie de cel puțin 760 mm.

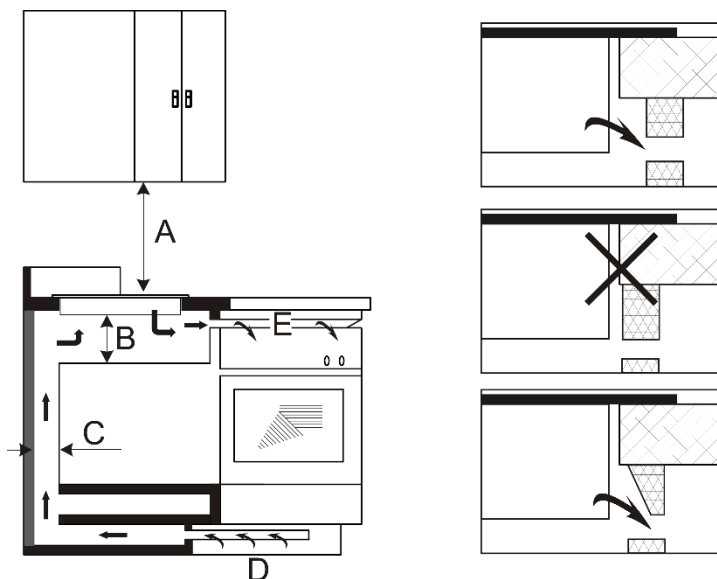

A(mm)	B(mm)	C(mm)	D	E
760	50 minim	20 minim	Intrare aer	Evacuare aer 5mm

Decupati blatul in conformitate cu instructiunile de din imaginea de mai sus. Luati in calcul ca min 5 cm per fiecare latura sa fie liberi si sa nu fie blocati (de pereti / mobilier / alte echipamente / etc.).

Blatul trebuie sa aiba o grosime de minim 3 mm si sa fie dintr-un material care sustine greutatea plitei si a alimentelor ce vor pregatite cu ajutorul plitei, dar sa reziste si la temperaturi inalte.

Este esential pentru o buna functionare a plitei sa existe o buna circulatie a aerului si din acest motiv trebuie sa respectati instructiunile conform imaginii de mai jos:

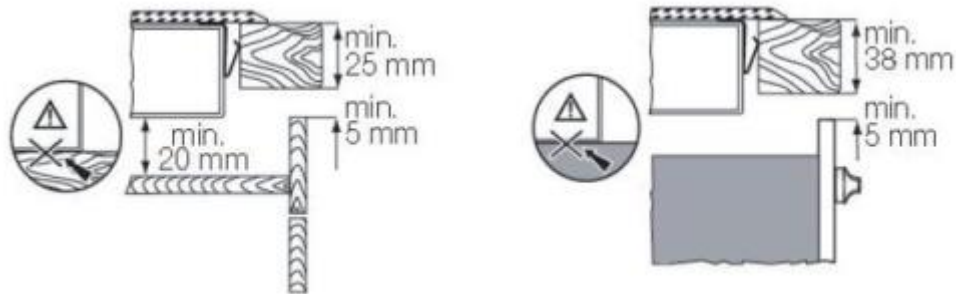

Fixati plita pe blat cu ajutorul celor patru suporturi de prindere. Strangeti suportii astfel incat plita sa fie echilibrata si pozitia sa finala sa fie una plana.

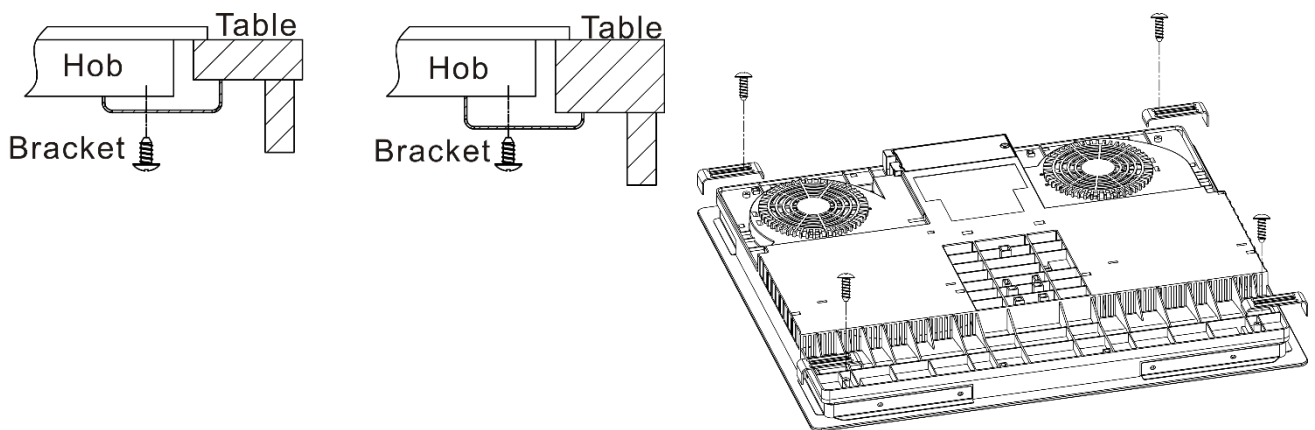

### **Pentru siguranta Dvs.**

- Aceasta plita a fost proiectata pentru a fi utilizata de catre adulti. Nu permiteti copiilor sa se joace cu sau in apropierea plitei.
- Copii trebuie supravegheati astfel incat sa nu se raneasca in timpul utilizarii ei (exista riscul de ardere).
- Plita nu se va instala deasupra frigiderelor, congelatoarelor, masinilor de spalat vase sau a uscatoarelor.
- Plita se va instala astfel incat sa fie obtinuta cantitatea optima de caldura pe care o poate degaja in vederea preparii alimentelor.

### **Conectarea la retea electrica**

- Pericol de SOC electric, scurtcircuit sau incendiu in cazul instalarii de catre persoane necalificate!
- Aparatul poate fi conectat la retea electrica numai de o persoana calificata autorizata; garantia este valabila numai in cazul instalarii corecte.
- Pericol de SOC electric curtcircuit sau incendiu in cazul deteriorarii cablului de alimentare! Cablul nu trebuie presat, indoit, strivit sau atins de piesele fierbinti ale aparatului. In cazul in care cablul de alimentare este deteriorat, trebuie inlocuit de un electrician calificat.

Conectarea la retea electrica se va face de catre personal autorizat si prin respectarea legislatiei in vigoare.

### IMPORTANT:

Înainte de a conecta plita la rețeaua de energie electrică verificați ca voltajul rețelei electrice să fie identic cu cel indicat în eticheta produsului. Asigurați-vă asupra următorului fapt: cablul electric nu intră în contact cu suprafețe ce au o temperatură mai mare de 50 grade C.

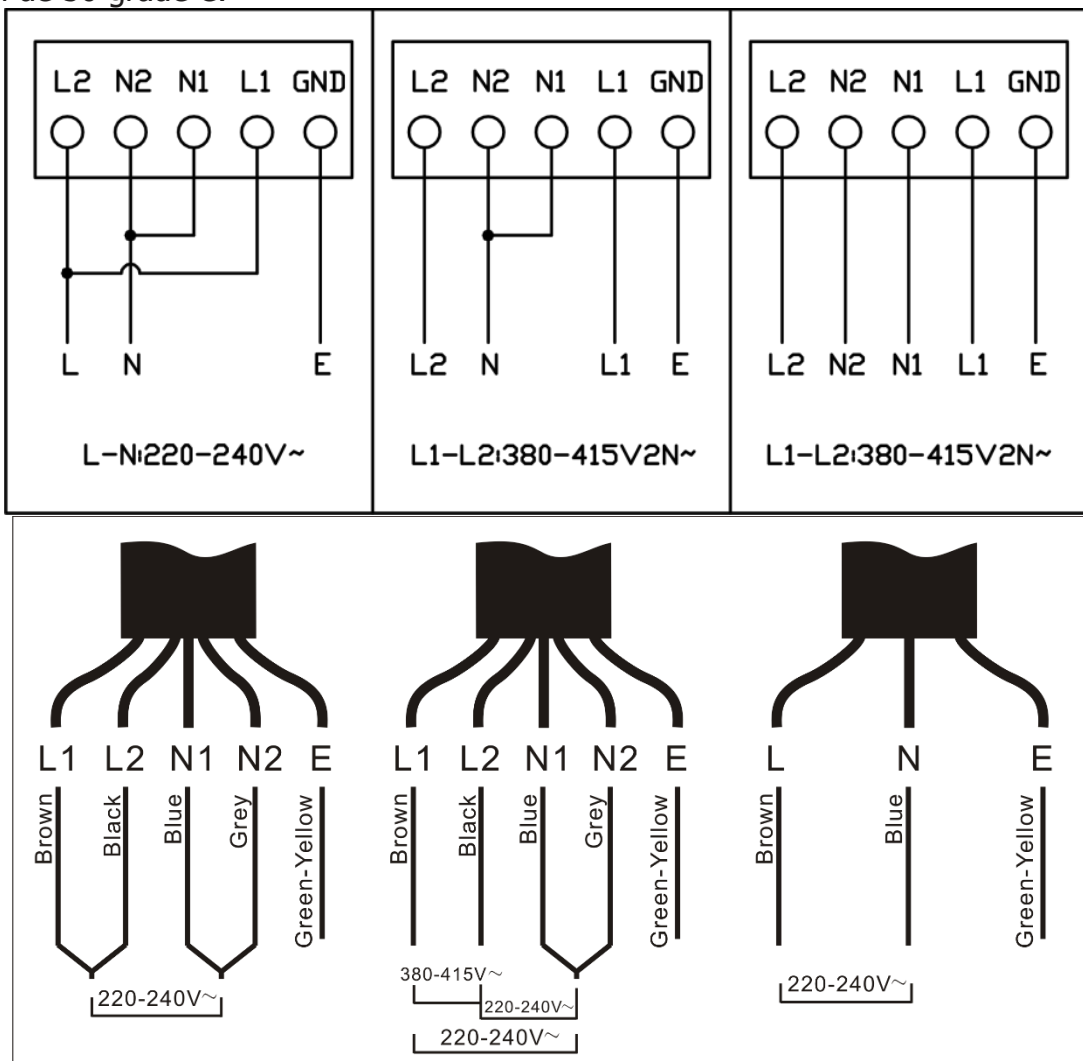

Brown = maro /// Black = negru  
Blue = albastru /// Grey = gri  
Green-Yellow = Verde-Galben

### Înainte de prima utilizare

Îndepărtați toate elementele de protecție din timpul transportului.

Principiu de funcționare: Plita cu inducție cuprinde o bobină, o placă fierbinte făcută dintr-un material feromagnetic și un sistem de control. Curentul electric generează un puternic câmp magnetic prin intermediul bobinei. Acesta produce un număr mare de turbioane care apoi sunt transmise prin zona de gătit la vasul de gătit. În cazul în care timpul de preparare a alimentelor este mare și puterea selectată de gătit este mare, suprafața de sticlă se poate încălzi, nu atingeți suprafața de sticlă după îndepărtarea vaselor de pe zona de gătit.

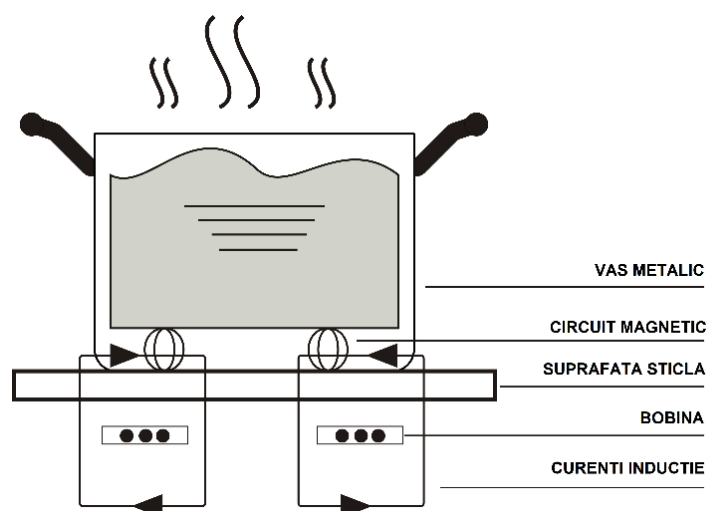

### Utilizarea comenzilor tactile

Comenzile răspund la o simplă atingere, deci nu trebuie să aplicați nicio presiune.

Folosiți partea interioară a degetului, nu vârful acestuia.

Veți auzi un semnal sonor tip „bip” de fiecare dată când este înregistrată o atingere.

Asigurați-vă că panoul de comanda este întotdeauna curat, uscat și că nu există niciun obiect care să le acopere. Chiar și o peliculă subțire de apă poate face ca comenzile să fie dificil de operat.

### Tipul de vase și tigai

Vasele și tigaiile care pot fi folosite pe această plită trebuie să fie fabricate din material feromagnetic. Acestea pot fi fabricate din oțel inoxidabil, fontă sau oale speciale din oțel inoxidabil pentru inducție. Diametrul vaselor trebuie să fie de cel puțin 12 cm.

Pentru a vă asigura că o tavă este potrivită, încercați să folosiți un magnet pentru a vedea dacă acesta se lipește de fundul tăvii. Nu utilizați niciodată oțel subțire normal, nici ceva care să conțină chiar și o cantitate redusă de sticlă, teracotă, cupru sau aluminiu.

Dacă nu aveți un magnet:

1. Puneți puțină apă în tigaia pe care doriți să o verificați.
2. Urmați pașii de la „Pentru a începe să gătiți”.
3. Dacă “” nu clipește pe afișaj și apa se încălzește, atunci tava este potrivită. Vasele și tigaiile trebuie așezate exact în mijlocul zonei de gătit.

Diametru zona de gatit (mm)	Diametru minim vas gatit (mm)
160	120
180	140
210	160

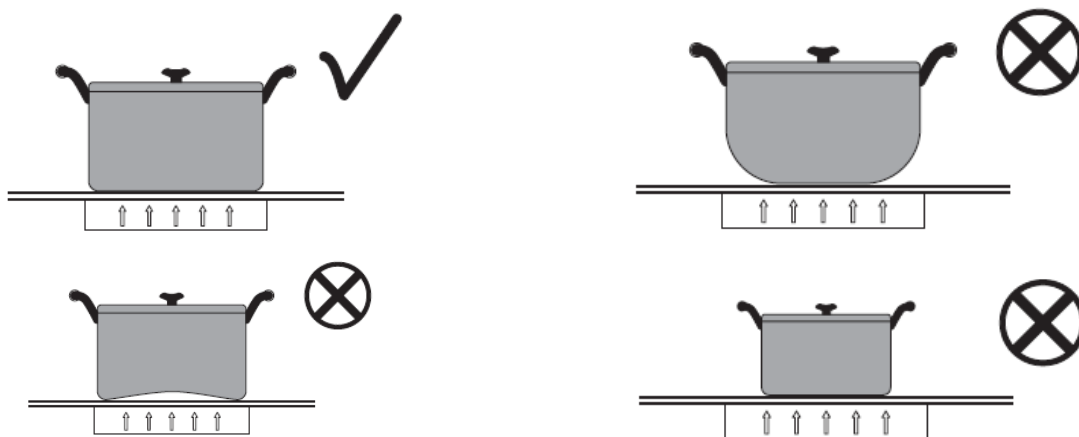

## RECOMANDARI DE SECURITATE

	Deschideti intodeauna conservele inainte de a le incalzi pe plita, pericol de explozie.		Suprafata de gatire se incalzeste in timpul utilizarii astfel incat curatarea se va face doar dupa racirea complete.
	Verificati periodic ca grilele de admisie aer sa nu fie blocate.		Nu lasati obiecte metalice pe plita (cutite / furculite / linguri) deoarece acestea pot deveni fierbinti si exista riscul de accidentare.
	Nu utilizati plita in apropierea echipamentelor care degaja caldura.		Nu depozitati materiale inflamabile in imediata apropiere a plitei cu inductie.
	Nu asezati vase din fonta sau vase cu zona inferioara deteriorate deoarece acestea pot afecta echipamentul.		Curatati frecvent suprafata plitei cu o carpa moale.
	Nu lasati copiii sau persoanele cu dizabilitati sa utilizeze aparatul.		In cazul in care cablul de alimentare este deteriorat acesta trebuie inlocuit de personal specializat.
	Recomandam utilizarea unui circuit electric separat dotat cu siguranta de protectie.		Doar pentru utilizarea in interiorul casei.
	Nu spalati plita cu apa din abundenta.		Nu lasati pe plita vase goale in timpul utilizarii acesteia.

Recomandare: pentru a muta un vas pe plita va recomandam sa-l ridicati si reasezati pe noua pozitie, orice tragere sau impingere pe suprafata plitei o poate zgaria sau deteriora.

## Intretinere si curatare

Inainte de incepe orice operatiune de intretinere si / sau curatare OBLIGATORIU deconectati plita de gaz de la retea de energie electrica. Curatati frecvent suprafata de sticla a plitei, curatarea se face cind aceasta este rece.

Va recomandam ca o data pe saptamana sa curatati plita cu produse special destinate curatarii suprafetelor din sticla. Razuiti murdaria si indepartati-o cu ajutorul unei raclete.

In cazul in care pe plita a cazut zahar sau plastic sau alte substante care se pot topi indepartati-le imediat, orice intarziere poate conduce la distrugerea ireparabila a plitei. Nu utilizati plita ca suprafata de lucru.

Nu folositi substante abrazive de curatat si nici perii sau bureti din sarma. Utilizati doar o carpa curata si apa calduta cu sapun pentru a nu deteriora suprafata din sticla.

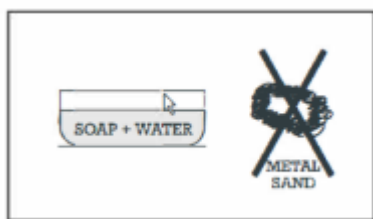

Apa si detergent

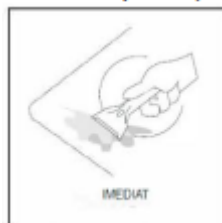

Curatare zahar sau plastic topit

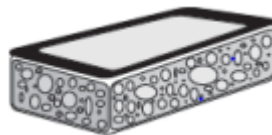

NU UTILIZATI substante abrazive de curatare, bureti sau perii sarma!

## Recomandari curatare

CE?	CUM?	DE RETINUT!
<p>Murdarirea suprafata sticla ca urmare a utilizarii zilnice (amprente, urme, pete de grasime sau firimituri mancare).</p> <p>Nu sunt incluse urme lasate de zahar sau plastic topit.</p>	<ol style="list-style-type: none"> <li>Deconectati plita de la retea electrica</li> <li>Aplicati o substanta de curatare neabraziva pe plita cat aceasta este inca incalzita (nu fierbinte!).</li> <li>Stergeti cu o carpa uda si apoi cu un prosop de bucatarie uscat sau hartie rola bucatarie.</li> <li>Conectati plita la retea electrica si puteti reincepte sa o utilizati.</li> </ol>	<p>Dupa deconectarea de la retea pe ecran nu va aparea nici o informatie legata de posibilitatea ca suprafata de sticla sa fie fierbinte. Verificati in prealabil ca aceasta sa nu fie fierbinte si doar dupa ce se raceste puteti incepe procesul de curatare.</p> <p>NU UTILIZATI substante abrazive de curatare, bureti sau perii sarma!</p> <p>Nu lasati niciodata reziduuri de la agentii de curatare pe blatul de gatit: geamul se poate pata.</p>
<p>Reziduuri generate de zahar sau plastic topit</p>	<p>Îndepartați-le imediat cu o paleta tip cutit sau o lama potrivita pentru blaturi de sticla cu inducție, dar aveți grijă la suprafețele fierbinți ale zonei de gătit:</p> <ol style="list-style-type: none"> <li>Opriti alimentarea plitei.</li> <li>Țineți lama sau paleta la un unghi de 30 ° și răzuiți murdăria (colectati-o într-o zona rece a plitei sau pe blat).</li> <li>Curățați murdăria cu o cârpă de vase sau cu un prosop de hârtie.</li> </ol>	<p>Îndepărtați petele lăsate de zaharul topit sau plastic topit cât mai curând posibil. Dacă sunt lăsate să se răcească pe sticlă, acestea pot fi dificil de îndepărtat sau pot deteriora permanent suprafața sticlei.</p> <p>Pericol de tăiere: A se utiliza cu grijă extremă lama sau paleta tip cutit și păstrați întotdeauna în siguranță și departe de îndemâna copiilor.</p>

	4. Urmați pașii de la 2 la 4 descriși la paragraful anterior.	
Murdarie pe panoul de comanda	<ol style="list-style-type: none"> <li>1. Deconectati plita de la rețeaua electrica</li> <li>2. Indepartati murdaria de pe panoul de comanda</li> <li>3. Curățați murdăria cu o cârpă de vase sau cu un prosop de hârtie.</li> <li>4. Stergeti cu un prosop de bucatarie uscat sau hartie rola bucatarie.</li> <li>5. Conectati plita la rețeaua electrica si puteti reincepe sa o utilizati.</li> </ol>	Plita poate emite un semnal sonor și se poate opri, iar comenzile tactile pot să nu funcționeze în timp ce există lichid pe ele. Asigurați-vă că ștergeți zona de control tactil înainte de a reporni plita.

### Ghid pentru rezolvarea unor probleme de service

<b>Problema</b>	<b>Cauze posibile</b>	<b>Solutii de rezolvare</b>
Plita nu functioneaza. Nici un indicator luminos nu este aprins.	Este posibil ca plita sa nu fie conectata la rețeaua electrica sau sa fie o pana de curent.	Verificati daca plita este conectata la rețea si ca nu exista o pana de energie. Daca problema persista contactati service-ul autorizat.
Panoul de comanda nu raspunde la comenzi.	Panoul de comanda este blocat.	Deblocati panoul de comanda. Verificati daca functia de blocare acces copii este activa.
Plita se intrerupe in timpul utilizarii si un semnal sonor este emis de catre aceasta.	Panoul de control este murdar sau pe el sunt asezate obiecte.	Apasati orice buton pentru a intrerupe semnalul sonor si curatati panoul de control sau indepartati obiectele de pe acesta.
Suprafata de sticla este zgariata.	Vasele utilizate nu sunt curate la baza. Ati utilizat substante abrazive / bureti sarma pentru curatare.	Utilizati vase cu baza curata si plana.
In timpul utilizarii unor tipuri de vase / tigai plita scoate zgomote.	Acest lucru poate fi generat de compozitia materialului din care este fabricat vasul de gatit.	Nu este nimic anormal cu plita.
In timpul functionarii plita genereaza zgomote.	Principiul de functionare al plitei pe inductie poate genera in anumite conditii anumite vibratii, iar acestea genereaza zgomot.	Nu este nimic anormal cu plita.
Indicatorii luminosi de pe panoul de comanda lumineaza intermitent in timpul functionarii.	Verificati daca vasul de gatit este destinat pentru utilizare pentru o plita inductie.	Verificati cu un magnet daca baza vasului este corespunzatoare pentru utilizare in gatire pe o plita cu inductie.



Ventilatorul de racire continua sa lucreze si dupa ce plita a fost oprita.	Panoul de comanda si componentele electronice au ajuns la o temperatura ridicata si este necesara racirea acestora.	Acest proces este unul normal, ventilatorul se va opri automat dupa ce procesul de racire se va finaliza.
Vasele nu se incalzesc si pe ecran apare semnul 	Vasele pe care doriti sa le utilizati nu sunt compatibile pentru plita inductie.	Utilizati vase conform instructiunilor din manual (vezi sectiunea referitoare tipuri vase compatibile cu plita inductie).
Zona de gatire se inchide fara nici o comanda prealabila, aparatul emite un semnal sonor si pe ecran apare un cod eroare.	Problema tehnica de functionare.	Verificati codul de eroare in tabelul de mai jos si contactati service-ul autorizat pentru remediere.

### Coduri eroare

Problema	Cauze posibile	Solutii de rezolvare
	Nu ati asezat un vas pe zona gatire sau vasul nu este compatibil cu plita inductie.	Utilizati vase conform instructiunilor din manual (vezi sectiunea referitoare tipuri vase compatibile cu plita inductie).
E2/E3	Tensiune alimentare incorecta.	Verificati ca alimentarea sa fie compatibila cu specificatiile tehnice ale plitei inductie. Porniti plita doar dupa aceasta verificare.
E4/E5	Contactati service-ul autorizat pentru remediere.	
E7/E8		
E6/E9	Bobina de inductie functioneaza necorespunzator.	Opriti plita si lasati ventilatorul sa raceasca circuitele interne. Reporniti dupa racirea completa a plitei.
Eb/EC	Placa de baza functioneaza necorespunzator.	Contactati service-ul autorizat pentru remediere.

### Informatii privind protectia mediului

- Dupa instalare toate deseurile rezultate din dezambalare vor fi predate intr-un mod care permite reciclarea lor si implicit protejarea mediului.
- Materialul utilizat la ambalarea produsului este complet reciclabil și este marcat cu simbolul pentru reciclare. Respectați reglementările locale privind reciclarea. Nu lăsați materialele de ambalare (pungi din plastic, bucăți de polistiren etc.) la îndemâna copiilor, deoarece sunt foarte periculoase pentru siguranța acestora.
- Acest aparat este marcat în conformitate cu directiva europeană 2002/96/EC cu privire la Deșeurile de Echipamente Electrice și Electronice (DEEE). Prin reciclarea adecvată a acestui aparat contribuiți la protejarea mediului și a sănătății publice.
- Simbolul  de pe aparat sau de pe documentele care însoțesc aparatul, indică faptul că aparatul nu trebuie reciclat împreună cu deșeurile menajere, ci trebuie reciclat la un centru specializat pentru colectarea deșeurilor de echipamente electrice și electronice.



Reciclarea aparatului trebuie să se realizeze în conformitate cu reglementările referitoare la protecția mediului.  
Pentru mai multe informații referitoare la depozitarea și reciclarea aparatelor uzate, luați legătura cu autoritățile competente, centrele de colectarea a deșeurilor de echipamente electrice și electronice sau magazinul de unde ați achiziționat aparatul.

<b>Caracteristici tehnice</b>	<b>General</b>
<ul style="list-style-type: none"><li>• Instalare: incastabila</li><li>• Tip alimentare: electric</li><li>• Tip functionare: vitroceramica</li><li>• Tensiune alimentare: 220-240V~50/60Hz</li><li>• Indicator caldura reziduala: da</li><li>• Putere nominala (kW): 7.2</li><li>• Afisaj electronic</li></ul>	<ul style="list-style-type: none"><li>• Dimensiune totala (mm): 590 x 520</li><li>• Dimensiuni incastrare (mm): 560x490</li><li>• Tip finisaj: Sticla neagra</li><li>• Nr. zone de gatit: 4 (2x180/2x160mm)</li><li>• Tip comenzi: Touch Control</li><li>• Nivele de putere: 9</li><li>• Blocaj de siguranta</li><li>• Timer</li><li>• BOOSTER</li></ul>
Consumul de energie pe zonă de gătit sau suprafață calculată pe kg (EC electric cooking ( Wh/kg ))	Stanga jos 176.8 Stanga sus 188.2 Dreapta jos 198.1 Dreapta sus 176.7
Consumul de energie pentru plită calculat pe kg (EC electric cooking ( Wh/kg ))	185

Note:

- A. Pentru îmbunătățirea calității produsului, specificațiile tehnice se pot modifica fără notificări.
- B. Imaginile din acest manual sunt schematic și pot să difere față de produs.
- C. Valorile prezentate pe eticheta produsului sau în documentele însoțitoare ale produsului sunt obținute în laborator pe baza standardelor corespunzătoare. Pe baza condițiilor operaționale și de mediu, aceste valori pot varia.
- D. Versiunile actualizate ale documentațiilor pot fi puse la dispoziția persoanelor interesate prin contactarea importatorului / distribuitorului autorizat.

