

# MOTOFERĂSTRĂU

## Expert 351 / 451



## CUPRINS

1. Introducere .....	4
2. Instrucțiuni de siguranță .....	5
2.1 Etichete pe utilaj.....	5
2.2 Simboluri pe utilaj.....	6
3. Prezentarea generală a motoferăstrăului .....	8
4. Norme de siguranță .....	9
5. Montajul .....	13
5.1 Lama de ghidaj și lanț.....	13
5.2 Tensionare lanț.....	18
5.3 Verificare tensionare lanț .....	19
6. Alimentarea cu combustibil.....	20
6.1 Amestecul .....	20
6.2 Alimentarea.....	21
6.3 Siguranța manipulării combustibilului .....	21
7. Alimentarea cu ulei de lubrifiere a lanțului.....	22
8. Punerea în funcțiune .....	23
8.1 Pornire/oprire .....	23
8.2 Rodajul.....	27
9. Verificarea alimentării cu ulei de lubrifiere a lanțului .....	27
10.Reguli de folosire .....	28

10.1 Înaintea fiecărei folosiri.....	28
10.2 Măsuri de prevenire a reculului.....	29
10.3 Instrucțiuni generale de lucru .....	30
<b>11. Întreținerea .....</b>	<b>33</b>
11.1 Generalități .....	33
11.2 Reglarea carburatorului.....	34
11.3 Echipamentul de siguranță al motoferăstrăului.....	35
11.4 Filtrul de aer.....	35
11.5 Întreținerea șinei de ghidaj.....	36
11.6 Ascuțirea lanțului .....	37
11.7 Alte componente .....	39
11.8 Tabel de întreținere .....	40
<b>12. Simptomatică probleme pornire .....</b>	<b>41</b>
<b>13. Depozitarea utilajului.....</b>	<b>43</b>
<b>14. Date tehnice .....</b>	<b>44</b>
<b>15. Declarații de conformitate .....</b>	<b>45</b>

## 1. INTRODUCERE

Stimate client!

Îți mulțumim pentru decizia de a cumpăra un produs RURIS și pentru încrederea acordată companiei noastre! RURIS este pe piață din anul 1993 și în tot acest timp a devenit un brand puternic, care și-a construit reputația prin respectarea promisiunilor, dar și prin investițiile continue menite să vină în ajutorul clienților cu soluții fiabile, eficiente și de calitate.

Suntem convinși că veți aprecia produsul nostru și vă veți bucura de performanțele sale timp îndelungat. RURIS nu oferă clienților săi doar utilaje, ci soluții complete. Un element important în relația cu clientul este consilierea atât înainte de vânzare, cât și post vânzare, clienții RURIS având la dispoziție o întreagă rețea de magazine și puncte service partenere.

Pentru a vă bucura de produsul cumpărat, vă rugăm să parcurgeți cu atenție manualul de utilizare. Prin respectarea instrucțiunilor, o să aveți garanția unei utilizări îndelungate.

Compania RURIS lucrează continuu pentru dezvoltarea produselor sale și de aceea își rezervă dreptul de a modifica printre altele forma, înfățișarea și performanțele acestora, fără a avea obligația de a comunica acest lucru în prealabil.

Vă mulțumim încă o dată că ați ales produsele RURIS!

Informații și suport clienți:

Telefon: **0351.820.105**

e-mail: **[info@ruris.ro](mailto:info@ruris.ro)**

## 2. INSTRUCȚIUNI DE SIGURANȚĂ

### 2.1 ETICHETE PE UTILAJ



Citiți manualul de utilizare înainte de folosirea acestui produs.



Purtați protecție pentru cap, ochi și urechi.



Folosiți motoferăstrăul cu ambele mâini.



Avertisment! Reculul este periculos!



Avertisment! Atenție!

### **IMPORTANT:**

Nu modificați niciodată produsul. Nu vom oferi garanție dacă folosiți produsul modificat sau dacă nu respectați folosirea corectă descrisă în manual.

## 2.2 SIMBOLURI PE UTILAJ

Pentru operarea și întreținerea în siguranță, simbolurile sunt însemnate în relief pe produs. Actionați cu prudența conform instrucțiunilor.



(a) Punctul pentru alimentare "combustibil mixt"

**Poziție:** lângă orificiul de alimentare cu combustibil



(b) Punctul de alimentare cu ulei pentru lanț

**Poziție:** lângă orificiul de alimentare cu ulei



(c) Oprirea motorului

Schimbarea butonului pe poziția "O", oprește imediat motorul



(d) Operarea pârghiei de soc

Trageți pârghia de soc, clapeta se va închide.

Prin împingerea pârghiei de șoc, clapeta se va deschide.

**Poziție:** în spatele și în dreapta mânerului posterior.



(e) Ajustarea debitului pompei de ulei

Se face poziționând șurubul de reglaj al pompei de ulei în una din cele 2 poziții, astfel:

- poziția MAX., debitul de ulei va crește

- poziția MIN., debitul de ulei va scădea



(f). Șurubul de lângă simbolul "H" este șurubul pentru ajustarea vitezei maxime (dacă există simbolul).

L

șurubul de sub simbolul "L" este șurubul pentru ajustarea vitezei minime (dacă există simbolul).

T

șurubul de deasupra simbolului "T" este șurubul de ralanti (dacă există simbolul).

**Poziție:** șuruburile de reglaj sunt situate deasupra rezervorului de benzină.



(g). Indică faptul că frâna lanțului este eliberată (către mânerul frontal) și activată (către garnitura tăietoare).

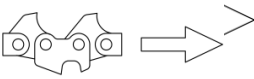

(h). Arată direcția instalării lanțului.

**Poziție:** Pe capacul roții de lanț.

### 3. PREZENTAREA GENERALĂ A MOTOFERĂSTRĂULUI

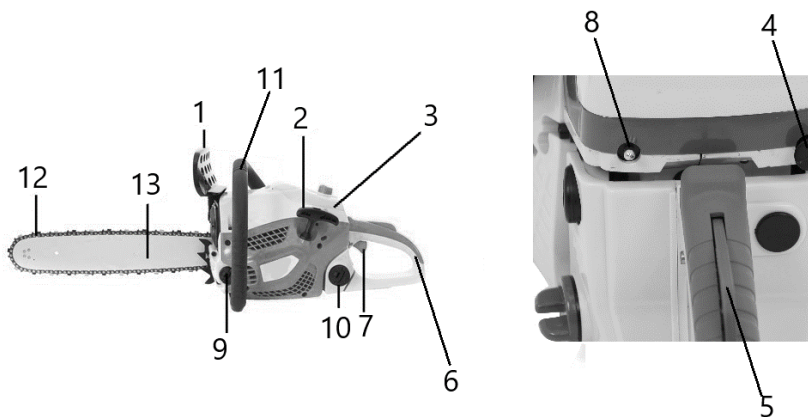

1. Apărătoare frontală/acționare frâna lanț
2. Mâner demaror
3. Capacul filtrului de aer
4. Pârghie de șoc
5. Deblocatorul pârghiei accelerației
6. Mânerul posterior
7. Pârghia accelerației
8. Comutator pornit/oprit
9. Bușonul rezervorului de ulei
10. Bușonul rezervorului de combustibil
11. Mâner frontal
12. Lanț
13. Șina de ghidaj



## 4. NORME DE SIGURANȚĂ

### ■ Înainte de folosirea produsului



1. Înainte de a folosi produsele noastre, citiți cu atenție acest manual pentru a înțelege modul de utilizare.



2. Nu utilizați niciodată motoferăstrăul când sunteți: sub influența unor medicamente care dau somnolență sau dacă sunteți sub influența alcoolului ori a drogurilor.



3. Operați motoferăstrăul doar în locuri bine aerisite. Nu porniți sau folosiți motorul într-o încăpere închisă. Fumul emanat conține monoxid de carbon.



4. Nu tăiați niciodată în condiții de vânt puternic, vreme rea sau când vizibilitatea este scăzută sau la temperaturi extreme. Verificați întotdeauna să nu existe ramuri uscate care ar putea să cadă în timpul tăierii.



5. Folosiți echipament de protecție adecvat.



6. Folosiți întodeauna cu atenție combustibilul. Ștergeți toate scurgerile și apoi mutați motoferăstrăul înainte de a-l porni.



7. Eliminați toate sursele de scânteie sau flămă (flacăra aprinsă sau lucruri ce ar putea produce scânteii) în locul unde combustibilul este amestecat, turnat sau depozitat.

Nu fumați în timp ce folosiți combustibilul sau în timpul utilizării motoferăstrăului.

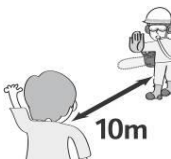

8. Nu permiteți altor persoane să se afle în fața motoferăstrăului când porniți motorul sau când tăiați lemne. Țineți aceste persoane sau animalele departe de zona de lucru. Copiii, animalele sau alte persoane trebuie să se afle la cel puțin 10m depărtare când porniți sau operați motoferăstrăul.



9. Nu începeți niciodată să tăiați până nu aveți o zonă de lucru liberă, încălțăminte de protecție și o rută de retragere planificată la căderea copacului.



10. Țineți întodeauna motoferăstrăul bine fixat cu ambele mâini când motorul este pornit.



11. Feriți-vă corpul de motoferăstrău, când motorul funcționează și asigurați-vă că nu este în contact cu niciun obiect.



12. Transportați întotdeauna motoferăstrăul cu motorul oprit, șina de ghidaj și lanțul motoferăstrăului în spate și toba de eșapament la distanța de corp.



13. Verificați motoferăstrăul înainte de fiecare folosire. Nu folosiți niciodată un motoferăstrău care este deteriorat, reglat necorespunzător sau care nu este asamblat complet și sigur. Asigurați-vă că lanțul nu se mai mișcă atunci când frâna de control este eliberată.



14. Toate operațiunile de service ale motoferăstrăului, altele decât cele specificate în manualul de instrucțiuni trebuie efectuate de personal autorizat. (Dacă pentru îndepărtarea volantei sau pentru fixarea volantei în vederea demontării ambreiajului sunt utilizate scule incorecte, pot surveni deteriorări structurale ale volantei care pot cauza ulterior spargerea acesteia).



15. Opriți întotdeauna motorul înainte de a pune motoferăstrăul jos.



16. Fiți extrem de precauți când tăiați ramuri de dimensiune mică pentru că pot fi prinse în motoferăstrău și aruncate spre dumneavoastră

17. Când tăiați o ramură aflată sub tensiune, fiți atenți să nu ricoșeze în momentul detensionării.

18. Mențineți mânerele uscate, curate și fără ulei sau amestec de carburant.



19. Feriți-vă de recul. Reculul este mișcarea îndreptată în sus a șinei de ghidaj, care are loc când lanțul motoferăstrăului la vârful șinei de ghidaj intră în contact cu un obiect. Reculul poate conduce la pierderea controlului motoferăstrăului.

20. Când transportați motoferăstrăul asigurați-vă că aveți protecția adecvată pentru șina de ghidaj.

## 5. MONTAJUL

### 5.1 LAMA DE GHIDAJ ȘI LANȚ

Un pachet standard conține următoarele elemente:

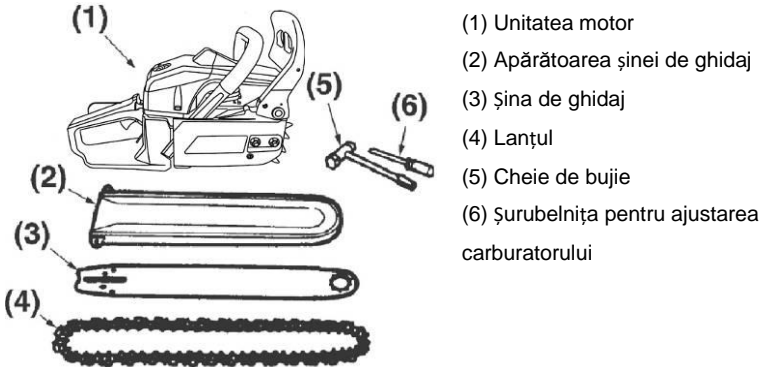

Deschideți cutia și asamblați șina de ghidaj și motoferăstrăul după cum urmează:

Demontați capacul de protecție al roții de lanț ca în Fig.1.



Fig.1

În cutia motoferăstrăului se găsesc lanțul, șina de ghidaj și trusa de scule, vezi Fig. 2.



Fig. 2

Poziționați motoferăstrăul pe o masă de lucru și deblocați prin tragere frâna de lanț conform Fig. 3.



Fig. 3

Rotiți în sensul indicat în Fig. 4, până la capătul cursei șurubul întinzătorului de lanț poziționat pe capacul roții de lanț.



Fig.4

### **ATENȚIE!**

Această operație vă ajută să montați ușor capacul roții de lanț pe ghidajul șinei la momentul instalării. Montați ansamblul șină de ghidaj și lanț pe roata de lanț a motoferăstrăului.

1. Așezați lanțul pe roata de lanț conform Fig. 5.



Fig. 5

2. Așezați șina de ghidaj și montați lanțul conform Fig. 6.



Fig. 6

**ATENȚIE!** Montarea lanțului trebuie să corespundă cu Fig. 6A.

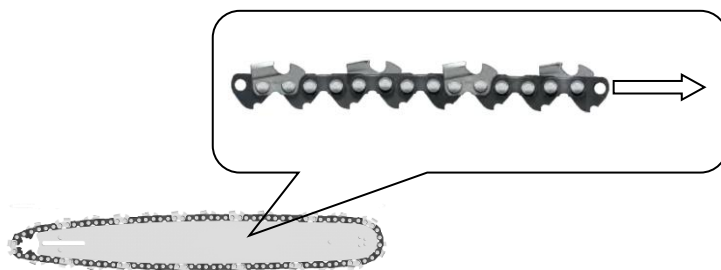

Fig. 6A



Montați capacul de lanț peste șina de ghidaj prin intermediul celor două prezoane de fixare. Vezi Fig. 7.

**ATENȚIE!** Rozeta ce acționează frâna de lanț trebuie să intre corespunzător în maneta de acționare, iar bolțul întinzător lanț să intre în orificiul lamei.



Fig. 7

Strângeți piulitele cu mâna până în momentul apropierii de carcasă. Vezi Fig. 8.



Fig. 8

Așezați motoferăstrăul în poziție orizontală. Mișcați lanțul (folosiți echipament de protecție adecvat) liniar de-a lungul șinei de la un capăt la celălalt într-un singur sens pentru a vă asigura că lanțul este perfect poziționat pe ghidajul șinei, vezi Fig. 9.

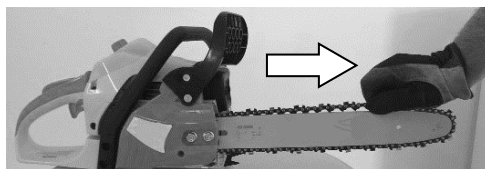

Fig.9

## 5.2 TENSIONARE LANȚ

Întindeți lanțul cu ajutorul șurubului întinzător în sensul indicat în Fig. 10.



Fig. 10

La fiecare rotație completă a șurubului întinzător, mișcați liniar lanțul pentru a vă asigura că lanțul se află pe ghidajul șinei. Continuați rotirea în sensul indicat în figura anterioară până la tensionarea lanțului pe șina de ghidaj.

### 5.3 VERIFICARE TENSIONARE LANȚ

Verificarea întinderii corecte a lanțului se face prin tragerea în sus de la jumătatea șinei. Acesta trebuie să opună rezistență, iar pintenii lanțului trebuie să iasă circa 1-2 mm deasupra șinei de ghidaj. Vezi Fig. 11.



Fig.11

**ATENȚIE!** În cazul în care pintenii nu ies de pe șina de ghidaj, lanțul este prea tensionat. În cazul în care lanțul nu opune rezistență și iese foarte ușor deasupra șinei de ghidaj, lanțul nu este suficient tensionat.

**ATENȚIE!** Tensionarea prea puternică a lanțului duce la uzura prematură a șinei de ghidaj datorită forței mari de frecare dintre șină și lanț. În cazul în care lanțul este prea slab există riscul accidentării utilizatorului datorită faptului că acesta sare de pe șina de ghidaj în timpul utilizării motoferăstrăului.

Strângeți piulițele capacului de lanț cu ajutorul cheii din dotare până la momentul în care cheia opune rezistență la strângere.

**ATENȚIE!** Strângerea se face cu circa 15-20 daN. O strângere prea puternică duce la smulgerea prezoanelor din carterul motor și deteriorarea filetelor de fixare.

## 6. ALIMENTAREA CU COMBUSTIBIL

### 6.1 AMESTECUL

#### ATENȚIE !

1. Benzina este inflamabilă. Evitați focul deschis în apropierea combustibilului. Opriți motorul și lăsați-l să se răcească înainte de a realimenta.
2. Motoarele RURIS sunt lubrificate cu ulei special făcut pentru motoare pe benzină în 2 timpi răcite cu aer. În cazul în care nu folosiți **un ulei clasa API TC** sau o clasa superioară a acesteia, în perioada de garanție, riscați pierderea garanției. Raportul recomandat de amestec: 1l benzină + 25 ml ulei 2 timpi. Emisiile de gaze sunt controlate de parametri și componentele fundamentale ale motorului (ex.: carburanție, coordonarea aprinderii, toba eșapament)
3. Aceste motoare sunt certificate să funcționeze cu benzină fără plumb.
4. Asigurați-vă că folosiți benzină cu cifra octanică minimă de 95.
5. Benzina fără plumb este recomandată pentru a reduce poluarea aerului în vederea protecției mediului.
6. Benzina sau uleiurile de calitate slabă pot avaria inelele de etanșare, furtunile de aspirat benzină, pistonul, segmentii, cilindrul sau rezervorul de carburant al motorului.

Rata recomandată de amestec					
Schemă de amestec					
Litri benzină	1	2	3	4	5
ml ulei pentru motoare în 2 timpi	25	50	75	100	125

- măsurați exact cantitatea de benzină iar pentru ulei vă recomandăm să folosiți o seringă gradată.
- omogenizarea se face prin agitarea amestecului într-un recipient de carburant fără impurități.
- puneți benzina într-un recipient de carburant curat.
- turnați tot uleiul și amestecați bine.
- puneți o etichetă clară pe exteriorul recipientului pentru a se evita confuzia cu alte recipiente.

## 6.2 ALIMENTAREA

Poziționați motoferăstrăul pe o masă de lucru, desfiletați bușonul rezervorului de benzină și turnați amestecul de carburant. Informații despre volumul rezervorului de combustibil puteți găsi în tabelul de la capitolul "DATE TEHNICE". A nu se folosi combustibil depozitat în rezervor mai mult de 7 zile.



Fig. 12

## 6.3 SIGURANȚA MANIPULĂRII COMBUSTIBILULUI



Acest combustibil este extrem de inflamabil. Nu fumați sau aduceți flacără ori scânteie în apropierea carburantului.

## ! IMPORTANT

1. Opriți motorul înainte de realimentare.
2. Folosirea unui ulei neadecvat poate duce la ancrasarea bujiei, înfundarea evacuării sau griparea segmentilor de piston.
3. Depărtați-vă la cel puțin 3 metri de punctul de alimentare înainte de a porni motorul.
4. Folosirea unui combustibil neadecvat va cauza defecțiuni severe ale părților interne ale motorului în scurt timp.

## 7. ALIMENTAREA CU ULEI DE LUBRIFIERE A LANȚULUI

Umpleți rezervorul de ulei ungere lanț cu ulei RURIS M-Power. Vezi Fig. 13.



Fig.13

Informații despre volumul rezervorului de ulei ungere lanț puteți găsi în tabelul din capitolul "DATE TEHNICE". Uleiul M-Power protejează pompa de ulei, filtrul de ulei și garnitura tăietoare în timpul funcționării.

**NOTĂ:** Nu utilizați uleiuri folosite sau recondiționate care pot provoca daune pompei de ulei.

## 8. PUNEREA ÎN FUNCȚIUNE

### 8.1 PORNIRE/OPRIRE

Poziționați motoferăstrăul în poziția de start și comutați întrerupătorul pe poziția ON. ( în sus )

Vezi Fig. 14



Fig.14

Acționați pârghia soc și astfel clapeta soc se va închide. Vezi Fig. 15



Fig. 15

Pornirea motoferăstrăului se face respectând elementele de siguranță și protecția muncii. Poziționați motoferăstrăul pe o suprafață plană solidă. Introduceți piciorul drept în talpa motoferăstrăului. Vezi Fig. 16 (Poziția din figura este pentru stângaci. Cei ce folosesc mâna dreaptă se vor poziționa de cealaltă parte a motoferăstrăului)



Fig. 16

Cu mâna stângă prindeți bine mânerul de manipulare al motoferăstrăului.

**ATENȚIE!** Asigurați-vă, că la pornire, lanțul nu intră în contact cu corpuri străine sau alte obiecte. Cu mâna dreaptă trageți ușor până simțiți rezistență și se tensionează sfoara demaror, apoi, dintr-o singură mișcare trageți constant. Nu dați drumul mânerului ci aduceți-l cu mâna în poziție inițială. Reluați operația asupra demarorului motoferăstrăului EXPERT până când auziți primul semn de pornire. În acest moment încetați acționarea demarorului. Împingeți șocul la poziția 0. Vezi Fig. 17.



Fig. 17



Reluați acționarea demarorului, în același mod, până când motoferăstrăul pornește accelerat, învârtind lanțul. După câteva secunde, acționați maneta de accelerație scurt, pentru a stabili mersul la ralanti. Vezi Fig. 18.



Fig. 18

### **ATENȚIE!**

Verificați întotdeauna înaintea pornirii motoferăstrăului dacă frâna de lanț este deblocată, prin tragerea acesteia către manerul de susținere. În caz contrar, riscați avarii grave ale motoferăstrăului. Vezi Fig. 19.

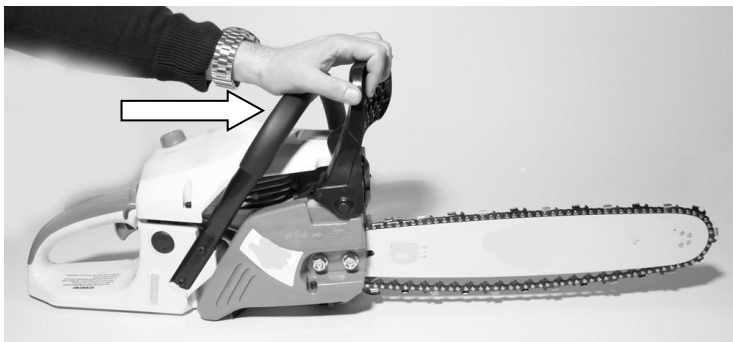

Fig. 19

Eliberați clapeta de accelerație pentru a permite motorului să ajungă la ralanti. Apăsati comutatorul întrerupător pe poziția OFF( in jos) pentru a opri motoferăstrăul. Vezi Fig. 20.



Fig. 20

Când motorul este cald, nu se mai acționează pârghia soc.

**ATENȚIE! După terminarea lucrului se slăbesc cele 2 piulițe ale capacului de lanț, pentru a evita eventuale defecțiuni care pot apărea la sistemele de etanșare și garnitura tăietoare.**

Accesorii – gheară de sprijin.

La motoferăstraiele EXPERT se poate monta o gheară de sprijin pentru fixarea motoferăstrăului pe masa lemnoasă în momentul debitării.(Fig.20.1)

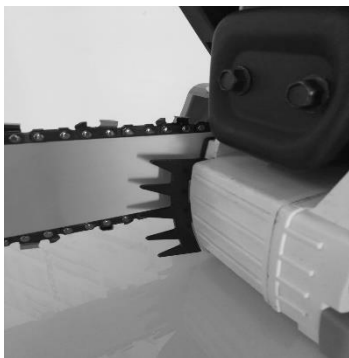

Fig.20.1

## 8.2 RODAJUL

Rodajul motorului se face fără șină, lanț și capacul de protecție al roții de lanț, până se consumă 2 plinuri de rezervor de carburant în regim de ralanti, dar la interval de 15 min. se accelerează la maxim 10-15 sec. pentru eliminarea uleiului ners acumulat în toba de eșapament. Această acumulare este normală și datorată regimului de funcționare la ralanti, când nu au loc arderi complete și nu se elimină corect gazele din toba de eșapament.

În timpul rodajului, între plinuri de carburant trebuie curățată bujia deoarece aceasta se încarcă cu calamina rezultată în urma arderii. În caz contrar motoferăstrăul nu poate porni.

**ATENȚIE!** Nu porniți motorul în timp ce țineți motoferăstrăul cu o mână. Lanțul poate să vă atingă corpul. Este foarte periculos.

## 9. VERIFICAREA ALIMENTĂRII CU ULEI DE LUBRIFIERE A LANȚULUI

După ce porniți motorul, rulați la viteză medie și vedeți dacă uleiul de lanț este împrăștiat așa cum se vede în figura alăturată.

- (1) Uleiul de lanț  
Debitul uleiului poate fi modificat prin rotirea șurubului pompei către „+” sau către „-” . Acest șurub este situat în partea de jos a ambreiajului. Rotirea se realizează doar parțial stânga-dreapta, nu se înșurubează! (Pentru utilajele dotate cu reglaj)

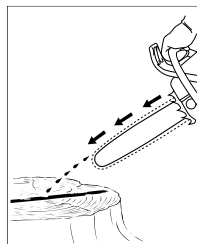

Reglați în conformitate cu condițiile dumneavoastră de lucru.

Rezervorul de ulei ar trebui să devină aproape gol când se termină carburantul, în condițiile în care ați făcut plinul ambelor rezervoare. Asigurați-vă că umpleți din nou rezervorul de ulei de fiecare dată când realimentați cu carburant motoferăstrăul.

## 10.REGULI DE FOLOSIRE

### 10.1 ÎNAINTEA FIECĂREI FOLOSIRI



Înainte de a începe lucrul citiți secțiunea “Exploatarea în siguranță”. Este recomandată tăierea unor bușteni mici. Acest lucru vă ajută și să vă obișnuiți cu produsul.



Urmați întotdeauna regulile de siguranță. Motoferăstrăul trebuie folosit doar pentru a tăia lemn. Este interzisă tăierea altor tipuri de materiale. Vibrațiile și reculul variază în funcție de material, iar cerințele indicațiilor de siguranță nu ar fi respectate. Nu folosiți motoferăstrăul ca o suprafață pentru ridicarea, mutarea sau tăierea obiectelor. Nu este necesar să forțați motoferăstrăul pentru a tăia.

Aplicați o presiune ușoară în timp ce motorul funcționează la accelerație maximă. Accelerația motorului cu lanțul prins într-o tăietură poate produce daune la sistemul de ambreiaj. Când lanțul motoferăstrăului este prins în tăietură, nu încercați să-l scoateți cu forța, ci folosiți o pană de lemn sau un cric pentru a deschide fanta.

Motoferăstrăul este echipat cu o frână la lanț, care îl va opri în caz de recul, dacă este exploatat adecvat. Trebuie să verificați funcționarea frânei lanțului înainte de fiecare

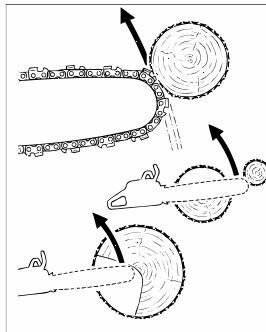

folosire, testând motoferăstrăul la turație maximă timp de 1-2 secunde și împingând apărătoarea frontală înainte. Lanțul ar trebui să se oprească imediat cu motorul turat la maxim. În cazul în care lanțul se oprește cu greutate, după o durată mai mare sau nu se oprește, întrerupeți folosirea motoferăstrăului și înlocuiți banda de frână și tamburul ambreiajului sau mergeți la o unitate de service Ruris pentru remedierea problemei.

Fig.22 A

Este extrem de important ca frâna lanțului să fie verificată pentru o exploatare adecvată înainte de fiecare utilizare și ca lanțul să fie ascuțit pentru a menține reculul la nivel de siguranță.

Îndepărtarea dispozitivelor de siguranță, o întreținere neadecvată sau o înlocuire incorectă a șinei sau a lanțului pot spori riscul unei răniri grave din cauza reculului.

## 10.2 MĂSURI DE PREVENIRE A RECOLULUI

### **ATENȚIE !**

Reculul poate surveni când vârful șinei de ghidaj vine în contact cu un obiect sau când lemnul se închide și prinde lanțul motoferăstrăului în tăietură. Contactul în porțiunea superioară poate cauza o reacție rapidă, inversă, care redirecționează șina de ghidaj în sus și înapoi spre operator. Dacă lanțul motoferăstrăului este prins de-a lungul vârfului șinei de ghidaj, aceasta poate fi împinsă rapid înapoi spre operator. Oricare din aceste reacții poate cauza pierderea controlului asupra motoferăstrăului, putând duce la accidente grave.

Nu vă bazați doar pe dispozitivele de siguranță din dotarea motoferăstrăului dumneavoastră. În calitate de utilizator al motoferăstrăului, trebuie să luați mai multe măsuri pentru a vă feri de accidente sau răniri în timpul utilizării.

- 1) Printr-o cunoaștere de bază a reculului puteți reduce sau elimina elemente neplăcute care pot apărea.
- 2) Țineți bine motoferăstrăul cu ambele mâini, cu mâna dreaptă pe mânerul din spate și cu cea stângă pe mânerul din față, atunci când motorul este pornit.

- Țineți strâns cu degetele mânerul motoferăstrăului. Priza fermă vă va ajuta să reduceți reculul și să mențineți controlul motoferăstrăului.
- 3) Asigurați-vă că zona în care tăiați este nu sunt obstacole. Nu lăsați capul șinei de ghidaj să intre în contact cu bușteni, ramuri sau orice alte obstacole care ar putea fi lovite în timp ce folosiți motoferăstrăul.
  - 4) Tăiați la turații mari ale motorului.
  - 5) Nu tăiați deasupra nivelului pieptului.
  - 6) Urmați indicațiile fabricantului pentru ascuțirea și întreținerea motoferăstrăului.
  - 7) Folosiți doar șine și lanțuri de schimb specificate de fabricantul RURIS.

### Protecția împotriva reculului

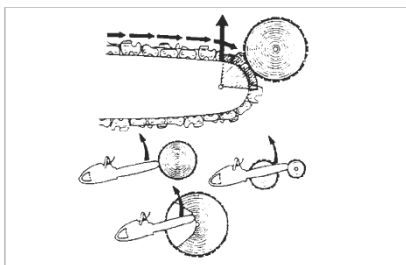

Este extrem de important ca frâna de lanț să fie verificată pentru o funcționare corespunzătoare înainte de fiecare folosire și ca lanțul să fie ascuțit pentru a menține siguranța împotriva reculului. Îndepărtarea



dispozitivelor de siguranța, întreținerea necorespunzătoare sau înlocuirea incorectă a șinei sau a lanțului pot crește riscul rănilor grave cauzate de recul.

## 10.3 INSTRUCȚIUNI GENERALE DE LUCRU

### Doborârea unui copac

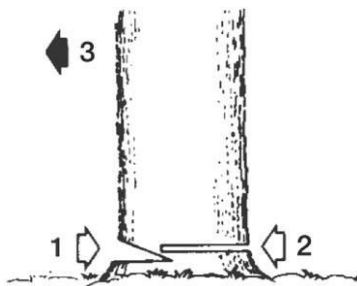

partea de cădere.

1. Decideți direcția tăierii în funcție de vânt, înclinația copacului, poziția ramurilor grele, gradul de dificultate după tăiere și alți factori.
2. În timp ce eliberați zona din jurul copacului, asigurați-vă un bun punct de sprijin și o cale de retragere.
3. Faceți o creștătură de o treime în copac pe

4. Realizați o tăietură pe partea opusă creștăturii și la un nivel ușor mai mare decât baza acesteia.

(1) Creștătura (2) Tăietura (3) Direcția de cădere



Când tăiați un copac, asigurați-vă ca avertizați muncitorii din împrejurimi de pericol.

**Tăierea unui copac** (Fig. 22B)

1. Decideți direcția de cădere, luând în considerare direcția și viteza vântului, înclinația copacului, poziția crengilor grele, poziția după cădere și alți factori.
2. În timp ce curățați zona în jurul copacului, realizați un bun reazem și o cale de retragere. Faceți o creștătură de o treime pe partea de cădere.
3. Tăiați din partea opusă creștăturii și la un nivel ușor mai înalt decât baza creștăturii.

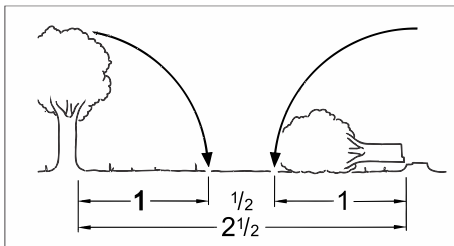

Fig. 22B

**ATENȚIE !** Când doborâți un copac , asigurați-vă că avertizați de pericol toate persoanele din jur.

**ATENȚIE !**

- Asigurați-vă întotdeauna reazemul. Nu vă așezați pe buștean.
- Fiți atent la rostogolirea unui buștean tăiat, când lucrați în pantă.

Înainte de a începe lucrul, verificați direcția forței de îndoire din interiorul bușteanului ce urmează să fie tăiat. Terminați întotdeauna tăierea din partea opusă direcției de îndoire pentru a evita ca șina de ghidaj să fie prinsă în tăietură.

Un buștean așezat pe pământ (Fig. 23) Debitați până la jumătatea distanței, apoi rostogoliți bușteanul și tăiați din partea opusă.

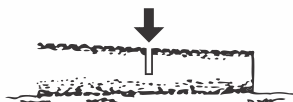

Fig. 23

Un buștean poziționat deasupra pământului (Fig. 24). În zona (1), debitați în sus o treime de jos și terminați prin debitarea cu motoferastrăul de sus în jos. În zona (2) debitați de sus în jos o treime și finalizați prin debitarea cu motoferastrăul de jos în sus.

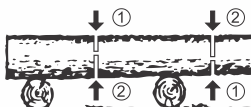

Fig. 24

Tăierea crengii unui copac doborât (Fig. 25). Întâi verificați către ce parte este creanga îndoită, apoi faceți tăietura inițială din partea îndoită și finalizați debitarea cu motoferestrăul din partea opusă.

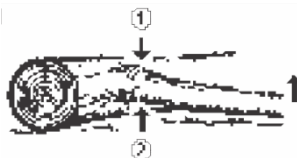

Fig. 25

**ATENȚIE !** Fiți atent la reculul dat de creangă după tăiere. Curățarea de crengi a unui copac în picioare (Fig. 26) Tăiați de jos în sus și finalizați de sus.





Fig. 26

### ATENȚIE !

- Nu folosiți un reazem instabil sau o scară.
- Nu vă dezechilibrați.
- Nu tăiați deasupra nivelului pieptului.
- Folosiți întotdeauna ambele mâini pentru a ține motoferăstrăul.
- Nu tăiați o creangă de deasupra dumneavoastră.

## 11. ÎNTREȚINEREA

### 11.1 GENERALITĂȚI

Înainte de a curăța, inspecta sau repara motoferăstrăul dvs., asigurați-vă că motorul s-a oprit și că este rece. Deconectați bujia pentru a preveni o pornire accidentală.

Utilizatorul poate realiza doar intervenții de întreținere și service care sunt descrise în acest manual. Intervențiile mai complexe se realizează într-un atelier de service autorizat.

#### Verificări de suprafață

Verificați să nu existe vreo scurgere de carburant și piese slăbite sau deteriorări la piesele principale, mai ales încheieturile mânerelor și montarea șinei de ghidaj. În cazul în care sunt descoperite defecte, asigurați-vă că le reparați înainte de a începe exploatarea.

## 11.2 REGLAREA CARBURATORULUI

Carburatorul de pe unitatea dumneavoastră a fost reglat în fabrică, dar poate necesita ajustări din cauza schimbărilor condițiilor de operare.

Înainte de a regla carburatorul asigurați-vă că filtrul de aer și combustibil sunt curate.

Când reglați, urmăriți pașii de mai jos:

### **! IMPORTANT**

Este recomandat ca reglarea carburatorului să se facă de personal specializat într-un service autorizat RURIS. Dereglarea carburatorului sau deteriorarea unității motor cauzate de un reglaj necorespunzător nu vor face obiectul garanției.

Asigurați-va că reglați carburatorul motoferăstrăului cu șina și lanțul montate.

Șuruburile H și L au un număr de rotiri restricționat cum se arată mai jos

### **H-1/4 L-1/4**

2. Porniți motorul și lăsați-l să se încălzească la viteză mică pentru câteva minute.

3. Întoarceți șurubul de reglare (T) în sensul invers acelor de ceasornic astfel încât lanțul motoferăstrăului să nu ruleze. Dacă viteza de repaus este prea mică, întoarceți șurubul în sensul acelor de ceasornic. Acest reglaj este permis a se face de către utilizator.

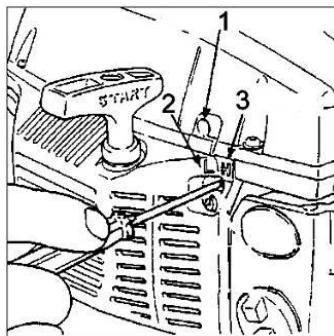

4. Faceți o tăietură test și reglați șurubul H pentru cea mai bună putere de tăiere, nu pentru viteză maximă.

(1) Șurub L (2) Șurub H (3) Șurub de reglare turație relanti.

### 11.3 ECHIPAMENTUL DE SIGURANȚĂ AL MOTOFERĂSTRĂULUI

Aceast motoferăstrău este echipat cu o frână mecanică pentru a opri rotația lanțului, odată cu apariția reculului în timpul operației de tăiere.

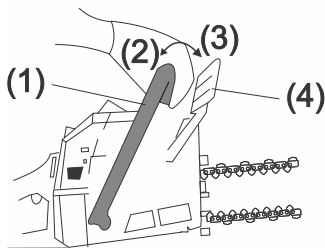

Frâna este automat acționată de o forță inertă care acționează asupra greutateii din interiorul apărătorii frontale. Această frână poate fi acționată și manual cu apărătoarea frontală împinsă spre șina de ghidaj. Pentru a elibera frâna, trageți în sus apărătoarea frontală spre mânerul frontal până când auziți un „clic”. (Fig. 22)

Fig. 22

1. Mâner frontal
2. Poziție frânare
3. Poziție de lucru
4. Apărătoare frontală

În cazul în care frâna nu este eficientă, cereți dealer-ului o inspecție și repararea sa. Motorul, dacă este menținut la turații înalte cu frâna cuplată, încinge cuplajul provocând avarie.

Când frâna este acționată în timpul manevrării luați imediat degetul de pe pârghia de accelerație și opriți motorul.

### 11.4 FILTRUL DE AER

Filtrul de aer se examinează optic la fiecare 30 de ore de funcționare. În cazul în care este îmbăcsit, se spală cu apă caldă și săpun și se lasă să se usuce natural. Nu îl spălați cu benzină și nu îl suflați cu compresorul. În cazul în care este perforat înlocuiți-l, deoarece există riscul ca particule de praf și rumeguș să zgârie cilindrul și pistonul.

În cazul în care este foarte uzat sau pătat de ulei înlocuiți-l.

Desfiletați șurubul care fixează filtrul de aer.

Desfiletați șurubul-fluture și îndepărtați carcasa filtrului de aer.

Extrageți filtrul de aer și îndepărtați rumegușul depus.

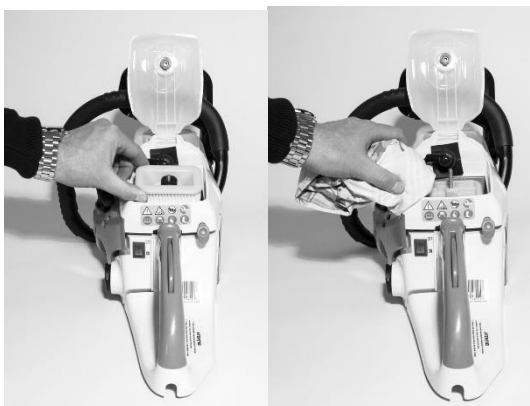
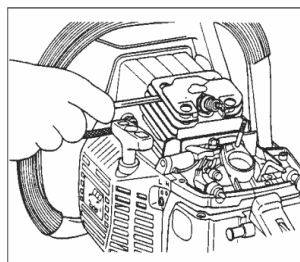

Fig.27

Când faceți service-ul filtrului de aer, astupați orificiul de aerisire pentru a nu pătrunde praful sau corpuri străine în sistemul de aspirație al cilindrului. (Fig. 27).

### Aripioarele cilindrului

Praful strâns între aripioarele cilindrului va cauza supraîncălzirea motorului. Verificați periodic aripioarele după îndepărtarea filtrului de aer și protecției cilindrului. Când montați protecția pentru cilindru, asigurați-vă că firele comutatorului și garniturile inelare sunt poziționate corect.



## 11.5 ÎNTREȚINEREA ȘINEI DE GHIDAJ

Inversați șina ocazional pentru a împiedica uzura parțială. Ghidajul șinei ar trebui să fie întotdeauna simetric. Verificați ca ghidajul șinei să nu fie uzat. Aplicați o riglă pe șină, în exterior, iar dacă observați o distanță între șină și riglă, atunci este uzată.

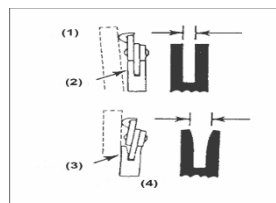

(1) Rigla (2) Distanța (3) Lipsa distanței (4) Devieri ale lanțului

Când șina de ghidaj este demontată, îndepărtați rumegușul din canalul sinei și din orificiul de ulei. Gresați roata lanț prin orificiul de alimentare de la vârful sinei.

(1) Orificiul de ulei  
(2) Orificiul de gresaj  
(3) Roata lanț

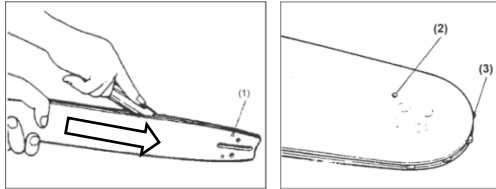

## 11.6 ASCUȚIREA LANȚULUI

Pentru o funcționare lină și în siguranță este important să mențineți dinții lanțului mereu ascuțiți.

### **Dinții trebuie ascuțiți atunci când:**

- Rumegușul se transformă în pulbere.
- Folosiți forță mai mare pentru a tăia.
- Tăietura nu se poate realiza drept.
- Vibrația crește.
- Consumul de carburant se mărește.

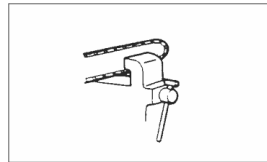

### **ATENȚIE !**

Asigurați-vă că folosiți mănuși adecvate atunci când manipulați lanțul.

Înainte de ascuțire:

- Asigurați-vă că lanțul este bine fixat. Asigurați-vă că motorul este oprit.
- Folosiți o pilă rotundă de dimensiune potrivită pentru lanțul dumneavoastră.

- Puneți pila pe dinții lanțului și împingeți drept înainte. Țineți pila în poziția ilustrată. (Fig. 33)

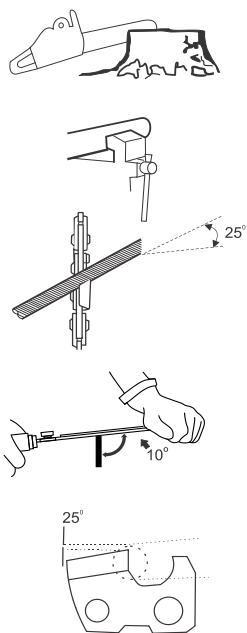

Fig. 33

## 11.7 ALTE COMPONENTE

### Orificiul de ulei

Demontați șina de ghidaj și verificați ca orificiul de ungere sa nu fie infundat cu ulei.

- (1) Orificiul de ulei

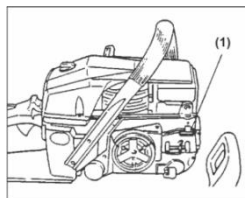

### Filtrul de combustibil

(a) Folosind un cârlig, scoateți filtrul din orificiu.

(1) Filtrul de combustibil

(b) Dezasamblați filtrul și spălați cu benzină sau înlocuiți-l cu unul nou dacă este nevoie.

### ! IMPORTANT

- după îndepărtarea filtrului, folosiți un clește pentru a ține capătul furtunului de alimentare.
- când asamblați filtrul, aveți grijă să nu permiteți particulelor filtrului sau prafului să intre în furtunul de alimentare.

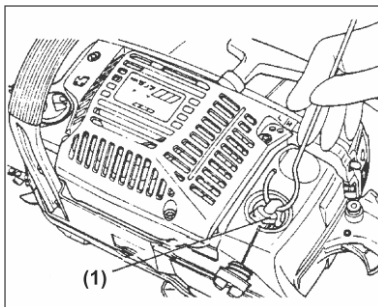

### Rezervorul de ulei

Folosind un cârlig, scoateți filtrul de ulei prin orificiul de alimentare și curățați cu benzină. Când introduceți filtrul înapoi în rezervor, asigurați-vă că intră prin colțul drept din față. De asemenea, curățați murdăria din rezervor.

(2) Filtrul de ulei

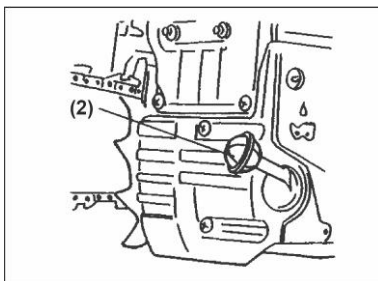

### Bujia

Curățați electrozii cu o perie de sârmă și repotriviți distanța corespunzător la 0.6-0.7mm.

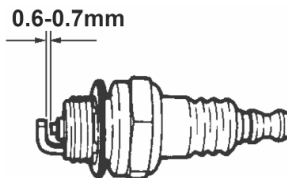

### Amortizoarele față-spate

Înlocuiți-le dacă partea aderentă este crăpată sau dacă partea de cauciuc prezintă fisuri.

## Toba de eșapament

Îndepărtați carcasa frontală a tobei de eșapament și inspectați sita opritoare de scântei care este în dotarea motoferestrăului. Periați depunerile de carbon. Înlocuiți-l dacă este avariât.

## 11.8 TABEL DE ÎNTREȚINERE

Denumire operatie	20 ore	Periodic	50 ore	100 ore
Curățire bujie	x			
Înlocuire bujie			x	
Curățire filtru aer		x		
Înlocuire filtru aer				x
Verificarea carburatorului		x		
Reglaje ale motorului			x	
Verificarea motorului și a carburatorului				x



## 12. SIMPTOMATICĂ PROBLEME PORNIRE

Simptoma	Cauza	Remediere
Nu pornește la rece	<p>Motoferăstraul nu are carburant</p> <p>Înterupătorul nu este comutat în poziția 1</p> <p>Filtrul de aer este îmbâcsit sau plin de rumeguș</p> <p>Bujia este ancrasată și prezintă depuneri de ulei</p> <p>Carburatorul este îmfundat cu impurități</p> <p>Lispa scânteii la bujie</p>	<p>Alimentați motoferăstrăul cu carburant</p> <p>Comutați înterupătorul în poziția 1</p> <p>Curățați cu apă caldă și săpun filtrul de aer și montați-l uscat</p> <p>Bujia se curăță cu o perie sau se înlocuiește</p> <p>Mergeți într-o stație service RURIS autorizată</p> <p>Mergeti într-o stație service RURIS autorizată</p>
Consum mărit de carburant	Filtrul de aer este îmbâcsit sau plin de rumeguș	Curățați cu apă caldă și săpun filtrul de aer și montați-l uscat
Lanțul taie oblic lemnul	Ascuțirea dinților defectuoasă sau în mod neuniform pe fiecare dinte	Reascuțiți dinții, acționând obligatoriu în mod egal cu pila pe fiecare dinte

Ruperea zalelor de lanț	Uzura avansată a șinei de lanț. Pe ghidajul șinei se observă bavuri metalice	Înlocuiți șina de ghidaj
Zale de lanț albăstrite	Lipsa ungerii lanțului	Verificați sistemul de ungere al motoferăstrăului și înlocuiți lanțul
Șina de ghidaj cu deformări punctiforme	Lanțul nu este ascuțit corespunzător, iar utilizatorul a exercitat presiune pe motoferăstrău în sarcină	Înlocuire șină și lanț
Motorul nu se turează	Filtru de benzină este îmbâcsit cu impurități	Înlocuire filtru benzină și verificare sistem de alimentare
Lanțul nu se învâрте la accelerarea motorului	Frâna de lanț este blocată	Deblocare frână lanț
Motorul scoate fum gros	Este prea mult ulei în amestec	Goliți rezervorul și refaceți amestecul conform manualului de utilizare
Lanțul nu are ungere	Lipsa uleiului de ungere lanț din rezervor  Filtru de ulei îmbâcsit  Pompa de ulei defectă	Alimentați rezervorul de ulei ungere lanț  Înlocuire filtru ulei  Mergeți într-o stație service RURIS autorizată

Ghidajul șinei îmbâcsit cu rumeguș	Rampa de alimentare a șinei de ghidaj este blocată de rumeguș	Curățați ghidajul șinei de rumeguș
Șocuri în timpul exploatării	Pintenul despicător de atac al dintelui este sub cota de secțiune a dintelui	Corecțaiți prin ascuțirea lanțului
Lanțul nu taie	Lanțul nu este ascuțit	Ascuțiți lanțul

### 13. DEPOZITAREA UTILAJULUI

**Dacă nu folosiți motoferăstrăul mai mult timp (peste o săptămână) procedați astfel:**

- **Curățați motoferăstrăul.**
- **Goliți carburantul din rezervor.**
- **Porniți motoferăstrăul și lăsați-l să funcționeze până când carburantul din carburator se consuma și motoferăstrăul se oprește. Această operațiune este necesară pentru a preveni evaporarea benzinei din amestec fapt ce poate cauza înfundarea orificiului carburatorului prin depunerea uleiului rămas.**
- **Depozitați într-un loc uscat, unde copiii nu pot ajunge.**

## 14. DATE TEHNICE

<b>Manual</b>	<b>Motoferăstrău 351</b>	<b>Motoferăstrău 451</b>
<b>Tip motor</b>	în 2 timpi	în 2 timpi
<b>Putere motor</b>	2.2 CP	3 CP
<b>Capacitate cilindrică</b>	45cc	54cc
<b>Aprindere</b>	electronică/ magnetou	electronică/ magnetou
<b>Model lanț</b>	3/8 1.3	325 1.5
<b>Lungime șină</b>	40cm	45cm
<b>Turația fără lamă și lanț la relanti</b>	3000rpm+150	3000rpm+150
<b>Turația cu lamă și lanț</b>	12800rpm+150	12800rpm+150
<b>Tip pompă ulei</b>	debit ajustabil	debit ajustabil
<b>Greutate</b>	6.5kg	6.5kg
<b>Nivel de emisie zgomot</b>	115dB	115dB

## 15. DECLARATII DE CONFORMITATE

### DECLARATIA DE CONFORMITATE CE



Producator: **SC RURIS IMPEX SRL**

Calea Severinului, nr. 10, Bl. 317b, Craiova, Dolj, Romania

Tel. 0351 464 632, Fax 0351 464 633, [www.ruris.ro](http://www.ruris.ro), [office@ruris.ro](mailto:office@ruris.ro)

Reprezentant autorizat: ing. Stroe Marius Catalin – Director General

Persoana autorizata pentru dosarul tehnic: ing. Florea Nicolae – Director Proiectare Productie

Descrierea masinii: **Aeroterma pe gaz VULCANO 882** este produsul perfect pentru încălzirea spațiilor deschise.

Produsul: **Aeroterma**

Model: **Vulcano 882**

Tipul: BGA1401-15

Putere: 15kW

Dimensiuni: 380x190x305 mm

Greutate: 4,5 kg

Noi, SC RURIS IMPEX SRL Craiova, producator, in conformitate cu **H.G. 1029/2008** - privind conditiile introducerii pe piata a masinilor, Directiva 2006/42/EC – cerinte de siguranta si securitate, Standardul SR EN ISO 12100 – Masini. Securitate, **Regulamentul UE 2016/1628 - stabilirea masurilor de limitare a emisiilor gazoase si de particule poluante provenite de la motoare** si H.G. 467/2018 privind masurile de aplicare ale Regulamentului mentionat, Directiva 2014/35/UE, **HG 409/2016 - privind echipamentele de joasa tensiune**, am efectuat atestarea conformitatii produsului cu standardele specificate si declaram ca este conform cu principalele cerinte de siguranta si securitate, nu pune in pericol viata, sanatatea, securitatea muncii si nu are impact negativ asupra mediului.

Subsemnatul Stroe Catalin, reprezentantul producatorului, declar pe proprie raspundere ca produsul este in conformitate cu urmatoarele standarde si directive europene:

- Directiva **2006/42/CE** privind siguranta masinilor;
  - Directiva **2014/30/UE** privind compatibilitatea electromagnetica;
  - Directiva **2014/35/UE** privind echipamentele de joasa tensiune;
  - Regulamentul **UE 2016/1628** - stabilirea masurilor de limitare a emisiilor gazoase si de particule poluante provenite de la motoare
- SR EN ISO 12100:2011** - Securitatea mașinilor. Concepte de bază, principii generale de proiectare. Terminologie de bază, metodologie. Principii tehnice. Cerințe generale.

Declarăm, de asemenea, că au fost îndeplinite în cursul procesului de fabricatie/montaj cerintele următoarelor standarde si directive:

**Directiva 2011/65/UE**, privind restricțiile de utilizare a anumitor substanțe periculoase în echipamentele electrice și electronice;

- **Regulamentul (UE) 2016/426** privind aparatele consumatoare de combustibili gazoși și de abrogare a Directivei 2009/142/CE

- **Regulamentul (UE) 2015/1188** cu privire la cerințele de proiectare ecologică pentru încălzitoarele spațiale locale

-**SR EN ISO 12100:2011** - Securitatea mașinilor. Concepte de bază, principii generale de proiectare.

Terminologie de bază, metodologie. Principii tehnice. Cerințe generale.

**Referințe standard:** EN 1596:1998+A1:2004, EN 60335-1:2012+A11, EN60335-2-102:2016, EN 62233:2008, EN 55014-1:2006+A1+A2, EN 55014-2:2015, EN 61000-3-2:2014, EN 61000-3-3:2013

-**SR EN ISO 13857/2008** - Distanța de securitate pentru protejarea membrilor superioare și inferioare;

-**SR EN 1050 (14121)** - Principiile de evaluare a riscurilor;

-**SR EN 60204/2007** - Echipamentul electric al mașinii - Partea 1: Cerințe generale de securitate;

-**EN ISO 13849/1** - Elementele sistemului de control al securității;

-**SR EN ISO 13850** - Dispozitive pentru oprirea de siguranță;

Alte Standarde sau specificații utilizate:

-**SR EN ISO 9001** - Sistemul de Management al Calității

-**SR EN ISO 14001** - Sistemul de Management al Mediului

-**OHSAS18001** - Sistemul de Management al Sănătății și Securității Ocupaționale.

Marca și numele fabricantului: N.B.E.A Co. Ltd

Nota: documentația tehnică este deținută de producător.

Precizare: Prezenta declarație este conformă cu originalul.

Termen de valabilitate: 10 ani de la data aprobării.

**Locul și data emiterii: Craiova, 22.05.2020.**

**Anul aplicării marcatului CE: 2020.**

**Nr. înreg: 517/22.05.2020**

**Persoana autorizată și semnatura:**

Ing. Stroe Marius Catalin

Director General al

SC RURIS IMPEX SRL

DECLARATIA DE CONFORMITATE CE



Producator: **SC RURIS IMPEX SRL**

Calea Severinului, Nr. 10, Craiova, Dolj, Romania

Tel. 0351 464 632, Fax 0351 464 633, [www.ruris.ro](http://www.ruris.ro), [office@ruris.ro](mailto:office@ruris.ro)

Reprezentant autorizat: ing. Stroe Marius Catalin – Director General

Persoana autorizata pentru dosarul tehnic: ing. Florea Nicolae – Director Proiectare  
Productie

Descrierea masinii: **MOTOFERĂSTRĂU** realizează operații de tăiat și fasonat lemn, mașina propriu-zisă fiind componentă energetică de bază, iar lama cu lanț tăietor mobil, echipamentul de lucru efectiv.

Produsul: **Motoferastrau**

Model: **EXPERT**

Tipul: **351**

Motor: **2 timpi, benzina fara plumb**

Pornire: **manuala**

Putere: **2,2 CP**

Lungime sina: **400 mm**

Noi, SC RURIS IMPEX SRL Craiova, producator, **in conformitate cu H.G. 1029/2008** - privind conditiile introducerii pe piata a masinilor, Directiva 2006/42/CE – masini; cerinte de siguranta si securitate, Standardul EN12733 – Masini agricole si forestiere. Securitate; **Directiva 2000/14/CE**, H.G. 1756/2006 – privind limitarea nivelului emisiilor de zgomot

in mediu, **Regulamentul UE 2016/1628 - stabilirea masurilor de limitare a emisiilor gazease si de particule poluante provenite de la motoare** si H.G. 467/2018 privind masurile de aplicare ale Regulamentului, am efectuat atestarea conformitatii produsului cu standardele specificate si declaram ca este conform cu principalele cerinte de siguranta si securitate, nu pune in pericol viata, sanatatea, securitatea muncii si nu are impact negativ asupra mediului.

Subsemnatul Stroe Catalin, reprezentantul producatorului, declar pe proprie raspundere ca produsul este in conformitate cu urmatoarele standarde si normative:

**-SR EN ISO 12100:2011** - Securitatea mașinilor. Concepte de bază, principii generale de proiectare. Terminologie de bază, metodologie. Principii tehnice

**-SR EN ISO 4254-1:2010/AC:2011** - Mașini agricole. Securitate. Cerințe generale

**-SR EN 1050:2000** - Securitatea mașinilor. Principii pentru aprecierea riscului

**-SR EN ISO 22868:2011** - Mașini forestiere și mașini pentru grădinărit. Cod de încercare acustică pentru mașinile portabile, ținute cu mâna, echipate cu motor cu ardere internă. Metodă de expertiză

**-SR EN ISO 11681-1/2:2012** - Mașini forestiere. Cerințe de securitate și încercări ale ferăstraielor portabile cu lanț. Partea 1: Ferăstraie cu lanț pentru lucrări forestiere/întreținerea arborilor

**-SR EN ISO 3744:2011** - Acustică. Determinarea nivelurilor de putere acustică emise de sursele de zgomot utilizând presiunea acustică

**-SR EN 14930+A1:2009** - Mașini agricole și forestiere și mașini pentru grădinărit. Mașini ținute cu mâna și cu conductor pedestru. Determinarea riscului de contact cu suprafețele fierbinți

**-Directiva 2000/14/EC** – Emisiile de zgomot in mediul exterior



**-Directiva 2006/42/EC** - privind mașinile.

Alte standarde sau specificatii utilizate:

**-SR EN ISO 9001** - Sistemul de Management al Calitatii

**-SR EN ISO 14001** - Sistemul de Management al Mediului

**-OHSAS18001** - Sistemul de Management al Sanatatii si Securitatii Ocupationale.

### **MARCAREA SI ETICHETAREA MOTOARELOR**

Motoarele pe benzina cu aprindere prin scanteie receptionate si utilizate pe echipamentele si masinile RURIS, conform **Regulamentul UE 2016/1628** si a HG 467/2018 sunt marcate cu:

- Marca si numele producătorului: J.S.M. Co. Ltd.

- Tipul: 1E43F

- Putere: 2,2 CP

- Numărul aprobării de tip obtinut de producatorul specializat:  
e24\*2016/1628\*2018/989SHB2/P\*0218\*00

-Numărul de identificare al motorului – numar unic.

Nota: documentatia tehnica este detinuta de producator.

Precizare: Prezenta declaratie este conforma cu originalul.

Termen de valabilitate: 10 ani de la data aprobarii.

**Locul si data emiterii: Craiova, 15.11.2019**

**Anul aplicarii marcajului CE: 2019.**

**Nr. inreg. 1164 /15.11.2019**

**Persoana autorizata si semnatura:**

Stroe Marius Catalin

Director General al

SC Ruris Impex SRL



The image shows a handwritten signature in blue ink, which appears to be 'M. Stroe', written over a circular official stamp. The stamp is also in blue ink and contains the following text: 'ROMANIA' at the top, 'SOCIETATE COMERCIALA' at the top, 'RO 594402' in the center, 'SC RURIS IMPEX SRL' in the center, and 'JURIDICIA ROMANIA' at the bottom.

DECLARATIA DE CONFORMITATE

**EC**

Producator: **SC RURIS IMPEX SRL**

Calea Severinului, Nr. 10, Craiova, Dolj, Romania

Tel. 0351 464 632, Fax 0351 464 633, [www.ruris.ro](http://www.ruris.ro), [office@ruris.ro](mailto:office@ruris.ro)

Reprezentant autorizat: ing. Stroe Marius Catalin – Director General

Persoana autorizata pentru dosarul tehnic: ing. Florea Nicolae – Director Proiectare  
Productie

Descrierea masinii: **MOTOFERĂSTRĂU** realizează operații de tăiat și fasonat lemn, mașina propriu-zisă fiind componentă energetică de bază, iar lama cu lanț tăietor mobil, echipamentul de lucru efectiv.

Produsul: **Motoferastrau**

Model: **EXPERT**

Tipul: **351**

Motor: **2 timpi, benzina fara plumb**

Pornire: **manuala**

Putere: **2,2 CP**

Lungime sina: **400 mm**

**Nivelul de putere acustica (relanti): 94 dB**

**Nivelul de putere acustica (Nmax): 115 dB**

**Nivelul de putere acustica** (zgomot) este certificat de INMA Bucuresti prin Raport de incercare nr. 3/18.04.2019 in conformitate cu prevederile Directivei 2000/14/CE si SR EN ISO 3744:2011.

Noi, SC RURIS IMPEX SRL Craiova in calitate de producator si distribuitor, **in conformitate cu Directiva 2000/14/CE, H.G. 1756/2006** - privind limitarea nivelului emisiilor de zgomot in mediu produs de echipamente destinate utilizarii in exteriorul cladirilor precum si **Directiva 2006/42/CE, H.G. 1029/2008** - privind conditiile introducerii pe piata a masinilor, am efectuat verificarea si atestarea conformitatii produsului cu standardele specificate si declaram ca este conform cu principalele cerinte.

Subsemnatul Stroe Catalin, reprezentantul producatorului, declar pe proprie raspundere ca produsul este in conformitate cu urmatoarele standarde si directive europene:

**-Directiva 2000/14/CE** – Emisiile de zgomot in mediul exterior

**-SR EN ISO 22868:2011** - Mașini forestiere și mașini pentru grădinărit. Cod de încercare acustică pentru mașinile, echipate cu motor cu ardere internă. Metodă de expertiză

**-SR EN ISO 11806-1:2012** - Mașini agricole și forestiere. Cerințe de securitate și încercări pentru aparate portabile pentru curățat tufișuri și tăiat iarbă, acționate de un motor cu ardere internă.

**-SR EN ISO 3744:2011** - Acustică. Determinarea nivelurilor de putere acustică emise de sursele de zgomot utilizând presiunea acustică

Alte standarde sau specificatii utilizate:

**-SR EN ISO 9001** - Sistemul de Management al Calitatii

**-SR EN ISO 14001** - Sistemul de Management al Mediului

**-OHSAS18001** - Sistemul de Management al Sanatatii si Securitatii Ocupationale.

Nota: Documentatia tehnica este detinuta de producator.

Anul aplicarii marcajului CE: 2019.

Precizari: Prezenta declaratie este conforma cu originalul.

Termen de valabilitate: 10 ani de la data aprobarii.

**Locul si data emiterii: Craiova, 15.11.2019**

**Nr. inreg: 1165/15.11.2019**

**Persoana autorizata si semnatura:** Ing. Stroe Marius Catalin

Director General al

SC RURIS IMPEX SRL

The image shows a handwritten signature in blue ink that reads "Stroe". To the right of the signature is a circular official stamp. The stamp contains the text "SC RURIS IMPEX SRL" in the center, with "RURIS IMPEX SRL" written below it. The outer ring of the stamp contains the text "SOCIETATEA COMERTIALA" at the top and "CRAIOVA ROMANIA" at the bottom.

DECLARATIA DE CONFORMITATE CE



Producator: **SC RURIS IMPEX SRL**

Calea Severinului, Nr. 10, Craiova, Dolj, Romania

Tel. 0351 464 632, Fax 0351 464 633, [www.ruris.ro](http://www.ruris.ro), [office@ruris.ro](mailto:office@ruris.ro)

Reprezentant autorizat: ing. Stroe Marius Catalin – Director General

Persoana autorizata pentru dosarul tehnic: ing. Florea Nicolae – Director Proiectare Productie

Descrierea masinii: **MOTOFERĂSTRĂU** realizează operații de tăiat și fasonat lemn, mașina propriu-zisă fiind componentă energetică de bază, iar lama cu lanț tăietor mobil, echipamentul de lucru efectiv.

Produsul: **Motoferastrau**

Model: **EXPERT**

Tipul: **451**

Motor: **2 timpi, benzina fara plumb**

Pornire: **manuala**

Putere: **3 CP**

Lungime sina: **450 mm**

Noi, SC RURIS IMPEX SRL Craiova, producator, **in conformitate cu H.G. 1029/2008** - privind conditiile introducerii pe piata a masinilor, Directiva 2006/42/CE – masini; cerinte de siguranta si securitate, Standardul EN12733 – Masini agricole si forestiere. Securitate; **Directiva 2000/14/CE**, H.G. 1756/2006 – privind limitarea nivelului emisiilor de zgomot in mediu, **Regulamentul UE 2016/1628 - stabilirea masurilor de limitare a emisiilor gazoase si de particule poluante provenite de la motoare** si H.G. 467/2018 privind masurile de aplicare ale Regulamentului, am efectuat atestarea conformitatii produsului cu standardele specificate si declaram ca este conform cu principalele cerinte de siguranta si securitate, nu pune in pericol viata, sanatatea, securitatea muncii si nu are impact negativ asupra mediului.

Subsemnatul Stroe Catalin, reprezentantul producatorului, declar pe proprie raspundere ca produsul este in conformitate cu urmatoarele standarde si normative:

**-SR EN ISO 12100:2011** - Securitatea masinilor. Concepte de baza, principii generale de proiectare. Terminologie de baza, metodologie. Principii tehnice

**-SR EN ISO 4254-1:2010/AC:2011** - Masini agricole. Securitate. Cerinte generale

**-SR EN 1050:2000** - Securitatea masinilor. Principii pentru aprecierea riscului

**-SR EN ISO 22868:2011** - Masini forestiere si masini pentru gradinarit. Cod de incercare acustica pentru masinile portabile, tinute cu mana, echipate cu motor cu ardere internă. Metodă de expertiză

**-SR EN ISO 11681-1/2:2012** - Masini forestiere. Cerinte de securitate si incercari ale ferăstraielei portabile cu lanț. Partea 1: Ferăstraie cu lanț pentru lucrări forestiere/întreținerea arborilor

**-SR EN ISO 3744:2011** - Acustică. Determinarea nivelurilor de putere acustică emise de sursele de zgomot utilizând presiunea acustică

-**SR EN 14930+A1:2009** - Mașini agricole și forestiere și mașini pentru grădinărit. Mașini ținute cu mâna și cu conductor pedestru. Determinarea riscului de contact cu suprafețele fierbinți

-**Directiva 2000/14/EC** – Emisiile de zgomot in mediul exterior

-**Directiva 2006/42/EC** - privind mașinile.

Alte standarde sau specificatii utilizate:

-**SR EN ISO 9001** - Sistemul de Management al Calitatii

-**SR EN ISO 14001** - Sistemul de Management al Mediului

-**OHSAS18001** - Sistemul de Management al Sanatatii si Securitatii Ocupationale.

### **MARCAREA SI ETICHETAREA MOTOARELOR**

Motoarele pe benzina cu aprindere prin scanteie recepționate si utilizate pe echipamentele si masinile RURIS, conform **Regulamentul UE 2016/1628** si a HG 467/2018 sunt marcate cu:

- Marca si numele producătorului: J.S.M. Co. Ltd.

- Tipul: 1E45.2F

- Putere: 3 CP

- Numărul aprobării de tip obtinut de producatorul specializat:  
e24\*2016/1628\*2018/989SHB2/P\*0217\*00

-Numărul de identificare al motorului – numar unic.



Nota: documentatia tehnica este detinuta de producator.

Precizare: Prezenta declaratie este conforma cu originalul.

Termen de valabilitate: 10 ani de la data aprobarii.

**Locul si data emiterii: Craiova, 15.11.2019**

**Anul aplicarii marcajului CE: 2019.**

**Nr. inreg. 1166 /15.11.2019**

**Persoana autorizata si semnatura:**

Stroe Marius Catalin

Director General al

SC Ruris Impex SRL

The image shows a handwritten signature in blue ink, which appears to be 'M. Stroe', written over a circular official stamp. The stamp is light blue and contains the text 'SC RURIS IMPEX SRL' in the center, with 'CRAIOVA ROMANIA' around the perimeter. The signature is written in a cursive style.

DECLARATIA DE CONFORMITATE

**EC**

Producator: **SC RURIS IMPEX SRL**

Calea Severinului, Nr. 10, Craiova, Dolj, Romania

Tel. 0351 464 632, Fax 0351 464 633, [www.ruris.ro](http://www.ruris.ro), [office@ruris.ro](mailto:office@ruris.ro)

Reprezentant autorizat: ing. Stroe Marius Catalin – Director General

Persoana autorizata pentru dosarul tehnic: ing. Florea Nicolae – Director Proiectare  
Productie

Descrierea masinii: **MOTOFERĂSTRĂU** realizează operații de tăiat și fasonat lemn, mașina propriu-zisă fiind componentă energetică de bază, iar lama cu lanț tăietor mobil, echipamentul de lucru efectiv.

Produsul: **Motoferastrau**

Model: **EXPERT**

Tipul: **451**

Motor: **2 timpi, benzina fara plumb**

Pornire: **manuala**

Putere: **3 CP**

Lungime sina: **450 mm**

**Nivelul de putere acustica (relanti): 96 dB**

**Nivelul de putere acustica (Nmax): 115 dB**

**Nivelul de putere acustica** (zgomot) este certificat de INMA Bucuresti prin Raport de incercare nr. 18.01.007/23.03.2018 in conformitate cu prevederile Directivei 2000/14/CE si SR EN ISO 3744:2011.

Noi, SC RURIS IMPEX SRL Craiova in calitate de producator si distribuitor, **in conformitate cu Directiva 2000/14/CE, H.G. 1756/2006** - privind limitarea nivelului emisiilor de zgomot in mediu produs de echipamente destinate utilizarii in exteriorul cladirilor precum si **Directiva 2006/42/CE, H.G. 1029/2008** - privind conditiile introducerii pe piata a masinilor, am efectuat verificarea si atestarea conformitatii produsului cu standardele specificate si declaram ca este conform cu principalele cerinte.

Subsemnatul Stroe Catalin, reprezentantul producatorului, declar pe proprie raspundere ca produsul este in conformitate cu urmatoarele standarde si directive europene:

**-Directiva 2000/14/CE** – Emisiile de zgomot in mediul exterior

**-SR EN ISO 22868:2011** - Mașini forestiere și mașini pentru grădinărit. Cod de încercare acustică pentru mașinile, echipate cu motor cu ardere internă. Metodă de expertiză

**-SR EN ISO 11806-1:2012** - Mașini agricole și forestiere. Cerințe de securitate și încercări pentru aparate portabile pentru curățat tufișuri și tăiat iarbă, acționate de un motor cu ardere internă.

**-SR EN ISO 3744:2011** - Acustică. Determinarea nivelurilor de putere acustică emise de sursele de zgomot utilizând presiunea acustică

Alte standarde sau specificatii utilizate:

**-SR EN ISO 9001** - Sistemul de Management al Calitatii

**-SR EN ISO 14001** - Sistemul de Management al Mediului

**-OHSAS18001** - Sistemul de Management al Sanatatii si Securitatii Ocupationale.

Nota: Documentatia tehnica este detinuta de producator.

Anul aplicarii marcajului CE: 2019.

Precizari: Prezenta declaratie este conforma cu originalul.

Termen de valabilitate: 10 ani de la data aprobarii.

**Locul si data emiterii: Craiova, 15.11.2019**

**Nr. inreg: 1167/15.11.2019**

**Persoana autorizata si semnatura:** Ing. Stroe Marius Catalin

Director General al

SC RURIS IMPEX SRL

The image shows a handwritten signature in blue ink that reads "Stroe". To the right of the signature is a circular official stamp. The stamp contains the text "STATIA COMERCIALA" at the top, "RO 0484001" in the middle, and "SC RURIS IMPEX SRL" at the bottom. The stamp is partially obscured by the signature.

## CERTIFICAT DE GARANTIE

Serie certificat	
Data vanzarii	
Numar factura	
Denumire produs	
Serie produs	
Tara vanzator	

**Pentru produsele achizitionate, Ruris asigura service in reseaua nationala, in baza documentelor de achizitie\*, potrivit legislatiei in vigoare.**

\*Prin notiunea „documente de achizitie”, utilizata pe parcursul prezentului certificat de garantie, vom intelege factura fiscala si/ sau bon fiscal ori factura fiscala si/sau bon fiscal alaturi de certificat de garantie.

### **Important**

**Pentru preintampinarea eventualelor defectiuni care pot aparea din cauza montarii si/sau exploatarei necorespunzatoare, recomandam ca punerea în functiune si instructajul de folosire ale produsului sa se faca într-o unitate de service autorizata de Ruris.**

Orice lipsă a conformității rezultată dintr-o instalare incorectă a produselor va fi considerată echivalentă cu o lipsă a conformității produselor, dacă instalarea face parte din contractul de vânzare a produselor și produsele au fost instalate de vânzător sau pe răspunderea sa. Aceste prevederi se aplică și în cazul în care produsul destinat a fi instalat de consumator este instalat de acesta și instalarea incorectă este datorată unei deficiențe în instrucțiunile de instalare, potrivit art. 8. alin. (1) și (2) din Legea nr. 449/2003 republicata.

Serviciile prestate de service-urile autorizate de Ruris, care nu fac parte din contractul de vanzare-cumparare, sunt oferite contra cost. Lista unitatilor de service autorizate de Ruris este anexata prezentului certificat de garantie sau poate fi consultata la adresa: <http://www.ruris.ro/www3/service.html>

Confirm prin semnatura mea ca am fost instruit si am primit instructiunile de utilizare, instructiunile privind protectia muncii, s-a prezentat modul de utilizare si intretinere, s-a primit produsul Ruris in perfecta stare de functionare.

Am citit si am luat la cunostinta termenii si conditiile garantiei, astfel cum au fost prevazute in prezentul Certificat de garantie.

Semnatura client,

Semnatura si stampila distribuitor

#### INTERVENTII IN GARANTIE CARE FAC OBIECTUL GARANTIEI

Nr. crt	Data receptiei service	Defectiune	Data iesirii din service	Service-ul care executat reparatia	Semnatura client	Observatii
1						
2						
3						
4						
5						
6						

Declarația pe propria răspundere, conform Legii nr. 449/2003 privind vânzarea produselor și garanțiile asociate acestora, cu modificările aduse de OG nr. 9/2016 publicată în Monitorul Oficial al României, Partea I, nr. 9 din 27.01.2016, arată că produsul facturat corespunde documentațiilor de execuție ale fabricantului și standardelor naționale și europene, conform buletinelor de încercări emise de laboratoarele de specialitate și certificatului de conformitate al producătorului.

Potrivit art. 5 din Legea nr. 449/2003 republicată, se consideră că produsele sunt conforme dacă:

a) corespund descrierii făcute de vânzător și au aceleași calități ca și produsele pe care vânzătorul le-a prezentat consumatorului ca mostră sau model;

b) corespund oricărui scop specific solicitat de către consumator, scop făcut cunoscut vânzătorului și acceptat de acesta la încheierea contractului de vânzare-cumpărare;

c) corespund scopurilor pentru care sunt utilizate în mod normal produsele de același tip;

d) fiind de același tip, prezintă parametri de calitate și performanțe normale, la care consumatorul se poate aștepta în mod rezonabil, date fiind natura produsului și declarațiile publice privind caracteristicile concrete ale acestuia, făcute de vânzător, de producător sau de reprezentantul acestuia, în special prin publicitate sau prin înscriere pe eticheta produsului.

Durata medie de utilizare este de 10 ani, perioada în care se asigură piese de schimb în garanție și postgaranție.

Pentru persoanele juridice garanția oferită pentru produsele achiziționate este de 12 luni.

Garanția către persoane fizice este de 24 de luni, condiționată de folosirea produsului în scopul pentru care a fost proiectat și realizat, precum și de întreținerea produsului conform graficului de întreținere.

Acumulatorii și bateriile care echipează produsele beneficiază de o perioadă de garanție de 6 luni.

Perioada de garanție începe din momentul vânzării produsului către clientul final, care se va indica ulterior, la cererea garanției, prin documentele de achiziție.

Garanția este asigurată de orice unitate service autorizată de RURIS.

Clientul poate solicita reparația în garanție pe baza documentelor de achiziție.

Produsul defect va fi adus la unitatea de service autorizată de RURIS și remediat în maxim 15 zile de la data recepției în unitatea de service autorizată de Ruris.

Perioada de garanție se prelungeste cu timpul scurs de la recepția produsului defect în service-ul autorizat de Ruris până la data repunerii în stare de funcționare. Prolungirea se înscrie în certificatul de garanție de către unitatea de service autorizată de Ruris.

## **NU SE ACORDĂ GARANTIE IN URMATOARELE SITUATII:**

- Neprezentarea certificatului de garantie, a facturii fiscale si/sau a bonului fiscal
- Existenta unor defecte generate de neglijenta utilizatorului, manipularea gresita etc
- Utilizarea de combustibil/ulei necorespunzator sau pastrat in conditii necorespunzatoare
- Defecte generate de erori ale utilizatorului in ceea ce priveste instalarea sau intretinerea produsului
- Reparatii executate de persoane neautorizate de catre Ruris, schimbari ale starii originale a produsului
- Folosirea produselor in alte scopuri decat cele pentru care au fost proiectate
- Folosirea de accesorii sau piese de schimb, altele decat cele recomandate de producator.

### ***ATENTIE!***

1. Conduce la pierderea garantiei orice modificare adusa starii initiale a utilajului, modificari de tipul, dar fara a se limita la suduri, lipituri, taierea cablului de alimentare cu stecher, interventii neautorizate in legaturile electrice, indepartarea de aparatori sau anulara sistemelor de siguranta mecanice sau electrice);

**2. Nu fac obiectul garantiei produsele care prezinta interventii** de tipul: lovituri, crapaturi, ciobiri, componente/piese arse sau plesnite, utilizarea unor tensiuni de alimentare necorespunzatoare, supunerea la variatii mari de temperatura si presiune, socuri mecanice, manipulare incorecta, utilizarea/depozitarea produselor in conditii de umiditate, praf, noxe sau sub actiunea substantelor chimice etc., setari si/sau instalari incorecte, surse defecte, prize fara impamantare, patrunderea de lichide, metale si/sau alte substante in interiorul echipamentelor, interventia mecanica sau plastica asupra produselor, conectarea sau deconectarea anumitor componente in timpul functionarii echipamentelor, etc.

## **NU SE ACORDĂ GARANTIE URMATOARELOR COMPONENTE:**

- garantia nu se extinde asupra consumabilelor care se defecteaza sau se uzeaza firesc in urma utilizarii normale a produsului.

- nu sunt cuprinse in garantie parti din P.V.C., ebonita, cauciuc, anvelope deteriorate in urma utilizarii si/sau manipularii necorespunzatoare a produsului sau supuse uzurii firesti a produsului.

**Descriere detaliata a componentelor care nu sunt acoperite de garantie - piese, accesorii sau subansamble de la:**

### **I. Motor termic**

1. Ulei motor, filtre de ulei, filtre de aer, filtre de combustibil, furtunuri de alimentare,



simeringuri, inele de cauciuc, elemente care fac parte din categoria consumabilelor a caror uzura sau colmatare apare in urma utilizarii normale a produsului.

2. Segmenti, cilindru, piston, biela, supape de admisie, evacuare, ghidaje ale supapelor, daca aceste piese se defecteaza in urma utilizarii motorului cu filtru de aer contrafăcut, colmatat sau fara filtru de aer ori a altor defecte cauzate de folosirea motorului fara ulei suficient sau folosirea unui ulei de motor de calitate inferioara celui recomandat de producatorul de motoare.

3. Folosirea unui combustibil de slaba calitate care duce la functionarea motorului cu detonatii, cu apa si/sau impuritati care duc la blocarea instalatiei de alimentare, a carburatorului, a pompei de injectie si injectoarelor.

4. Bujii, fise de bujie, cabluri, borne, contacte electrice, daca aceste piese sufera uzura fireasca rezultata din folosirea normala a produsului, daca sunt deteriorate ca urmare a manipularii gresite a produsului sau daca sunt folosite bujii, altele decat cele recomandate de producatorul de motoare.

5. Maner demaror, sfoara de pornire, clichet de antrenare, arcuri de revenire, rola demaror, carcasa demaror, uzate firesc urmare a utilizarii normale a produsului sau deteriorate urmare a manipularii gresite.

6. Ambreiaje, ferodou, placi de presiune, arcuri, elemente supuse uzurii firesti urmare a folosirii normale a produsului sau uzate prematur din cauza manipularii si/sau a intretinerii necorespunzatoare.

7. Arcuri, parghii, cabluri care se folosesc la controlul acceleratiei si ambreiajului, elemente supuse uzurii firesti sau deteriorate in urma manipularii si/sau intretinerii necorespunzatoare.

## **II. Masa de cosire**

1. Dinti, nituri, lama de cosire, aparatoare lama, suruburi de reglaj, placute de sustinere, elemente care fac parte din categoria consumabilelor, daca acestea sunt supuse uzurii firesti in conditiile utilizarii normale a produsului sau deteriorate prematur in urma utilizarii si intretinerii necorespunzatoare.

2. Lama, placuta curatare, tija distantier, potcoava lama, bara in intregime, elemente care fac parte din categoria consumabilelor, daca acestea sunt supuse uzurii firesti in conditiile utilizarii normale a produsului sau deteriorate prematur in urma utilizarii si/sau intretinerii necorespunzatoare.

## **III. Mecanisme de transmisie**

1. Brat sustinere lama, rola lama, manivela interna, manivela externa, rulmenti cu ace, capace de siguranta, cilindru culisant, furca cardan, curele transmisie si distributie, garnituri taietoare-sina, lanturi, cutite, auocut, curea trasmisie, elemente care fac parte din categoria elementelor consumabile, daca sunt supuse uzurii firesti in conditiile utilizarii normale a produsului sau deteriorate prematur in urma utilizarii si/sau intretinerii necorespunzatoare.

## **IV. Cutie de viteza**

1. Pinioane, in general daca se constata ca nu a existat ulei in cutia de viteze sau daca la schimbarea vitezelor, la cuplarea accesoriilor sau la actionarea inversorului nu s-a folosit ambreiajul.

## **V. Produse actionate electric**

1. Bucse, lagar, rotor daca acestea sunt supuse uzurii cauzate de folosirea intensiva/excesiva nejustificata.

2. Perii colectoare, elemente care fac parte din categoria consumabilelor, daca acestea sunt supuse uzurii firesti in conditiile utilizarii normale a produsului.

3. Pinion de antrenare a volantei (bendix.) daca sunt supuse uzurii, in cazul folosirii intensive nejustificate.

4. Cutite, ciocanele, perii colectoare, amortizoare, intrerupatoare, cablu alimentare, sigurante, supape, electrovalve, garnituri, elemente consumabile care sunt supuse uzurii firesti in timpul functionarii normale a produsului sau daca sunt supuse deteriorarii cauzate de manipulare, intretinere si/sau exploatare necorespunzatoare.

### **SE RECOMANDĂ CLIENTULUI:**

1. La motoarele in 2 timpi se va utiliza un ulei de amestec Ruris 2TT Max (clasificare API TC), la recomandarea producatorului, sau un ulei destinat motoarelor in 2 timpi cu o clasificare superioara sau cel putin egala.

2. La motoarele in 4 timpi se va utiliza un ulei Ruris 4T Max (clasificare API - CI-4/SL), la recomandarea producatorului, sau un ulei destinat motoarelor in 4 timpi cu o clasificare superioara sau cel putin egala.

3. Pentru cutia de viteze se va utiliza uleiul Ruris G-Tronic (clasificare API- GL-4) recomandat de producator sau un ulei de transmisie cu caracteristici si o clasificare superioara sau cel putin egala.

4. Pentru ungerea lantului se va utiliza uleiul Ruris M-Power (L150) sau uleiul X-Guard, recomandat de producator sau un ulei pentru lubrifierea mecanismelor de frecare/ungere circulara cu caracteristici si o clasificare superioara sau cel putin egala.

5. Pentru protectia motoarelor cu piston pentru compresoare se va utiliza uleiul Ruris Compresor Protect (K150), recomandat de producator sau un ulei pentru lubrifierea sistemelor hidrostactice si mecanismelor de frecare/ungere circulara cu caracteristici si o clasificare superioara sau cel putin egala.

6. Pentru lubrifierea motoarelor in cazul temperaturilor de pana la -25°C se va utiliza uleiul Ruris 4T-Winter GT (clasificare API -CI-4/SL), recomandat de producator pentru motoarele pe benzina ori diesel sau un ulei pentru lubrifierea motoarelor cu caracteristici si o clasificare superioara sau cel putin egala.

7. Pentru ungerea tuturor categoriilor de reductoare, transmisii si angrenaje se va utiliza vaselina Ruris Super Vaselina, recomandata de producator sau orice tip de vaselina cu caracteristici si o clasificare superioara sau cel putin egala.

8. Remorca 450 kg, Remorca 550 kg, Remorca 750 kg și accesoriul tractat Navigator 88 nu sunt omologate si echipate pentru a circula pe drumurile publice sau in panta/rampa cu o inclinatie mai mare de 10 grade.

9. Pentru prelungirea duratei de viata a produselor achizitionate si pentru optimizarea functionarii lor, Ruris recomanda revizii periodice la 60 zile, 6 luni, 12 luni de la data achizitiei. In cadrul reviziei se realizeaza operatiuni de tipul: verificarea starii generale a produsului (incurtate si curatenie); verificarea filtrului de aer; verificarea starii bujiei; verificarea turatiei motorului; verificarea cuplajelor.

**Clientul va preda produsele defecte la unitatile de service si/sau colectare ale Vanzatorului specificate in Certificatul de Garantie sau accesibile in forma actualizata la adresa: <http://www.ruris.ro/www3/service.html>.**

**Unitatea de service si/sau colectare a vanzatorului, conform Legii nr. 449/2003 cu modificarile ulterioare, are obligatia sa aduca produsul la conformitate in maxim 15 zile de la predarea produsului.**

**Producatorul si Vanzatorul raspund de conformitatea si garantia produselor conform Legii nr. 449/2003, astfel cum a fost modificata.**

S.C. RURIS IMPEX S.R.L. si Vanzatorul isi rezerva dreptul de a modifica lista unităților de service autorizate fara o notificare prealabila. Lista actualizata a punctelor de service se gaseste la adresa <http://www.ruris.ro/www3/service.html>, pentru consultare.