

**MANUAL DE UTILIZARE**

**MAȘINĂ SEMIAUTOMATĂ DE SPĂLAT RUFEE**

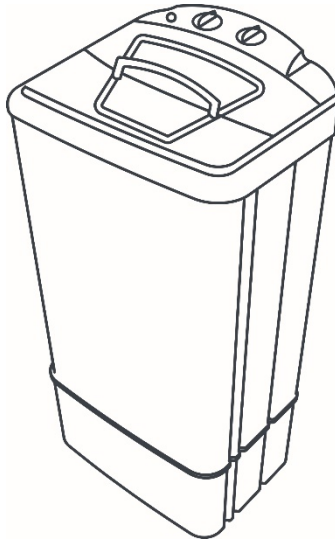

Model: **WM 5.1**

Vă recomandăm să citiți cu atenție acest manual de utilizare pentru a vă asigura că folosiți produsul corect și în siguranță.

\*acest manual de utilizare este valabil pentru mai multe modele de mașini semiautomate de spălat rufe

## PREZENTAREA PĂRȚILOR COMPONENTE

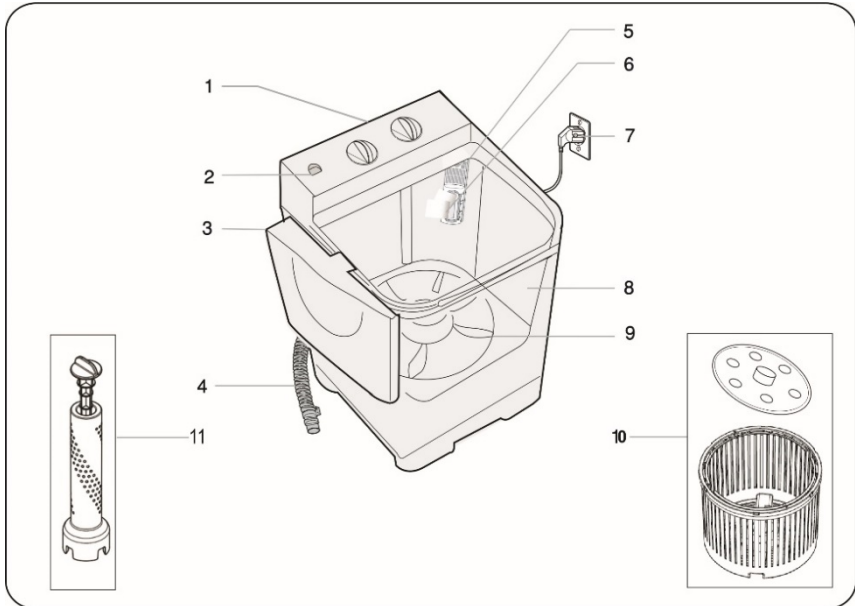

**1. Panou de control**

Vezi mai multe detalii pe pagina 2.

**2. Admisie apă**

**3. CAPAC TIP LIGHEAN**

Unele modele sunt prevăzute cu un capac cu striații pentru răzuirea rufelor. Acesta se folosește la curățarea articolelor foarte murdare prin frecare cu detergent pe striații pentru o curățare optimă.



**4. Furtun de evacuare**

**5. Suport filtru de reținere a scamelor**

**6. Filtru de reținere a scamelor**

**7. Cablu de alimentare electrică**

**8. Cuvă de spălare**

**9. Pulsator (Disc cu palete)**

**10. TAMBUR DIN PLASTIC PENTRU USCARE PRIN CENTRIFUGARE ȘI CAPAC (DISC) DE ECHILIBRARE**

(Unele modele sunt prevăzute cu tambur de centrifugare)

**11. Perie pentru spălarea încălțăminte**

(Unele modele sunt prevăzute cu o astfel de perie)

## COMPONENTELE ȘI FUNCȚIILE PANOULUI DE CONTROL

### Primul model

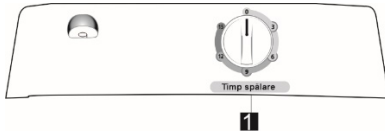

#### 1. Temporizator spălare

Se folosește pentru setarea duratei de spălare: 1 – 15 minute.

### Al doilea model

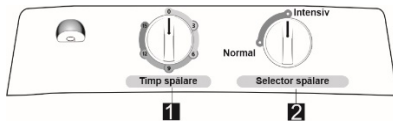

#### 1. Temporizator spălare

Se folosește pentru setarea duratei de spălare: 1 – 15 minute.

#### 2. Selector mod spălare

Se folosește pentru a comuta între modurile de spălare [Normal/ Intensiv(Strong)], în funcție de tipul articolelor de spălat.

### Al treilea model

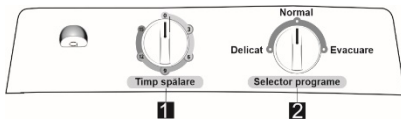

#### 1. Temporizator spălare

Se folosește pentru setarea duratei de spălare: 1 – 15 minute.

#### 2. Selector mod spălare

Se folosește pentru a comuta între modurile de spălare (Normal/ Delicat/ Evacuare)

*(Poziția butonului și a admisiei de apă poate diferi de la un model la altul.)*



Presiunea maximă de admisie al apei: 0.3Mpa

Presiunea minimă de admisie a apei: 0.02 Mpa







### ACCESORII

- Furtun de admisie al apei 
- Conexiune furtun de admisie apă
- Certificat de garanție
- Manual de utilizare

## ÎNDRUMĂRI PRIVIND SIGURANȚA

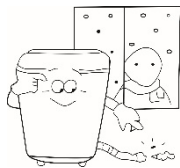
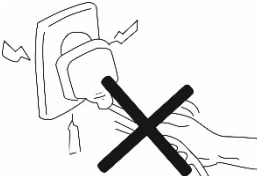

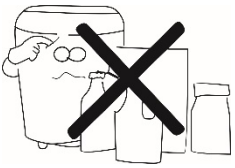
Acest aparat nu a fost conceput pentru a fi folosit de persoane (inclusiv copii) cu capacități fizice, senzoriale sau mentale reduse sau fără experiență și discernământ dacă nu sunt supravegheate sau nu au primit instrucțiuni de folosire de la o persoană responsabilă pentru siguranța lor. Copiii vor fi supravegheați pentru a nu li se permite să se joace cu aparatul.

<p>Nu lăsați mașina de spălat în lumina directă a razelor de soare sau în ploaie.</p> 	<p>Nu instalați mașina de spălat într-un mediu cu umiditate mare.</p> 	<p>Nu stropiți comutatoarele.</p> 
<p>Lăsați apa să se scurgă complet de pe furtun.</p> 	<p>Nu deconectați de la priză trăgând de cablu.</p> 	<p>Supravegheați copiii pentru a nu le permite să se joace la mașina de spălat.</p> 
<p>Țineți mașina de spălat departe de sursele de foc și căldură.</p> 	<p>Nu ștergeți mașina cu substanțe volatile, benzină, etc.</p> 	<p>Nu turnați în cuva mașinii apă a cărei temperatură este peste 60°C.</p> 

## SFATURI PRIVIND INSTALAREA

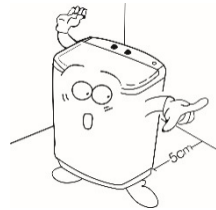
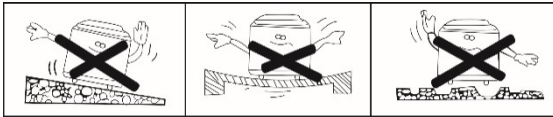

Instalați mașina pe o suprafață stabilă, dreaptă.

- Instalați mașina de spălat pe o suprafață dreaptă.
- Lăsați o distanță mai mare de 5 cm față de perete pentru a preveni zgomotele în timpul funcționării.

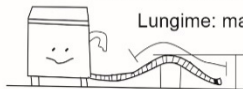

## SFATURI PRIVIND INSTALAREA

### Conectarea furtunului de evacuare

<p><b>Prelungire furtun evacuare</b> Lungime: max. 2 m Înălțime: max. 15 cm</p> 	<p>Nu lăsați niciodată capătul furtunului de evacuare să fie scufundat în apă</p> 
---	---

### Conectarea la curent și împământarea

Fișa de împământare este conectată la ștecher.

Ștecherul trebuie să fie bine băgat în priză.





Nu efectuați nicio modificare!

**ATENȚIE!** 

- Nu conectați niciodată fișa de împământare la o conductă de gaz, o conductă de apă, un cablu de telefon sau un paratrăsnet.
- Nu folosiți mașina de spălat dacă ștecherul sau cablul de alimentare s-au deteriorat pentru a evita riscul de electrocutare sau incendiu.

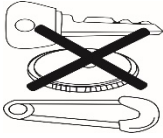
- Folosiți seturile noi de furtunuri furnizate odată cu mașina; nu refolosiți furtunurile vechi!
- Asigurați-vă ca mașina nu este obstrucționată de covor.
- După ce ați terminat de instalat mașina, puteți atinge cablul de alimentare în siguranță.

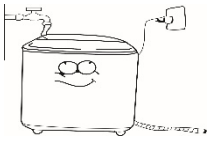
## PREGĂTIRI ÎNAINTE DE SPĂLARE

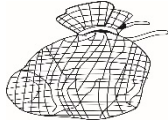
 <ul style="list-style-type: none"><li>▪ Peria se folosește doar pentru spălarea încălțămintei.</li><li>▪ Scoateți șireturile înainte de spălare.</li><li>▪ Pentru o spălare optimă, spălați două sau trei perechi de încălțări odată.</li></ul>	 <p>Nu uitați ca, înainte de spălare, să scoateți din buzunare toate obiectele precum: chei, ace de siguranță, monede, etc.</p>	 <p>Spălați separat articolele pătate cu ulei sau vopsea.</p>	 <ul style="list-style-type: none"><li>▪ Băgați ștecherul în priză.</li><li>▪ Coborâți furtunul de evacuare.</li><li>▪ Conectați furtunul de alimentare cu apă și deschideți robinetul de apă; nu folosiți apă prea fierbinte (60°C sau mai mult).</li></ul>
	 <p>Spălați articolele pufoase întoarse pe dos.</p>	 <p>Spălați articolele mici /delicate într-un săculeț de nailon.</p>	

## ÎNTREȚINEREA

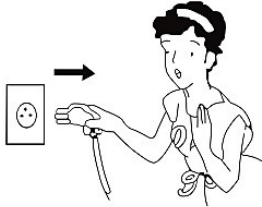

- Scoateți ștecherul din priză după spălare.
- Ștergeți mașina cu o cârpă curată și uscată.
- După ce ați folosit înălțitori, cuva mașinii trebuie curățată pentru a nu se forma depuneri.
- Scoateți filtrul de scame și curățați-l.



## DURATA CICLULUI DE SPĂLARE

TIPURI DE ARTICOLE	DURATA DE SPĂLARE	SELECTARE MOD DE SPĂLARE
Țesături groase, foarte murdare	10 – 15 minute	INTENSIV
Olandă, bumbac, etc.	8 – 10 minute	
Articole normale (șosete, etc.)	7 minute	NORMAL
Fibre sintetice, puțin murdare	2 – 5 minute	
100% lână, tricotaje amestec lână, fibre sintetice subțiri cu etichete care indică spălare manuală	2 – 5 minute	

## INSTRUCȚIUNI DE FOLOSIRE

### 1. Înainte de a începe să spălați, urmați pașii de mai jos:

- Conectați furtunul la sursa de apă și deschideți robinetul.
- Conectați cablul de alimentare la priză.
- Coborâți furtunul de evacuare (4) într-o scurgere fără ca acesta să fie scufundat în apă.

### 2. Dacă mașina de spălat este dotată cu modelul 2 de selector comutați modul de spălare în poziția dorită: Intensiv sau Normal.

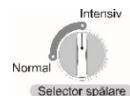



3. Dacă mașina de spălat este dotată cu modelul 3 de selector comutați butonul în poziția dorită: Normal / Delicat / Evacuare.

4. Încărcați hainele în mașina de spălat.

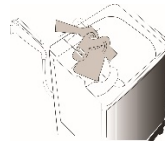

5. Unele modele sunt prevăzute cu perie pentru spălat încălțăminte.

- Fixați peria în mijlocul pulsatorului de spălare.
- Introduceți axul în perie.
- Fixați axul rotindu-l spre dreapta.
- Băgați încălțările de spălat și asigurați-vă că apă acoperă peria.

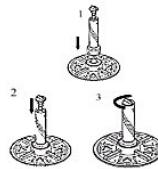

6. Încărcați cuva cu apă și adăugați detergent.



7. Setați durata de spălare 1 – 15 minute.



8. Pentru modelele prevăzute cu tambur de centrifugare:



Instrucțiuni de folosire a tamburului de centrifugare:

- Evacuați apa după încheierea ciclului de spălare și lăsați furtunul coborât într-un orificiu de scurgere;
- Montați tamburul de centrifugare în pulsatorul mașinii de spălat și rotiți-l spre stânga;
- Puneți hainele în tamburul de centrifugare și discul de echilibrare deasupra;
- Setați timpul de operare pe setarea dorită.

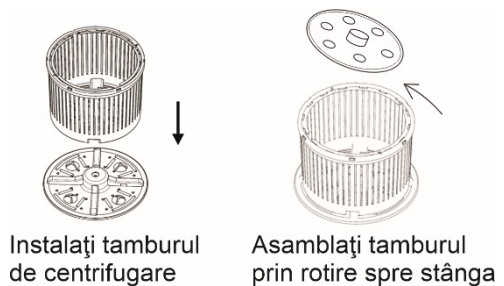



## Instrucțiuni de spălare

- Eliberați tamburul de centrifugare rotindu-l spre dreapta.
- Urmați pașii 6 și 7.



Eliberare tambur de centrifugare prin rotire spre dreapta

## GHID DE REMEDIEREA PROBLEMELOR

Problemă	Verificare		
Mașina nu spală.			
	Butonul de control este în poziția „0(oprit)”?		Pană de curent?
Apa nu se evacuează.			
	Furtunul de evacuare este ridicat?	Furtunul de evacuare este răsucit?	Furtunul de evacuare este înghețat?
Spălarea nu este eficientă.	<ul style="list-style-type: none"> <li>▪ Un volum prea mare de articole de spălat?</li> <li>▪ Cureaua de transmisie este prea slăbită?</li> <li>▪ Tensiunea la priză este prea mică?</li> </ul>		

## FIȘA PRODUSULUI

1. Marca comercială a producătorului:	<b>ALBATROS</b> <sup>®</sup>
2. Modelul de fabricație:	WM 5.1
3. Tipul aparatului:	Mașină semiautomată de spălat rufe
4. Importator:	SC Smart Electro-Distribution SRL
5. Adresă importator:	bvd. Basarabia, nr. 256, sector 3, București, Ro
6. Clasă de eficiență energetică a modelului:	-
7. Etichetare ecologică:	-
8. Capacitate spălare(rufe uscate/kg):	5
9. Putere motor spălare(W):	290
10. Programator timp spălare(min.):	15
11. Volum cuvă spălare(max/minim,litri):	50/35
12. Alimentare cu apă rece:	DA
13. Alimentare cu apă caldă (max. 60°C):	DA
14. Nivelul de zgomot (dB re 1pW):	54
15. Evacuare apă uzată (prin cădere liberă):	DA
16. Dimensiuni nete(produs, LxIxh/mm):	465x425x858
17. Dimensiuni brute(cu ambalaj, LxIxh/mm):	535x440x895
18. Greutate netă(produs, kg):	12
19. Greutate brută(cu ambalaj,kg):	13,5
20. Tensiune nominală/Frecvență(V/Hz):	220-240/50
21. Fabricat în Egipt	

Parametrii energetici sunt măsurați în conformitate cu prevederile EMC Directive 2014/30/EU cu privire la compatibilitatea electromagnetică și LV Directive 2014/35/EU pentru echipamente de joasă tensiune.

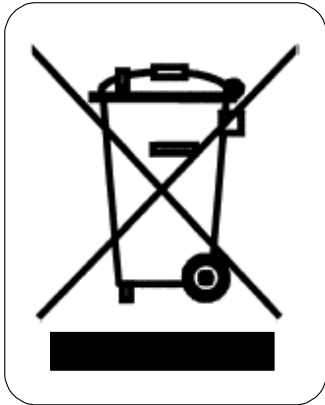

*Folosirea simbolului alăturat indică faptul că acest produs nu poate fi tratat ca un gunoi menajer.*

*Asigurându-vă că produsele care au acest simbol sunt scoase din uz într-un mod corect, veți ajuta la prevenirea potențialelor consecințe negative pentru mediul înconjurător și pentru sănătatea oamenilor, consecințe care ar fi putea fi cauzate de manipularea neadecvată a acestor produse.*

*Vă rugăm contactați cel mai apropiat Centrul de Colectare a **DEEE** (deșeuri de echipamente electrice și electrocasnice), service-ul local ce se ocupă de scoaterea din uz a acestor tipuri de produse sau magazinul de unde ați achiziționat produsul!*

**ALBATROS**<sup>®</sup>  
*Pe Sufletul Tău!*