

Mașină de spălat rufe

MANUAL DE UTILIZARE

Modele:

WSGDI-10150 / WSGDI-12140

Citiți acest manual.

Citiți toate instrucțiunile și explicațiile privind instalarea mașinii înainte de utilizare.

Respectați întocmai toate instrucțiunile.

Păstrați la îndemână instrucțiunile privind funcționarea mașinii pentru a le putea consulta oricând.

Dacă vindeți sau predați mașina altcuiva, asigurați-vă că noul proprietar primește odată cu aceasta și acest manual de utilizare.

Cuprins

INSTRUCȚIUNI PRIVIND SIGURANȚA	3
▪ Instrucțiuni privind siguranța	3
INSTALAREA.....	8
▪ Descrierea produsului	8
▪ Instalarea.....	9
MOD DE FUNCȚIONARE.....	12
▪ Pornirea rapidă.....	12
▪ Înainte de fiecare spălare	13
▪ Dozatorul de detergent	14
▪ Panoul de comenzi	16
▪ Programe.....	17
▪ Opțiuni.....	23
ÎNTREȚINEREA	27
▪ Curățarea și întreținerea	27
▪ Soluționarea problemelor	30
▪ Asistență pentru clienți	31
▪ Specificații tehnice.....	32
▪ Fișa produsului	33

INSTRUCȚIUNI PRIVIND SIGURANȚA

▪ Instrucțiuni privind siguranța

Citiți cu atenție și respectați cu strictețe următoarele informații privind siguranța pentru a reduce riscul de incendiu, explozie sau electrocutare și pentru a preveni eventualele pagube materiale, accidentări sau decese. Nerespectarea acestor instrucțiuni duce la anularea garanției.

Avertisment!

Acest simbol însoțit de cuvântul de atenționare semnalează o situație posibil periculoasă care, dacă nu este evitată, se poate solda cu deces sau accidentare gravă.

Atenție!

Acest simbol însoțit de cuvântul de atenționare semnalează o situație posibil periculoasă care se poate solda cu accidentări ușoare sau minore sau cu pagube materiale și ecologice.

Observație!

Acest simbol însoțit de cuvântul de atenționare semnalează o situație posibil periculoasă care se poate solda cu accidentări ușoare sau minore.

Avertisment!

PERICOL DE ELECTROCUTARE

- Când cablul de alimentare este deteriorat, acesta trebuie înlocuit de producător, de agentul service al acestuia sau de alte persoane cu calificări similare pentru a evita orice pericol.
- În cazul unei defecțiuni, mașina de spălat nu trebuie pusă în funcțiune înainte de a fi reparată de producător, de agentul service al acestuia sau de alte persoane cu calificări similare. Risc de electrocutare!
- Acest produs poate fi folosit de copii cu vârsta de cel puțin 8 ani și de persoane cu capacități fizice, senzoriale sau mentale reduse sau fără experiență și discernământ doar sub supraveghere sau dacă au primit instrucțiuni privind utilizarea acestuia în condiții de siguranță și dacă înțeleg pericolele implicate. Nu permiteți copiilor să se joace la mașina de spălat. Operațiunile de curățare și întreținere realizabile de către utilizator nu vor fi executate de copii nesupravegheați!

- Supravegheați copiii pentru a nu le permite să se joace la mașina de spălat.
- Copiii de 3 ani și mai mici nu vor fi lăsați în preajma mașinii de spălat sau vor fi permanent supravegheați.
- Există riscul ca animalele și copiii să intre în mașina de spălat. Verificați cuva înainte de fiecare utilizare!
- Nu vă urcați și nu vă așezați pe mașină!

LOCUL DE INSTALARE

- Țineți toate substanțele folosite la spălat și alte asemenea într-un loc sigur, ferit de accesul copiilor.
- Nu așezați mașina de spălat pe mocheta. Obstrucționarea orificiilor mașinii din cauza mochetei poate deteriora mașina.
- Instalați mașina de spălat la distanță de sursele de căldură și de lumina directă a soarelui pentru a evita deteriorarea componentelor din plastic și cauciuc.
- Nu folosiți mașina de spălat în spații cu umiditate mare sau în încăperi cu emisii de gaze explozive sau caustice. În caz de scurgeri sau stropi de apă, lăsați mașina să se usuce la aer liber.
- Nu instalați mașina de spălat în spatele unei uși cu sistem de blocare, a unei uși glisante sau a unei uși cu o balama pe partea opusă celei a ușii mașinii.
- Nu folosiți mașina în încăperi cu temperaturi sub 5°C pentru a nu deteriora componentele sale. Dacă acest lucru este totuși de neevitat, aveți grijă să drenați complet apa din mașină după fiecare utilizare (citiți secțiunea „Întreținerea – Curățarea filtrului pompei de evacuare”) pentru a evita eventualele daune cauzate de îngheț).
- Nu folosiți niciodată pulverizatoare sau substanțe inflamabile în imediata apropiere a mașinii.

INSTALAREA

- Înainte de utilizare, îndepărtați toate ambalajele și șuruburile de fixare folosite la transport. În caz contrar, mașina poate suferi daune severe.
- Această mașină este prevăzută cu o valvă de admisie simplă și se poate conecta doar la rețeaua de apă rece.
- Ștecherul mașinii trebuie să rămână accesibil după instalare.
- Înainte de prima spălare, realizați un ciclu complet de spălare în gol (fără rufe).
- Înainte de a folosi mașina de spălat, efectuați calibrările necesare.
- Nu puneți pe mașină obiecte excesiv de grele, ca de exemplu recipiente de apă sau dispozitive de încălzit.
- Folosiți seturile noi de furtunuri furnizate odată cu mașina. Nu reutilizați seturile vechi.
- Presiunea max. de admisie a apei este de 1 MPa. Presiunea min. de admisie a apei este de 0,05 MPa.

CONEXIUNEA ELECTRICĂ

- Aveți grijă să nu prindeți cablul de alimentare sub mașină pentru a nu se deteriora.
- Conectați mașina la o priză cu siguranță și împământare, respectând valorile din tabelul de „Specificații tehnice”. Instalația cu împământare trebuie realizată de un electrician calificat. Asigurați-vă că instalarea mașinii se face în conformitate cu reglementările locale.
- Conexiunile la apă și cele electrice trebuie realizate de un tehnician calificat, cu respectarea instrucțiunilor producătorului și a reglementărilor locale privind siguranța.



Avertisment!

- Nu folosiți ștechere multiple sau prelungitoare.
- Mașina nu trebuie să aibă un dispozitiv extern de comutare, ca de exemplu un cronometru, sau nu trebuie conectată la un circuit care este frecvent oprit și pornit.
- Nu trageți ștecherul din priză dacă sunt gaze inflamabile în jur.
- Nu scoateți niciodată ștecherul din priză cu mâinile ude.
- Apucați întotdeauna de ștecher, nu de cablu.
- Deconectați mașina de la curent ori de câte ori nu este folosită.

RACORDAREA LA APĂ

- Verificați conexiunile conductelor de admisie a apei, robinetul de apă și furtunul de evacuare pentru a depista eventualele probleme cauzate de fluctuațiile de presiune a apei. Dacă aceste conexiuni sunt slăbite sau prezintă scurgeri, închideți robinetul de apă și reparați-l. Nu folosiți mașina înainte ca furtunurile și conductele să fie instalate de persoane calificate.
- Ușa mașinii de spălat se poate înfierbânta foarte tare în timpul funcționării. Nu lăsați copiii și animalele de companie în apropierea mașinii în timpul funcționării acesteia.
- Furtunurile de admisie și evacuare a apei trebuie instalate corect și păstrate intacte. În caz contrar, pot apărea scurgeri de apă.
- Nu scoateți filtrul pompei de evacuare cât timp în mașină este încă apă. În caz contrar, cantități mari de apă fierbinte se pot scurge în afară, cu risc de opărire.

MODUL DE FUNCȚIONARE ȘI ÎNTREȚINEREA

- Nu folosiți niciodată niciun fel de solvenți inflamabili, explozivi sau toxici. Nu folosiți gaz și alcool ca detergenți. Alegeți doar detergenți recomandați pentru spălare automată.
- Aveți grijă să goliți toate buzunarele. Articolele ascuțite și dure, ca de exemplu monedele, broșele, cuiele, șuruburile, pietrele etc., pot cauza daune severe mașinii.
- Înainte de punerea mașinii în funcțiune, scoateți din buzunare toate obiectele, de ex. brichetele și chibriturile.
- Clătiți bine articolele care au fost spălate manual.
- Articolele pătate cu substanțe precum: ulei de gătit, acetonă, alcool, petrol, kerosen, soluții de scos pete, terebentină, ceară și soluții de îndepărtat ceara, trebuie spălate la temperatură ridicată cu o cantitate mai mare de detergent înainte de a fi uscate în mașină.
- Articolele care conțin cauciuc expandat (spumă de latex), căștile de duș, textilele impermeabile, articolele căptușite cu cauciuc și hainele sau pernele cu protecții din cauciuc expandat nu trebuie uscate în mașină.
- Balsamurile de rufe sau produsele similare trebuie folosite conform recomandărilor din instrucțiunile lor.
- Nu încercați niciodată să deschideți ușa mașinii cu forța. Ușa se va debloca automat la scurt timp după încheierea unui ciclu.
- Nu închideți ușa cu forță excesivă. Dacă ușa este greu de închis, verificați dacă ați introdus și distribuit corect rufele în cuvă.
- Deconectați întotdeauna mașina de la curent și închideți robinetul de apă înainte de a realiza operațiunile de curățare și întreținere și după fiecare folosire.
- Nu turnați niciodată apă peste mașină pentru a o curăța. Risc de electrocutare!
- Lucrările de reparații se vor efectua doar de producător, de agentul service al acestuia sau de persoane cu calificări similare pentru a evita orice pericol. Producătorul nu este responsabil pentru daunele survenite în urma intervenției unor persoane neautorizate.

TRANSPORTUL

- Înainte de transport:
 - O persoană specializată va reinstala șuruburile de fixare a mașinii.
 - Apa acumulată va fi drenată din mașină.
- Mașina de spălat este grea. Transportul acesteia se va face cu grijă. Nu apucați niciodată de piesele proeminente ale mașinii când o ridicați. Ușa mașinii nu poate fi folosită ca mâner.

DOMENIUL DE UTILIZARE

Acest produs a fost conceput doar pentru uz casnic, pentru spălarea automată a articolelor textile în cantități domestice adecvate. Se va folosi doar la interior și ca unitate neincorporabilă.

Folosiți doar în conformitate cu aceste instrucțiuni. Această mașină de spălat rufe nu a fost concepută pentru uz comercial.

Orice altă utilizare este considerată necorespunzătoare. Producătorul nu este responsabil pentru daunele și accidentele derivate dintr-o folosire improprie.

- Această mașină de spălat rufe a fost concepută pentru uz casnic și aplicații similare, ca de exemplu:
 - bucătării destinate personalului din magazine, birouri și alte medii de lucru;
 - ferme;
 - clienții hotelurilor, motelurilor și altor medii de tip rezidențial;
 - spații de cazare de tip demipensiune;
 - spații de uz comun din blocurile de apartamente sau spălătorii.

Ambalare/Aparat vechi



Acest marcaj indică faptul că, pe teritoriul UE, produsul nu trebuie aruncat la un loc cu deșeurile menajere. Pentru a preveni efectele adverse asupra mediului înconjurător sau a sănătății umane generate de o gestionare necontrolată a deșeurilor, reciclați cu responsabilitate, promovând reutilizarea eficientă a resurselor materiale. Pentru a returna produsul utilizat, folosiți sistemele de colectare sau contactați vânzătorul de la care l-ați achiziționat. Aceștia vă pot prelua produsul pentru o reciclare ecologică adecvată.

INSTALAREA

▪ Descrierea produsului

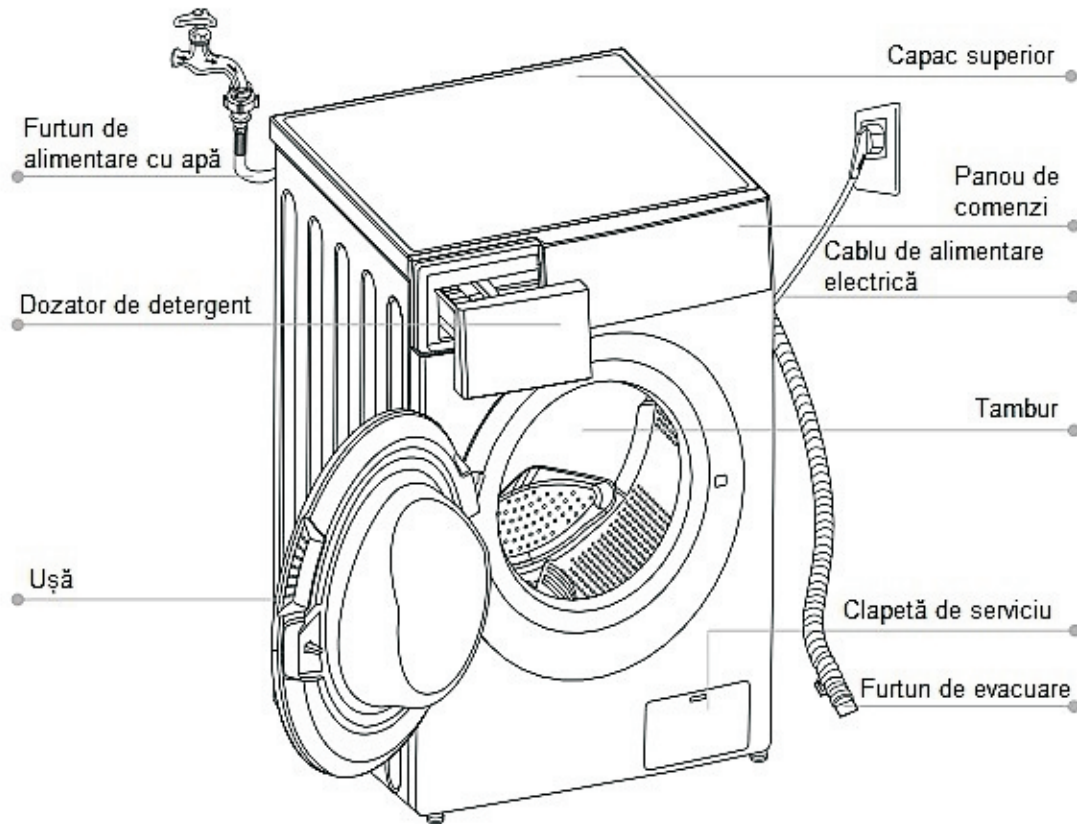

Observație!

- Imaginea de mai sus este pur ilustrativă; luați drept referință produsul real.

Accesorii

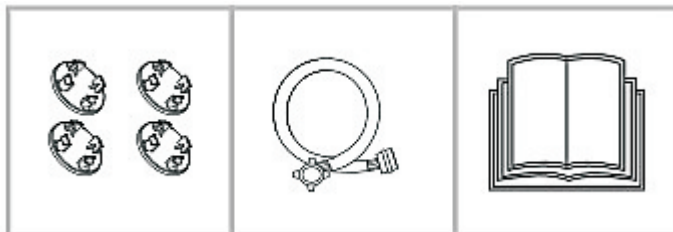

4 x capace de acoperire orificii

1 x furtun de alimentare apă rece

1 x Manual de utilizare

▪ Instalarea Zona de instalare

Avertisment!

- Stabilitatea este importantă pentru a preveni deplasarea produsului. Asigurați-vă că mașina este bine echilibrată și stabilă.
- Asigurați-vă că mașina nu este așezată pe cablul de alimentare.
- Asigurați-vă că păstrați distanțele minime față de pereți, conform imaginii.

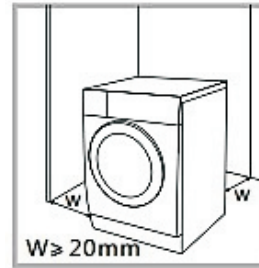

Înainte de a instala mașina, alegeți locul de instalare, urmărind ca acesta să prezinte următoarele caracteristici:

1. Suprafață tare, uscată și dreaptă.
2. Ferit de lumina directă a soarelui.
3. Ventilare suficientă.
4. Temperatura din încăpere, peste 0°C.
5. Departe de sursele de căldură, de ex. sobe pe cărbuni sau gaze.

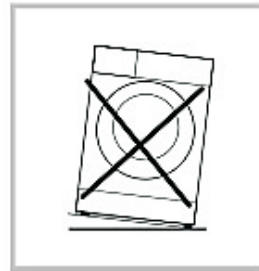

Dezambalarea mașinii de spălat

Avertisment!

- Ambalajele (de ex. foliile din plastic, polistirenul) pot fi periculoase pentru copii.
- Risc de sufocare! Nu lăsați ambalajele la îndemâna copiilor!

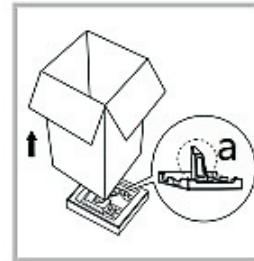

1. Îndepărtați cutia din carton și ambalajul din polistiren.
2. Ridicați mașina de spălat și scoateți și ambalajele de la bază. Asigurați-vă că triunghiul mic din spumă de polistiren (a) este îndepărtat de la bază odată cu ambalajele. În caz contrar, așezați mașina jos pe o parte și scoateți-l manual.
3. Îndepărtați banda de fixare a cablului de alimentare electrică și a furtunului de evacuare.
4. Scoateți furtunul de admisie din cuvă.

Scoaterea șuruburilor de fixare folosite la transport

Avertisment!

- Înainte de a folosi mașina, scoateți șuruburile de fixare folosite la transport.



Slăbiți cu o cheie cele 4 șuruburi de fixare folosite la transport.



Scoateți șuruburile cu tot cu părțile din cauciuc și puneți-le la un loc sigur pentru a le putea folosi la nevoie.

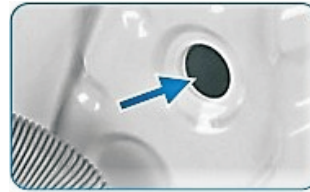

Astupați orificiile cu capacele prevăzute pentru aceasta.

Echilibrarea mașinii de spălat

Avertisment!

- Piulițele celor patru picioare trebuie bine strânse până la baza mașinii.

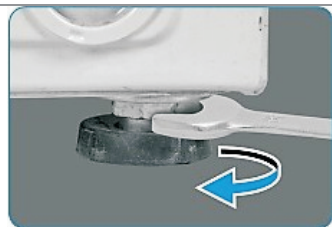

1. Slăbiți piulița.
2. Rotiți piciorul până când ajunge la nivelul solului.
3. Reglați picioarele și strângeți bine piulițele cu o cheie. Asigurați-vă că mașina este dreaptă și stabilă.

Conectarea furtunului de alimentare cu apă

Avertisment!

Pentru a preveni daunele rezultate din scurgeri sau apă, respectați instrucțiunile din acest capitol.

- Nu îndoiți, nu striviți și nu modificați furtunul de admisie a apei.



Conectați furtunul de alimentare cu apă la valva de admisie a apei și un robinet de apă rece, ca în imagine.



Observație!

- Realizați conexiunea manual, fără a folosi unelte. Verificați dacă racordurile sunt bine strânse.

Furtunul de evacuare



Avertisment!

- Nu îndoiți și nu prelungiți furtunul de evacuare.
- Poziționați corect furtunul de evacuare pentru a evita daunele produse de eventualele scurgeri de apă.

Există două modalități de a amplasa capătul furtunului de evacuare:

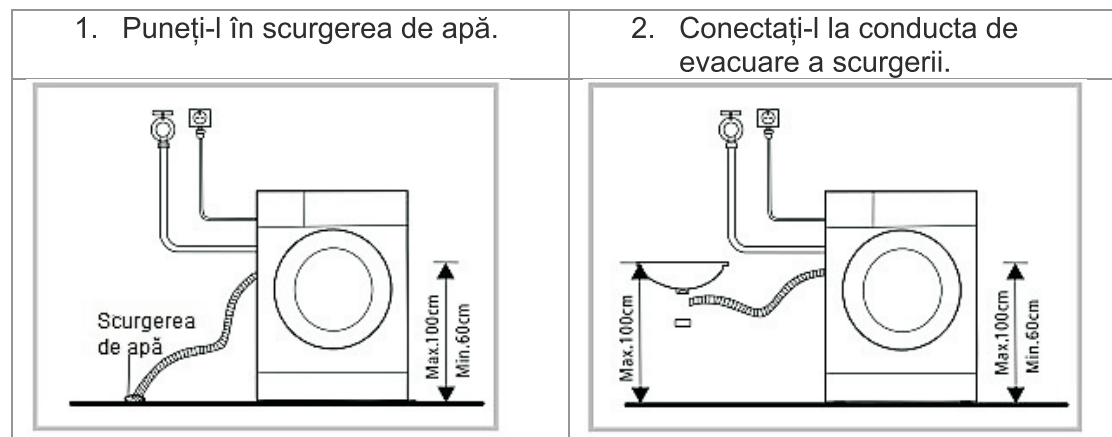

MOD DE FUNCȚIONARE

▪ Pornirea rapidă



Atenție!

- Înainte de a spăla, asigurați-vă că mașina este bine instalată.
- Produsul a fost testat înainte de a ieși din fabrică. Pentru a îndepărta orice reziduuri de apă și a neutraliza eventualele mirosuri neplăcute, este recomandat să curățați mașina înainte de prima utilizare. Pentru aceasta, rulați programul Bumbac la 90°C, fără rufe și detergent.



Calibrare

Este indicat să calibrați mașina pentru a obține randamentul maxim. Mașina poate detecta cantitatea de rufe încărcată în cuvă. Această funcție optimizează randamentul produsului, reducând consumul electric și de apă și, astfel, economisind bani și timp. Din acest motiv, este recomandat să calibrați mașina pentru o utilizare optimă.

1. Scoateți toate accesoriile din cuvă și închideți ușa.
2. Băgați ștecherul în priză.
3. Apăsați butonul de pornire și apoi simultan „Temp.” și „Nivel murdărie” timp de 10 secunde până când se afișează „t19”.
4. Apăsați [▷||] pentru a pune mașina în funcțiune și așteptați până când se afișează „****”.

1. Înainte de spălare

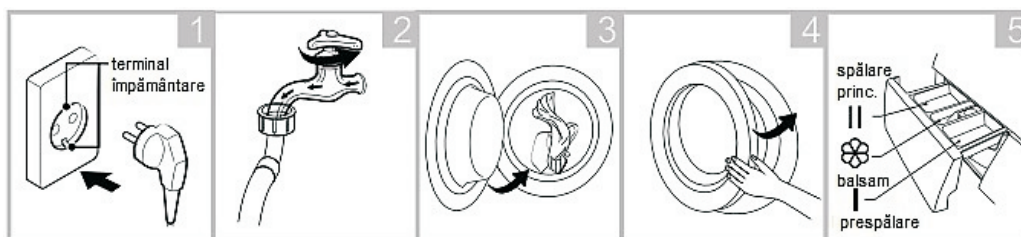

Conectați.

Deschideți robinetul.

Încărcați.

Închideți ușa.

Adăugați detergent.



Observație!

- Adăugați detergent în compartimentul I dacă selectați funcția de prespălare,.

2. Spălarea

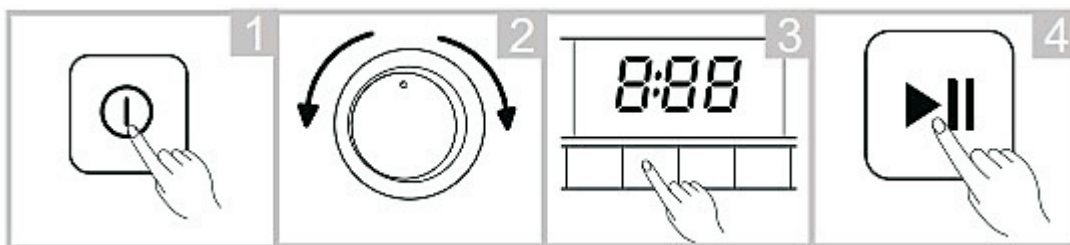

Pornire.

Selectare program.

Selectare funcție sau păstrare setări prestabilite.

Apăsăți Start/Pauză pentru a porni programul.

3. După spălare

Se va auzi un semnal sonor și pe display va apărea mesajul „End”.

▪ Înainte de fiecare spălare

- Temperatura din încăperea în care se află mașina de spălat trebuie să fie cuprinsă între 5-40°C. În cazul folosirii acesteia la temperaturi sub 0°C, valva de admisie și sistemul de evacuare pot avea de suferit. Dacă mașina este instalată în condiții de îngheț, aceasta trebuie mutată într-un loc cu o temperatură normală pentru ca furtunul de alimentare și furtunul de evacuare să se dezghețe înainte de folosire.
- Verificați etichetele articolelor de spălat și instrucțiunile de utilizare de pe detergent înainte de spălare. Folosiți detergent ne-spumant sau ușor spumant, adecvat pentru spălare automată.

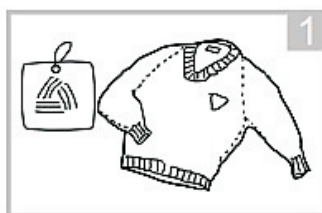

Verificați eticheta de întreținere.

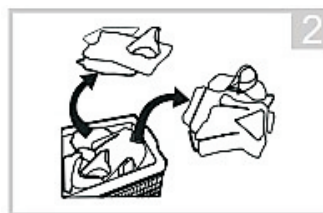

Sortați articolele după culoare și tipul țesăturii.



Scoateți toate obiectele din buzunare.

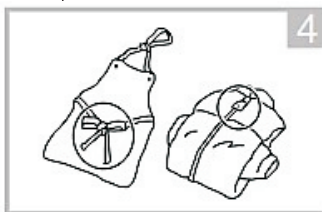

Legați șnururile și cordoanele lungi, închideți fermoarele și nasturii.

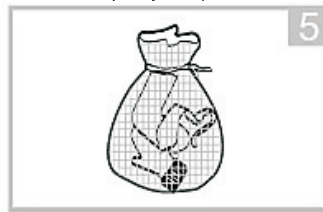

Puneți articolele de mici dimensiuni într-un săculeț.

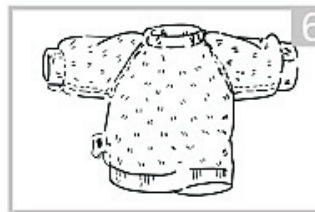



Întoarceți pe dos articolele din materiale ușor scămoșabile sau cu fir lung.

⚠ Avertisment!

- Nu spălați în mașină articole care au fost în prealabil curățate, spălate, înmuiate sau îmbibate cu substanțe inflamabile sau explozive cum ar fi: ulei de parafină, vopsea, benzină, alcool, kerosen și alte substanțe inflamabile.
- Spălarea unui singur articol poate crea excentricitate și declanșa alarma din cauza dezechilibrului. Prin urmare, este recomandat să mai adăugați unul sau două articole de spălat pentru ca centrifugarea acestora să se facă lin.



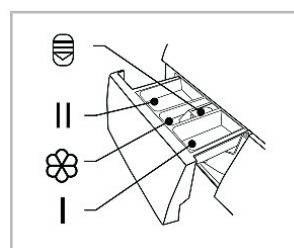

▪ **Dozatorul de detergent**

- I Prespălare
 II Spălare principală
 Balsam
 Buton de eliberare pentru tragerea sertarului dozatorului



⚠ Atenție!

- Adăugați detergent în compartimentul I doar dacă ați selectat funcția de prespălare.

Program	I	II / 		Program	I	II / 	
Sterilizare		●	○	Auto Curățare			
Bumbac	○	●	○	Stoarcere			
20°C		●	○	Clătire & Stoarcere			○
Mix	○	●	○	Țesături copii	○	●	○
Lână		●	○	Sport	○	●	○
Sintetice	○	●	○	Pilote	○	●	○
ECO 40-60		●	○	Rapid 45'	○	●	○
Intensiv		●	○	Rapid 15'		●	○

● Setare obligatorie ○ Setare opțională

Recomandări privind detergentul

Detergent recomandat	Cicluri de spălare	Temp. de spălare	Tip de articole și textile
Detergent cu putere mare de curățare, cu agenți de înălbire și înălbitori optici.	Bumbac, ECO 40-60, Mix	20/30/40/60	Articole albe din bumbac și lenjerie de pat cu rezistență la fierbere.
Detergent pentru rufe colorate, fără agenți de înălbire și înălbitori optici.	Bumbac, ECO 40-60, Mix	Rece/20/30/40	Articole din bumbac și lenjeriile de pat colorate
Detergent suav pentru rufe colorate, fără înălbitori optici.	Sintetice	Rece/20/30/40	Articole colorate din fibre ușor de întreținut și materiale sintetice.
Detergent suav de spălat.	Sintetice	20/30	Textile delicate, mătase, viscoză.
Detergent special pentru articole din lână.	Lână	20/30	Lână

Observație!

- Detergenții sau aditivii impermeabilizanți sau vâscoși se pot dilua în puțină apă înainte de a fi puși în compartimentul de detergent pentru a evita blocarea admisiei și revărsarea apei.
- Alegeți tipul adecvat de detergent pentru obține randamentul maxim de spălare și un consum minim de apă și energie.
- Pentru o curățare optimă, este important ca detergentul să fie corect dozat.
- Folosiți o cantitate redusă de detergent dacă nu ați încărcat complet cuva.
- Reglați întotdeauna cantitatea de detergent în funcție de duritatea apei; dacă apa de la robinet are o duritate mică, folosiți mai puțin detergent.
- Dozați în funcție de gradul de murdărie al articolelor de spălat; hainele mai puțin murdare necesită mai puțin detergent.
- Detergenții foarte concentrați (compacti) necesită o dozare extrem de precisă.

Următoarele simptome indică o supradozare a detergentului:

- spumare densă;
- spălare și clătire nereușite;

Următoarele simptome indică o subdozare a detergentului:

- articolele spălate devin gri;
- apar depuneri de calcar pe tambur, elementul de încălzire și/sau articolele de spălat.

▪ **Panoul de comenzi**



Observație!

- Imaginea este doar de referință. Luați drept standard produsul real.

1 Pornire/oprire

Mașina este on/off (pornită/oprită).

2 Start/Pauză

Apăsați acest buton pentru a porni sau întrerupe ciclul de spălare.

3 Opțiuni

De aici puteți selecta o funcție suplimentară; la selectare, ledul corespunzător se aprinde.

4 Programe

Disponibile în funcție de tipul de articole de spălat.

5 Afișaj

Afișajul arată setările, timpul estimat rămas, opțiunile și mesajele de spălare. Afișajul va rămâne activ pe toata durata ciclului de spălare.

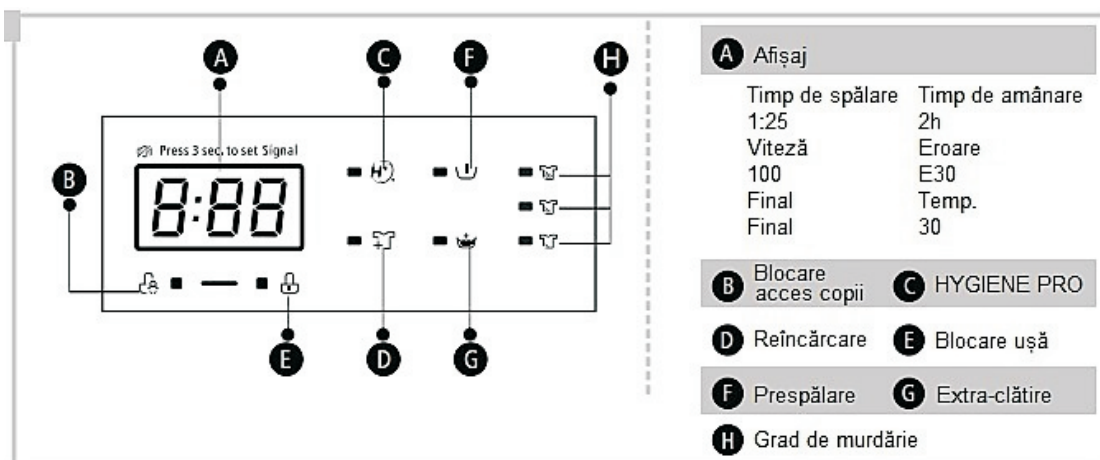

▪ **Programe**

Modele: WSGDI-10150(10 kg), WSGDI-12140(12 kg)

Program	Sarcină (Kg)		Afișare durată	
	10,0	12,0	10,0	12,0
			1500	1400
Sterilizare	5,0	6,0	2:27	2:27
Bumbac	10,0	12,0	3:39	3:39
20°C	5,0	6,0	1:11	1:11
Mix	10,0	12,0	1:30	1:30
Lână	2,0	2,0	1:07	1:07
Sintetice	5,0	6,0	3:28	3:28
ECO 40-60	10,0	12,0	3:59	4:00
Intensiv	10,0	12,0	3:48	3:48
Auto curățare	-	-	1:18	1:18
Stoarcere	10,0	12,0	0:12	0:12
Clătire & stoarcere	10,0	12,0	0:30	0:30
Țesături copii	10,0	12,0	1:53	1:53
Sport	5,0	6,0	1:16	1:16
Pilote	2,0	2,0	1:48	1:48
Rapid 45'	2,0	2,0	0:45	0:45
Rapid 15'	2,0	2,0	0:15	0:15



Observație!

- Parametrii prezentați în tabelul de mai sus sunt doar de referință. Parametrii reali pot diferi de cei mai sus prezentați.

WSGDI-10150							
Ciclu	Capacitate nominală în Kg.	Setarea temperaturii	Durata ciclului în ore și minute	Consum electric în KWh/ciclu de operare	Consum de apă în litri/ciclu de operare	Temperatura maximă °C	Umiditate reziduală în %/ viteză de centrifugare
20°C	5,0	20	1:11	0,212	51	20	65%/1000
Bumbac	10,0	60	3:44	1,708	85	60	53%/1500
Intensiv	10,0	40	3:48	1,277	85	40	70%/800
Mix	10,0	40	1:30	0,889	85	40	65%/1000
Rapid 15'	2,0	Rece	0:15	0,030	31	Rece	75%/800
ECO 40-60	10,0	-	3:59	1,015	70,6	38	53%/1450
	5,0	-	3:00	0,635	55,3	33	53%/1450
	2,5	-	3:00	0,286	38,8	22	53%/1450

- Datele de mai sus sunt doar de referință și pot suferi modificări în funcție de condițiile efective de lucru.
- Valorile prezentate pentru alte programe decât ECO 40-60 au caracter pur orientativ.
- În conformitate cu Regulamentul EN 60456: 2016/prA2019 cu (EU) 2019/2014, (EU) 2019/2023, Clasa de eficiență energetică EU este: B
Program de testare energetică: ECO 40-60. Alte valori implicite
Semi-sarcină pentru o mașină cu capacitatea de încărcare de 10,0 kg: 5,0 kg.
Încărcătură pe sfert pentru o mașină cu capacitatea de încărcare de 10,0 kg: 2,5 kg.

WSGDI-12140							
Ciclu	Capacitate nominală în Kg.	Setarea temperaturii	Durata ciclului în ore și minute	Consum electric în KWh/ciclu de operare	Consum de apă în litri/ciclu de operare	Temperatura maximă °C	Umiditate reziduală în %/ viteză de centrifugare
20°C	6,0	20	1:11	0,224	58	20	65%/1000
Bumbac	12,0	60	3:44	1,919	99	60	53%/1400
Intensiv	12,0	40	3:48	1,417	99	40	70%/800
Mix	12,0	40	1:30	1,006	99	40	65%/1000
Rapid 15'	2,0	Rece	0:15	0,030	31	Rece	75%/800
ECO 40-60	12,0	-	4:00	1,315	87	40	53%/1350
	6,0	-	3:00	0,811	62	38	53%/1350
	3,0	-	3:00	0,265	42	20	53%/1350

- Datele de mai sus sunt doar de referință și pot suferi modificări în funcție de condițiile efective de lucru.
- Valorile prezentate pentru alte programe decât ECO 40-60 au caracter pur orientativ.
- În conformitate cu Regulamentul EN 60456: 2016/prA2019 cu (EU) 2019/2014, (EU) 2019/2023, Clasa de eficiență energetică EU este: B
Program de testare energetică: ECO 40-60. Alte valori implicite
Semi-sarcină pentru o mașină cu capacitatea de încărcare de 12,0 kg: 6,0 kg.
Încărcătură pe sfert pentru o mașină cu capacitatea de încărcare de 12,0 kg: 3,0 kg.

- 1) Temperatura cea mai înaltă atinsă de rufe în ciclul de spălare timp de cel puțin 5 minute.
- 2) Umiditatea restantă după ciclul de spălare, în procent al conținutului de apă și viteza de centrifugare la care s-a obținut aceasta.
- 3) Programul ECO 40-60 poate curăța articolele cu un grad normal de murdărie, pentru care există recomandarea de spălare la 40°C sau 60°C, la un loc în același ciclu. Acesta este programul folosit pentru evaluarea conformității cu Regulamentul (EU) 2019/2023.

Programele cele mai eficiente în termeni de consum energetic sunt, în general, cele care rulează la temperaturi scăzute și care durează mai mult.

Încărcarea cuvei mașinii cu o cantitate de rufe corespunzătoare fiecărui program în parte contribuie, de asemenea, la reduceri importante ale consumului de apă și energie.

Zgomotul și umiditatea restantă sunt influențate de viteza de centrifugare: cu cât viteza de centrifugare este mai mare în faza de stoarcere, cu atât zgomotul va fi mai mare, iar umiditatea mai mică.





























 **Atenție!**

- În cazul unei pene de curent în timp ce mașina funcționează, funcția specială de memorare va păstra programul selectat. Mașina își va relua programul respectiv imediat ce alimentarea cu electricitate se restabilește.

Mașina are disponibile mai multe programe, pentru diferite tipuri de articole de spălat.

Programe	
Bumbac	Textile rezistente la uzură și căldură, confecționate din bumbac și lenjeriile de pat.
Sintetice	Articole sintetice, cum ar fi: bluze, sacouri, amestecate. La spălarea tricotajelor, cantitatea de detergent trebuie redusă deoarece, fiind confecționate cu ochiuri largi, acestea formează spumă ușor.
Țesături copii	Spălarea rufelor copiilor – hainele celor mici vor fi mai curate și mai bine clătite pentru protejarea pielii acestora.
Rapid 45'	Spălarea rapidă a unui volum mic de haine, nu foarte murdare.
Mix	Volum mixt de articole încărcate, constând din textile confecționate din bumbac și materiale sintetice.
20°C	20°C prestabilit; se poate opta pentru spălare cu apă rece.
Sterilizare	Spălarea constantă la 70°C asigură efecte de sterilizare. Este indicat ca volumul încărcat în mașină să fie sub 5 kg.
Rapid15'	Program extra scurt, adecvat pentru rufe puțin murdare și în cantități mici.
ECO 40-60	Prestabilit 40°C, neselectabil, adecvat pentru spălare la aproximativ 40°C-60°C
Lână	Textile din lână sau cu procent mare de lână care se spală manual sau la mașină. Program de spălare foarte delicată pentru ca articolele să nu intre la apă; pauze mai lungi în timpul derulării programului (textilele se odihnesc în soluția de apă).
Stoarcere	Extra centrifugare cu viteză de centrifugare selectabilă.
Clătire și stoarcere	Extra clătire cu centrifugare.
Intensiv	Pentru rezultate de curățare mai bune, timpul de spălare este extins.
Auto Curățare	Special prevăzut la acest model pentru a curăța tamburul și conductele. Se aplică programul de sterilizare la mare temperatură de 90°C, pentru ca spălarea articolelor să fie mai ecologică. În cursul acestui program, nu se pot adăuga haine și alte articole de spălat. Dacă se adaugă o cantitate corectă de înălbitor, efectul de curățare a cuvei va fi mai bun. Puteți folosi acest program cu regularitate, ori de câte ori este necesar.
Sport	Pentru spălarea hainelor folosite la activități dinamice.
Pilote	Acest program este special conceput pentru spălarea pilotelor, lenjeriilor de pat, etc..











▪ **Opțiuni**

Ciclu	Temp. prestabilită (°C)	Viteza de centrifugare prestabilită în rpm		Funcții suplimentare
Cicluri de spălare		1500	1400	
Sterilizare	70	800	800	Delay, 
Bumbac	40	1500	1400	Delay,  
20°C	20	1000	1000	Delay,  
Mix	40	1000	800	Delay,    
Lână	40	600	600	Delay, 
Sintetice	40	1200	1200	Delay,    
ECO 40-60	--	1500	1400	Delay,
Intensiv	40	800	800	Delay,
Auto Curățare	90	--	--	Delay,
Stoarcere	--	1000	1000	Delay,
Clătire și stoarcere	--	1000	1000	Delay,  
Țesături copii	60	800	800	Delay,    
Sport	40	800	800	Delay,    
Pilote	40	1000	1000	Delay,  
Rapid 45'	40	800	800	Delay,  
Rapid 15'	Rece	800	800	Delay,

Delay = butonul <Întârziere> = Pornire întârziată

Observație!

- Pentru viteza maximă de centrifugare, durata programului și alte caracteristici specifice programului ECO 40-60, consultați pagina cu Fișa Produsului.
- Tabelul indică opțiunile de ajustare posibile pentru fiecare ciclu (dacă o anumită ajustare nu este posibilă pentru un anumit ciclu).

	Temperatura La nevoie, apăsați acest buton pentru a ajusta temperatura de spălare în următoarele trepte: Rece - 20°C - 30°C - 40°C - 60°C - 90°C.
 Rotații	Viteza de centrifugare La nevoie, viteza de centrifugare se poate ajusta apăsând butonul [Rotații], intervalele de ajustare fiind următoarele: 1400: 0-400-600-800-1000-1200-1400; 1500: 0-400-600-800-1000-1200-1400-1500.
	Amânare pornire <ol style="list-style-type: none">1. Selectați un program.2. Apăsați butonul [Întârziere] pentru a selecta intervalul de amânare a pornirii (0-24 h.);3. Apăsați butonul [Start/Pauză] pentru a iniția procesul de amânare. <div style="text-align: center;"> >  > </div> <p style="text-align: center;">Alegeți programul Setați intervalul Porniți</p> <p>Pentru a anula funcția de amânare a pornirii, apăsați butonul [Delay] înainte de lansarea programului până când pe afișaj apare valoarea 0 h. Dacă programul este deja pornit, opriți și reporniți mașina și selectați un program nou.</p>
	Pre-spălare Funcție de extra spălare, preliminară ciclului de spălare principală, pentru rezultate mai bune de spălare. Observație: Se va adăuga detergent în compartimentul I.
	Extra Clătire Rufe vor fi clătite suplimentar la activarea acestei funcții.
	Nivel de murdărie Durata spălării va fi mai mare sau mai mică, în funcție de selecția făcută.
	HYGIENE PRO Ledul Hygiene Pro este aprins; această funcție este automat activată în program. Funcția de auto-curățare se va activa automat în cursul fiecărui ciclu de spălare. Sistemul Hygiene Pro va menține rufe permanent curate.

Atenție!

- Unele programe au adăugat automat funcția HYGIENE PRO și, prin urmare, nu se poate selecta sau anula manual.



Blocare acces copii

Pentru a preveni acționarea necontrolată a comenzilor de către copii.

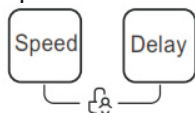

Apăsați simultan [Rotații] și [Întârziere] timp de 3 secunde până când se aude un semnal sonor. Ledul de blocare a accesului pentru copii se aprinde.

⚠ Atenție!

Când funcția de Blocare Acces Copii este activată, pe display va apărea alternativ „CL” și timpul rămas. **CL = Child Lock**(Blocare acces copii)

Prin acționarea oricărui alt buton, ledul corespunzător funcției de Blocare Acces Copii va clipi timp de 3 secunde.

La sfârșitul programului, pe display se va aprinde alternativ „CL” și „END” timp de 10 secunde, apoi indicatorul va clipi 3 secunde.

Funcția de Blocare Acces Copii dezactivează funcțiile tuturor butoanelor, mai puțin butonul [On/Off] și butonul [Blocare acces copii]!

Doar apăsarea simultană a butoanelor [Rotații] și [Întârziere] poate dezactiva funcția de Blocare Acces Copii.

Dezactivați funcția de Blocare Acces Copii înainte de a selecta un nou program!



Anularea semnalelor sonore



Alegeți programul Apăsați butonul [Temp.] timp de 3 secunde, pentru a trece pe modul silențios.

Pentru a activa funcția de semnale sonore, apăsați din nou butonul timp de 3 secunde. Această setare se va păstra până la următoarea resetare.

⚠ Atenție!

- După activarea modului silențios, sunetele nu vor mai fi auzite.



Reîncărcare/ Adăugare rufe

Aceasta se poate realiza în cursul procesului de spălare. Dacă tamburul încă se învâрте și există o cantitate mare de apă cu temperatură ridicată în cuvă, această condiție este nesigură și ușa nu se poate deschide forțat. Apăsați butonul [Start/Pauză] timp de 3 secunde pentru a reîncărca și adăugați articolele dorite în mijloc.

Urmați pașii de mai jos:

1. Așteptați până când tamburul nu se mai învâрте.
2. Sistemul de închidere a ușii se deblochează.
3. Închideți ușa după ce ați adăugat articolele dorite și apăsați butonul [▶||].



Apăsați [▶||] 3 s



Adăugați hainele



Porniți



Atenție!

- Nu folosiți funcția de reîncărcare dacă apa a depășit marginea cuvei sau temperatura este prea mare.

ÎNTREȚINEREA

▪ Curățarea și întreținerea



Avertisment!

- Scoateți ștecherul din priză și închideți robinetul de apă înainte de a realiza lucrările de curățare și întreținere.

Curățarea exteriorului

O întreținere corectă a mașinii de spălat poate prelungi durata de viață a acesteia. Exteriorul acesteia se poate curăța cu detergenți neutri neabrazivi, diluați, la nevoie. Dacă observați scurgeri de apă pe suprafața mașinii, ștergeți imediat cu o cârpă. Nu folosiți niciodată obiecte ascuțite pentru a curăța mașina.



Atenție!

- Nu folosiți niciodată agenți abrazivi sau caustici, acizi formici sau solvenți diluați ai acestora, nici alte substanțe, precum: alcool sau agenți chimici.

Curățarea tamburului

Orice urme de rugină lăsate în interiorul tamburului de obiectele metalice trebuie îndepărtate imediat, folosind detergenți fără clor. Nu folosiți niciodată un burete metalic pentru a curăța tamburul!



Observație!

- Nu țineți rufe în apropierea mașinii când curățați tamburul.

Curățarea garniturii ușii și a geamului

Ștergeți geamul și garnitura după fiecare spălare pentru a îndepărta scamele și petele. Acumularea de scame poate determina scurgeri de apă.

Îndepărtați orice monede, nasturi și alte obiecte rămase în garnitură după fiecare spălare.

Curățați garnitura și geamul ușii o dată pe lună pentru a asigura funcționarea normală a mașinii.

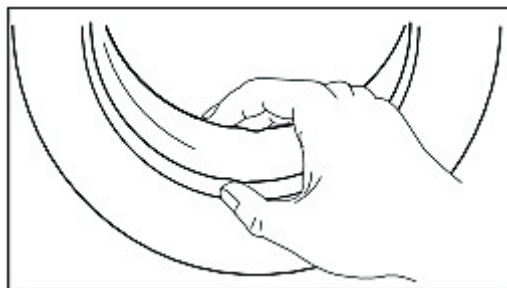

Curățarea filtrului interior

📌 Observație!

- Reducerea debitului de apă este un semn că filtrul trebuie curățat.

1. Închideți robinetul și scoateți furtunul de alimentare cu apă.
2. Curățați filtrul cu o perie.
3. Deșurubați furtunul de alimentare cu apă din spatele mașinii. Trageți filtrul cu un clește cu vârf lung.
4. Curățați filtrul cu o perie.
5. Remontați filtrul la loc pe admisia de apă și reconectați furtunul de alimentare cu apă.
6. Curățați filtru interior o dată la 3 luni pentru a asigura funcționarea normală a mașinii.

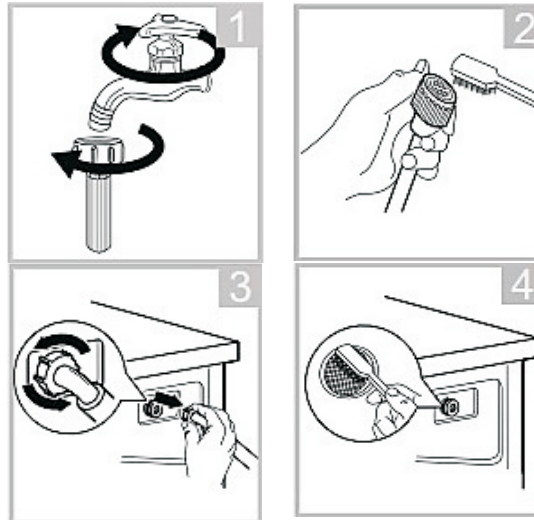

Curățarea dozatorului de detergent

1. Apăsăți butonul de eliberare [] de pe capacul compartimentului pentru balsam și trageți sertarul dozatorului afară. Curățați cu o perie spațiul destinat sertarului.
2. Ridicați capacul compartimentului pentru balsam din sertarul dozatorului și spălați ambele elemente cu apă.
3. Puneți la loc capacul compartimentului pentru balsam și împingeți sertarul la loc.

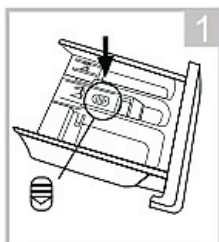

Apăsăți butonul de eliberare și scoateți sertarul dozatorului.



Curățați sertarul dozatorului și capacul compartimentului pentru balsam sub jet de apă.

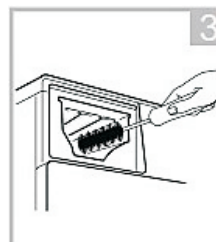

Curățați interiorul cu o perie moale.

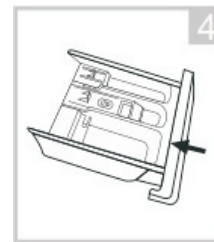

Puneți la loc sertarul dozatorului.

📌 Observație!

- Nu folosiți agenți abrazivi sau caustici pentru a curăța piesele din plastic.
- Curățați dozatorul de detergent o dată la 3 luni pentru a asigura o funcționare normală a mașinii.

Curățarea filtrului pompei de evacuare

Avertisment!

- Asigurați-vă că mașina și-a încheiat ciclul de spălare și că s-a golit. Opriți-o și scoateți ștecherul din priză înainte de a curăța filtrul pompei de evacuare.
- Aveți grijă la apa fierbinte. Așteptați să se răcească. Risc de opărire!
- Curățați filtrul periodic, o dată la 3 luni, pentru a asigura funcționarea normală a mașinii.

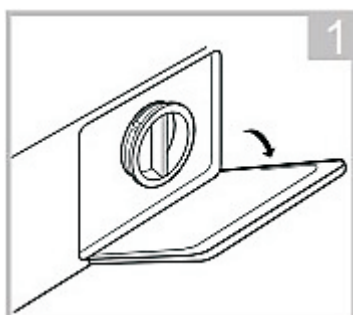

Deschideți clapeta compartimentului de jos.

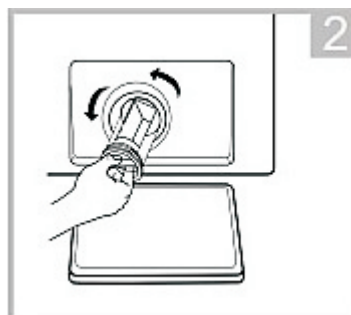

Scoateți filtrul, rotind spre stânga.



Îndepărtați depunerile acumulate.

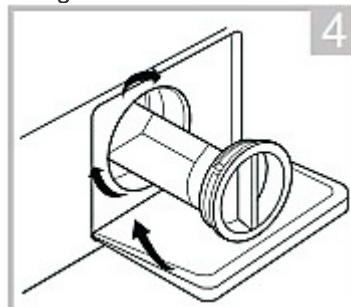

Închideți capacul compartimentului de jos.

Atenție!

- Aveți grijă să reinstalați corect furtunul de evacuare de urgență și capacul acestuia pentru a evita scurgerile de apă.

▪ **Soluționarea problemelor**

Ori de câte ori apare vreo problemă, verificați dacă o puteți remedia urmând indicațiile din tabelul de mai jos. Dacă problema persistă, contactați departamentul service.

Descrierea	Cauză posibilă	Soluție
Mașina nu pornește.	Ușa nu este bine închisă.	Închideți ușa bine și reporniți mașina.
	Rufele sunt îngrămădite.	Verificați rufele.
Ușa nu se deschide.	Protecția de siguranță este activată.	Deconectați de la curent și reporniți.
Scurgeri de apă.	Conexiunile nu sunt suficient de etanșe.	Verificați și strângeți bine conducta de admisie de apă. Verificați și curățați furtunul de evacuare.
Resturi de detergent în dozatorul de detergent.	Detergentul este umed și/sau cu bulgări.	Curățați și ștergeți compartimentul dozatorului pentru a fi uscat.
Led-ul sau display-ul nu funcționează.	Placa de circuite imprimate sau cablajul au probleme de conectare.	Oprii alimentarea cu curent și verificați dacă ștecherul este conectat corect.
Zgomot anormal	Șuruburile de fixare pentru transport nu au fost scoase. Podeaua nu este tare sau dreaptă.	Verificați dacă au fost scoase șuruburile de fixare. Asigurați-vă că mașina este instalată pe o suprafață tare și dreaptă.

Coduri de erori

Descrierea	Cauză posibilă	Soluție
E30	Ușa nu este bine închisă.	Închideți bine ușa și reporniți mașina.
E10	Problemă de injecție a apei în timpul ciclului de spălare.	Verificați dacă presiunea apei este suficient de mare. Îndreptați conducta de apă. Curățați filtrul valvei de admisie.
E21	Scurgere excesivă a apei.	Verificați ca furtunul de evacuare să nu fie înfundat.
E12	Revărsarea apei.	Reporniți mașina.
EXX	Altele	Reporniți mașina. Dacă problema persistă, contactați unitatea service.

▪ **Asistență pentru clienți**

Există piese de schimb pentru mașina dvs. pentru o perioadă de 10 ani.
Pentru orice întrebări, contactați departamentul service la:



Avertisment!

Risc de electrocutare!

- Nu încercați niciodată să reparați mașina defectă. Riscați să vă puneți în pericol atât propria viață, cât și pe cea a altor posibili viitori utilizatori. Lucrările de reparație trebuie efectuate doar de specialiști autorizați!
- O reparare improprie a mașinii poate atrage anularea garanției, iar daunele rezultate nu vor fi recunoscute!

Transportul

PAȘI IMPORTANȚI DE URMAT CÂND MUTAȚI MAȘINA DE SPĂLAT

- Deconectați mașina de la curent și închideți robinetul de admisie de apă.
- Verificați dacă ușa și dozatorul de detergent sunt bine închise.
- Scoateți furtunul de admisie de apă și furtunul de evacuare din sistemul de racordare.
- Așteptați ca apa să fie complet evacuată din mașină (vedeți secțiunea „Întreținerea și curățarea filtrului pompei de evacuare”).

Important: Re-instalați cele 4 șuruburi de fixare pentru transport în spatele mașinii.

- Mașina de spălat este grea. Transportați cu atenție. Nu apucați niciodată de piesele proeminente când o ridicați. Ușa mașinii nu trebuie folosită ca mâner.

▪ **Specificații tehnice**

Alimentare electrică 220-240V~,50Hz

Curent MAX. 10A

Presiune apă standard 0,05MPa~1MPa

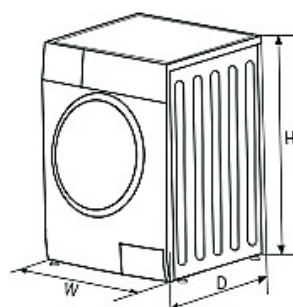

Model	Capacitate de spălare	Dimensiuni (L*A*H mm)	Masa netă	Putere nominală
WSGDI-10150	10,0 kg	595*565*850	72 kg	1900 W
WSGDI-12140	12,0 kg	595*595*850	73 kg	2000 W

▪ Fișele produselor / Documentații tehnice

Fișa produsului conform Regulamentului (EU) 2019/2023

Numele sau marca comercială a furnizorului: SAMUS					
Adresa furnizorului (b): BVD. BASARABIA, NR. 256, SECTOR 3, BUCUREȘTI					
Identificator model: WSGDI-10150(nr. înreg. EPREL 580349)					
Parametrii generali ai produsului:					
Parametru	Valoare	Parametru	Valoare		
Capacitate nominală (a) (kg)	10,0	Dimensiuni în cm.	Înălțime	85	
			Lățime	60	
			Adâncime	57	
EEI _w (a)	60,0	Clasa de eficiență energetică(a)	B		
Indice de eficiență de spălare (a)	1,04	Eficiență de clătire (g/kg) (a)	5,0		
Consum energetic în kWh per kg per ciclu, pe baza programului ECO 40-60. Consumul energetic efectiv depinde de modul de folosire a mașinii.		0,593	Consum de apă în litri per ciclu, pe baza programului ECO 40-60. Consumul efectiv de apă depinde de modul de folosire a mașinii și de duritatea apei.		
Temperatura maximă în interiorul textilei tratate (a) (°C)	Capacitatea nominală de spălare	38	Conținutul restant de umiditate (a) (%)	Capacitate nominală	53
	Jumătate	33		Jumătate	53
	Sfert	22		Sfert	53
Viteza de centrifugare (rpm) (a)	Capacitatea nominală de spălare	1450	Clasa de eficiență a centrifugării-uscării (a)		B
	Jumătate	1450			
	Sfert	1450			
Durata programului ECO 40-60 (h:min)	Capacitatea nominală de spălare	3:59	Tip	independent	
	Jumătate	3:00			
	Sfert	3:00			
Emisii de zgomot în aer în timpul fazei de centrifugare (a) (dB(A) re 1 pW).		80	Clasa de emisii de zgomot în aer (a) (faza de centrifugare)		C
Modul off (W)		0,50	Modul stand-by (W)		N/D
Pornire programată (W) (dacă este disponibilă)		4,00	Standby în rețea (W) (dacă este disponibil)		N/D
Durata minimă a garanției oferite de furnizor (b):					
Acest produs a fost conceput astfel încât să elibereze ioni de argint în timpul ciclului de spălare.			NU		
Informații suplimentare:					
Link web spre pagina web a furnizorului unde se pot găsi informații, la punctul 9 al Anexei II la Regulamentul (EU) 2019/2023 (1) (b):					
(a): pentru programul ECO 40-60					
(b): modificările la aceste articole nu vor fi considerate relevante în scopurile paragrafului 4 din Articolul 4 al Regulamentului (EU) 2017/1369					
(c): dacă baza de date a produsului generează automat conținutul definitiv al acestei casete, furnizorul nu va înscris aceste date.					

MASINA DE SPALAT RUFEE SAMUS WSGDI-10150		
PARAMETRU	UNITATE	VALOARE
Capacitatea nominală pentru programul „eco 40-60”, la intervale de 0,5 kg (c)	kg	10
Consumul de energie al programului „eco 40-60” la capacitatea nominală (EW,full)	kWh/ciclu	1,015
Consumul de energie al programului „eco 40-60” la jumătate din capacitatea nominală (EW,½)	kWh/ciclu	0,635
Consumul de energie al programului „eco 40-60” la un sfert din capacitatea nominală de spălare (EW,1/4)	kWh/ciclu	0,286
Consumul ponderat de energie al programului „eco 40-60” (EW)	kWh/ciclu	0,593
Consumul standard de energie al programului „eco 40-60” (SCEW)	kWh/ciclu	0,988
Indicele de eficiență energetică (EEIW)	—	60
Consumul de apă al programului „eco 40-60” la capacitatea nominală (WW,full)	L/ciclu	70,6
Consumul de apă al programului „eco 40-60” la jumătate din capacitatea nominală (WW,½)	L/ciclu	55,3
Consumul de apă al programului „eco 40-60” la un sfert din capacitatea nominală (WW,1/4)	L/ciclu	38,8
Consumul ponderat de apă (WW)	L/ciclu	52
Indicele de eficiență a spălării pentru programul „eco 40-60” la capacitatea nominală (lw)	—	1,04
Indicele de eficiență a spălării pentru programul „eco 40-60” la jumătate din capacitatea nominală (lw)	—	1,04
Indicele de eficiență a spălării pentru programul „eco 40-60” la un sfert din capacitatea nominală (lw)	—	1,04
Eficacitatea clătirii pentru programul „eco 40-60” la capacitatea nominală (IR)	g/kg	<5
Eficacitatea clătirii pentru programul „eco 40-60” la jumătate din capacitatea nominală (IR)	g/kg	<5
Eficacitatea clătirii pentru programul „eco 40-60” la un sfert din capacitatea nominală (IR)	g/kg	<5
Durata programului „eco 40-60” la capacitatea nominală (tw)	hh:min	3:59
Durata programului „eco 40-60” la jumătate din capacitatea nominală (tw)	hh:min	3:00
Durata programului „eco 40-60” la un sfert din capacitatea nominală (tw)	hh:min	3:00
Temperatura atinsă timp de minimum 5 minute în interiorul încărcăturii în timpul programului „eco 40-60” la capacitatea nominală (T)	°C	38
Temperatura atinsă timp de minimum 5 minute în interiorul încărcăturii în timpul programului „eco 40-60” la jumătate din capacitatea nominală (T)	°C	33
Temperatura atinsă timp de minimum 5 minute în interiorul încărcăturii în timpul programului „eco 40-60” la un sfert din capacitatea nominală (T)	°C	22
Viteza de centrifugare în etapa de centrifugare a programului „eco 40-60” la capacitatea nominală (S)	rpm	1500
Viteza de centrifugare în etapa de centrifugare a programului „eco 40-60” la jumătate din capacitatea nominală (S)	rpm	1500
Viteza de centrifugare în etapa de centrifugare a programului „eco 40-60” la un sfert din capacitatea nominală (S)	rpm	1500
Gradul de umiditate reziduală al programului „eco 40-60” la capacitatea nominală (Dfull)	%	52
Gradul de umiditate reziduală al programului „eco 40-60” la jumătate din capacitatea nominală (D1/2)	%	53
Gradul de umiditate reziduală al programului „eco 40-60” la un sfert din capacitatea nominală (D1/4)	%	53
Gradul de umiditate reziduală ponderată (D)	%	53
Emisiile acustice în aer în timpul programului „eco 40-60” (etapa de centrifugare)	dB(A) re 1 pW	80
Consumul de putere în „modul oprit” (Po)	W	0,5
Consumul de putere în „modul standby” (Psm)	W	1
„Modul standby” include afișarea de informații?	-	N/A
Consumul de putere în „modul standby” (Psm) în condiții de standby în rețea (dacă se aplică)	W	N/A
Consumul de putere în modul „pornire întârziată” (Pds) (dacă se aplică)	W	4

Numele sau marca comercială a furnizorului: **SAMUS**

Adresa furnizorului ^(b): **BVD. BASARABIA, NR. 256, SECTOR 3, BUCUREȘTI**

Identificator model: **WSGDI-12140**

Parametrii generali ai produsului:

Parametru	Valoare	Parametru	Valoare		
Capacitate nominală ^(a) (kg)	12,0	Dimensiuni în cm.	Înălțime	85	
			Lățime	60	
			Adâncime	60	
EEI _w ^(a)	59,6	Clasa de eficiență energetică ^(a)	B		
Indice de eficiență de spălare ^(a)	1,04	Eficiență de clătire (g/kg) ^(a)	5,0		
Consum energetic în kWh per kg per ciclu, pe baza programului ECO 40-60. Consumul energetic efectiv depinde de modul de folosire a mașinii.	0,624	Consum de apă în litri per ciclu, pe baza programului ECO 40-60. Consumul efectiv de apă depinde de modul de folosire a mașinii și de duritatea apei.	57		
Temperatura maximă în interiorul textilei tratate ^(a) (°C)	Capacitatea nominală de spălare	Conținutul restant de umiditate ^(a) (%)	Capacitate nominală	53	
	Jumătate		Jumătate	53	
	Sfert		Sfert	53	
Viteza de centrifugare (rpm) ^(a)	Capacitatea nominală de spălare	Clasa de eficiență a centrifugării-uscării ^(a)		B	
	Jumătate				1350
	Sfert				1350
Durata programului ECO 40-60 (h:min)	Capacitatea nominală de spălare	Tip	independent		
	Jumătate				3:00
	Sfert				3:00
Emisii de zgomot în aer în timpul fazei de centrifugare ^(a) (dB(A) re 1 pW).	80	Clasa de emisii de zgomot în aer ^(a) (faza de centrifugare)	C		
Modul off (W)	0,50	Modul stand-by (W)	N/D		
Pornire programată (W) (dacă este disponibilă)	4,00	Standby în rețea (W) (dacă este disponibil)	N/D		

Durata minimă a garanției oferite de furnizor ^(b):

Acest produs a fost conceput astfel încât să elibereze ioni de argint în timpul ciclului de spălare.

NU

Informații suplimentare:

Link web spre pagina web a furnizorului unde se pot găsi informații, la punctul 9 al Anexei II la Regulamentul (EU) 2019/2023 ⁽¹⁾ ^(b):

^(a): pentru programul ECO 40-60

^(b): modificările la aceste articole nu vor fi considerate relevante în scopurile paragrafului 4 din Articolul 4 al Regulamentului (EU) 2017/1369

^(c): dacă baza de date a produsului generează automat conținutul definitiv al acestei casete, furnizorul nu va înscris aceste date.

- 1) Consumul energetic efectiv depinde de modul în care mașina este folosită.
- 2) Consumul efectiv de apă depinde de modul de folosire a mașinii și de duritatea apei.
- 3) Livrarea pieselor de schimb se face în termen de 15 zile lucrătoare de la primirea comenzii.

Fișa de date a produsului, conform (EU) 2019/2014

Fișa de date a produsului pentru mașina dvs. de spălat rufe poate fi găsită online. Accesați <https://eprel.ec.europa.eu> și introduceți nr. de identificare a modelului pentru a descărca fișa de date.

Nr. de identificare a modelului poate fi găsit în secțiunea specificații tehnice.

Folosirea simbolului alăturat indică faptul că acest produs nu poate fi tratat ca un gunoi menajer.

Asigurându-vă că produsele care au acest simbol sunt scoase din uz într-un mod corect, veți ajuta la prevenirea potențialelor consecințe negative pentru mediul înconjurător și pentru sănătatea oamenilor, consecințe care ar fi putea fi cauzate de manipularea neadecvată a acestor produse.

*Vă rugăm contactați cel mai apropiat Centrul de Colectare a **DEEE** (deșeuri de echipamente electrice și electrocasnice), service-ul local ce se ocupă de scoaterea din uz a acestor tipuri de produse sau magazinul de unde ați achiziționat produsul.*



