

RO

**INSTRUCȚIUNI  
DETALIAȚE  
PENTRU UTILIZAREA  
MAȘINII DE SPĂLAT**

**gorenje**

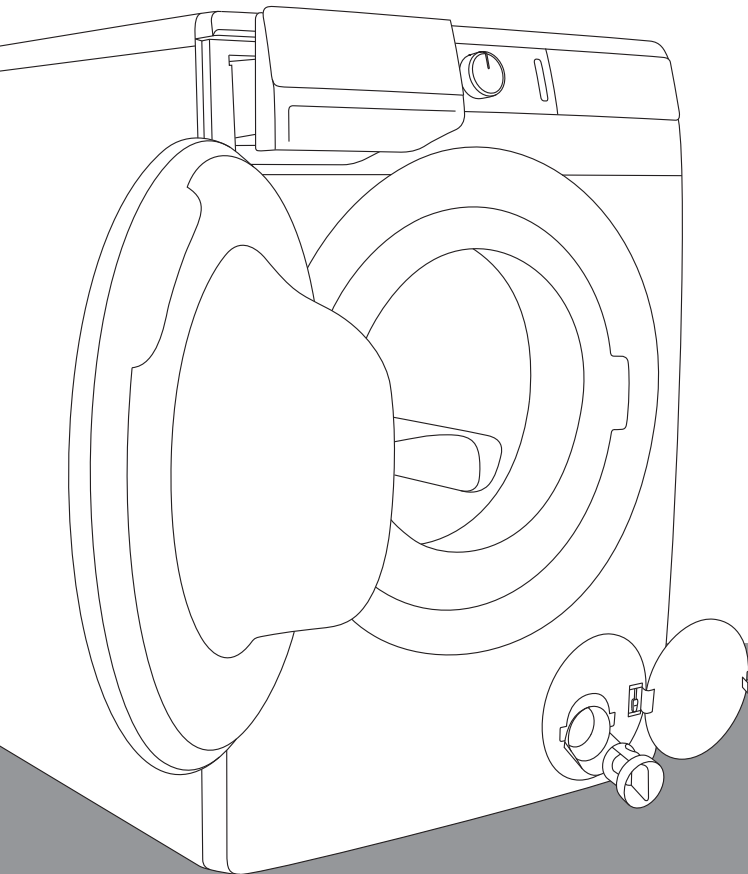

Viața este complicată în zilele noastre. Să simplificăm îngrijirea rufelor! Noua mașină de spălat folosește o tehnologie inovativă și cele mai noi progrese în îngrijirea rufelor pentru a vă ajuta să simplificați sarcinile dvs. casnice zilnice. Cea mai recentă tehnologie utilizată de mașina de spălat asigură cea mai delicată îngrijire pentru fiecare articol, cu șifonare minimă. În același timp, utilizarea mașinii dvs. de spălat va avea un impact scăzut asupra mediului, datorită utilizării eficiente a puterii, a apei și a detergentului.

Această mașină de spălat este concepută doar pentru uz casnic. Vă rugăm să nu o utilizați pentru niciun fel de rufe etichetate ca nefiind adecvate pentru spălarea la mașină.

Următoarele simboluri sunt folosite pe tot cuprinsul manualului și au următoarele sensuri:



Informație, avis, sfat, sau recomandare



Avertisment – pericol general



Avertisment – pericol de șoc electric



Avertisment – pericol de suprafață fierbinte



Avertisment – pericol de incendii



Este important să citiți instrucțiunile cu atenție.

# CUPRINS

<b>4 MĂSURI DE SIGURANȚĂ</b> ..... <b>8 DESCRIERE MAȘINĂ DE SPĂLAT</b> 9 Specificații tehnice 10 Unitatea de control	<b>INTRODUCERE</b>
<b>12 INSTALARE ȘI CONECTARE</b> 12 Scoaterea tijelor de blocare 13 Mutarea și transportul după instalare 13 Selectarea camerei 13 Ajustarea piciorușelor mașinii de spălat 14 Așezarea mașinii de spălat 16 Conectarea la rețeaua de apă 17 Conectarea și fixarea furtunului de evacuare a apei 18 Conectarea aparatului la rețeaua electrică ..... <b>19 ÎNAINTE DE PRIMA UTILIZARE A APARATULUI</b>	<b>PREGĂTIREA MAȘINII DE SPĂLAT ÎNAINTE DE PRIMA UTILIZARE</b>
<b>20 PROCESUL DE SPĂLARE, PAS CU PAS (1–6)</b> 20 Pasul 1: Verificați etichetele de pe rufe 21 Pasul 2: Pregătirea procesului de spălare 23 Pasul 3: Alegerea programului de spălare 28 Pasul 4: Selectarea funcțiilor suplimentare 34 Pasul 5: Începerea programului de spălare 34 Pasul 6: Finalizarea programului de spălare ..... <b>35 ÎNTRERUPERI ȘI MODIFICĂRI ALE PROGRAMULUI</b> ..... <b>38 ÎNTREȚINERE &amp; CURĂȚARE</b> 38 Curățarea sertarului pentru detergenți 39 Curățarea furtunului de alimentare cu apă, a carcasei sertarului pentru detergenți și a garniturii din cauciuc a ușii 40 Curățarea filtrului pompei 41 Curățarea exteriorului mașinii de spălat	<b>ETAPELE PROCESULUI DE SPĂLARE</b>
<b>42 DEPANARE</b> 42 Ce trebuie făcut ...? 42 Tabel depanare și erori 47 Service-ul ..... <b>48 RECOMANDĂRI PENTRU SPĂLAREA ȘI UTILIZAREA ECONOMICĂ A MAȘINII DE SPĂLAT</b> <b>51 FIȘĂ CU INFORMAȚII</b> <b>53 ELIMINARE</b>	<b>DEPANARE</b>  <b>DIVERSE</b>

# MĂSURI DE SIGURANȚĂ



**Citiți cu atenție instrucțiunile de utilizare înainte de a folosi mașina de spălat.**

**Vă rugăm să nu utilizați mașina de spălat fără ca mai întâi să citiți și să înțelegeți aceste instrucțiuni de utilizare.**

**Aceste instrucțiuni de utilizare se furnizează împreună cu diferite modele de mașini de spălat. Prin urmare, acestea pot include descrierile unor setări sau a unor echipamente care nu sunt disponibile pentru mașina dvs. de spălat.**

**Nerespectarea instrucțiunilor de utilizare sau utilizarea neadecvată a mașinii de spălat poate duce la deteriorarea rufelor sau a aparatului, sau la rănirea utilizatorului. Păstrați manualul de instrucțiuni la îndemână, lângă mașina de spălat.**

Instrucțiunile de utilizare sunt disponibile pe site-ul nostru accesând [www.gorenje.com](http://www.gorenje.com).

**Acest aparat este destinat să fie utilizat în aplicații de uz casnic și similare, cum ar fi:**

- spații de bucătărie pentru personal în magazine, birouri și alte medii de lucru;
- ferme;
- de către clienți din hoteluri, moteluri și alte medii de tip rezidențial;
- spații tip pat și mic dejun.

Respectați instrucțiunile pentru a instala corect mașina de spălat Gorenje și pentru a o conecta la rețeaua de apă și la cea electrică (vezi capitolul »INSTALARE ȘI CONECTARE«).



Racordarea la rețeaua de apă și la cea electrică trebuie efectuată de un tehnician instruit corespunzător sau de un expert.

Orice reparație sau întreținere privind siguranța sau performanța trebuie realizată de specialiști instruiți.

Pentru a evita pericolul, un **cablu de alimentare deteriorat** poate fi înlocuit doar de către producător, un tehnician de la un service autorizat sau de către o persoană autorizată.

Nu conectați mașina de spălat la rețeaua electrică utilizând un dispozitiv extern de întrerupere, cum ar fi temporizator sau la o rețea electrică pornită și oprită în mod regulat de către furnizorul de energie electrică.

**Nu instalați mașina de spălat într-o cameră unde temperatura poate scădea sub 5°C**, deoarece componente ale mașinii de spălat se pot deteriora dacă apa îngheață.

Fantele de ventilare de la baza mașinii de spălat trebuie să nu fie blocate de covor.

**Pentru a conecta mașina de spălat la rețeaua de apă**, asigurați-vă că utilizați furtunul de alimentare cu apă și garniturile furnizate. Presiunea apei trebuie să fie între 0.05 și 0.8 MPa (0.5–8 bar).

Utilizați întotdeauna un nou furtun de alimentare cu apă pentru a conecta mașina de spălat la rețeaua cu apă; nu reutilizați un furtun vechi de alimentare cu apă.

Capătul furtunului de evacuare a apei ar trebui să ajungă într-o țeavă de canalizare.

Înainte de începerea ciclului de spălare, apăsați ușa în punctul indicat până ce aceasta se blochează. Ușa nu poate fi deschisă în timpul funcționării mașinii de spălat.

**Recomandăm îndepărtarea impurităților din tamburul mașinii de spălat înainte de prima spălare** folosind programul Cotton 90°C (Bumbac 90°C) (vezi TABEL PROGRAME).

**După încheierea ciclului de spălare, închideți robinetul de apă și scoateți mașina de spălat din priză.**

Utilizați mașina de spălat doar pentru spălarea rufelor, așa cum este descris în manualul de instrucțiuni. Mașina nu este destinată curățării chimice.

Utilizați doar detergenți și balsam de rufe pentru mașinii de spălat. Nu ne vom asuma răspunderea pentru nicio deteriorare sau decolorare a garniturilor și a componentelor din plastic ca urmare a utilizării incorecte a înălțătorilor și a agenților de colorare.

**Pentru îndepărtarea calcarului**, utilizați doar agenți de îndepărtare a calcarului cu protecție suplimentară anti-coroziune. (Utilizați doar agenți de curățare a calcarului necorozivi.) Respectați instrucțiunile producătorului. Încheiați procesul de îndepărtare a calcarului cu mai multe cicluri de clătire sau utilizând Drum clean (Cuvă sterilă/Program de autocurățare) pentru a îndepărta orice reziduuri acide (de ex. oțet etc.).

 Nu utilizați detergenți care conțin solvenți, deoarece există pericol de producere a gazelor toxice, deteriorări ale mașinii de spălat și riscul de incendiu sau de explozie.

Nu se produc ioni de argint în timpul programului de spălare.

Mașina de spălat nu este concepută pentru a fi utilizată de persoane (inclusiv copii) cu deficiențe fizice sau mentale sau de persoane lipsite de experiență și cunoștințe. Aceste persoane trebuie instruite cu privire la utilizarea mașinii de spălat de persoana responsabilă de siguranța acestora.

## **SIGURANȚĂ COPII**

Înainte de a închide ușa mașinii de spălat și a porni programul, asigurați-vă că în cuvă nu există nimic altceva în afară de rufe (de ex. dacă un copil a intrat în cuva mașinii de spălat și a închis ușa din interior).

Nu păstrați detergentul și balsamul la îndemâna copiilor.

**Activați blocarea de siguranță pentru copii.** Vezi capitolul »ALEGEREA SETĂRIILOR/Blocare de siguranță pentru copii«.

**Copiii cu vârsta până la trei ani nu trebuie lăsați în preajma aparatului fără a fi supravegheați în permanență.**

**Mașina de spălat este fabricată în conformitate cu toate standardele de siguranță relevante.**

Această mașină de spălat poate fi utilizată de copiii cu vârsta peste 8 ani și de persoane cu capacități fizice, senzoriale sau mentale reduse sau lipsite de experiență și cunoștințe, doar dacă sunt supravegheați în timpul utilizării mașinii de spălat, dacă li s-au furnizat instrucțiunile relevante cu privire la utilizarea sigură a mașinii de spălat și dacă înțeleg riscurile utilizării necorespunzătoare. Asigurați-vă că aparatul nu este folosit ca jucărie de către copiii. Curățarea și întreținerea mașinii de spălat nu se pot efectua de copiii lipsiți de supraveghere.

## **PERICOL DE SUPRAFAȚĂ FIERBINTĂ**

La temperaturi mari de spălare, ușa din sticlă se va încinge. Acționați cu precauție pentru a evita arsurile. Asigurați-vă că lângă ușa din sticlă copiii nu se joacă.

**Mașina de spălat poate fi utilizată doar cu cablul de alimentare furnizat.**

# DESCRIERE MAȘINĂ DE SPĂLAT

## FAȚĂ

1. Unitate de control
2. Buton start/pauză
3. Buton selectare program
4. Buton pornire/oprire
5. Sertar pentru detergenți
6. Ușă
7. Plăcuță indicatoare a caracteristicilor tehnice
8. Filtru pompă

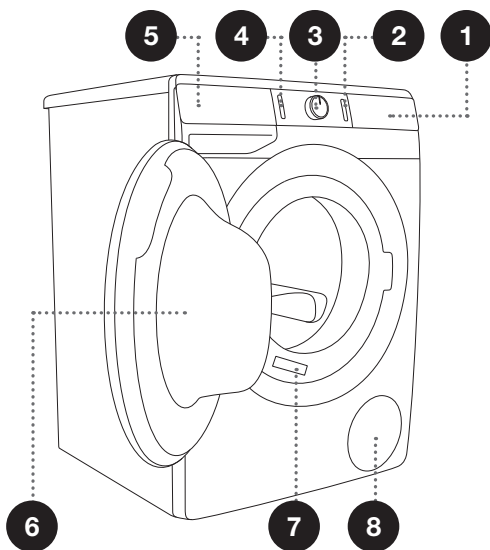

## SPATE

1. Furtun alimentare apă
2. Cablu de alimentare
3. Furtun evacuare apă
4. Picioare reglabile

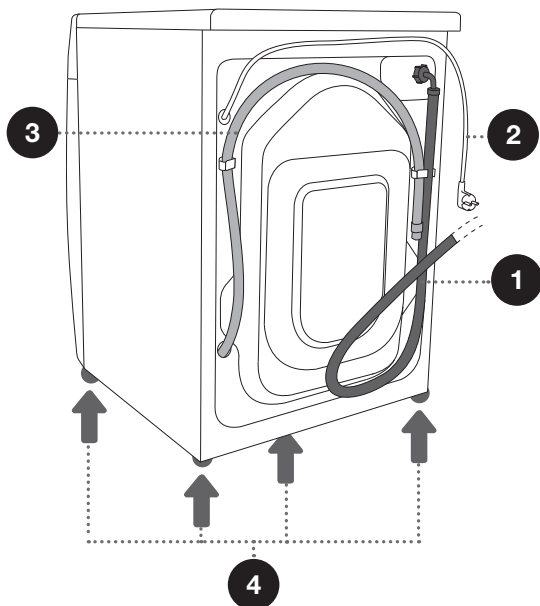

# SPECIFICAȚII TEHNICE

## (ÎN FUNCȚIE DE MODEL)

Plăcuța indicatoare a caracteristicilor tehnice cu informațiile de bază despre mașina de spălat se află pe peretele frontal al ușii mașinii de spălat (vezi capitolul »DESCRIERE MAȘINĂ DE SPĂLAT«).

<b>Încărcătură maximă</b>	Vezi plăcuța indicatoare a caracteristicilor tehnice		
<b>Lățime</b>	600 mm	600 mm	600 mm
<b>Înălțime</b>	850 mm	850 mm	850 mm
<b>Adâncime mașină de spălat (a)</b>	465 mm	545 mm	610 mm
<b>Adâncime cu ușa închisă</b>	495 mm	577 mm	640 mm
<b>Adâncime cu ușa deschisă (b)</b>	980 mm	1062 mm	1125 mm
<b>Greutate mașină de spălat</b>	X kg (în funcție de model)		
<b>Energie electrică</b>	Vezi plăcuța indicatoare a caracteristicilor tehnice		
<b>Putere nominală</b>	Vezi plăcuța indicatoare a caracteristicilor tehnice		
<b>Conectare</b>	Vezi plăcuța indicatoare a caracteristicilor tehnice		
<b>Presiune apă</b>	Vezi plăcuța indicatoare a caracteristicilor tehnice		
<b>Curent electric</b>	Vezi plăcuța indicatoare a caracteristicilor tehnice		
<b>Frecvență</b>	Vezi plăcuța indicatoare a caracteristicilor tehnice		

Plăcuța indicatoare a caracteristicilor tehnice

<b>gorenje</b>	TYPE: PS22/XXXXX	MODEL: XXXXXX.X	
	Art.No.: XXXXXX	Ser.No.: XXXXXXXX	IPX4
	XXX-XXX V ~ XX Hz	⊕ XX A	Pmax.: XXXX W
XXXX W	XXXX/min	X kg 0,05-0,8 MPa	
			MADE IN SLOVENIA

# UNITATEA DE CONTROL

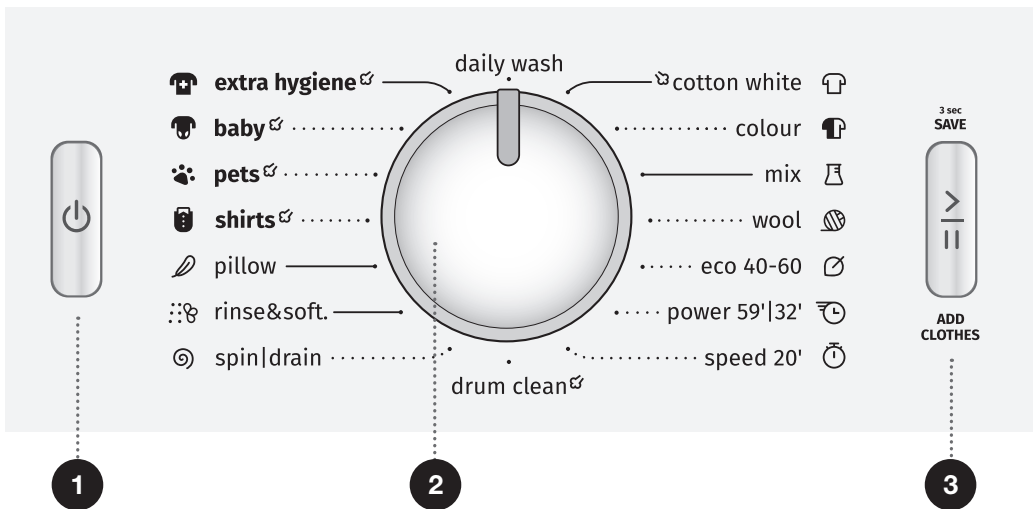

## 1 BUTON PORNIRE/OPRIRE

Folosiți acest buton pentru a porni și opri mașina de spălat și pentru a reseta programul de spălare.

## 2 BUTON SELECTARE PROGRAME

## 3 BUTON START/PAUZĂ

Folosiți acest buton pentru a porni sau întrerupe un program.

La pornire sau în timpul pauzei, lumina de fundal a butonului va licări; când programul a fost pornit și va fi în derulare, va lumina în mod continuu.

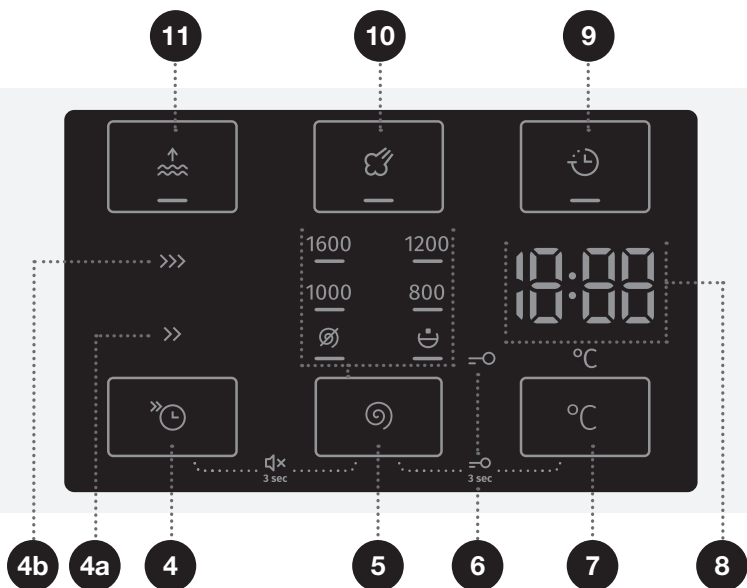

## 4 Funcția FAST <sup>⌚</sup> (RAPIDĂ)

4a FAST >> (RAPID)

4b SUPER FAST >>> (SUPER RAPID)

Durata programului de spălare scurt

## 5 SPIN <sup>⊗</sup> (VITEZA DE ROTAȚIE 1600/ EVACUARE <sup>⊗</sup> /OPRIRE POMPĂ <sup>⊕</sup>)

Opțiune de setare a vitezei de rotație.

## 4+5 PORNIRE/OPRIRE sunet

Apăsați pe pozițiile 4+5 și mențineți apăsat timp de 3 secunde.

## 6 Simbol luminos BLOCARE DE SIGURANȚĂ PENTRU COPII <sup>⊖</sup>

## 7 TEMPERATURA DE SPĂLARE °C

Opțiune pentru reglarea temperaturii de spălare

## 5+7 PORNIRE/OPRIRE protecție pentru copii

Apăsați pe pozițiile 5+7 și mențineți apăsat timp de 3 secunde.

## 8 Se vor afișa următoarele informații pe ECRAN:

- Funcții disponibile
- Timpul rămas până la încheierea programului
- Informații pentru utilizator

## 9 DELAY END <sup>⌚</sup> (TEMPORIZARE OPRIRE)

Opțiune de setare oră de finalizare a programului de spălare

## 10 STEAM <sup>☁</sup> (ABUR)

Opțiune de activare a funcției de reîmprospătare rufe

## 11 WATER+ <sup>⤴</sup> (APĂ+)

Opțiune de setare nivel ridicat de apă

# INSTALARE ȘI CONECTARE

☞ Îndepărtați toate ambalajele. Când îndepărtați ambalajele, asigurați-vă că nu deteriorați aparatul folosind un obiect ascuțit.

## SCOATEREA TIJELOR DE BLOCARE

⚠ Înainte de prima utilizare a aparatului, tijele de transport trebuie îndepărtate. O mașină de spălat blocată se poate defecta când este pornită pentru prima dată. Garanția nu va acoperi astfel de defecțiuni!

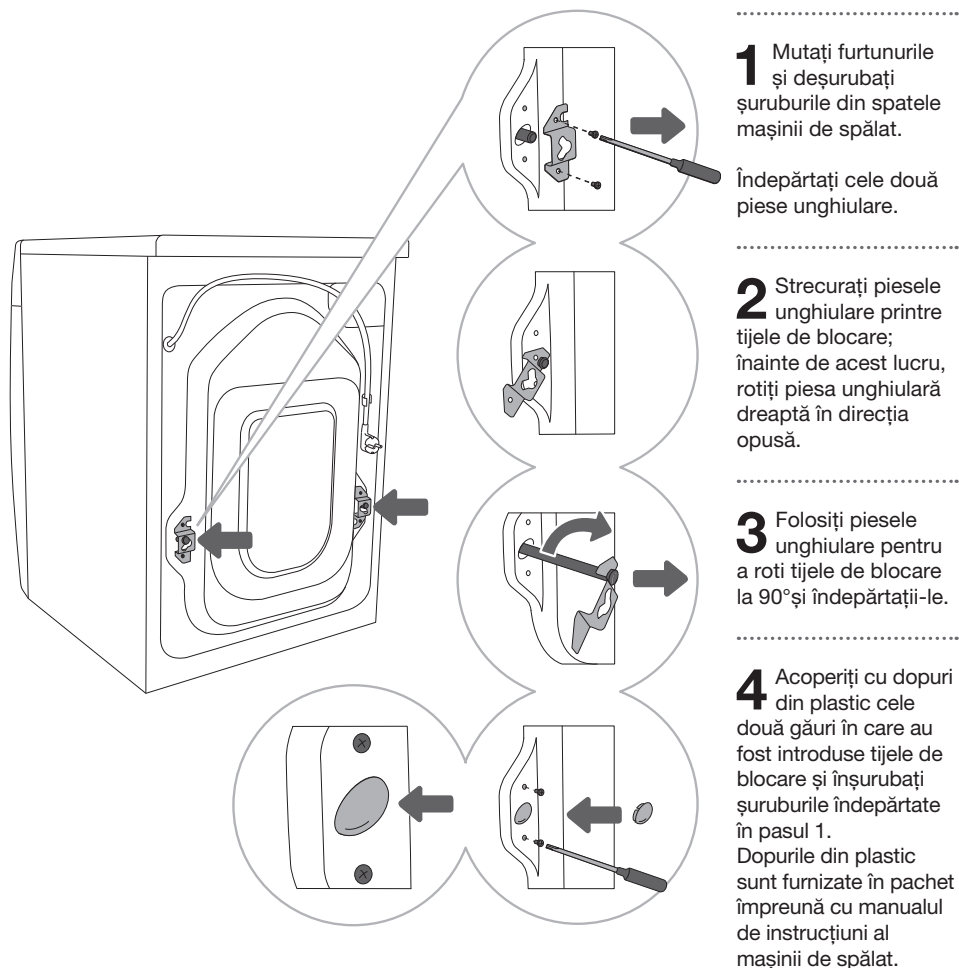



# MUTAREA ȘI TRANSPORTUL DUPĂ INSTALARE

☞ Dacă doriți să mutați mașina de spălat după ce a fost instalată, piesele unghiulare și cel puțin o tijă de blocare trebuie reinstalate pentru a preveni daunele din timpul transportului cauzate de vibrații mașinii de spălat (vezi capitolul »INSTALARE ȘI CONECTARE/Îndepărtare tijă de transport«). Dacă ați pierdut piesele unghiulare și tijele de blocare, acestea pot fi comandate de la producător.

## SELECTAREA CAMEREI

☞ Podeaua pe care se așază mașina de spălat trebuie să aibă o bază din beton. Trebuie să fie curată și uscată; în caz contrar, mașina de spălat poate aluneca. De asemenea, curățați suprafața inferioară a picioarelor reglabile.

☞ Mașina de spălat trebuie să stea dreaptă și stabilă, pe o bază solidă.

☞ Dacă mașina de spălat este așezată pe o podea stabilă mai înaltă, trebuie securizată suplimentar împotriva răsturnării.

## AJUSTAREA PICIORUȘELOR MAȘINII DE SPĂLAT

Utilizați o nivelă și o cheie Nr. 32 (pentru picioare) și 17 (pentru piuliță). Cheile nu sunt furnizate.

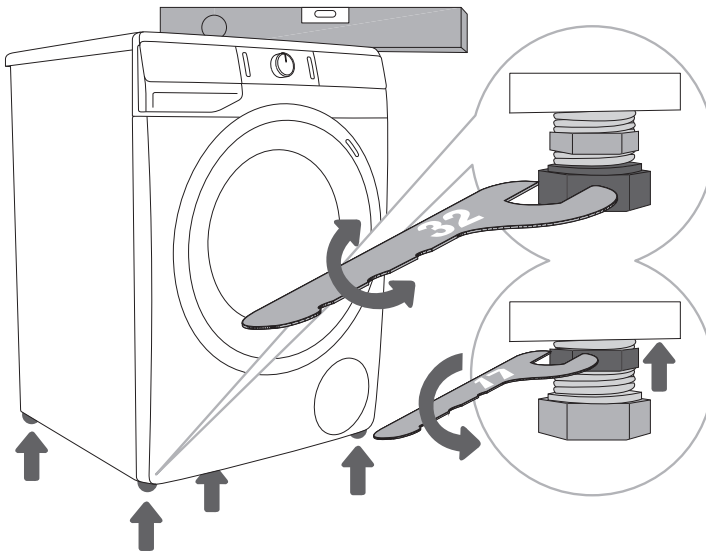

.....  
**1** Orientați drept mașina de spălat în direcția longitudinală și cea transversală rotind picioarele reglabile.  
.....

**2** După ajustarea înălțimii picioarelor, strângeți ferm piulițele de blocare (piulițe opozabile) utilizând o cheie Nr 17, întorcându-le înspre partea inferioară a mașinii de spălat ↑ (vezi figura).

☛ Orientarea incorectă a mașinii de spălat cu picioarele reglabile poate cauza vibrații, alunecarea aparatului prin cameră și funcționare zgomotoasă. Așezarea incorectă a mașinii de spălat nu se supune garanției.

☛ Uneori, poate apărea un zgomot neobișnuit sau puternic în timpul funcționării aparatului; acesta este rezultatul instalării nepotrivite.

## AȘEZAREA MAȘINII DE SPĂLAT

Dacă aveți și un uscător Gorenje de dimensiuni echivalente (aceleași), poate fi așezat peste mașina de spălat Gorenje (în acest caz, trebuie utilizate piciorușe de vidare) sau lângă aceasta (figurile 1 și 3).

Dacă mașina dvs. de spălat Gorenje este mai mică (adâncime minimă 545 mm) decât uscătorul dvs. Gorenje, atunci trebuie achiziționat suportul pentru uscător (figura 2). Este esențială utilizarea piciorușelor de vidare! Echipamentele suplimentare (suport uscător (a), piciorușe vacuum (b) și suport de fixare pe perete (c)) pot fi achiziționate de la centrul de depanare.

Suprafața pe care se așază aparatul trebuie să fie curată și nivelată.

Mașina de spălat Gorenje pe care doriți să așezați uscătorul Gorenje trebuie să suporte greutatea uscătorului Gorenje (vezi capitolul »DESCRIERE MAȘINĂ DE SPĂLAT/Informații tehnice«).

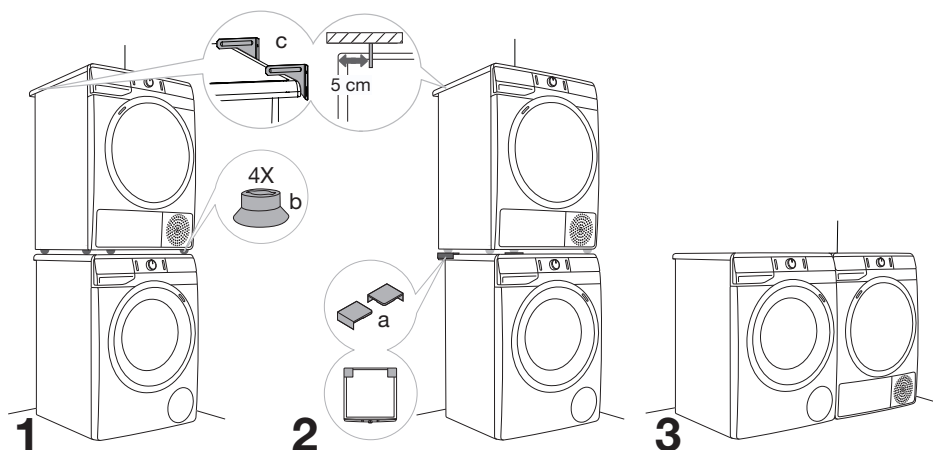

## Distanțe instalare mașină de spălat

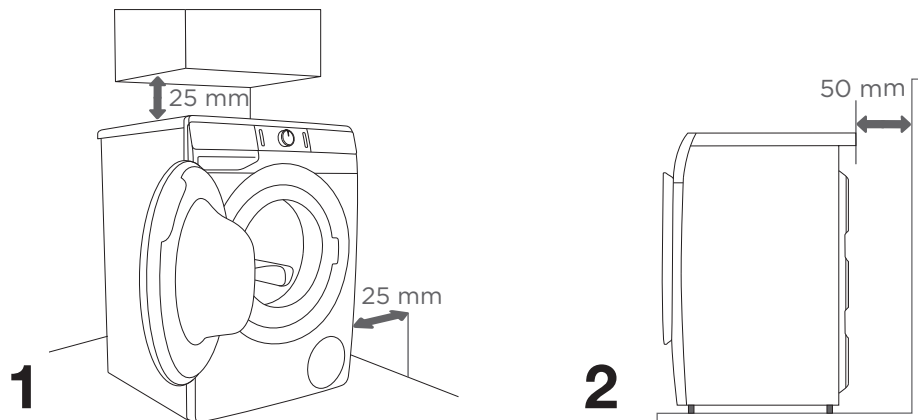

⚠ Este posibil ca mașina de spălat să nu se afle în contact cu un zid sau cu mobilă adiacentă. Pentru o funcționare optimă a mașinii de spălat, recomandăm respectarea distanțelor față de ziduri conform indicațiilor din figură.

În cazul nerespectării distanțelor minime cerute, funcționarea corectă și în siguranță a mașinii de spălat nu poate fi asigurată. Mai mult, se poate produce și o supraîncălzire (figurile 1 și 2).

⚠ Nu se recomandă instalarea mașinii de spălat dedesubtul unui blat.

## Deschiderea ușii mașinii de spălat (vedere de ansamblu)

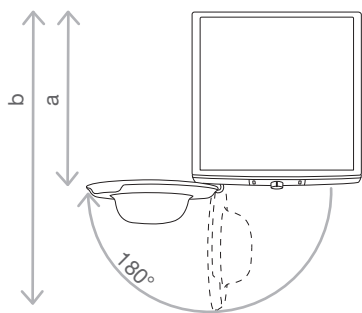

Vezi capitolul »DESCRIERE MAȘINĂ DE SPĂLAT/Informații tehnice«.

a = Adâncime mașină de spălat

b = Adâncime cu ușa deschisă

# CONECTAREA LA REȚEAUA DE APĂ

Atașați furtunul la robinet înșurubându-l peste filet.

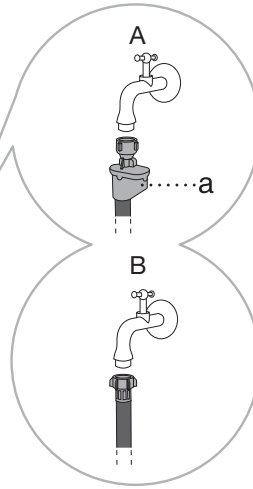
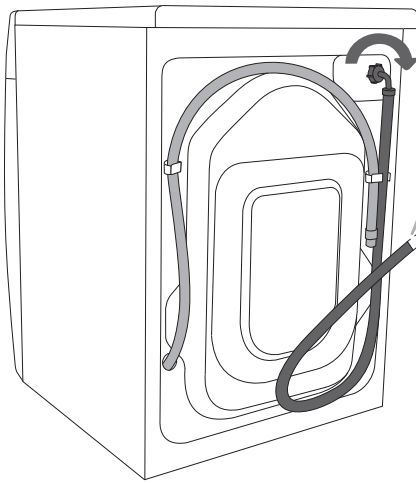

## **A** OPRIRE APĂ (în funcție de model)

Dacă un tub intern sau un furtun este deteriorat, se activează un sistem de oprire care închide alimentarea cu apă a mașinii de spălat. În aceste cazuri, geamul de control (a) va deveni roșu. Înlocuiți furtunul de alimentare cu apă.

## **B** CONECTARE NORMALĂ

☞ Pentru funcționarea normală a mașinii de spălat, presiunea apei trebuie să fie între 0.05 și 0.8 MPa (0.5 - 8 bar). Dinamica minimă a presiunii apei poate fi determinată prin măsurarea fluxului de apă. Aproximativ 1.2 litri de apă vor curge de la robinetul deschis, timp de 30 de secunde.

☞ Strângeți manual furtunul de alimentare cu apă, suficient de bine astfel încât furtunul să fie bine sigilat (max. 2 Nm). După conectarea furtunului, sigiliul trebuie verificat să nu existe scurgeri. Nu utilizați clești sau unelte similare atunci când conectați furtunul, deoarece pot deteriora filetul piuliței.

☞ Utilizați doar furtunul de alimentare cu apă furnizat împreună cu aparatul. Nu utilizați furtunuri folosite sau alte tipuri de furtunuri.

☞ La conectarea furtunului de alimentare cu apă, asigurați-vă că îl conectați în așa fel încât să permită alimentarea adecvată și liberă cu apă.

# CONECTAREA ȘI FIXAREA FURTUNULUI DE EVACUARE A APEI

Fixați furtunul de evacuare a apei la chiuvetă sau la cadă, sau conectați-l direct la o scurgere (diametrul minim al furtunului de evacuare 4 cm). Distanța verticală de la podea până la capătul furtunului de evacuare nu poate fi mai mare de 100 cm și mai mică de 60 cm. Se poate atașa în trei moduri (A, B, C).

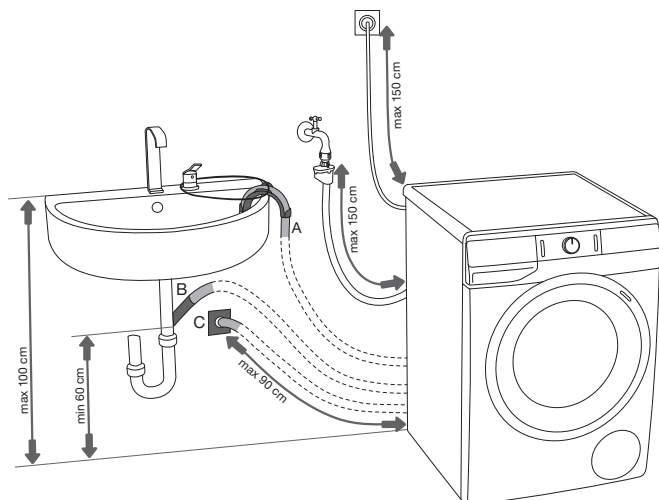

**A** Capătul furtunului de evacuare poate fi așezat deasupra unei chiuvete sau a unei căzi. B Folosiți o bandă pentru fixarea furtunului în colțarul de sprijin pentru a preveni alunecarea pe podea.

**B** Furtunul de evacuare se poate atașa și direct la scurgerea chiuvetei.

**C** De asemenea, furtunul de evacuare se poate atașa la o scurgere în perete cu chepeng; acest chepeng trebuie instalat corespunzător pentru a permite curățarea.

**D** Furtunul de evacuare trebuie atașat și fixat de acul de pe partea din spate a mașinii de spălat, conform indicațiilor din figură.

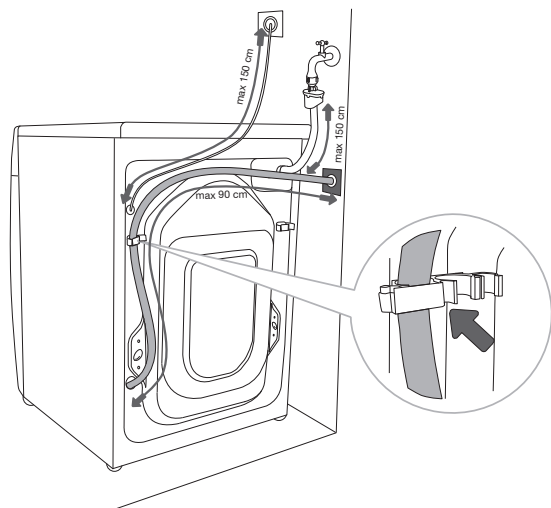

⚠ Dacă furtunul de evacuare nu este corect atașat, funcționarea în siguranță a mașinii de spălat nu poate fi asigurată.

# CONECTAREA APARATULUI LA REȚEAUA ELECTRICĂ

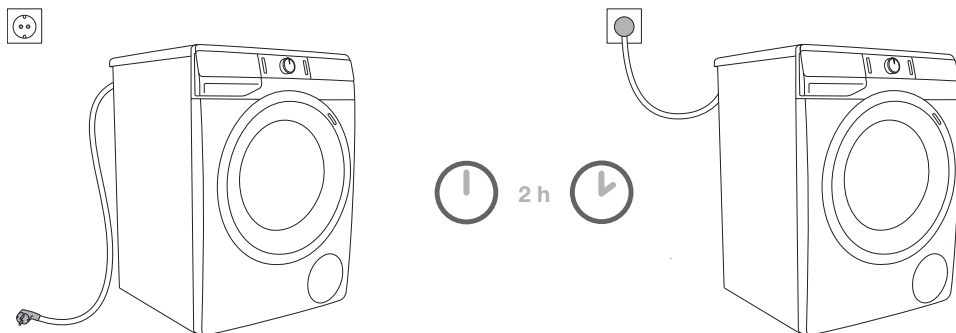

**⚠ Înainte de conectarea mașinii de spălat la rețeaua electrică, așteptați cel puțin 2 ore până ce atinge temperatura camerei.**

Conectați mașina de spălat la o priză cu împământare. După instalare, priza din perete trebuie să fie ușor accesibilă. Priza trebuie prevăzută cu împământare (în conformitate cu reglementările aferente).

Informațiile referitoare la mașina dvs. de spălat sunt indicate pe plăcuța indicatoare a caracteristicilor tehnice (vezi capitolul »DESCRIERE MAȘINĂ DE SPĂLAT/Informații tehnice«).

**⚠ Recomandăm utilizarea protecției pentru supratensiune, în scopul de a proteja aparatul în cazul producerii descărcărilor electrice.**

**⚠ Mașina de spălat nu poate fi conectată la rețeaua electrică utilizând un prelungitor.**

⚡ Nu conectați mașina de spălat la o priză electrică destinată aparatului de ras electric sau uscătorului de păr.

⚡ Orice reparație sau întreținere privind siguranța sau performanța trebuie realizată de specialiști instruiți.

# ÎNAINTE DE PRIMA UTILIZARE A APARATULUI

Asigurați-vă că mașina de spălat este deconectată de la rețeaua electrică; apoi, deschideți ușa înspre dvs. (figurile 1 și 2).

Înainte de prima utilizare, curățați tamburul mașinii de spălat cu o cârpă moale, umedă, din bumbac și apă, sau folosiți programul Cotton 90°C (Bumbac 90°C). Nu trebuie să existe rufe în tamburul mașinii de spălat; tamburul trebuie să fie gol (figurile 3 și 4).

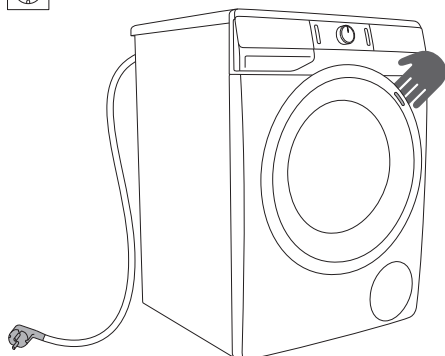

1

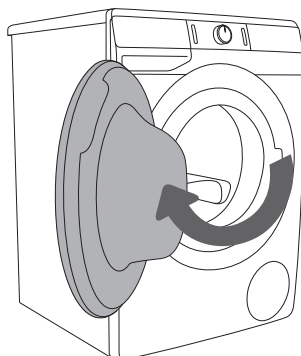

2

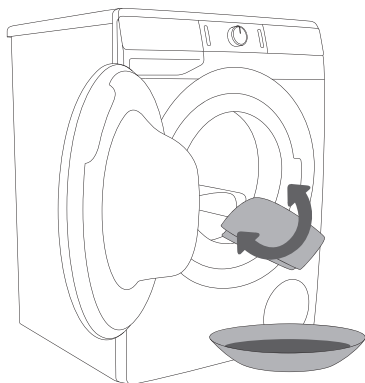

3

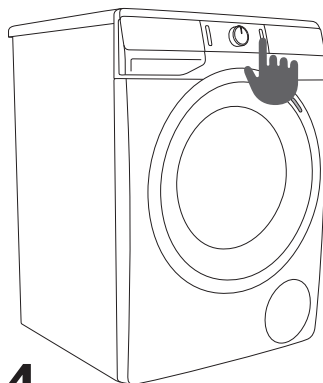



























4

**⚠** Nu utilizați solvenți sau agenți de curățare care ar putea deteriora mașina de spălat (vă rugăm să respectați recomandările și avertismentele oferite de către producătorii agenților de curățare).

# PROCESUL DE SPĂLARE, PAS CU PAS (1–6)

## PASUL 1: VERIFICAȚI ETICHETELE DE PE RUFE

<b>Spălare normală; Rufe delicate</b>	Temperatura max. de spălare. 95°C  	Temperatura max. de spălare 60°C  	Temperatura max. de spălare 40°C  	Temperatura max. de spălare 30°C  	Doar spălare manuală 	Spălarea nu este permisă 
<b>Albire</b>	Albire în apă rece 			Nu se permite albirea 		
<b>Curățare chimică</b>	Curățare chimică cu toți agenții 	Solvent petrolier R11, R113 	Curățarea chimică cu kerosen, alcool pur și în R113 	Nu se permite curățarea chimică 		
<b>Călcare</b>	Călcare fierbinte, max. 200°C 	Călcare fierbinte, max. 150°C 	Călcare fierbinte, max. 110°C 	Nu se permite călcarea 		
<b>Uscare</b>	Uscare în plan orizontal (Așezați pe o suprafață plană) 	Uscare prin picurare   Uscare pe sârmă 	Temperatură mare   Temperatură mică 	Nu se permite uscarea în uscător 		



## PASUL 2: PREGĂTIREA PROCESULUI DE SPĂLARE

1. Sortați rufele în funcție de tipul de țesătură, de culoare, de gradul de murdărie și de temperatura de spălare permisă (vezi TABEL PROGRAME).
2. Spălați rufele care au multă fibră sau scame separat de alte rufe.
3. Închideți nasturii și fermoarele, legați orice șnururi și întoarceți buzunarele pe dos; înlăturați orice cleme din metal care ar putea deteriora rufele și interiorul mașinii de spălat sau ar putea înfunda scurgerea.
4. Așezați hainele delicate și cele de mici dimensiuni într-un sac conceput special pentru spălarea rufelor.  
(Sacul conceput special pentru spălarea rufelor este disponibil ca accesoriu opțional.)

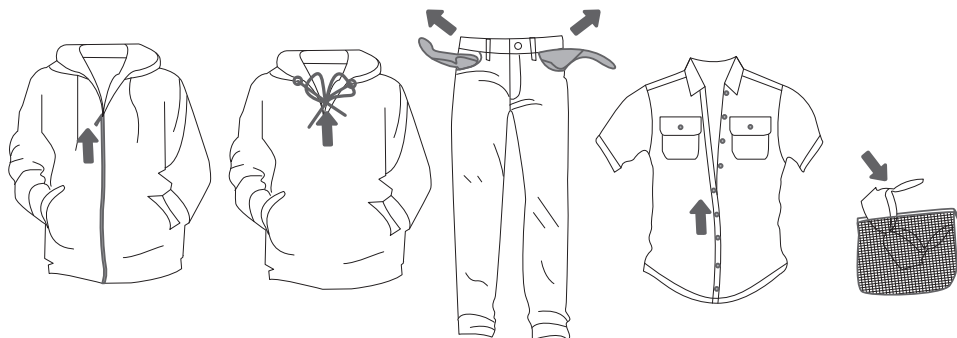

## PORNIREA MAȘINII DE SPĂLAT

Utilizați cablul de alimentare pentru a conecta mașina de spălat la rețeaua electrică, și racordați mașina de spălat la rețeaua de apă.

Apăsăți butonul (1) **PORNIRE/OPRIRE** pentru a porni mașina de spălat (figurile 1 și 2).

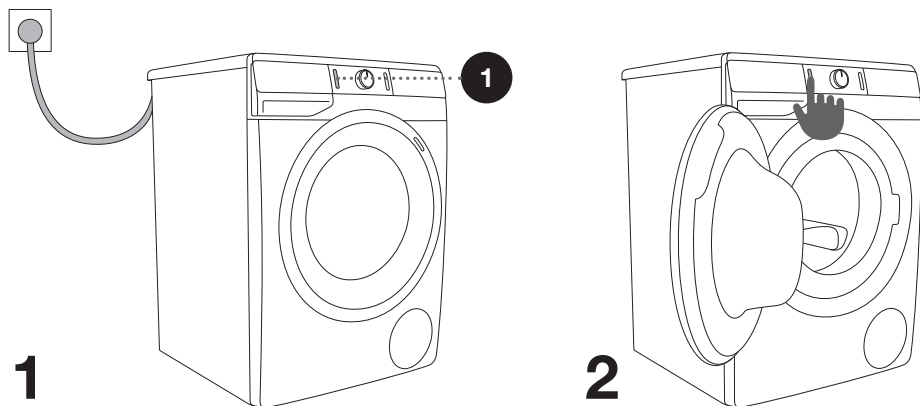

# ÎNCĂRCAREA MAȘINII DE SPĂLAT

Deschideți ușa mașinii de spălat trăgând de mâner către dvs. (figura 1).

Încărcați rufele în cuvă (după ce ați verificat dacă este goală cuva) (figura 2).

Verificați ca niciun articol de îmbrăcăminte să nu fie blocat între ușă și garnitura de cauciuc.

Închideți ușa mașinii de spălat (figura 3).

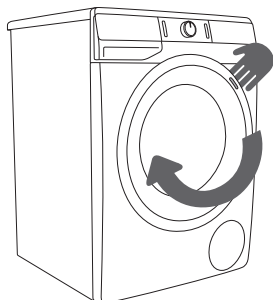

**1**

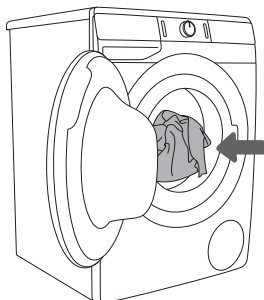

**2**

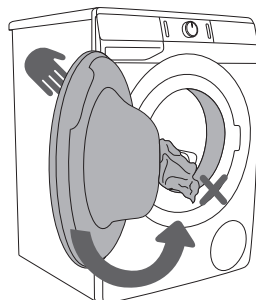

**3**

Nu supraîncărcați cuva! Consultați TABEL PROGRAME și respectați încărcătura nominală menționată pe plăcuța indicatoare a caracteristicilor tehnice.

Dacă este prea plină cuva mașinii de spălat, rufele nu se vor spăla complet.

## PASUL 3: ALEGEREA PROGRAMULUI DE SPĂLARE

Alegeți **programul** rotind butonul de selectare a programului (2) la stânga sau la dreapta (în funcție de tipul de rufe și de cât sunt de murdare). Vezi TABEL PROGRAME.

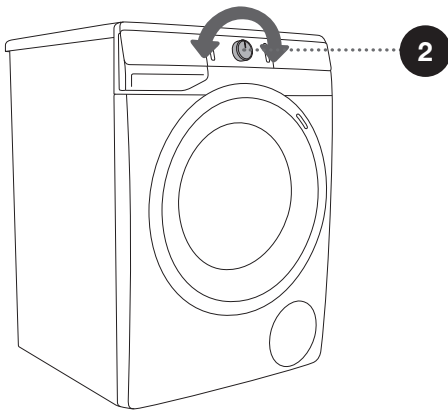
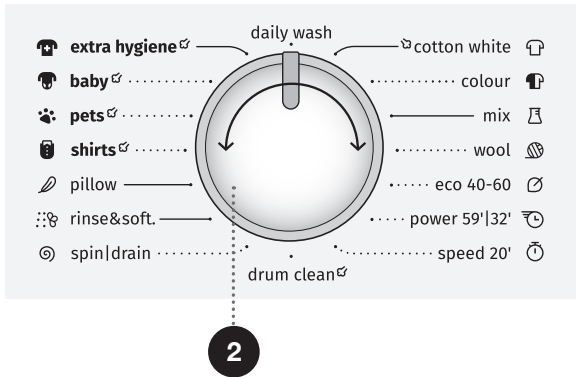









☀ În timpul funcționării, butonul de selectare a programului (2) nu se va roti automat.

☀ Programele de spălare sunt programe ample care includ toate etapele spălării, inclusiv balsamul și stoarcerea (aceasta nu se aplică și Programelor parțiale).

☀ Programele parțiale sunt programe independente. Utilizați-le atunci când considerați că nu este necesar întregul program de spălare.

# TABEL PROGRAME

Programe	Greutate maximă	Turație maximă	Descriere program
 <b>Cotton white</b>  (Bumbac albe) 40°C - 90°C	* MAX	MAX <sup>1)</sup>	Program pentru spălarea rufelor de bumbac albe, a prosoapelor, a așternuturilor de pat, a tricourilor... Temperatura poate fi setată separat; prin urmare, respectați instrucțiunile indicate pe haine. Viteza de rotație poate fi setată în funcție de preferințele dvs. Durata programului și cantitatea de apă se vor regla în funcție de cantitatea de rufe. Pentru a trata rufele cu abur, apăsați butonul  înainte de pornirea spălării.
 <b>Cotton colour</b> (Bumbac colorate) 20°C - 90°C	* MAX	MAX <sup>1)</sup>	Program pentru rufe colorate din bumbac. Temperatura poate fi setată separat; prin urmare, respectați instrucțiunile indicate pe haine. Viteza de rotație poate fi setată în funcție de preferințele dvs. Durata programului și cantitatea de apă se vor regla în funcție de cantitatea de rufe.
 <b>Mix</b> (Rufe mixte/ Sintetice) 20°C - 60°C	3,5 kg	1200 <sup>2)</sup>	Program de spălare pentru haine delicate confecționate din fibre sintetice și mixte sau din viscoză, și pentru îngrijirea standard a bumbacului. Respectați instrucțiunile indicate pe haine.
 <b>Wool</b> (Lână) 20°C - 40°C	2 kg	800	Program delicat de spălare pentru spălarea lânii, a mătăsii și a rufelor care necesită spălare manuală. Temperatura maximă este de 40°C. Acest program are un ciclu de stoarcere scurt. Viteza maximă de rotație disponibilă este de 800 rpm.
 <b>Eco 40-60</b>	* MAX	MAX <sup>1)</sup>	Ciclu de spălare care poate curăța rufe din bumbac normal murdare declarate lavabile la 40°C sau 60°C.
 <b>Power 59'/32'</b> 40°C	4 kg	MAX <sup>1)</sup>	Program pentru cantități mai reduse de rufe puțin murdare. Programul de spălare include învârtire intensivă și centrifugare la turație maximă.
 <b>Speed 20'</b> (Spălare rapidă 20') 30°C	2,5 kg	1000 <sup>2)</sup>	Program de spălare rapid pentru rufe ce necesită doar o împrăștiere.









\* Sarcină maximă declarată (MAX) - vezi plăcuța indicatoare a caracteristicilor tehnice

\*\* Jumătate de încărcătură (1/2)

/ Orice încărcătură (0 kg – MAX kg)

<sup>1)</sup> Turație maximă (MAX) - vezi plăcuța indicatoare a caracteristicilor tehnice

<sup>2)</sup> Depinde de model

Programe	Greutate maxima	Turație maxima	Descriere program
 <b>Drum clean</b> (Cuvă sterilă/ Program de autocurățare)	0 kg		Acest program este utilizat pentru curățarea tamburului și pentru eliminarea reziduurilor de detergent și a bacteriilor. Pentru a selecta programul, rotiți butonul de selectare program la stânga sau la dreapta la poziția Drum clean (Cuvă sterilă/Program de autocurățare). Alte funcții suplimentare nu pot fi selectate. Tamburul trebuie să fie gol. <b>Nu adăugați detergent și balsam!</b> Puteți adăuga apă distilată, oțet (aproximativ 2 dl) sau bicarbonat de sodiu (1 lingură sau 15 g). Recomandăm rularea programului cel puțin o dată pe lună.
 <b>Spin/Drain</b> (Viteză de rotație/ Evacuare) (Program parțial)	/	MAX <sup>1)</sup>	Utilizați acest program când doriți doar să stoarceți rufe. Dacă doriți doar să evacuați apa din mașina de spălat, apăsați butonul (5) <b>SPIN</b>  pentru a selecta (evacuare)  .
 <b>Rinse&amp;Softening</b> (Clătire/Balsam) (Program parțial)	/	MAX <sup>1)</sup>	Pentru balsam, apretarea sau impregnarea rufelor spălate. Poate fi folosit și drept ciclu de clătire, însă nu adăugați niciun detergent sau balsam/produs de înmuiere a țesăturii. Acesta se încheie cu o clătire suplimentară. Puteți alege și <b>WATER+</b>  (APĂ+) selectând funcția suplimentară.
 <b>Pillow</b> (Rufe cu puf) 20°C - 40°C	** (1/2)	800	Programul de spălare este adecvat pentru perne și jachete umplute sau căptușite cu puf. Spălarea se desfășoară la o temperatură mică, cu o cantitate mare de apă, cu rotații ușoare și un ciclu de storcere delicat.
 <b>Shirts</b> (Program cu abur) 20°C - 40°C	3,5 kg	1200 <sup>2)</sup>	Programul este dedicat spălării articolelor din bumbac, microfibre și materiale sintetice, spălării gulerelor și manșetelor. Spălarea este efectuată la o temperatură scăzută, cu ciclu de centrifugare lejer. Viteza presetată de centrifugare este de 800 rotații pe minut. Pentru a trata rufe cu abur, apăsați butonul  înainte de pornirea spălării.









\* Sarcină maximă declarată (MAX) - vezi plăcuța indicatoare a caracteristicilor tehnice

\*\* Jumătate de încărcătură (1/2)

/ Orice încărcătură (0 kg – MAX kg)

<sup>1)</sup> Turație maximă (MAX) - vezi plăcuța indicatoare a caracteristicilor tehnice

<sup>2)</sup> Depinde de model

Programe	Greutate maxima	Turație maxima	Descriere program
 <b>Pets</b>  <b>(Eliminare păr de animale)</b> 30°C - 60°C	* MAX	MAX <sup>1)</sup>	<p>În timpul acestui program puteți elimina părul de animale de pe articolele de îmbrăcăminte. Programul de spălare include prespălare automată și clătire suplimentară. Prespălarea este deja inclusă în program. Pentru a trata rufele cu abur, apăsați butonul  înainte de pornirea spălării.</p> <p>La încheierea ciclului de spălare, ștergeți sticla mașinii de spălat și filtrul pompei, acolo putând rămâna fire de păr blocate. Vă recomandăm efectuarea programului de Drum clean (Cuvă sterilă/Program de autocurățare) după spălare, pentru îndepărtarea puternică a părului de animale din mașina de spălat.</p>
 <b>Baby</b>  <b>(Haine pentru bebeluși)</b> 40°C - 90°C	* MAX	MAX <sup>1)</sup>	<p>Acest program de spălare este utilizat pentru spălarea articolelor de îmbrăcăminte care necesită îngrijire specială, precum hainele pentru bebeluși și persoane cu alergii. Recomandăm spălarea articolelor pe dos, astfel putându-se elimina și resturile de piele sau reziduurile de produse de tratament ale pielii. Programul este o combinație la temperatură prelungită și clătire suplimentară care elimină orice resturi de detergent. Temperatura de spălare este menținută. Prespălarea este deja inclusă în program.</p> <p>Pentru a trata rufele cu abur, apăsați butonul  înainte de pornirea spălării.</p>
 <b>Extra hygiene</b>  <b>(Igienă Extra)</b> 40°C - 90°C	* MAX	MAX <sup>1)</sup>	<p>Acest program de spălare este utilizat pentru spălarea articolelor de îmbrăcăminte din bumbac care necesită îngrijire specială, precum haine pentru persoane cu pielea foarte sensibilă sau cu alergii. Recomandăm întoarcerea pe dos a îmbrăcăminte, deoarece se va curăța pe deplin pielea sau alte reziduuri.</p> <p>Pentru a trata rufele cu abur, apăsați butonul  înainte de pornirea spălării.</p>
<b>Daily wash</b> <b>(Spălare zilnică)</b> 30°C	* MAX	MAX <sup>1)</sup>	<p>Programul de spălare reglează automat durata spălării principale și numărul de clătiri în funcție de cantitatea de rufe din mașină. Utilizați acest program pentru articole colorate din bumbac, fibre sintetice și amestec</p>

\* Sarcină maximă declarată (MAX) - vezi plăcuța indicatoare a caracteristicilor tehnice

\*\* Jumătate de încărcătură (1/2)

/ Orice încărcătură (0 kg – MAX kg)

<sup>1)</sup> Turație maximă (MAX) - vezi plăcuța indicatoare a caracteristicilor tehnice

<sup>2)</sup> Depinde de model

 Adăugați detergent pudră sau lichid conform instrucțiunilor producătorului, având în vedere temperature de spălare, programul de spălare, gradul de murdărie al rufelor și duritatea apei.

Dacă se formează spumă în mașina de spălat sau în caz de scurgeri de spumă din sertarul de detergent, rufele spălate trebuie clătite foarte bine cu o cantitate mare de apă. Alegeți un program de spălare dar nu adăugați detergent.

☼ Cantitatea maximă de rufe în kg (pentru programul bumbac) este indicată pe plăcuța indicatoare a caracteristicilor tehnice aflată sub ușa mașinii de spălat (vezi capitolul »DESCRIERE MAȘINĂ DE SPĂLAT/Informații tehnice«).

☼ Încărcătura maximă sau nominală se aplică rufelor pregătite conform standardului IEC 60456.

☼ Pentru un efect de spălare mai mare, recomandăm încărcare cuvei la o capacitate de 2/3 atunci când utilizați programele pentru bumbac.

☼ Temperatura scăzută a apei, voltajul scăzut al rețelei și încărcături mici de spălat pot afecta timpul de spălare; timpul afișat rămas este reglat în consecință în timpul procesului de spălare.

## Optimizarea timpului pe parcursul programului

În stadiul incipient al programului de spălare, mașina de spălat utilizează o tehnologie avansată pentru a detecta cantitatea de rufe. După detectarea încărcăturii, mașina de spălat reglează durata programului.

## PROGRAM DE SPĂLARE CU ABUR

Adăugarea aburului în timpul ultimei etape de spălare netezește rufele, le dezinfectează ușor și elimină anumiți alergeni. După utilizarea acestui program, rufele vor fi mai netede, moi și împropățate și vor necesita mai puțină călcare.

De asemenea, utilizarea aburului (apăsăți butonul 10) permite și neadăugarea sau reducerea cantității de balsam.

Pentru un efect mai bun al aburului asupra rufelor, recomandăm încărcarea la jumătate.

## PASUL 4: SELECTAREA FUNCȚIILOR SUPLIMENTARE

Cele mai multe programe prezintă setări standard, dar aceste setări pot fi modificate.

Reglați setările apăsând pe butonul funcției respective (înainte de a apăsa pe butonul (3) START/PAUZĂ).

Funcțiile care nu pot fi schimbate cu ajutorul programului de spălare selectat sunt luminate parțial (estompat).

Anumite setări nu pot fi selectate cu anumite programe. Aceste setări nu vor fi aprinse, iar butonul va lumina intermitent la apăsare (vezi TABELUL CU FUNCȚII).

Descrierea indicatorilor de funcție pentru programul selectat de spălare:

- **Luminat** (Setare standard/implicită);
- **Estompat** (Funcții care pot fi ajustate) și
- **Neluminat** (Funcții care nu pot fi selectate).

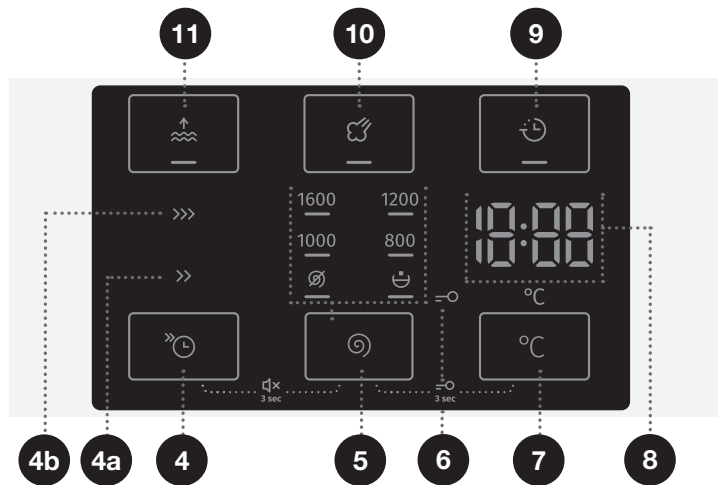

4

### FAST »⌚ (RAPID)

Atunci când se activează funcția **FAST** »⌚ (RAPID), programul de spălare va fi efectuat cu o durată de spălare mai scurtă.

Sunt disponibile două opțiuni. Se aprinde un indicator luminos (**FAST** >> (RAPID) (4a) sau **SUPER FAST** >>>> (SUPER RAPID) (4b)).

Recomandăm jumătate din greutate pentru programul Bumbac.





5

## SPIN (VITEZĂ DE rotație/EVACUARE/OPRIRE POMPĂ)

Pentru a regla viteza de rotație. Fiecare program (cu excepția Drum clean (Cuvă sterilă/Program de autocurățare)) are o turație prestabilită, care poate fi ajustată prin apăsare pe poziția (5) **SPIN**  (VITEZĂ DE rotație/EVACUARE/OPRIRE POMPĂ).

Dacă selectați evacuare, fără rotire, simbolul  va apărea pe unitatea de afișare.

Dacă selectați »Oprire pompă«, simbolul  va apărea pe unitatea de afișare. Selectați funcția »Oprire pompă«  atunci când doriți ca rufele să rămână ude după ultimul ciclu de clătire pentru a preveni șifonarea atunci când nu aveți posibilitatea de a le scoate din mașina de spălat imediat după terminarea programului de spălare. Puteți seta viteza de rotație dorită. Pentru a continua programul, apăsați butonul (3) **START/PAUZĂ** care este aprins. Apa va fi evacuată (pompată) iar ciclul final de rotire va rula.

7

## TEMPERATURA DE SPĂLARE °C

Schimbarea temperaturii pentru programul selectat.

Fiecare program are o temperatură presetată care poate fi modificată prin apăsarea poziției (7) °C (TEMPERATURA DE SPĂLARE).

Temperatura este indicată pe unitatea de afișare (8) deasupra butonului.

9

## DELAY END (TEMPORIZARE OPRIRE)

Apăsați pe poziția (9) **DELAY END** (TEMPORIZARE OPRIRE) pentru întârzierea orei de finalizare a programului cu până la 24 de ore.

Procedura de setare:

- Selectați programul dorit și funcțiile suplimentare.
- Apăsați pe poziția (9) **DELAY END** (TEMPORIZARE OPRIRE) pentru activarea funcției.
- În mod repetat, apăsați această poziție pentru a regla ora dorită de finalizare a programului (cu intervale de 30 de minute până la 6 ore, apoi cu intervale de 1 oră, până la 24 de ore).
- Pentru activarea funcției, apăsați butonul (3) **START/PAUZĂ**.

Începe numărătoarea inversă setată a mașinii de spălat. Atunci când numărătoarea inversă ajunge la durata programului (ex. 2:30), programul de spălare va porni automat.

Pentru a întrerupe sau modifica ora de finalizare a programului, apăsați butonul (1) **PORNIRE/OPRIRE**. Pentru anularea rapidă a temporizării, apăsați pe poziția (9) **DELAY END** (TEMPORIZARE OPRIRE) și mențineți timp de 3 secunde. Programul de spălare se va relua.

Exemplu de setări funcție:

Este ora 21:00 și doriți ca programul de spălare să se încheie la ora 06:00, în următoarea dimineață. În acest caz, setați durata de **DELAY END** (TEMPORIZARE OPRIRE) la 9 ore.

10

## STEAM (ABUR)

Adăugarea unui ciclu de abur de 20 de minute la încheierea programului va înmuia și dezinfecta hainele dvs. și va reduce sau elimina călcatul sau necesarul de balsam/produs de înmuiere a țesăturii pentru rufele dvs.

11

## WATER+ (APĂ+)

Utilizați această funcție pentru spălare cu cantitate mai mare de apă pentru anumite programe.

 Unele setări nu pot fi selectate pentru anumite programe. Asemenea funcții nu vor fi aprinse pe unitatea de afișaj și când butonul corespunzător este apăsat, un semnal acustic va fi emis și lumina de pe buton va lumina intermitent (vezi TABELUL CU FUNCȚII).

 Activați/dezactivați funcțiile prin apăsarea funcției dorite (înainte de a apăsa butonul (3) START/PAUZĂ). Se va aprinde un indicator de lângă funcțiile selectate.

 Dacă ați setat funcția **DELAY END**  (TEMPORIZARE OPRIRE) și folosiți detergent lichid, nu recomandăm setarea unui program fără prespălare.



## BLOCAREA DE SIGURANȚĂ PENTRU COPII

O măsură de siguranță. Pentru a activa blocarea de siguranță pentru copii, apăsați în mod simultan pozițiile (5) **SPIN** (VITEZA DE ROTAȚIE/ EVACUARE/OPRIRE POMPĂ) și (7) **TEMPERATURA DE SPĂLARE** °C și țineți apăsat timp de cel puțin 3 secunde. Se va afișa timpul rămas pe ecran. Selecția va fi confirmată de un semnal acustic și de un semnal luminos (simbolul =o (6) se va aprinde). Urmați aceeași procedură pentru a dezactiva blocarea de siguranță pentru copii. Cât timp blocarea de siguranță pentru copii este activă, programul, setările, sau funcțiile suplimentare nu pot fi modificate.

Blocarea de siguranță pentru copii rămâne activă chiar și după ce mașina de spălat este oprită. Din motive de siguranță, blocarea de siguranță pentru copii nu împiedică oprirea mașinii de spălat cu ajutorul butonului (1) **PORNIRE/OPRIRE**. Pentru a selecta un nou program, trebuie mai întâi să dezactivați blocarea de siguranță pentru copii.

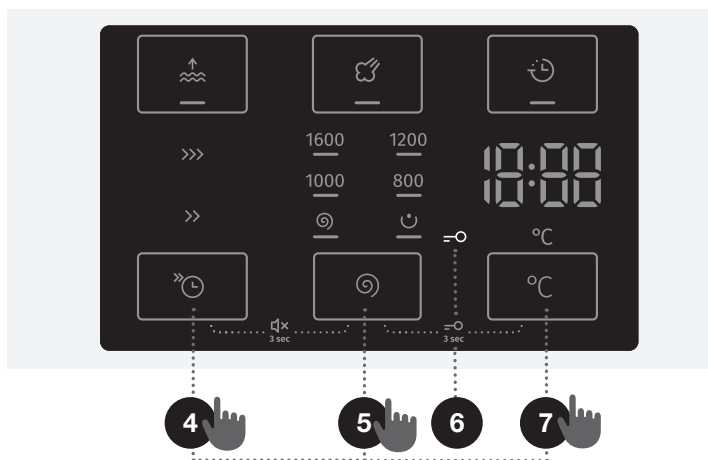

## OPRIRE SUNET













Pentru oprirea oricărui sunet, apăsați pozițiile (4) **FAST** (RAPID) și (5) **SPIN** (VITEZA DE ROTAȚIE/EVACUARE/OPRIRE POMPĂ), apoi mențineți apăsat timp de cel puțin 3 secunde.



Pentru reactivarea sunetelor, apăsați simultan pozițiile (4) și (5), apoi mențineți apăsat timp de cel puțin 3 secunde.

În cazul în care opriți sunetele, nu se va auzi un semnal sonor la încheierea programului de spălare.

⚠ Atunci când se oprește mașina de spălat, toate funcțiile extra revin la setările din fabrică sau la setările personalizate, cu excepția setării semnal acustic.

# TABEL FUNCȚII

Programe	FAST >> (RAPID)	SUPER FAST >>> (SUPER RAPID)	DELAY END (TEMPORIZARE OPRIRE)	STEAM (ABUR)	WATER+ (APĂ+)	SPIN (SETARE VITEZĂ DE ROTAȚIE)	OPRIRE POMPĂ
 <b>Cotton white</b> (Bumbac albe) 40°C - 90°C	•	•	•	•	•	•	•
 <b>Cotton colour</b> (Bumbac colorate) 20°C - 90°C	•	•	•		•	•	•
 <b>Mix</b> (Rufe mixte/Sintetice) 20°C - 60°C	•	•	•		•	•	•
 <b>Wool</b> (Lână) 20°C - 40°C	•	•	•		•	•	•
 <b>Eco 40-60</b>							
 <b>Power 59/32</b> 40°C	•	•	•		•	•	•
 <b>Speed 20</b> (Spălare rapidă 20) 30°C			•			•	•
 <b>Drum clean</b> (Cuvă sterilă/ Program de autocurățare)			•			•	•
 <b>Spin/Drain</b> (Viteză de rotație/ Evacuare) (Program parțial)						•	
 <b>Rinse&amp;Softening</b> (Clătire/Balsam) (Program parțial)					•	•	•
 <b>Pillow</b> (Rufe cu puf) 20°C - 40°C	•	•	•		•	•	•
 <b>Shirts</b> (Program cu abur) 20°C - 40°C	•	•	•	•	•	•	•
 <b>Pets</b> (Eliminare păr de animale) 30°C - 60°C	•	•	•	•	•	•	•

Programe	FAST >> (RAPID)	SUPER FAST >>>> (SUPER RAPID)	DELAY END (TEMPORIZARE OPRIRE)	STEAM (ABUR)	WATER+ (APĂ+)	SPIN (SETARE VITEZĂ DE ROTATIE)	OPRIRE POMPĂ
 <b>Baby</b> (Haine pentru bebeluși) 40°C - 90°C	•	•	•	•	•	•	•
 <b>Extra hygiene</b> (Igienă Extra) 40°C - 90°C	•	•	•	•	•	•	•
<b>Daily wash</b> (Spălare zilnică) 30°C	•	•	•		•	•	•

- Se pot folosi funcții suplimentare

## PASUL 5: ÎNCEPEREA PROGRAMULUI DE SPĂLARE

Apăsați butonul (3) **START/PAUZĂ**.

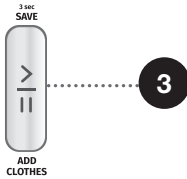

Se vor afișa pe ecran **TIMPUL RĂMAS PÂNĂ LA SFÂRȘITUL PROGRAMULUI** sau durata de **DELAY END** (TEMPORIZARE OPRIRE) (dacă a fost setată).

Vor fi aprinse simbolurile funcțiilor selectate.

După apăsarea butonului (3) **START/PAUZĂ**, se poate regla viteza de rotație (exceptând cazurile în care se utilizează Drum clean (Cuvă sterilă/Program de autocurățare) și **SPIN** (VITEZĂ DE ROTAȚIE/EVACUARE/OPRIRE POMPA)) și se poate activa sau dezactiva blocarea de siguranță pentru copii, în timp ce alte setări nu pot fi modificate.

☹ În cazul în care se aprinde intermitent pe ecran, de trei ori, **TIMPUL RĂMAS PÂNĂ LA ÎNCHIEIEREA PROGRAMULUI** și se aude un semnal sonor, acesta va indica că ușa mașinii de spălat este deschisă sau nu s-a închis etanș. Închideți ușa mașinii de spălat și apăsați din nou butonul (3) **START/PAUZĂ** pentru a relua programul de spălare.

## PASUL 6: FINALIZAREA PROGRAMULUI DE SPĂLARE

Mașina de spălat va indica încheierea programului de spălare printr-un semnal acustic, iar **End** va apărea pe unitatea de afișare până când mașina de spălat va trece în modul low standby sau se va opri. După 5 minute, semnul **End** nu va mai fi afișat.



1. Deschideți ușa mașinii de spălat.
2. Scoateți rufele din cuvă.
3. Ștergeți garnitura de cauciuc a ușii și ușa de sticlă.
4. Închideți ușa!
5. Opriți robinetul de alimentare cu apă.
6. Opriți mașina de spălat (apăsați butonul (1) **PORNIRE/OPRIRE**).
7. Scoateți cablul de alimentare din priză.

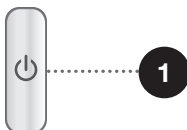

# ÎNTRERUPERI ȘI MODIFICĂRI ALE PROGRAMULUI

## ÎNTRERUPERE MANUALĂ

Pentru setarea pe pauză sau anularea programului de spălare, apăsați butonul (1) PORNIRE/OPRIRE. Semnalele luminoase vor lumina intermitent pe afișaj. În același timp, mașina de spălat pompează apa din cuva mașinii de spălat. Când apa a fost pompată, ușa mașinii de spălat se va debloca. Dacă apa din mașina de spălat este fierbinte, mașina de spălat o va răci automat și o va pompa/evacua.





## SETĂRI PERSONALE

Se pot modifica și setările standard sau implicite ale fiecărui program de spălare. Atunci când selectați programul de spălat și funcțiile suplimentare, poate fi stocată această combinație, apăsând pe butonul (3) START/PAUZĂ și menținând apăsat timp de 3 secunde (se va afișa cronometrul pe ecran). **5** va apărea pe afișaj.

Programul va rămâne salvat până când va fi schimbat utilizând aceeași procedură.

De asemenea, setările personale pot fi resetate la setările din fabrică în meniul utilizatorului.

## MENIU SETĂRI PERSONALE

Porniți mașina de spălat apăsând butonul (1) PORNIRE/OPRIRE. Simultan apăsați pozițiile (4) **FAST**  (RAPID) și (7) °C **TEMPERATURA DE SPĂLARE** pentru a deschide Meniul Setări Personale. Semnalele luminoase pentru **STEAM**  (ABUR) și **WATER+**  (APĂ+) vor lumina pe unitatea de afișare. Numărul 1 va apărea pe afișajul LED, care indică și setările funcției. Rotiți butonul de selectare a programului (2) la stânga sau la dreapta pentru a alege funcția de modificat. Numărul 1 indică setările de sunet, iar numărul 2 indică resetarea setărilor Programului personal la setările din fabrică. Dacă setările dorite nu sunt delectate în 20 de secunde, programul va reveni automat la meniul principal. Apăsați poziția (5) **SPIN**  (VITEZĂ DE ROTAȚIE/ EVACUARE/OPRIRE POMPĂ) pentru a confirma funcțiile dorite și setările acestora; apăsați poziția (4) **FAST**  (RAPID) pentru a vă întoarce un pas. Volumul semnalului acustic se poate seta până la patru niveluri (0 înseamnă că sunetul este oprit; 1 înseamnă că butonul de sunet este activ; 2 înseamnă volum mic și 3 înseamnă volum ridicat). Alegeți nivelul volumului rotind butonul de selectare a programului (2) la stânga sau la dreapta. Cea mai mică setare reprezintă oprirea semnalului acustic.

## BUTONUL PAUZĂ

Programul de spălare poate fi oprit întotdeauna prin apăsarea butonului (3) START/PAUZĂ.

Programul de spălare este **întrerupt temporar** atunci când timpul rămas până la terminarea programului luminează intermitent pe unitatea de afișare. Dacă nu există apă în cuvă și dacă temperatura apei nu este prea ridicată, după o anumită perioadă de timp ușa se va debloca și va putea fi deschisă. Pentru a relua programul de spălare, mai întâi închideți ușa și apoi apăsați butonul (3) **START/PAUZĂ**.

## ADĂUGAREA/SCOATEREA RUFELOR ÎN TIMPUL FUNCȚIONĂRII MAȘINII DE SPĂLAT

După o anumită perioadă de timp, ușa mașinii de spălat poate fi deschisă dacă nivelul apei și temperatura se află sub un prag predefinit.

Dacă se îndeplinesc condițiile de mai sus, atunci închizătoarea electronică a ușii este deblocată, iar ușa mașinii de spălat poate fi deschisă:

- temperatura apei din cuvă trebuie să fie potrivită,
- nivelul apei din cuvă trebuie să fie sub o anumită valoare.

Pentru a adăuga sau a scoate ruge din mașina de spălat în timpul funcționării programului, procedați după cum urmează:

1. Apăsați butonul (3) **START/PAUZĂ**.
2. Dacă se îndeplinesc toate condițiile pentru deblocarea închizătorii electronice a ușii, atunci puteți deschide ușa mașinii de spălat și adăuga sau scoate rufe din cuvă.
3. Închideți ușa mașinii de spălat!
4. Apăsați butonul (3) **START/PAUZĂ**.

Se va relua programul de spălare.

☹ Dacă adăugați o cantitate considerabilă de rufe în timpul spălării, rufele ar putea să nu fie curățate într-un mod eficient, deoarece inițial mașina de spălat a detectat o greutate mai mică a încărcăturii de rufe și a adăugat o cantitate mai mică de apă. Cantitatea insuficientă de apă corespunzătoare cantității de rufe ar putea de asemenea să provoace deteriorarea rufelor (frecarea rufelor uscate), iar timpul de spălare poate fi mai lung.

☹ Timpul de spălare se va relua din punctul în care a fost întrerupt programul de spălare.

## ERORI

În caz de eroare sau pană de curent, programul poate fi întrerupt.

Veți auzi un semnal sonor de avertizare în acest sens (consultați TABEL DEPANARE ȘI ERORI), iar eroarea se va afișa pe ecran (E:XX).

## CĂDERE DE TENSIUNE

În caz de cădere de tensiune, se întrerupe programul de spălare. La revenirea curentului, programul de spălare va fi reluat din punctul în care a fost întrerupt. La încheierea ciclului de spălare, se va afișa alternativ **End** / **PF** pe ecran. Astfel, utilizatorul va fi informat de pana de curent și cu privire la efectul acesteia pentru programul de spălare.

Timpul de spălare se va relua din punctul în care a fost întrerupt programul de spălare.

## DESCHIDEREA UȘII (PAUZĂ/ANULARE/MODIFICARE PROGRAM)

Ușa mașinii de spălat se poate deschide, dacă nivelul de apă din mașină este suficient de scăzut și dacă temperatura apei nu este mult prea ridicată.

☹ În cazul în care mașina de spălat nu este conectată la sursa de energie sau în caz de pană de curent în timpul executării programului, ușa mașinii de spălat nu se poate deschide. Într-o astfel de situație, mașina de spălat trebuie racordată corect, sau puteți contacta un tehnician de service.



## **AFIȘAREA NUMĂRULUI DE CICLURI DE SPĂLARE FINALIZATE**

(în funcție de model)

Dacă deconectați aparatul de la sursa de alimentare, așteptați 10 secunde și apoi reconectați cablul de alimentare, informațiile privind numărul de cicluri de spălare finalizate este afișat pe afișaj timp de 3 secunde. După 3 secunde, aparatul va trece în modul standby (așteptare).

# ÎNTREȚINERE & CURĂȚARE

⚠ Înainte de curățare, scoateți mașina de spălat din priză.

☹ Copiii nu ar trebui să curețe mașina de spălat sau să efectueze sarcini de întreținere fără supraveghere adecvată!

## CURĂȚAREA SERTARULUI PENTRU DETERGENȚI

☹ Tăvița de dozare ar trebui curățată cel puțin de două ori pe lună.

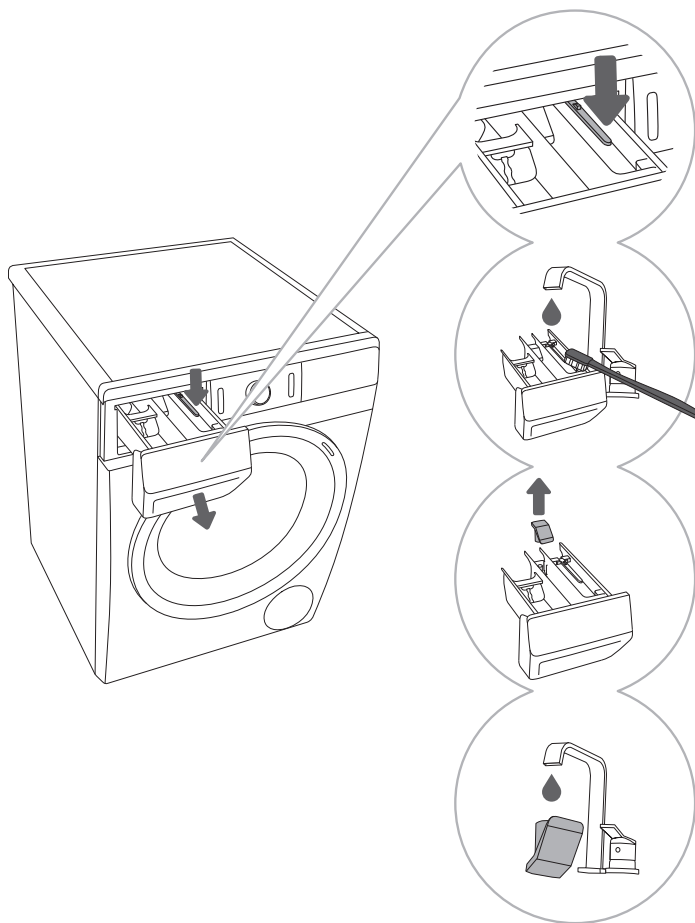

**1** Pentru a scoate sertarul pentru detergenți din carcasa, apăsați capacul mic.

.....

**2** Curățați sertarul pentru detergenți sub jet de apă utilizând o perie, și uscați-l. De asemenea, îndepărtați orice reziduu de detergent de pe fundul carcasei.

.....

**3** Dacă este necesar, scoateți și curățați dopul.

.....

**4** Curățați dopul sub jet de apă și puneți-l la loc.

☹ Nu spălați sertarul pentru detergenți într-o mașină de spălat vase.

# CURĂȚAREA FURTUNULUI DE ALIMENTARE CU APĂ, A CARCASEI SERTARULUI PENTRU DETERGENȚI ȘI A GARNITURII DIN CAUCIUC A UȘII

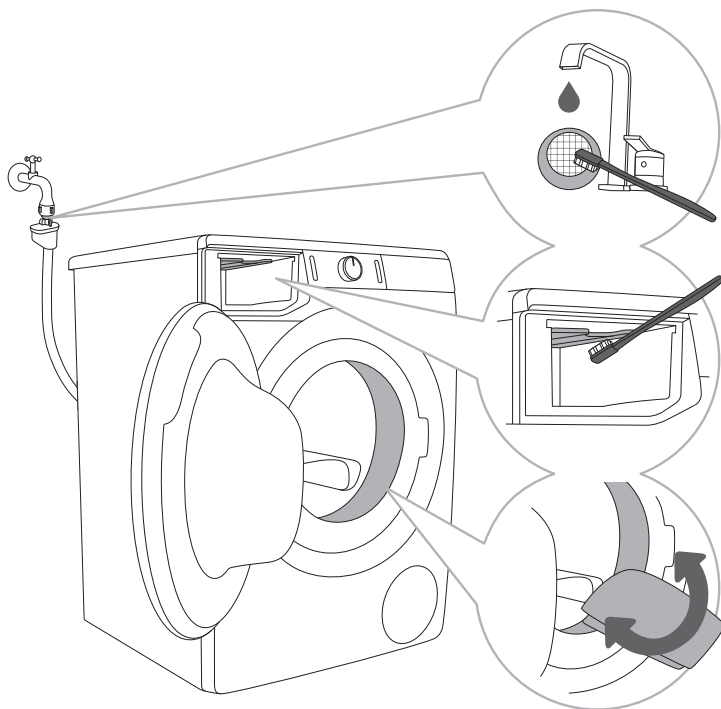

**1** Curățați periodic plasa filtru sub jet de apă.

**2** Utilizați o perie pentru a curăța întreaga secțiune de clătire a mașinii de spălat, în special duzele din partea superioară a camerei de clătire.

**3** După fiecare spălare, ștergeți garnitura din cauciuc a ușii pentru a-i prelungi durata de utilizare.

# CURĂȚAREA FILTRULUI POMPEI

☼ În timpul curățării, o parte din apă poate deversa. De aceea este recomandat să așezați o cârpă absorbantă pe podea.

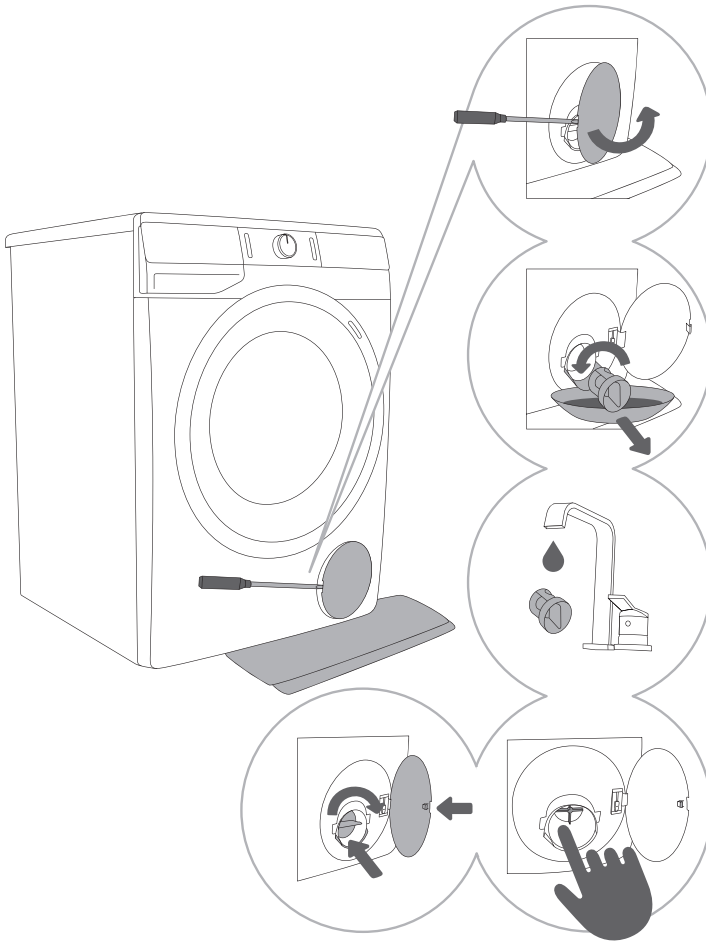

.....  
**1** Deschideți capacul filtrului pompei folosind o unealtă adecvată (șurubelniță plată sau o unealtă similară).  
.....

**2** Trageți pâlnia de evacuare a apei înainte de a curăța filtrul pompei. Rotiți ușor filtrul pompei în sens invers acelor de ceasornic. Trageți și scoateți filtrul pompei pentru a permite apei să se scurgă ușor.  
.....

**3** Curățați bine filtrul pompei sub apă curentă.  
.....

**4,5** Îndepărtați toate obiectele și impuritățile din carcasa filtrului și eșica pompei. Reașezați filtrul pompei așa cum este prezentat în figură și închideți-l rotindu-l în sensul acelor de ceasornic. Pentru o bună etanșare, suprafața garniturii filtrului trebuie să fie curată.

☼ Filtrul pompei trebuie curățat ocazional, în special după spălarea rufelor din fleec, din lână sau foarte vechi.

# CURĂȚAREA EXTERIORULUI MAȘINII DE SPĂLAT

**⚠ Deconectați întotdeauna mașina de spălat de la rețeaua electrică înainte de curățare.**

Curățați exteriorul mașinii de uscat și unitatea de afișaj, utilizând o cârpă moale, umedă din bumbac și apă.

**⚠ Nu utilizați solvenți sau agenți de curățare care ar putea deteriora mașina de spălat (vă rugăm să respectați recomandările și avertizările furnizate de producătorii agenților de curățare).**

**☞ Nu curățați mașina de spălat folosind un jet de apă!**

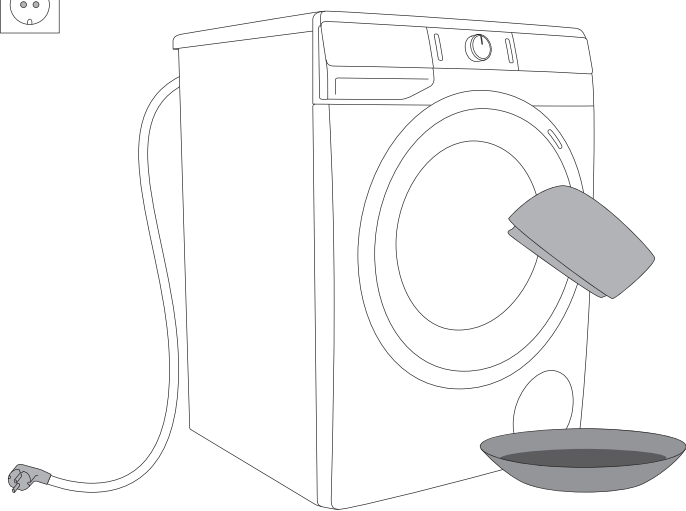

# DEPANARE





## CE TREBUIE FĂCUT ...?









Mașina de spălat va controla automat funcționarea anumitor funcții în timpul ciclului de spălare. Dacă se identifică orice neregulă, aceasta va fi indicată prin raportare (E:XX) pe afișaj. Mașina de spălat va raporta eroarea până când va fi oprită. Perturbările din mediu (de ex. rețeaua electrică) pot rezulta în raportarea mai multor erori (vezi TABEL DEPANARE). În aceste cazuri:







- Opriți mașina de spălat și așteptați câteva secunde.
- Porniți mașina de spălat și repetați programul de spălare.
- Cele mai multe erori în timpul funcționării pot fi soluționate de utilizator (vezi TABEL DEPANARE).
- Dacă eroarea persistă, contactați o unitate de service autorizată.
- Reparațiile pot fi efectuate doar de către persoane instruite corespunzător.

## TABEL DEPANARE ȘI ERORI



Erorile afișate pe ecran pot include următoarele:

Problemă/eroare	Indicare pe unitatea de afișare și descriere problemă	Ce trebuie făcut?
	Setări incorecte	Restartați programul. Dacă eroarea reappare, contactați un tehnician calificat.
	Eroare senzor de temperatură	Apă admisă prea rece. Repetați programul de spălare. Dacă mașina de spălat raportează eroarea din nou, contactați un tehnician calificat.
	Eroare blocare ușă	Asigurați-vă că ușa mașinii este închisă. Scoateți cablul de alimentare din priză; apoi, introduceți cablul de alimentare înapoi în priză și porniți mașina de spălat. Dacă eroarea persistă, contactați un tehnician autorizat.
	Eroare alimentare cu apă	Verificați următoarele: <ul style="list-style-type: none"><li>• valva de admisie a apei este deschisă,</li><li>• filtrul furtunului de alimentare cu apă este curat,</li><li>• furtunul de alimentare cu apă este deformat (tăiat, înfundat etc.).</li><li>• dacă presiunea rețelei de apă este între 0.05 și 0.8 MPa (0,5–8 bar).</li></ul> Apoi, apăsați butonul (3) <b>START/PAUZĂ</b> pentru a relua programul. Dacă eroarea reappare, contactați un tehnician calificat.









Problemă/eroare	Indicare pe unitatea de afișare și descriere problemă	Ce trebuie făcut?
	<b>Eroare încălzire apă</b>	Restartați programul. Dacă eroarea reapare, contactați un tehnician calificat.
	<b>Eroare evacuare apă</b>	<p>Verificați următoarele:</p> <ul style="list-style-type: none"> <li>• filtrul pompei este curățat,</li> <li>• furtunul de evacuare este înfundat,</li> <li>• scurgerea este înfundată,</li> <li>• dacă furtunul de evacuare este așezat sub înălțimea maximă și deasupra celei minime (vezi capitolul »INSTALARE ȘI CONECTARE/ Conectarea și securizarea furtunului de evacuare a apei«);</li> </ul> <p>apoi, apăsați din nou butonul (3) <b>START/PAUZĂ</b>. Dacă eroarea reapare, contactați un tehnician calificat.</p>
	<b>Cantitate excesivă de detergent</b>	O cantitate prea mare de detergent poate cauza spumă excesivă în tambur. Consultați descrierea pentru  .
	<b>Scurgere de apă detectată în zona mașinii de spălat</b>	Opriti și reporniți aparatul. Inspectați exteriorul aparatului. Dacă nu observați scurgeri, puteți continua să folosiți mașina de spălat.
	<b>Eroare senzor pentru nivelul de apă</b>	Scoateți cablul de alimentare din priză; apoi, introduceți cablul de alimentare înapoi în priză și porniți mașina de spălat. Dacă eroarea persistă, contactați un tehnician autorizat.
	<b>Surplus apă</b>	Dacă în cuvă există apă ce depășește un anumit nivel și se raportează o eroare pe unitatea de afișaj, programul de spălare se va întrerupe, iar apa va fi pompată din mașina de spălat. Reluați programul. Dacă eroarea persistă, contactați un tehnician autorizat. Dacă în cuvă există apă ce depășește un anumit nivel și se raportează o eroare pe unitatea de afișaj, în timp ce se continuă adăugarea de apă în mașina de spălat, închideți robinetul de apă și contactați un tehnician autorizat.
	<b>Cantitate excesivă de detergent</b>	O cantitate prea mare de detergent poate cauza spumă excesivă în tambur. Consultați descrierea pentru  .
	<b>Eroare control motor</b>	Redistribuiți manual rufe (înțepenite sau încurcate) și epetați programul de spălare.



Problemă/eroare	Indicare pe unitatea de afișare și descriere problemă	Ce trebuie făcut?
	<b>Eroare în timpul blocării ușii</b>	Ușa este închisă, dar nu se poate bloca. Oprțiți mașina de spălat. Reporniți-o și reluați programul de spălare. Dacă eroarea persistă, contactați un tehnician autorizat.
	<b>Eroare în timpul deblocării ușii</b>	Ușa este închisă, dar nu poate fi deblocată. Oprțiți mașina de spălat, apoi reporniți-o. Dacă eroarea reapare, contactați un tehnician calificat. Pentru a deschide ușa, vezi capitolul »ÎNTRERUPERI ȘI SCHIMBARE A PROGRAMULUI/Deschiderea manuală a ușii«.
	<b>Nefuncționarea comunicării electronice a mașinii de spălat</b>	Scoateți cablul de alimentare din priză; apoi, introduceți cablul de alimentare înapoi în priză și porniți mașina de spălat. Dacă eroarea persistă, contactați un tehnician autorizat.
	<b>Nefuncționarea comunicării electronice a mașinii de spălat</b>	Scoateți cablul de alimentare din priză; apoi, introduceți cablul de alimentare înapoi în priză și porniți mașina de spălat. Dacă eroarea persistă, contactați un tehnician autorizat.
	<b>Avertizare de sistem referitoare la detectarea unei fluctuații de tensiune la mașina de spălat - <math>180\text{ V} &gt; U &gt; 260\text{ V}</math>.</b>	S-a detectat o cădere de tensiune prelungită sub 180 V sau o supratensiune de 260 V, ceea ce poate afecta funcționarea mașinii de spălat. Verificați sursa de alimentare la care este conectată mașina de spălat.
	<b>Avertizare de sistem referitoare la detectarea frecvenței incorecte a sursei de alimentare (50/60 Hz)</b>	La pornirea mașinii de spălat, sistemul a detectat o frecvență de alimentare incorectă, ceea ce poate afecta funcționarea mașinii de spălat. Este necesară verificarea și corectarea oricăror probleme la rețeaua de alimentare.

Avertizările/informațiile pentru utilizator, ce pot fi afișate pe ecran, pot include următoarele:

Avertizare/informații	Indicații pe afișaj	Cauza și descrierea erorii Cum să procedăm?
	<b>Funcția ANTICREASE  (ANTI-ȘIFONARE) selectată ca parte din programul de spălare a fost activată și este în curs.</b>	Pentru a opri funcția <b>ANTICREASE  (ANTI-ȘIFONARE)</b> , apăsați butonul (1) <b>PORNIRE/OPRIRE</b> .



Avertizare/ informații	Indicații pe afișaj	Cauza și descrierea erorii Cum să procedăm?
	<b>Alertă sistem evacuare apă</b> Afișare avertizare  .	Alertă privind reducerea fluxului de apă în timpul etapei de pompare. Verificați următoarele: <ul style="list-style-type: none"> <li>• filtrul pompei este curățat,</li> <li>• furtunul de evacuare este înfundat,</li> <li>• scurgerea este înfundată,</li> <li>• dacă furtunul de evacuare este așezat sub înălțimea maximă și deasupra celei minime (vezi capitolul »INSTALARE ȘI CONECTARE/ Conectarea și securizarea furtunului de evacuare a apei«).</li> </ul>
	<b>Sistem de avertizare pentru a rula programul Drum clean (Cuvă sterilă/Program de autocurățare)</b> La încheierea programului de spălare, semnele  și  vor alterna de unitatea de afișaj.	Recomandăm rularea programului Drum clean (Cuvă sterilă/Program de autocurățare).
	<b>Avertizare de sistem pentru detectarea unei cantități excesive de spumă în timpul programului de spălare.</b>	În cazul unei cantități excesive de spumă în mașina de spălat sau a scurgerilor de spumă prin tava de dozare cu detergent, rufele spălate trebuie clătite cu o cantitate mare de apă. Alegeți un program de spălare dar nu adăugați detergent. <ul style="list-style-type: none"> <li>• Recomandăm utilizarea programului de Rinse&amp;Softening (Clătire/Balsam).</li> <li>• Reduceți cantitatea de detergent adăugată.</li> </ul>
	<b>Avertisment cădere de tensiune (»PF«/Cădere de tensiune)</b>	Sistemul a detectat o pană de curent în timpul programului de spălare, ceea ce a afectat executarea funcțională a programului de spălare. Verificați rețeaua de alimentare la care este conectată mașina de spălat.
	<b>Avertizare – U:Lo (tensiune scăzută sub 180 V)</b>	A fost detectată o scădere prelungită a tensiunii sub 180 V, ceea ce poate afecta funcționarea mașinii de spălat. Verificați rețeaua de alimentare la care este conectată mașina de spălat.
	<b>Unitate de afișaj și butoane care nu răspund</b>	Deconectați ștecherul de alimentare de la priză. Verificați dacă tensiunea de alimentare este adecvată pentru mașina de spălat (220–240 V); apoi, reintroduceți ștecherul în priză și porniți mașina de spălat.

Avertizare/ informații	Indicații pe afișaj	Cauza și descrierea erorii Cum să procedăm?
	<b>Avertizare – U:Hi (tensiune peste 260 V)</b>	A fost detectată o creștere prelungită a tensiunii peste 260 V, ceea ce poate afecta funcționarea mașinii de spălat. Verificați rețeaua de alimentare la care este conectată mașina de spălat.
	<b>Mașina de spălat se află în așteptare, gata să reia programul de spălare</b> Simbolul privind timpul rămas până la terminarea programului se aprinde și se stinge pe unitatea de afișare.	Pentru reluarea programului de spălare, apăsați butonul (3) <b>START/PAUZĂ</b> .
	<b>Pregătirea pentru deblocarea ușii</b> Luminile de semnalizare vor lumina intermitent pe unitatea de afișare.	Așteptați până când procesul s-a încheiat. Dacă după aceasta nu apare indicată nicio eroare, atunci poate fi pornit un nou program. Apa trebuie scursă. Așteptați să se deblocheze ușa.

 **Zgomot și vibrații** - Verificați că aparatul este echilibrat, cu ajutorul piciorușelor reglabile și a piulițelor de blocare care sunt bine strânse.

Rufele distribuite inegal sau grămezile de rufe din cuva mașinii de spălat pot cauza probleme precum vibrații sau funcționare zgomotoasă. Mașina de spălat detectează aceste probleme, iar UKS\* (\*sistemul de control al stabilității) se va activa.

Încărcăturile mai mici (de ex. un prosop, un pulover, un halat de baie etc.) sau hainele confecționate din materiale cu proprietăți geometrice speciale sunt practic imposibil de distribuit egal în întreaga cuvă a mașinii de spălat (papuci, obiecte mari etc.). Acest lucru rezultă în mai multe încercări de a distribui rufe, care la rândul său duce la o durată mai lungă a programului. În cazuri extreme ale unor condiții nefavorabile, programul poate fi încheiat fără ciclul de stoarcere.

UKS\* (\*sistemul de control al stabilității) permite funcționarea stabilă și o durată mai lungă de viață a mașinii de spălat.

Dacă, în ciuda respectării sfaturilor de mai sus, problemele persistă, contactați un tehnician calificat.

# SERVICE-UL

## Înainte de a contacta un tehnician calificat

Când contactați un centru de servicii, vă rugăm să precizați tipul mașinii dvs. de spălat (1), codul/ID-ul (2), numărul modelului (3), și seria (4).

Tipul, codul/ID-ul, modelul, sunt menționate pe plăcuța indicatoare a caracteristicilor tehnice aflată în partea din față a deschiderii ușii mașinii de spălat.

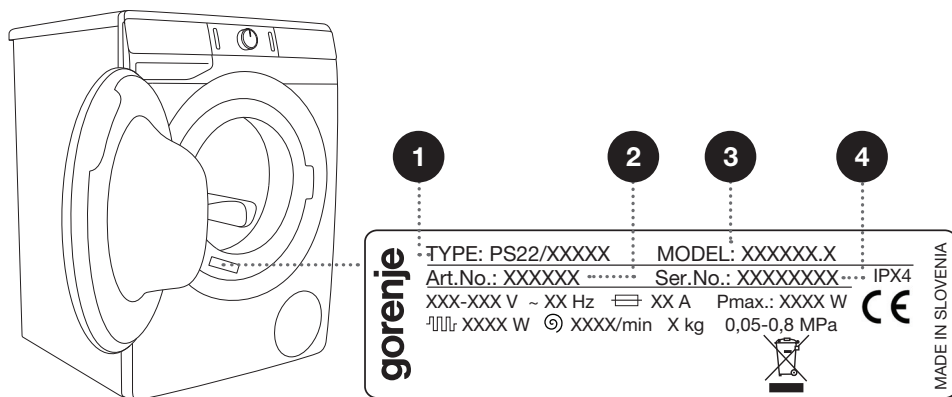

⚠ În cazul defectării, utilizați doar piese de schimb aprobate de producători autorizați.

⚠ Reparațiile sau orice cerere de garanție rezultate din conectarea sau utilizarea necorespunzătoare a mașinii de spălat nu vor fi acoperite de garanție. În aceste cazuri, costurile reparațiilor vor fi acoperite de utilizator.

⚡ Garanția nu se aplică consumabilelor, abaterilor minore de culoare, creșterii nivelului zgomotului ca o consecință a duratei de utilizare a aparatului și care nu afectează funcționalitatea acestuia și defectelor estetice ale componentelor, care nu afectează funcționalitatea sau utilizarea în siguranță a aparatului.

⚡ Garanția nu acoperă erorile sau defecțiunile rezultate din tulburările din mediu (fulgere, căderea rețelei electrice, dezastru naturale etc.).

**Echipamentele și accesoriile suplimentare pentru întreținere pot fi vizualizate online, accesând: [www.gorenje.com](http://www.gorenje.com)**

# RECOMANDĂRI PENTRU SPĂLAREA ȘI UTILIZAREA ECONOMICĂ A MAȘINII DE SPĂLAT

Spălați separat pentru prima dată îmbrăcămintea nouă, colorată.

Spălați rufe foarte murdare în cantități mai mici, cu mai mult detergent pudră sau cu un ciclu de prespălare.

Înainte de spălare aplicați o soluție specială de curățat petele pe petele dificile.

Pentru rufe mai puțin murdare, vă recomandăm un program fără ciclu de prespălare, utilizarea programelor mai scurte (de ex., **FAST**) și o temperatură de spălare mai mică.

Dacă spălați des rufe la temperatură mică și cu detergent lichid, bacteriile se pot înmulți ceea ce poate duce la mirosuri neplăcute în mașina de spălat. Pentru a preveni aceste mirosuri, vă recomandăm pornirea ocazională a Drum clean (Cuvă sterilă/Program de autocurățare) (vezi TABEL PROGRAME).

Vă recomandăm evitarea spălării cantităților foarte mici de rufe întrucât acest lucru poate duce la consum excesiv de energie și o performanță mai slabă a mașinii de spălat.

Despachetați toate rufe înainte de a le pune în cuvă.

Utilizați doar detergenți pentru spălarea la mașină.

Dacă duritatea apei depășește 14 °dH, ar trebui folosit un agent de dedurizare a apei. Defectarea rezistenței rezultând din utilizarea incorectă a agentului de dedurizare a apei nu va fi acoperită de garanție. Verificați informațiile privind duritatea apei la compania sau autoritatea locală de alimentare cu apă.

Nu se recomandă utilizarea înălbitorilor pe bază de clor deoarece aceștia pot defecta rezistența.

Nu adăugați bucăți întărite de detergent pudră în sertarul pentru detergenți, deoarece acestea pot înfunda țevile mașinii de spălat.

Atunci când utilizați produse de îngrijire a rufelor sub formă lichidă sau vâscoasă, vă recomandăm să le diluați cu apă pentru a preveni înfundarea scurgerii sertarului pentru detergenți. Detergenții lichizi sunt concepuți pentru programele de spălare fără ciclu de prespălare.

La viteze de rotație mai mari, în rufe va exista o umiditate reziduală mai mică. Drept urmare, uscarea într-o mașină de uscat va fi mai economică și mai rapidă.

Duritatea apei	Niveluri de duritate			
	°dH (°N)	m mol/l	°fH(°F)	p.p.m.
1 - moale	< 8,4	< 1,5	< 15	< 150
2 - normală	8,4 - 14	1,5 - 2,5	15 - 25	150 - 250
3 - dură	> 14	> 2,5	> 25	> 250

☞ Verificați informațiile privind duritatea apei la compania sau autoritatea locală de alimentare cu apă.

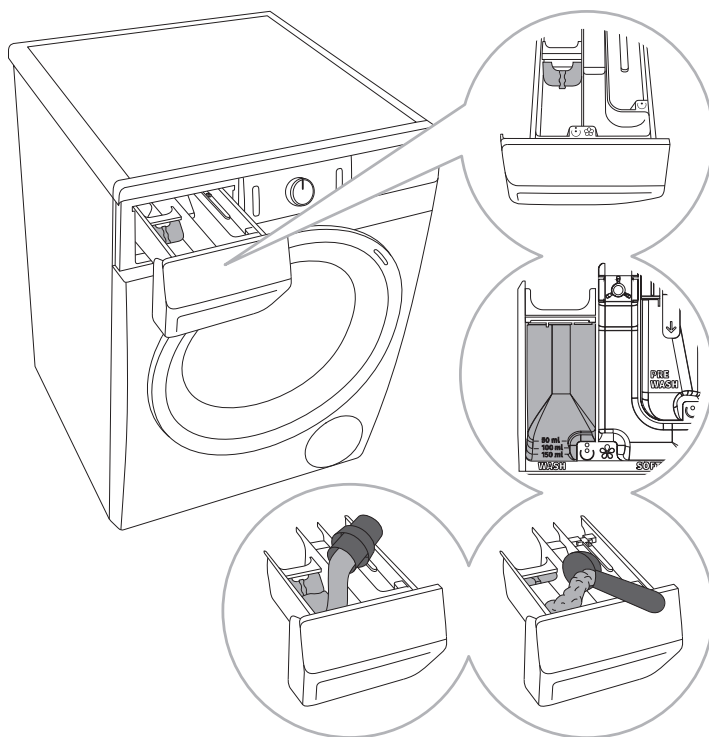

**1** Un separator/divizor este furnizat împreună cu mașina de spălat, care permite adăugarea detergentului lichid în compartimentul principal de spălare ☺ (compartimentul stâng).

**2** Indicator nivel detergent pudră și lichid.

**3** Atunci când utilizați detergent pudră, separatorul/divizorul ar trebui ridicat.

**4** Atunci când utilizați detergent lichid, separatorul/divizorul ar trebui coborât.

#### Simbolurile compartimentelor sertarului pentru detergenți

☺	prespălare
☺	spălare principală
☼	balsam

☼ Recomandăm adăugarea detergentului pudră imediat înainte de ciclul de spălare. Dacă îl adăugați mai devreme, luați măsuri să fie uscat în totalitate compartimentul pentru detergent din sertarul de dozare : în caz contrar, detergentul pudră se poate solidifica înainte de începerea programului de spălare.

☼ Puneți balsam în sertarul de dozare, în compartimentul cu simbolul ☼. Respectați recomandările de pe ambalajul balsamului.

☼ Nu umpleți compartimentul pentru balsam peste indicatorul maxim (nivel maxim indicat). În caz contrar, balsamul va fi adăugat rufele prea curând, rezultând într-un efect redus de spălare.

# FIȘĂ CU INFORMAȚII

## FIȘĂ CU INFORMAȚII DESPRE PRODUS conform Regulamentului UE nr. 2019/2014.

(depinde de model)

<b>Denumirea sau marca comercială a furnizorului:</b>					
<b>Adresa furnizorului (°):</b>					
<b>Identificatorul de model:</b>					
<b>Parametrii generali ai produsului:</b>					
Parametru	Valoare		Parametru	Valoare	
Capacitatea nominală (°) (kg)	x,x		Dimensiunile în cm	Înălțime	x
				Lățime	x
				Profundzime	x
EEL <sub>w</sub> (°)	x,x		Clasa de eficiență energetică (°)	[A/B/C/D/E/F/G] (°)	
Indicele de eficiență a spălării (°)	x,xxx		Eficacitatea clătirii (g/kg) (°)	x,x	
Consumul de energie în kWh per ciclu, pe baza programului »eco 40-60«. Consumul real de energie va depinde de modul de utilizare a aparatului.	x,xxx		Consumul de apă în litri per ciclu, pe baza programului »eco 40-60«. Consumul real de apă va depinde de modul de utilizare a aparatului și de duritatea apei.	x	
Temperatura maximă în interiorul materialelor textile tratate (°) (°C)	Capacitatea nominală	x	Gradul de umiditate reziduală (°) (%)	x,x	
	Jumătate	x			
	Un sfert	x			
Viteza de centrifugare (°) (rpm)	Capacitatea nominală	x	Clasa de eficiență a stoarcerii prin centrifugare (°)	[A/B/C/D/E/F/G] (°)	
	Jumătate	x			
	Un sfert	x			
Durata programului (°) (ore și minute)	Capacitatea nominală	x:xx	Tip	[încorporat/ de sine stătător]	
	Jumătate	x:xx			
	Un sfert	x:xx			
Emisii acustice în aer în etapa de centrifugare (°) [dB(A) re 1 pW]	x		Clasa de emisii acustice în aer (°) (etapa de centrifugare)	[A/B/C/D] (°)	

Modul oprit (W)	x,xx	Modul standby (W)	x,xx
Pornire întârziată (W) (dacă se aplică)	x,xx	Standby în rețea (W) (dacă se aplică)	x,xx
<b>Durata minimă a garanției oferite de furnizor <sup>(*)</sup>:</b>			
<b>Acest produs a fost conceput pentru a elibera ioni de argint în timpul ciclului de spălare</b>		[DA/NU]	

### Informații suplimentare:

Link către site-ul web al furnizorului, unde se găsesc informațiile de la punctul 9 din anexa II la Regulamentul (UE) 2019/2023 al Comisiei <sup>(\*)</sup> <sup>(b)</sup>:

- <sup>(\*)</sup> pentru programul »eco 40-60«.
- <sup>(b)</sup> modificările aduse acestor elemente nu trebuie considerate relevante în scopul articolului 4 alineatul (4) din Regulamentul (UE) 2017/1369.
- <sup>(c)</sup> în cazul în care baza de date cu produse generează automat conținutul definitiv al acestei celule, furnizorul nu trebuie să introducă aceste date.

## MODUL LOW STANDBY

Dacă nu rulați nici un program sau nu alegeți nicio setare după pornirea mașinii de spălat (butonul (1) **PORNIRE/OPRIRE**), unitatea de afișaj va fi oprită după 5 minute și va trece în modul stand-by pentru a economisi energie.

Unitatea de afișaj va fi reactivată dacă rotiți butonul selector de programe (2) sau dacă apăsați butonul (1) **PORNIRE/OPRIRE**. Dacă nu efectuați nicio acțiune timp de 5 minute de la terminarea programului, unitatea de afișaj se va opri pentru a economisi energie.

$P_o$ = putere ponderată în modul oprit [W]	< 0,5
$P_I$ = putere ponderată în modul standby [W]	< 0,5
$T_I$ = perioada de standby [min]	5,00



# ELIMINARE

**Ambalajul** este confecționat din materiale ecologice care pot fi reciclate, eliminate sau distruse fără niciun risc pentru mediu. În acest scop, materialele de ambalare sunt etichetate corespunzător.



**Simbolul** de pe produs sau de pe ambalaj indică faptul că produsul nu poate fi considerat un deșeu casnic. Predați produsul unui centru de colectare autorizat pentru reciclarea echipamentelor electrice și electronice.

Când **eliminați** mașina de spălat la finalul duratei sale de funcționare, scoateți toate cablurile de alimentare și distrugeți încuietoarea ușii și întrerupătorul pentru a evita închiderea sau blocarea ușii (siguranță pentru copii).

**Eliminarea** corectă a produsului va ajuta la eliminarea oricăror efecte negative asupra mediului și sănătății oamenilor, care ar putea apărea în cazul eliminării incorecte a produsului. Pentru informații detaliate privind eliminarea și reciclarea produsului, vă rugăm să contactați autoritatea municipală competentă responsabilă de gestionarea deșeurilor, serviciul dvs. de eliminare a deșeurilor sau magazinul de unde ați achiziționat produsul.

