

EW7W368SI

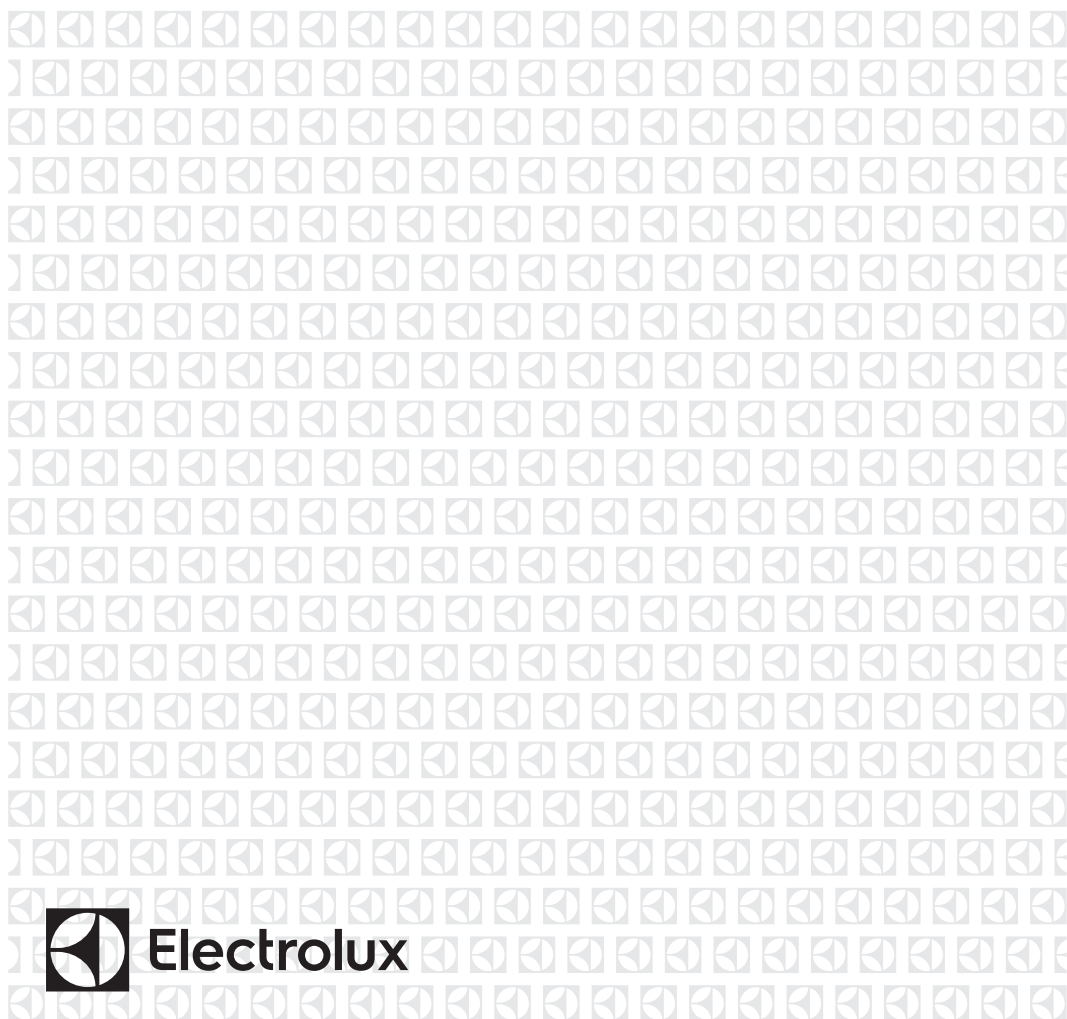

RO Mașină de spălat rufe cu uscător

Manual de utilizare



Electrolux

CUPRINS

1. INFORMAȚII PRIVIND SIGURANȚA.....	3
2. INSTRUCȚIUNI DE SIGURANȚĂ.....	6
3. INSTALAREA.....	8
4. DESCRIEREA PRODUSULUI.....	17
5. PANOUL DE COMANDĂ.....	17
6. DISCUL SELECTOR ȘI BUTOANELE.....	20
7. PROGRAME.....	23
8. SETĂRI.....	31
9. ÎNAINTE DE PRIMA UTILIZARE.....	32
10. UTILIZAREA ZILNICĂ - DOAR CU SPĂLARE.....	32
11. UTILIZAREA ZILNICĂ - SPĂLAREA ȘI USCAREA.....	37
12. UTILIZAREA ZILNICĂ - DOAR PENTRU USCARE.....	38
13. SCAME ÎN MATERIALUL TEXTIL.....	40
14. INFORMAȚII ȘI SFATURI.....	40
15. ÎNGRIJIREA ȘI CURĂȚAREA.....	42
16. DEPANARE.....	48
17. VALORI DE CONSUM.....	52
18. DATE TEHNICE.....	53

NE GÂNDIM LA DUMNEAVOASTRĂ

Vă mulțumim pentru că ați achiziționat un aparat Electrolux. Ați ales un produs care include decenii de experiență profesională și de inovație. Ingenios și stilat, a fost conceput special pentru dumneavoastră. Pentru ca atunci când îl utilizați să aveți întotdeauna aceleași rezultate extraordinare.

Bine ați venit la Electrolux.

Vizitați website-ul la:



Aici găsiți sfaturi privind utilizarea, broșuri, informații care vă ajută la rezolvarea unor probleme apărute și informații despre service:

www.electrolux.com/webselfservice



Înregistrați-vă produsul pentru a beneficia de servicii mai bune:

www.registerelectrolux.com



Cumpărați accesorii, consumabile și piese de schimb originale pentru aparatul dvs.:

www.electrolux.com/shop

SERVICIUL DE RELAȚII CU CLIEȚII ȘI SERVICE

Utilizați doar piese de schimb originale.

Atunci când contactați centrul autorizat de service, asigurați-vă că aveți disponibile următoarele informații: Model, PNC, Număr de serie.

Informațiile pot fi găsite pe plăcuța cu datele tehnice.

 Avertisment / Atenție-Informații privind siguranța

 Informații generale și recomandări

 Informații privind mediul înconjurător

Ne rezervăm dreptul asupra efectuării de modificări.

1. ⚠️ INFORMAȚII PRIVIND SIGURANȚA

Înainte de instalarea și de utilizarea aparatului, citiți cu atenție instrucțiunile furnizate. Producătorul nu este responsabil pentru nicio vătămare sau daună rezultată din instalarea sau utilizarea incorectă. Păstrați permanent instrucțiunile într-un loc sigur și accesibil pentru o consultare ulterioară.

1.1 Siguranța copiilor și a persoanelor vulnerabile



AVERTISMENT!

Pericol de sufocare, vătămare sau invaliditate permanentă.

- Acest aparat poate fi utilizat de copiii cu vârsta mai mare de 8 ani, de persoanele cu capacități fizice, senzoriale sau mentale reduse sau de persoanele fără cunoștințe sau experiență doar sub supraveghere sau după o scurtă instruire care să le ofere informațiile necesare despre utilizarea sigură a aparatului și să le permită să înțeleagă pericolele la care se expun.
- Copiii cu vârsta între 3 și 8 ani și persoanele cu dizabilități profunde și complexe nu trebuie lăsate să se apropie de aparat dacă nu sunt supravegheate permanent.
- Copiii cu vârsta mai mică de 3 ani nu trebuie lăsați să se apropie de aparat dacă nu sunt supravegheați permanent
- Nu lăsați copiii să se joace cu aparatul.
- Nu lăsați ambalajele la îndemâna copiilor și aruncați-le conform reglementărilor.
- Nu lăsați detergenții la îndemâna copiilor.
- Nu lăsați copiii și animalele să se apropie de aparat atunci când ușa acestuia este deschisă.
- Dacă aparatul are un dispozitiv de siguranță pentru copii, acesta trebuie activat.

- Copiii nu vor realiza curățarea sau întreținerea realizată de utilizator asupra aparatului fără a fi supravegheați.

1.2 Aspecte generale privind siguranța

- Nu modificați specificațiile acestui aparat.
- Acest aparat este conceput pentru o utilizare casnică și la aplicații similare, cum ar fi:
 - în bucătăriile pentru personal din magazine, birouri și alte medii de lucru;
 - de către clienții din hoteluri, moteluri, unități de cazare cu mic dejun și alte medii de tip rezidențial;
 - zone comune din blocuri de apartamente sau în spălătorii de haine.
- Aparatul va fi instalat ca un produs independent sau sub blatul de lucru al bucătăriei dacă cerințele de spațiu permit acest lucru.
- Nu instalați aparatul după o ușă care poate fi încuiată, o ușă culisabilă sau o ușă cu balamale în partea opusă, care ar împiedica deschiderea completă a ușii aparatului.
- Introduceți ștecherul în priză numai după încheierea procesului de instalare. Permiteți accesul la ștecher după instalare.
- Fanta de aerisire din bază nu trebuie să fie blocate de mochetă, covor sau orice alt material folosit la acoperirea pardoselii.
- **AVERTISMENT:** Aparatul nu trebuie să fie alimentat de la un dispozitiv de comutare extern, cum ar fi un temporizator, și nu trebuie conectat la un circuit care este cuplat și decuplat în mod regulat de rețea.
- Asigurați-vă că există o bună aerisire în camera în care este instalat aparatul pentru a evita întoarcerea în cameră a debitului de gaze nedorite de la aparatele care folosesc alți combustibili, inclusiv flacăra deschisă.

- Aerul evacuat nu trebuie direcționat spre un coș care este utilizat pentru evacuarea fumului de la alte aparate care ard gaz sau alți combustibili.
- Presiunea de alimentare cu apă din punctul de racord la rețeaua de apă trebuie să fie între 0,5 bar (0,05 MPa) și 8 bar (0,8 MPa).
- Nu depășiți sarcina maximă de 8 kg (consultați capitolul „Tabelul de programe”).
- Aparatul trebuie conectat la rețeaua de apă folosind noile seturi de furtunuri furnizate sau alte noi seturi de furtunuri furnizate de Centrul de service autorizat.
- Furtunurile vechi nu trebuie reutilizate.
- În cazul în care cablul de alimentare este deteriorat, acesta trebuie înlocuit de producător, de Centrul de service autorizat al acestuia sau de persoane cu o calificare similară pentru a se evita electrocutarea.
- Îndepărtați scamele sau resturile de la ambalare care s-au adunat în jurul aparatului.
- Articolele pătate cu substanțe precum: ulei vegetal sau mineral, acetonă, alcool, benzină, kerosen, substanțe de scos petele, terebentină, ceară și substanțe de înlăturat ceara trebuie spălate separat în apă fierbinte cu mult detergent înainte de a fi uscate în mașina de spălat rufe cu uscător.
- Nu folosiți aparatul dacă articolele au fost murdărite cu produse chimice industriale.
- Nu uscați articole nespălate în mașina de spălat rufe cu uscător.
- Articolele precum: spuma de cauciuc (spuma de latex), căștile de baie, țesăturile impermeabile și articolele și hainele căptușite cu cauciuc, precum și pernele care au pernuțe din spumă de cauciuc nu trebuie uscate în mașina de spălat rufe cu uscător.
- Balsamul pentru rufe sau produsele similare trebuie folosite doar în conformitate cu instrucțiunile de utilizare ale producătorului.

- Scoateți toate obiectele din articole care pot fi o sursă de aprindere a focului, cum ar fi brichetele sau chibriturile.
- Nu opriți niciodată mașina de spălat rufe cu uscător înainte de terminarea ciclului de uscare, în afara cazului în care rufele sunt scoase imediat și separate, astfel încât căldura reziduală să fie disipată.
- Partea finală a ciclului mașinii de spălat rufe cu uscător se realizează fără căldură (ciclu de răcire) pentru a răci articolele la o temperatură care să nu le deterioreze.
- Nu folosiți apă pulverizată cu presiune ridicată sau abur pentru curățarea aparatului.
- Curățați aparatul cu o lavetă umedă. Utilizați numai detergenți neutri. Nu folosiți produse abrazive, bureți abrazivi, solvenți sau obiecte metalice.
- Înainte de a efectua orice operație de întreținere, dezactivați aparatul și scoateți ștecherul din priză.

2. INSTRUCȚIUNI DE SIGURANȚĂ

2.1 Instalarea



Instalarea trebuie să respecte reglementările naționale corespunzătoare.

- Urmați instrucțiunile de instalare furnizate împreună cu aparatul.
- Nu instalați sau utilizați aparatul în locuri în care temperatura poate fi sub 0°C sau direct expus intemperiei.
- Țineți întotdeauna aparatul vertical atunci când acesta este mutat.
- Asigurați circulația aerului între aparat și podea.
- Scoateți toate materialele folosite la ambalare și buloanele de transport.
- Suprafața podelei pe care aparatul va fi instalat trebuie să fie plată, stabilă, rezistentă la căldură și curată.
- Păstrați șuruburile de transport într-un loc sigur. Dacă aparatul va fi mutat pe viitor, acestea trebuie fixate din nou pentru a bloca tamburul și pentru a-l proteja de deteriorare.

- Aveți întotdeauna grijă când mutați aparatul deoarece acesta este greu. Folosiți întotdeauna mănuși de protecție și încălțăminte închisă.
- Dacă aparatul este deteriorat, nu îl instalați sau utilizați.
- Nu instalați aparatul în locuri care nu permit deschiderea completă a ușii acestuia.
- Pentru a obține spațiul necesar între aparat și podea, reglați picioarele acestuia.
- Atunci când aparatul se află în poziția sa permanentă, verificați dacă este adus la nivel cu ajutorul unei nivele cu bulă de aer. Dacă nu este, reglați picioarele acestuia.

2.2 Conexiunea electrică



AVERTISMENT!
Pericol de incendiu și electrocutare.

- Aparatul trebuie legat la o priză cu împământare.

- Utilizați întotdeauna o priză cu protecție (împământare) contra electrocutării, montată corect.
- Nu folosiți prize multiple și cabluri prelungitoare.
- Nu trageți de cablul de alimentare pentru a scoate din priză aparatul. Trageți întotdeauna de ștecher.
- Nu atingeți cablul de alimentare sau ștecherul cu mâinile ude.
- Acest aparat este conform cu Directivele C.E.E.
- Îndepărtați toate obiectele metalice din rufe.
- Poate usca doar țesături care sunt adecvate pentru uscare într-o mașină de spălat rufe cu uscător. Respectați instrucțiunile de curățare de pe eticheta articolului.
- Obiectele din plastic nu sunt rezistente la căldură.
 - Dacă este folosită o bilă cu detergent, scoateți-o înainte de a porni programul de uscare.
 - Nu utilizați o bilă cu detergent dacă setați un program fără oprire.

2.3 Racordul de apă

- Nu deteriorați furtunurile de apă.
- Înainte de conectarea la țevi noi, țevi care nu au fost folosite mult timp, la care s-au făcut lucrări de reparație sau au fost montate noi dispozitive (apometre, etc.), lăsați să curgă apa până când aceasta devine curată și limpede.
- Asigurați-vă că nu sunt pierderi vizibile de apă în timpul și după prima utilizare a aparatului.

2.4 Utilizare



AVERTISMENT!
Pericol de rănire, electrocutare, incendiu, arsuri sau de deteriorare a aparatului.

- Produsele inflamabile sau obiectele umezite cu produse inflamabile nu trebuie introduse în aparat, nici puse adiacent sau deasupra acestuia.
- Nu atingeți ușa de sticlă atunci când funcționează un program. Sticla poate fi fierbinte.
- Nu uscați articolele deteriorate (rupte, uzate) care au căptușeli sau umpluturi.
- Dacă rufele au fost spălate cu un agent de îndepărtare a petelor, efectuați un ciclu suplimentar de clătire înainte de a începe un ciclu de uscare.



AVERTISMENT!
Pericol de vătămare personală sau deteriorare a aparatului.

- Nu vă așezați și nu vă urcați pe ușa deschisă.
- Nu uscați în aparat haine din care apa curge.

2.5 Service

- Pentru a repara aparatul contactați un Centru de service autorizat.
- Utilizați numai piese de schimb originale.

2.6 Gestionarea deșeurilor după încheierea ciclului de viață al aparatului

- Deconectați aparatul de la sursa de alimentare electrică și cea de apă.
- Tăiați cablul de alimentare electrică chiar de lângă aparat și aruncați-l.
- Scoateți încuietoarea ușii pentru a nu permite copiilor sau animalelor de companie să rămână blocați în tambur.
- Aruncați aparatul în conformitate cu cerințele locale privind eliminarea Deșeurilor de echipamente electrice și electronice (WEEE).

3. INSTALAREA



AVERTISMENT!
Consultați capitolele privind siguranța.

3.1 Pregătiți-vă pentru instalare



Se recomandă ca instalarea să fie făcută de două persoane.

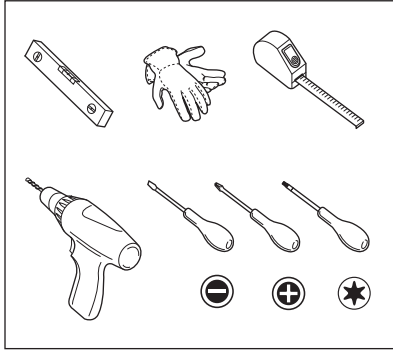

3.2 Aparatul este echipat cu ...

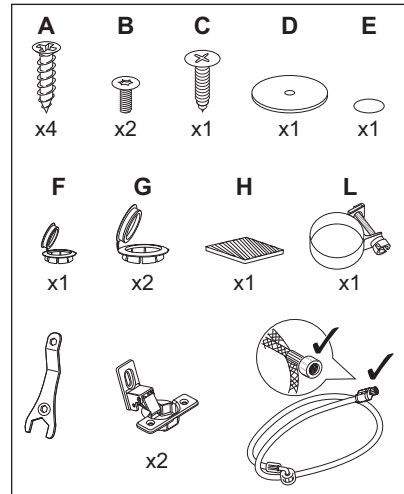

3.3 Despachetarea



AVERTISMENT!
Utilizați mănușile.



AVERTISMENT!
Înainte de instalarea aparatului, îndepărtați toate ambalajele și șuruburile de transport.

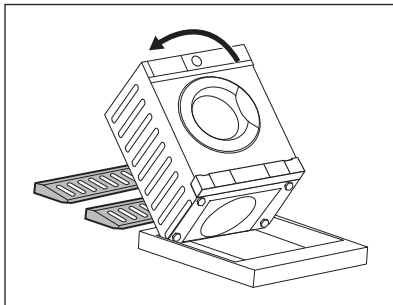

1. Puneți două bucăți de polistiren pe podea sub aparat.



AVERTISMENT!
Se recomandă insistent ca această acțiune să fie făcută de două persoane.

2. Cu atenție, puneți jos aparatul pe spate.



Asigurați-vă că nu deteriorați furtunurile.

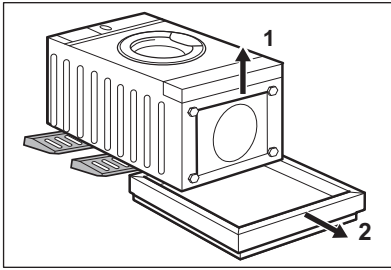

3. Îndepărtați protecția din polistiren din partea inferioară.

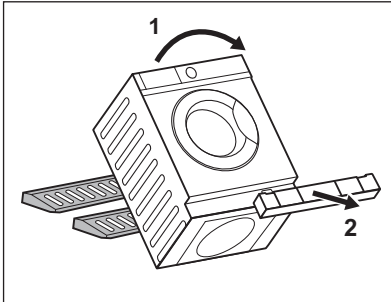

4. Readuceți aparatul în poziție verticală și scoateți protecția de polistiren de la priză.

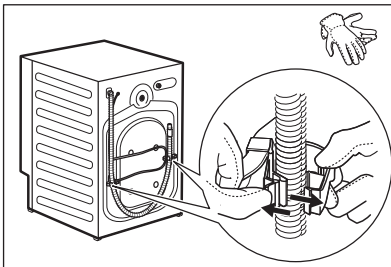

5. Scoateți cablul de alimentare electrică și furtunul de evacuare din suporturi.



Este posibil să vedeți cum curge apă din furtunul de evacuare. Aceasta se datorează testării cu apă a aparatului realizată în fabrică.

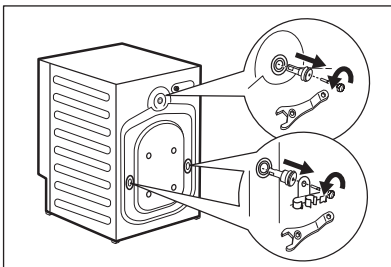

6. Scoateți cele trei buloane, suporturile furtunului și distanțiatoarele din plastic folosind cheia furnizată împreună cu aparatul.

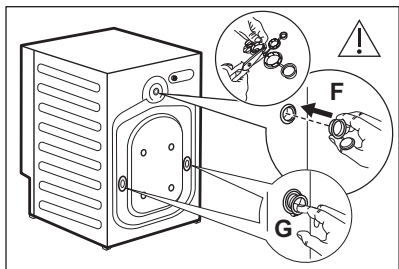

7. Închideți orificiile cu capacele de plastic care se găsesc în punga cu manualul utilizatorului. Puneți cel mai mic capac **F** în orificiul superior și cele două capace mai mari **G** în orificiile inferioare.

i Recomandăm păstrarea ambalajelor și a șururilor de transport pentru orice mutare a aparatului.

3.4 Amplasarea și aducerea la nivel

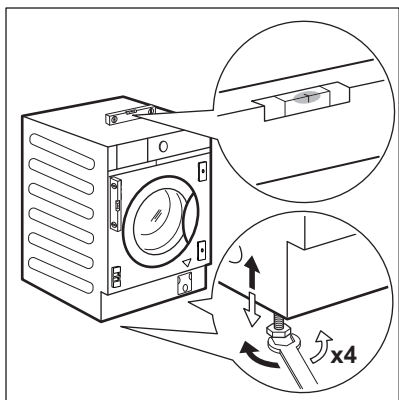

1. Instalați aparatul pe o podea plată, tare.



AVERTISMENT!

Mocheta nu trebuie să obstrucționeze circulația aerului pe sub aparat.



Aduceți aparatul lângă spațiul din mobilier înainte de a-l aduce la nivel. Pentru mai multe detalii, consultați paragraful „Încorporarea”.

2. Pentru reglarea nivelului slăbiți sau strângeți picioarele aparatului.



Reglarea corectă a aparatului pe orizontală previne vibrațiile, zgomotul și deplasarea aparatului în timpul funcționării.

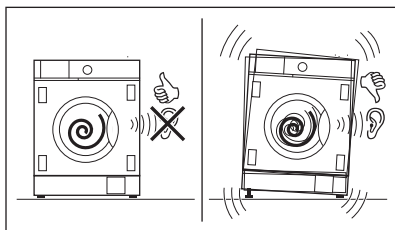

Aparatul trebuie să fie orizontal și stabil.



ATENȚIE!

Nu puneți carton, lemn sau materiale similare sub picioarele aparatului pentru a regla nivelul orizontal.

3.5 Conectarea furtunului și a cablului

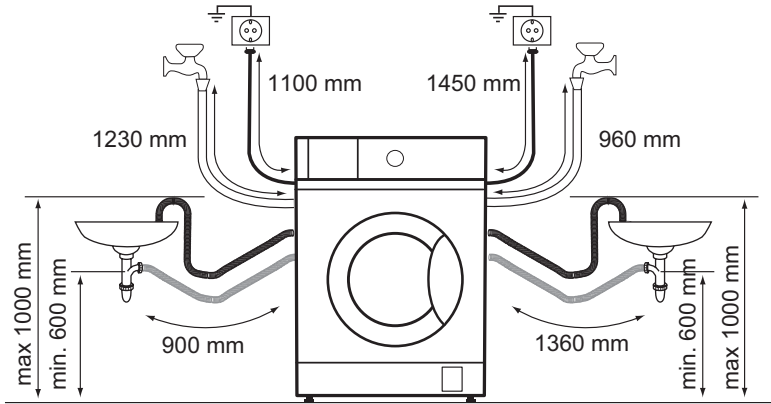

Furtunul de alimentare cu apă

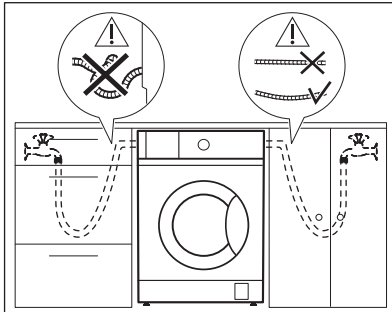

1. Scoateți furtunul de alimentare din interiorul tamburului.

2. Pentru a conecta furtunul de alimentare cu apă în direcția corectă și cu înclinarea corectă, verificați poziția robinetului de apă înainte de conectarea acestuia la partea posterioară a aparatului.



Asigurați-vă că furtunul nu este îndoit, strivit, însă nu este nici tensionat.

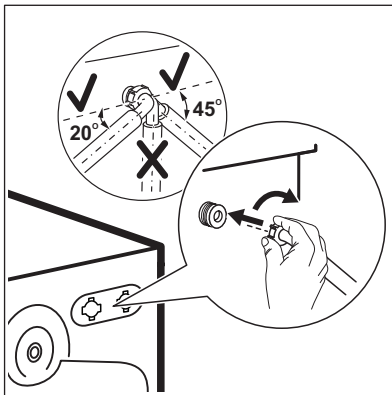

3. Conectați furtunul la partea din spate a aparatului. Nu rotiți furtunul de alimentare în jos, ci rotiți-l stânga sau dreapta în funcție de poziția robinetului de apă.

4. Slăbiți piulița pentru a-l fixa în poziția corectă.

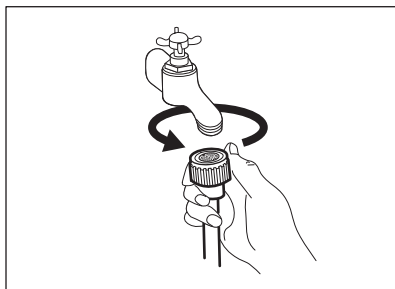

5. Racordați furtunul de alimentare la un robinet de apă rece cu filet de 3/4.



AVERTISMENT!

Verificați dacă există scurgeri la racorduri.



Utilizați furtunul furnizat împreună cu aparatul.



Nu folosiți un furtun prelungitor dacă furtunul de alimentare este prea scurt. Adresați-vă Centrului de service autorizat pentru un furtun de alimentare de schimb.

Evacuarea apei

Furtunul de evacuare poate fi conectat:

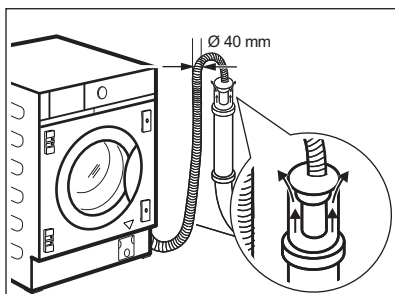

La o coloană montantă cu orificiu de aerisire

Direct într-o țevă de evacuare la o înălțime nu mai mică de 60 cm (23,6") și nu mai mare de 100 cm (39,3").

Capătul furtunului de evacuare trebuie să fie întotdeauna aerisit, adică diametrul interior al țevii de evacuare (min. 40 mm - min. 1,6") trebuie să fie mai mare decât diametrul exterior al furtunului de evacuare.

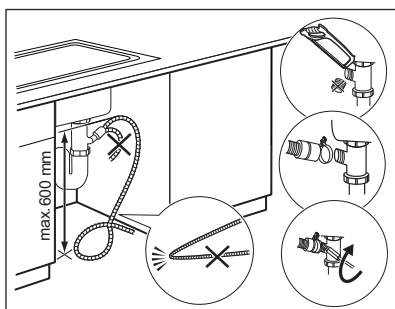

La scurgerea unei chiuvete

Introduceți furtunul de evacuare în scurgere și strângeți-l cu clema de cablu L.

Furtunul de evacuare trebuie să facă o buclă pentru a preveni intrarea particulelor din chiuvetă în aparat.

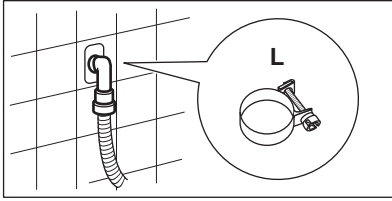

La o țevă din perete

Direct la o țevă de scurgere integrată în perete și strâns cu clema de cablu furnizată L.

- i** Puteți prelungi furtunul de evacuare până la maximum 400 cm. Pentru a obține un alt furtun de evacuare sau un prelungitor adresați-vă centrului de service.

3.6 Încorporarea

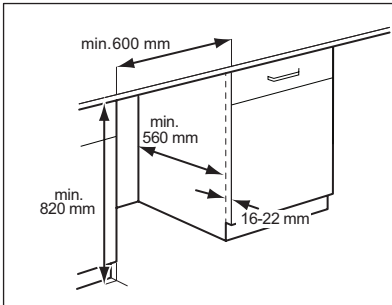

Acest aparat a fost proiectat pentru a fi încorporat în mobila de bucătărie. Spațiul pentru încorporare trebuie să aibă dimensiunile din această imagine.

- i** Pentru un spațiu cu o înălțime diferită de 820 mm, se poate cumpăra setul adecvat de pe site-ul web.

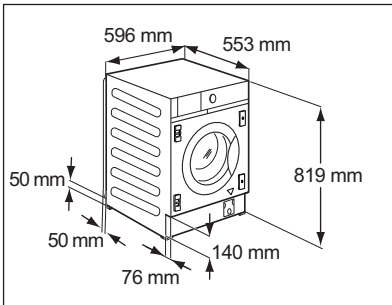

- i** Dacă furtunurile trec prin spatele aparatului, asigurați-vă că nimic nu închide spațiul mic indicat cu măsurătorile 50 x 50 mm.

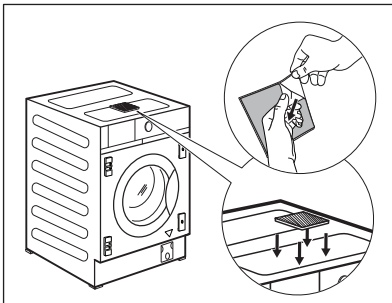

Aparatul este echipat și un un burete adeziv **H** care se găsește în interiorul tamburului. Prindeți-l de partea de sus a aparatului indicată în schemă. La aducerea la nivel a aparatului sub mobilier, NU strângeți buretele.

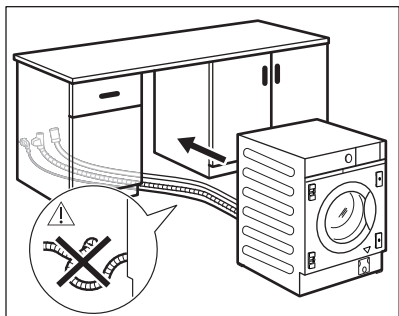

Înainte de a continua cu încorporarea aparatului, aduceți-l lângă spațiu și așezați pe poziție furtunul de alimentare, furtunul de evacuare și cablul de alimentare cu curent.



AVERTISMENT!

Asigurați-vă că nu sunt îndoite sau strivite.

3.7 Pregătirea și montarea ușii dulapului

Dimensiunile ușii dulapului trebuie să fie:

- lățime min. 595 - max. 598 mm;
- grosime 16-22 mm.

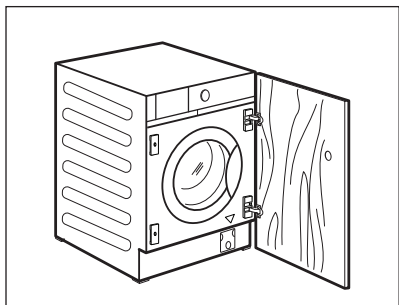
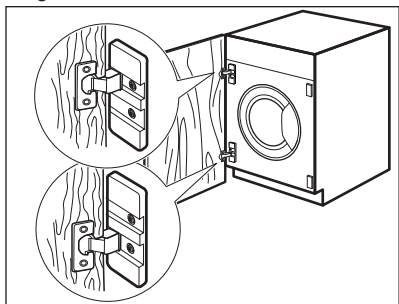

Pre-setare din fabricație

Aparatul se livrează din fabrică pregătit pentru montajul ușii dulapului cu deschiderea de la dreapta la stânga.



Cea mai bună soluție este înșurubarea balamalei superioare de orificiul superior al plăcii de sus și a balamalei inferioare de orificiul inferior al plăcii de jos.

Reversibilitatea ușii dulapului

Realizați inversarea deschiderii ușii dulapului înainte de încadrarea completă a aparatului.

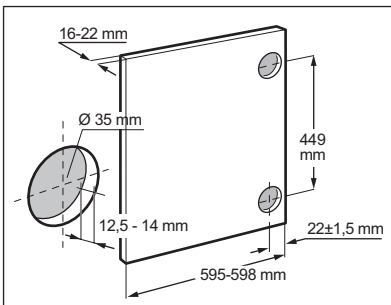
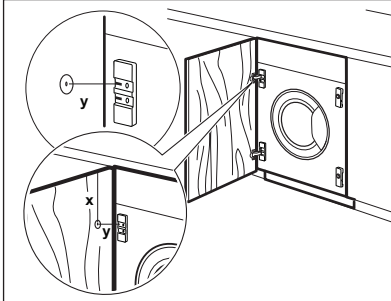
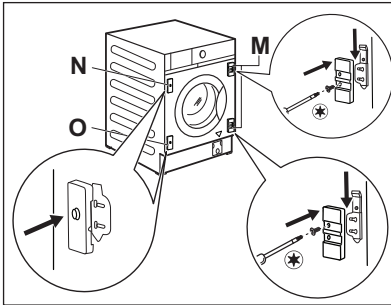
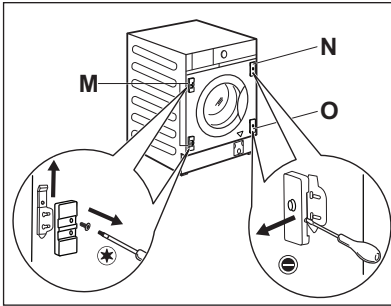

Dacă ușa dulapului se deschide de la stânga spre dreapta, inversați poziția suporturilor balamalei **M** cu placa magnetică **N** și placa inferioară **O**.



Asigurați-vă că placa cu magnet este în poziția superioară.

Pregătirea ușii dulapului



Pentru creșterea ușii, se recomandă apelarea la un tehnician.

Aliniați corect ușa dulapului de mobilier. Măsurați distanța **X** pentru a fixa înălțimea orificiului de crestă pentru balamaua superioară. Centrul orificiului **Y** trebuie să fie la aceeași înălțime cu cursa suportului balamalei.

Setați poziția orificiului inferior respectând dimensiunile și distanțele indicate în schemă (449 mm).

Crestați orificiile.

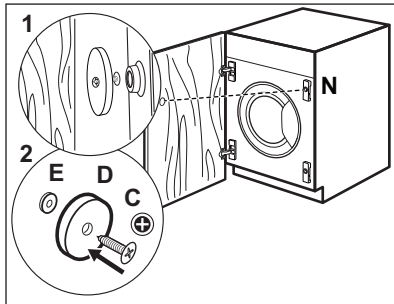
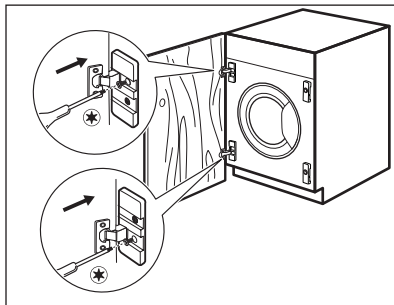
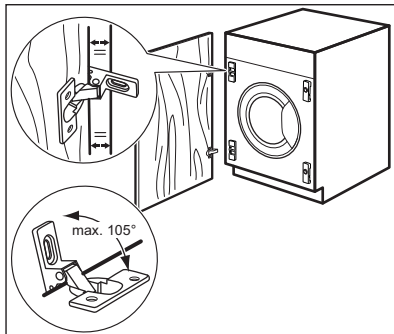
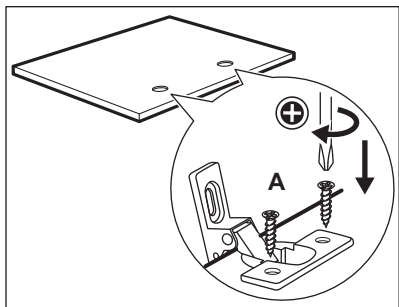

Balamale

Pentru a monta balamalele trebuie să faceți două găuri (diam. 35 mm, adâncime 12,5 - 14 mm, în funcție de adâncimea ușii dulapului) pe partea internă a ușii. Balamalele se vor fixa de ușă cu cele patru șuruburi furnizate **A**.



Pentru a alinia perfect ușa, asigurați-vă că muchia ușii dulapului este paralelă cu muchia aparatului și respectați unghiul adecvat de deschidere (max. 105°).

Montarea ușii

Fixați balamalele de suporturile de balama de pe aparat cu ajutorul celor două șuruburi furnizate **B**.



Balamalele pot fi reglate pentru a compensa eventuala grosime inegală a ușii.

Contra-magnet

Aparatul este pregătit pentru închiderea cu magnet.

Pentru o închidere corectă:

1. Poziționați șurubul **C** și contra-magnetul **D** pe placa magnetică **N**. Înclinați ușa dulapului spre șurub până când rămâne un semn.
2. Deschideți ușa dulapului și înșurubați contra-magnetul **D** (discul de oțel + inelul de cauciuc **E**) cu șurubul **C** pe partea internă a ușii dulapului, unde șurubul al lăsat semnul menționat la primul pas.

4. DESCRIEREA PRODUSULUI

4.1 Prezentarea aparatului

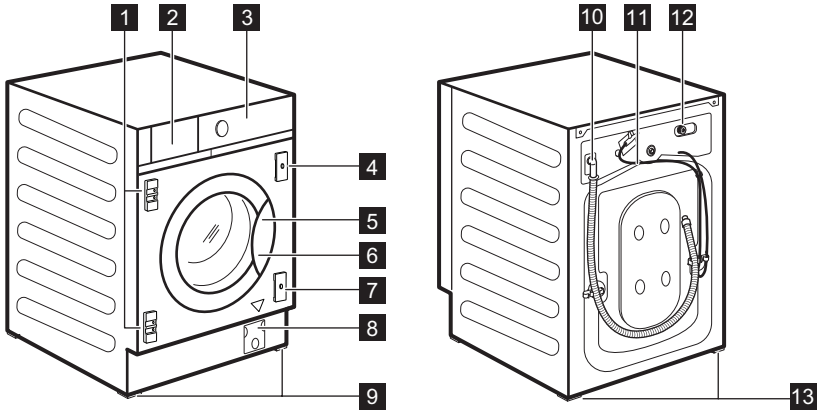





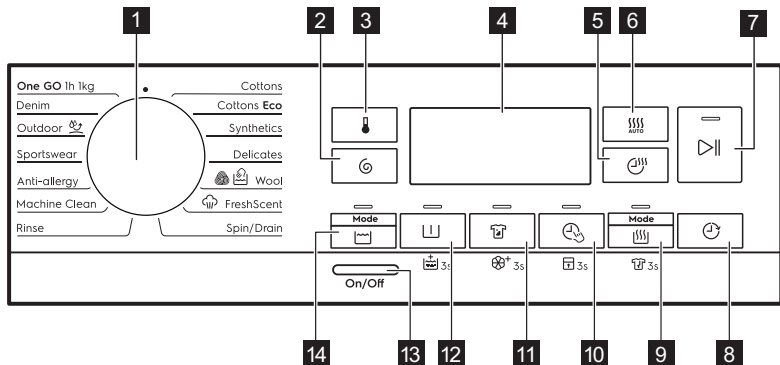

- | | |
|---|---|
| <ul style="list-style-type: none"> 1 Suporturile balamalei 2 Dozator pentru detergent 3 Panou de comandă 4 Placă magnetică 5 Mâner ușă 6 Plăcuță cu date tehnice 7 Placă cu paletă din cauciuc 8 Filtru de la pompa de evacuare | <ul style="list-style-type: none"> 9 Picioare frontale pentru aducerea la nivel a aparatului 10 Furtun de evacuare 11 Cablu de alimentare 12 Racord pentru furtunul de alimentare 13 Picioare posterioare pentru aducerea la nivel a aparatului |
|---|---|









5. PANOUL DE COMANDĂ

5.1 Descrierea panoului de comandă







i Opțiunile permanente sunt setate prin ținerea apăsată a butonului respectiv timp de cel puțin 3 secunde.



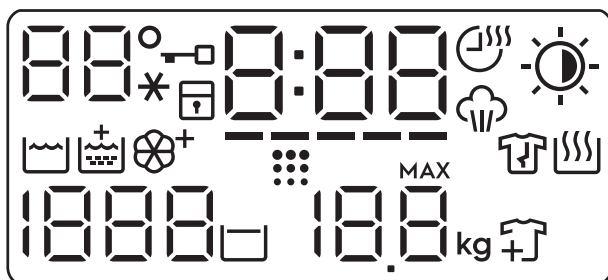









- 1** Disc selector pentru programe
- 2** Centrifugare buton tactil 
- 3** Temperatură buton tactil 
- 4** Afișaj
- 5** Uscare programată buton tactil 
- 6** Uscare automată buton tactil 
- 7** Start/Pauză buton tactil 
- 8** Pornire cu întârziere buton tactil 

- 9** Uscare buton tactil  și opțiune Antișifonare permanentă  3s
- 10** Time Manager buton tactil  și opțiune Blocare acces copii permanentă  3s
- 11** Pete buton tactil  și opțiune Soft Plus permanentă  3s
- 12** Prespălare buton tactil  și opțiune Clătire suplimentară permanentă  3s
- 13** On/Off buton
- 14** Spălare buton tactil 

5.2 Afișaj



	Zona pentru Temperatură:  Indicator pentru temperatură. ...* Indicator apă rece.
	Indicator pentru ușa blocată.
	Indicator pentru dispozitivul de siguranță pentru copii.

	<p>Indicatorul digital poate prezenta:</p> <ul style="list-style-type: none"> • Durata programului (de ex. 2:40, fază de spălare și/sau uscare). • Durata întârzierii (de ex. 2h). • Terminarea ciclului (0:00). • Codul de avertizare (de ex. E20). • Indicator pentru eroare (— — —).
-----	Time Manager indicator.
	Uscare programată indicator.
	Indicator fază cu abur.
	<p>Uscare automată indicator:</p> <ul style="list-style-type: none"> ☀ Uscate pentru călcat ☀ Uscate pentru a fi puse în dulap ☀ Foarte uscate
	Indicatorul fazei de spălare
	Indicator pentru Clătire suplimentară.
	Indicator Soft Plus.
	Indicator Tambur curat. Aceasta este o recomandare de a realiza curățarea tamburului. Consultați paragraful „Curățarea tamburului ” din capitolul „Îngrijirea și curățarea”.
	Indicator fază antișifonare.
	Indicatorul fazei de uscare.
1888	<p>Zona pentru centrifugare: Indicator pentru viteza de centrifugare — — — Indicator pentru Fără centrifugare. Faza de centrifugare este dezactivată.</p>
	Indicator Clătire oprită.
88.8	<p>Indicator Încărcătură maximă (consultați paragraful „Detectarea încărcăturii SensiCare System”). MAX Acesta clipește când încărcătura de rufe depășește încărcătura maximă declarată pentru programul selectat.</p>
	Indicator de adăugare articole de îmbrăcăminte. Acesta se aprinde la începutul fazei de spălare când încă mai este posibilă punerea în pauză a aparatului pentru a adăuga mai multe rufe.

6. DISCUL SELECTOR ȘI BUTOANELE

6.1 Introducere

 Opțiunile/funcțiile nu sunt disponibile pentru toate programele de spălare. Verificați compatibilitate dintre opțiuni/funcții și programele de spălare în „Tabelul programelor”. O opțiune/funcție o poate exclude pe alta, în acest caz aparatul nu vă permite să setați opțiunile/funcțiile incompatibile.

6.2 On/Off

Apăsăți acest buton timp de câteva secunde pentru a activa sau dezactiva aparatul. Se aud două melodii diferite în timpul pornirii și opririi aparatului.

Deoarece funcția Repaus dezactivează automat aparatul după câteva minute pentru a reduce consumul de energie, s-ar putea să fie nevoie să activați din nou aparatul.

Pentru mai multe detalii, consultați paragraful Repaus din capitolul Utilizarea zilnică.

6.3 Temperatură

Atunci când selectați un program de spălare, aparatul propune automat o temperatură implicită.

Atingeți acest buton în mod repetat până când apare pe afișaj valoarea dorită pentru temperatură.

Când afișajul prezintă indicatorii _ _ *, aparatul nu încălzește apa.

6.4 Centrifugare

Atunci când setați un program, aparatul selectează automat viteza maximă de centrifugare permisă, cu excepția programului Denim. Cu această opțiune puteți reduce viteza de centrifugare implicită.

Atingeți acest buton în mod repetat pentru:

- **Scăderea vitezei de centrifugare.** Pe afișaj vor apărea numai vitezele de centrifugare disponibile pentru programul respectiv.
- Opțiuni suplimentare pentru centrifugare **Fără centrifugare**

— — —

Setați această opțiune pentru a dezactiva toate fazele de centrifugare. Aparatul realizează doar faza de evacuare de la programul de spălare selectat. Setați această opțiune pentru țesăturile foarte delicate. Faza de clătire utilizează mai multă apă pentru anumite programe de spălare

- Activați opțiunea **Clătire oprită** . Centrifugarea finală nu este realizată. Apa de la ultima clătire nu este evacuată, astfel încât rufe să nu se șifoneze. Programul de spălare se termină cu apă în tambur.

Indicatorul  este prezent pe afișaj. Ușa rămâne blocată și tamburul se învâрте regulat pentru a reduce șifonarea. Trebuie să evacuați apa pentru a debloca ușa.

Dacă atingeți butonul Start/Pauză , aparatul realizează faza de centrifugare și evacuează apa.

-  Aparatul golește apa automat după aproximativ 18 ore.

6.5 Spălare

Acest buton permite activarea sau dezactivarea modului de spălare. Atunci când modul de spălare este activat, indicatorul butonului este aprins.

6.6 Prespălare

Cu această opțiune puteți adăuga o fază de prespălare la un program de spălare.

Se aprinde indicatorul corespunzător aflat deasupra tastei.



- Folosiți această funcție pentru a introduce o fază de prespălare la 30°C înaintea celei de spălare.

Această opțiune este recomandată în cazul rufelor cu grad ridicat de murdărie, în special dacă conțin nisip, praf, noroi și alte particule solide.

 Opțiunile pot crește durata programului.

6.7 Clătirea suplimentară permanentă 3s

Cu această opțiune puteți avea permanent o clătire suplimentară atunci când setați un program nou.

Pentru a **activa/dezactiva** această opțiune, țineți apăsat butonul Prespălare  timp de 3 secunde până când indicatorul  **se aprinde/se stinge** pe afișaj.

Atunci când acesta este activat, aparatul va avea implicit această opțiune după ce îl opriți sau modificați/resetați programul.

 Această opțiune crește durata programului.

6.8 Pete

Pentru adăugarea fazei pentru pete la un program, atingeți acest buton.

Se aprinde indicatorul corespunzător aflat deasupra tastei.

Utilizați această opțiune pentru articole cu pete persistente.



Atunci când setați această opțiune, puneți substanța de scos petele în compartimentul .

 Această opțiune crește durata programului. Această opțiune nu este disponibilă cu o temperatură mai mică de 40°C.

6.9 Soft Plus permanent 3s

Setați această opțiune pentru a optimiza distribuirea balsamului de rufe și pentru a îmbunătăți catifelarea țesăturii.

Recomandată atunci când folosiți balsam de rufe.

Pentru a **activa/dezactiva** această opțiune, țineți apăsat butonul Pete  timp de 3 secunde până când indicatorul  **se aprinde/se stinge** pe afișaj.

Atunci când acesta este activat, aparatul va avea implicit această opțiune după ce îl opriți sau modificați/resetați programul.

 Această opțiune crește durata programului.

6.10 Time Manager

Cu această opțiune puteți reduce durata programului în funcție de dimensiunea încărcăturii și gradul de murdărie.

Când setați un program de spălare, afișajul indică durata implicită și liniuțele -----.

Atingeți butonul Time Manager  pentru a reduce durata programului în funcție de ceea ce aveți nevoie. Afișajul indică durata noului program și numărul de liniuțe va scădea corespunzător:

---- adecvat pentru o încărcătură completă de articole de îmbrăcăminte cu nivel normal de murdărie.

--- un ciclu rapid pentru o încărcătură completă de articole de îmbrăcăminte ușor murdare.

-- un ciclu foarte rapid pentru o încărcătură mai mică de articole ușor murdare (se recomandă maxim jumătate de încărcătură).

- cel mai scurt ciclu de împrăștiere a unei încărcături mici de rufe.

Time Manager este disponibil doar cu programele din tabel.

indicator	Cottons	Cottons Eco	Synthetics
----- 1)	■	■	■

indicator	Cottons	Cottons Eco	Synthetics
----	■	■	■
---	■	■	■
--	■	■	■
-	■	■	■

1) Durata implicită pentru toate programele.

Time Manager cu programe cu abur



Atunci când setați un program cu abur, acest program permite să alegeți trei niveluri de abur și durata programului este redusă corespunzător:

- ---- : maxim.
- --- : mediu.
- - : minim.

6.11 Blocare acces copii 3s

Cu această opțiune puteți împiedica copiii să se joace la panoul de comenzi.

Pentru a **activa/dezactiva** această opțiune, țineți apăsat butonul Time Manager  până când indicatorul  se **aprinde/se stinge** pe afișaj.

Atunci când acesta este activat, aparatul va avea implicit această opțiune după ce îl opriți sau modificați/resetați programul.

Dacă apăsați orice buton, indicatorul  clipește pentru a indica faptul că butoanele sunt dezactivate.

6.12 Uscare

Acest buton permite activarea sau dezactivarea modului de uscare. Atunci când modul de uscare este activat, indicatorul butonului este aprins.

6.13 Antișifonare permanentă



Această opțiune adaugă o scurtă fază antișifonare la finalul programului.

Această fază reduce șifonarea țesăturii și ușurează călcarea acesteia.

Pentru a **activa/dezactiva** această

opțiune, țineți apăsat butonul Uscare  timp de 3 secunde până când indicatorul

 se **aprinde/se stinge** pe afișaj.

Atunci când acesta este activat, aparatul va avea implicit această opțiune după ce îl opriți sau modificați/resetați programul.





Această opțiune poate crește durata programului.

6.14 Uscare automată

Atingeți acest buton pentru a seta unul dintre nivelurile automate de uscare propuse de aparat.

Pe afișaj se aprinde indicatorul corespunzător pentru nivelul de uscare:

-  **Uscate pentru călcat:** rufe care urmează a fi călcate.
-  **Uscate pentru a fi puse în dulap:** rufe care vor fi depozitate.
-  **Foarte uscate:** rufe care vor fi uscate complet.



Nu puteți seta toate nivelurile automate pentru fiecare tip de țesătură.

6.15 Uscare programată

Atingeți acest buton pentru a seta durata adecvată pentru țesăturile pe care le uscați (consultați tabelul „Uscare programată”). Afișajul indică valoarea setată.

De fiecare dată când atingeți pe acest buton, valoarea pentru durată se mărește cu 5 minute.



Nu puteți seta toate valorile de timp pentru tipuri diferite de țesături.

6.16 Pornire cu întârziere

Cu această opțiune puteți întârzia pornirea unui program la o oră mai convenabilă.

Atingeți butonul în mod repetat pentru a seta întârzierea dorită. Durata crește în pași de 1 oră până la 20 de ore.

Se aprinde indicatorul corespunzător aflat deasupra tastei.

Afișajul indică durata întârzierii selectate.

După ce atingeți butonul Start/Pauză ,

aparatul începe numărătoarea inversă și ușa este blocată.







6.17 Start/Pauză

Atingeți butonul Start/Pauză  pentru a porni, pune în pauză aparatul sau pentru a întrerupe un program aflat în desfășurare.



7. PROGRAME

7.1 Tabelul programelor

Program Temperatura implicită Interval pen- tru tempera- tură	Viteză de centrifuga- re de referință Valori pentru vi- teza de centrifuga- re	Încărc ătură ma- ximă	Descriere program (Tip de încărcătură și de murdărie)
Programele de spălare			
Cottons 40°C 90°C - Rece	1600 rpm (1600- 400 rpm)	8 kg	Bumbac alb și colorat. Nivel mediu, ridicat și redus de murdărie.
Cottons Eco ¹⁾ 40°C 60°C - 40°C	1600 rpm (1600- 400 rpm)	8 kg	Bumbac alb și bumbac colorat în culori rezistente. Nivel normal de murdărie. Consumul de energie scade și durata programului de spălare este extinsă, asigurând rezultate bune la spălare.
Synthetics 40°C 60°C - Rece	1200 rpm (1200 - 400 rpm)	3 kg	Articole sintetice sau articole cu țesături mixte. Nivel normal de murdărie.
Delicates 30°C 40°C - Rece	1200 rpm (1200- 400 rpm)	2 kg	Țesături delicate cum ar fi acrilice, viscoză și țesături mixte care necesită o spălare mai delicată. Nivel normal de murdărie.

Program Temperatura implicită Interval pen- tru tempera- tură	Viteză de centrifuga- re de referință Valori pentru vi- teza de centrifuga- re	Încărc ătură ma- ximă	Descriere program (Tip de încărcătură și de murdărie)
 Wool 40°C 40°C - Rece	1200 rpm (1200 - 400 rpm)	1.5 kg	Țesături din lână care pot fi spălate în mașină, pot fi spălate manual sau alte țesături cu simbolul de îngrijire «spălare manuală» ²⁾ .
Program cu abur  cu Sistem FreshScent			
<p>Programul cu abur poate fi folosit pentru reducerea cutelor și eliminarea mirosurilor³⁾ din articolele care trebuie doar înprospătate, evitând spălarea. Fibrele țesăturii sunt relaxate și, după aceea, călcatul se face fără efort. După terminarea programului, scoateți imediat rufele din tambur⁴⁾ Programele care utilizează abur nu efectuează niciun ciclu de igienizare. Nu setați unul dintre aceste programe cu următoarele tipuri de articole:</p> <ul style="list-style-type: none"> • Articole care nu sunt adecvate uscării automate. • Toate articolele cu materiale din plastic, metal, lemn sau similar. 			
<p>ELECTROLUX parfum. Dacă folosiți acest parfum special și delicat, rufele vor miroși ca atunci când sunt proaspăt spălate: turnați un recipient cu doză unică în compartimentul  și porniți un program cu abur. Reduceți dozajul parfumului atunci când tratați încărcături mai mici. De la butonul Time Manager puteți reduce durata programului atunci când tratați articolele cu eticheta spălare la temperatură redusă.</p>			
NU REALIZAȚI URMĂTOARELE:			
<ul style="list-style-type: none"> • Uscați la mașină articolele tratate cu parfum. Efectele acestuia se vor evapora. • Folosiți parfumul în scopuri diferite de cele prezentate în acest document. • Folosiți parfumul pe articole noi. Articolele noi pot conține compuși reziduali cu care parfumul nu este compatibil. 			
<p> Recipientele cu doze de parfum sunt disponibile la magazinul online ELECTROLUX sau la un dealer autorizat.</p>			
 FreshScent		1 kg	<p>Bumbac, Sintetice, Delicate. Program scurt și delicat cu abur pentru înprospătarea a celor mai delicate articole, inclusiv articolele foarte delicate cu paiete, dantelă. La tratarea încărcăturilor mai mici, durata programului poate fi redusă mai mult cu ajutorul opțiunii Time Manager.</p>
<p> AVERTISMENT! Nu folosiți acest program la lână și la articolele cu eticheta exclusiv curățare chimică.</p>			

Program Temperatura implicită Interval pen- tru tempera- tură	Viteză de centrifuga- re de referință Valori pentru vi- teza de centrifuga- re	Încărc ătură ma- ximă	Descriere program (Tip de încărcătură și de murdărie)
Spin/Drain	1600 rpm (1600 - 400 rpm)	8 kg	Toate țesăturile, cu excepția articolelor din lână și a celor din țesături delicate. Pentru a centrifuga rufe și pentru a evacua apa din tambur.
Rinse	1600 rpm (1600- 400 rpm)	8 kg	Toate țesăturile, cu excepția articolelor din lână și a celor din țesături foarte delicate. Program pentru clătirea și centrifugarea rufelor. Viteza implicită de centrifugare este cea folosită la programele pentru articole din bumbac. Reduce viteza de centrifugare în funcție de tipul de rufe. Dacă este necesar, setați opțiunea Clătire suplimentară pentru a adăuga clătiri. La viteze reduse de centrifugare, aparatul execută clătiri delicate și o centrifugare scurtă.
Machine Clean 60°C	1200 rpm (1200 - 400 rpm)	8 kg	<p>Ciclu de întreținere cu apă fierbinte pentru a curăța și împrăști tamburul și pentru a îndepărta reziduurile care pot produce mirosuri neplăcute. Pentru rezultate optime, folosiți acest ciclu o dată pe lună. Scoateți toate articolele din tambur înainte de a rula acest ciclu. În compartimentul pentru faza de spălare a dozatorului pentru detergent, puneți clapeta compartimentului în poziție verticală. Turnați o ceșcuță de înălbitor pe bază de clor sau un agent de curățare pentru mașina de spălat rufe în compartimentul pentru faza de spălare. NU le utilizați pe ambele.</p> <p> După curățarea tamburului, rulați un ciclu de clătire cu tamburul gol și fără detergent pentru a îndepărta toate resturile de înălbitor.</p> <p>Dacă setați acest program cu Uscare, aparatul realizează acțiunea anti-scame. Citiți capitolul „Scame în materialul textil”.</p>

Program Temperatura implicită Interval pen- tru tempera- tură	Viteză de centrifuga- re de referință Valori pentru vi- teza de centrifuga- re	Încărc ătură ma- ximă	Descriere program (Tip de încărcătură și de murdărie)
Anti-allergy 60°C	1600 rpm (1600 - 400 rpm)	8 kg	Articole din bumbac alb. Acest program eli- mină micro-organismele datorită unei faze de spălare cu temperatura menținută la peste 60°C timp de câteva minute. Aceasta ajută la eliminarea germenilor, bacteriilor, micro-orga- nismelor și particulelor. O fază suplimentară de clătire asigură îndepărtarea adecvată a re- ziduurilor de detergent și a elementelor de po- len/alergice. În acest fel spălarea este mai efi- cientă.
Sportswear 30°C 40°C - Rece	1200 rpm (1200- 400 rpm)	3 kg	Articole sportive sintetice. Acest program este conceput pentru a spăla delicat articolele moderne de îmbrăcăminte sport pentru exter- rior, fiind adecvat și pentru hainele de sport pentru sală, ciclism sau jogging și alte acti- vități similare.
 Outdoor 30°C 40°C - Rece	1200 rpm (1200- 400 rpm)	2 kg	<p data-bbox="568 834 613 882"> Nu folosiți balsam de rufe și asi- gurați-vă că nu există reziduuri de balsam în dozatorul pentru deter- gent.</p> <p data-bbox="568 954 1024 1106">Îmbrăcăminte pentru exterior, de protecție pentru activități tehnice, țesături sportive, jachete impermeabile și cu materiale care asigură respirația corpului, jachete cu căptușeală detașabilă sau material izolator pe interior.</p> <p data-bbox="568 1121 613 1169"> Prin rularea unui program de spălare și uscare combinat, faza de uscare acționează și ca agent de restabilire a proprietăților hi- drofuge. Asigurați-vă că etiche- ta de îngrijire a articolului de îmbrăcăminte permite uscarea în aparat.</p>

Program Temperatura implicită Interval pen- tru tempera- tură	Viteză de centrifuga- re de referință Valori pentru vi- teza de centrifuga- re	Încărc ătură ma- ximă	Descriere program (Tip de încărcătură și de murdărie)
Denim 30°C 40°C - Rece	1200 rpm (1200 - 400 rpm)	3 kg	Program special pentru hainele denim cu o fază delicată de spălare pentru minimizare estompării culorii și a semnelor. Pentru o îngrijire mai bună, se recomandă o dimensiune redusă a încărcăturii.
One GO 1h 1kg 30°C 40°C - 30°C	1200 rpm	1 kg	Țesături mixte (articole din bumbac și sintetice). Program scurt complet pentru spălarea și uscarea încărcăturilor de rufe de până la 1 kg într-un singur ciclu. Acesta durează doar 1 oră.
<ul style="list-style-type: none"> • Poziția de resetare. Afișajul indică doar liniuțe. 			

1) **Programul de economisire a energiei pentru articole din bumbac.** Acest program la temperatura de 60°C cu o încărcătură de 8 kg este programul de referință pentru datele de pe eticheta energetică, în conformitate cu Directiva 96/60/CE. Selectați acest program pentru a obține rezultate bune la spălare și pentru a reduce consumul de energie. Durata programului de spălare va fi prelungită.











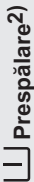

2) Pe durata acestui ciclu tamburul se rotește încet pentru a asigura o spălare delicată. Poate părea că tamburul nu se rotește sau nu se rotește corect, însă acest lucru este normal la acest program.

3) Programul cu abur nu elimină mirosurile intense.

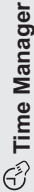
4) După tratamentul cu abur, rufele pot fi umede. Atârnați articolele la uscare timp de câteva minute.

Compatibilitatea opțiunilor programelor

Program	Centrifugare	Fără centrifugare	Prespălare ²⁾	Pete	Time Manager	Pornire cu întârziere
Cottons	■	■	■	■	■	■

Program	 Centrifugare	 Fără centrifugare	 1)	 Prespălare ²⁾	 3s	 Pete	 3s	 Time Manager	 3s	 Pornire cu întârziere
Cottons Eco	■	■	■	■	■	■	■	■	■	■
Synthetics	■	■	■	■	■	■	■	■	■	■
Delicates	■	■	■		■		■		■	■
 Wool	■	■	■							■
 FreshScent								■		■
Spin/Drain	■	■ ³⁾								■
Rinse	■	■	■		■				■	■
Machine Clean	■	■								■
Anti-allergy	■	■	■	■	■	■	■		■	■
Sportswear	■	■	■	■	■				■	■
 Outdoor	■	■	■		■				■	■
Denim	■	■	■		■		■		■	■
One GO 1h 1kg									■	■

1) Această opțiune exclude opțiunea  3s.

2) Prespălare și Pete nu pot fi selectate împreună.

3) Dacă setați opțiunea Fără centrifugare, aparatul realizează doar evacuarea.

7.2 Woolmark Apparel Care - Albastru



- Ciclul de spălare al acestei mașini a fost aprobat de The Woolmark Company pentru spălarea articolelor de îmbrăcăminte din lână care sunt etichetate cu „spălare manuală”, cu condiția ca articolele să fie spălate în



conformitate cu instrucțiunile de pe eticheta articolului și cu cele ale producătorului acestei mașini de spălat rufe. M1380

- Programul de uscare al acestei mașini a fost testat și aprobat de The Woolmark Company. Ciclul este adecvat pentru a usca articole de îmbrăcăminte din lână care sunt etichetate cu „spălare manuală”, cu condiția ca articolele de îmbrăcăminte să fie spălate într-un ciclu de spălare manuală aprobat de Woolmark și uscate conform cu instrucțiunile furnizate de producător. M1381

În Regatul Unit, Irlanda, Hong Kong și India simbolul Woolmark este o marcă comercială de certificare.

7.3 Uscarea automată

Nivel de uscare	Tipul țesăturii	Încărcătură
☀️(1) Super uscat Pentru materiale plușate	Bumbac și lână (halate de baie, prosoape de baie, etc.)	până la 4 kg
	Articole de îmbrăcăminte din denim	până la 3 kg

Nivel de uscare	Tipul țesăturii	Încărcătură
 Uscate pentru a fi puse în dulap²⁾ Pentru articole care urmează să fie depozitate	Bumbac și In (halate de baie, prosoape de baie, etc.)	până la 4 kg
	Țesături sintetice și mixte (pulover, bluze, lenjerie intimă, articole și așternuturi din in)	până la 3 kg
	Țesături delicate (acrilice, viscoză și țesături mixte delicate)	până la 2 kg
	Articole din lână (pulovere din lână)	până la 1 kg
	Articole sportive de exterior (Haine de exterior, de protecție pentru activități tehnice, țesături sportive, jachete impermeabile și cu materiale care asigură respirația corpului, jachete)	până la 2 kg
	Articole de îmbrăcăminte din denim	până la 3 kg
Sportswear	până la 3 kg	
 Uscate pentru călcat Pentru articole care vor fi călcate	Bumbac și In (cearșafuri, fețe de masă, cămăși etc.)	până la 4 kg

1) Selectabil și la programul Cottons Eco și Anti-allergy (dacă există).

2) **Recomandări pentru institutul de testare** Realizarea testului, în conformitate cu EN 50229, trebuie efectuată cu o PRIMĂ încărcătură de uscare la capacitatea maximă declarată de uscare (compoziția încărcăturii în conformitate cu EN 61121) prin setarea programului USCATE AUTOMAT PENTRU A FI PUSE ÎN DULAP pentru programul Cottons Eco. A DOUA încărcătură de uscare cu încărcătură reziduală trebuie testată setând programul USCATE AUTOMAT PENTRU A FI PUSE ÎN DULAP pentru programul Cottons Eco.

3) Selectabil și la programul Anti-allergy (dacă există).

7.4 Uscare programată

Nivel de uscare	Tipul țesăturii	Încăr- cătur- ă (kg)	Viteză de centri- fugare (rpm)	Durată su- gerată (mi- nute)
Super uscat Pentru mate- riale plușate	Bumbac și ln (halate de baie, prosoape de baie, etc.)	4	1600	170 - 190
		2	1600	110 - 120
		1	1600	65 - 75
	Articole de îmbrăcăminte din de- nim	3	1200	155
Uscate pentru a fi puse în dulap Pentru articole care urmează să fie depozita- te	Bumbac și ln (halate de baie, prosoape de baie, etc.)	4	1600	160 - 180
		2	1600	100 - 110
		1	1600	55 - 65
	Țesături sintetice și mixte (pulover, bluze, lenjerie intimă, arti- cole și așternuturi din ln)	3	1200	135 - 150
		1	1200	45 - 55
	Delicate (acrilice, viscoză și țesături mixte de- licate)	2	1200	150
	Lână (pulovere din lână)	1	1200	80 - 100
	Articole sportive de exterior (Haine de exterior, de protecție pen- tru activități tehnice, țesături sporti- ve, jachete impermeabile și cu mate- riale care asigură respirația corpului, jachete)	2	1200	160
	Articole de îmbrăcăminte din de- nim	3	1200	145
	Sportswear	3	1200	140
Uscate pentru călcat Pentru articole care vor fi călcate	Bumbac și ln (cearșafuri, fețe de masă, cămăși etc.)	4	1600	110 - 125
		2	1600	65 - 75
		1	1600	40 - 50

8. SETĂRI



8.1 Semnalele acustice

Acest aparat are mai multe semnale acustice care funcționează când:

- Activați aparatul (o melodie specială scurtă).
- Dezactivați aparatul (o melodie specială scurtă).
- Atingeți butoanele (sunet ca un clic).



- Faceți o selecție nevalidă (3 sunete scurte).
- Programul este finalizat (secvența de sunete timp de aproape 2 minute).
- Aparatul prezintă o defecțiune (secvență de sunete scurte timp de aproape 5 minute).

Pentru **activarea/dezactivarea** semnalelor acustice de la terminarea

programului, atingeți simultan butoanele  și  timp de aproximativ 2 secunde. Afișajul indică Pornit sau Oprit.

-  Dacă dezactivați semnalele acustice, acestea continuă să funcționeze atunci când aparatul are o defecțiune.

9. ÎNAINTE DE PRIMA UTILIZARE

1. Asigurați-vă că alimentarea electrică trebuie este disponibilă și robinetul cu apă este deschis.
2. Turnați 2 litri de apă în compartimentul pentru detergent marcat cu .
3. Turnați o mică cantitate de detergent în compartimentul marcat cu .
4. Selectați și porniți un program pentru articole din bumbac, la cea mai înaltă temperatură, fără rufe în tambur. Astfel este eliminată eventuala murdărie acumulată pe cuvă și tambur.

Această acțiune activează sistemul de evacuare.

10. UTILIZAREA ZILNICĂ - DOAR CU SPĂLARE



AVERTISMENT!
Consultați capitolele privind siguranța.

10.1 Activarea aparatului

1. Introduceți ștecherul în priză.
2. Deschideți robinetul de apă.
3. Apăsați butonul On/Off timp de câteva secunde pentru a activa aparatul.

Se aude o melodie scurtă.

10.2 Încărcarea rufelor

1. Deschideți ușa aparatului.
2. Scuturați rufele înainte de a le introduce în aparat.
3. Introduceți rufe în tambur, câte un articol pe rând.

Nu puneți prea multe rufe în tambur.

4. Închideți ușa corect.

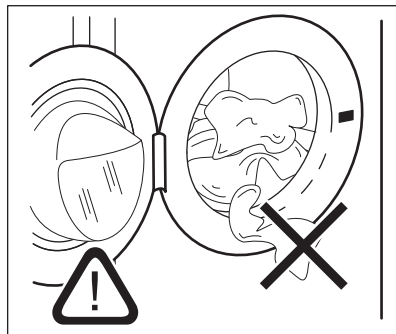



ATENȚIE!
Asigurați-vă că nicio rufă nu rămâne prinsă între garnitură și ușă pentru a evita pericolul scurgerii de apă și deteriorarea rufelor.



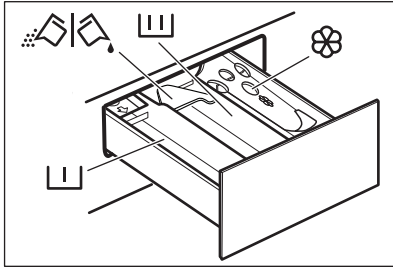

Spălarea petelor foarte uleioase, pline de grăsime poate deteriora piesele din cauciuc ale mașinii de spălat rufe.

10.3 Umplerea cu detergent și aditivi



 - Compartiment pentru faza de prespălare, program de înmuiere sau agent de îndepărtare a petelor.

 - Compartiment pentru faza de spălare.

 - Compartiment pentru balsam de rufe și alte tratamente cu lichid (întreținere rufe, apret).

MAX - Nivel maxim pentru cantitatea de aditivi lichizi.

 - Clapetă pentru detergent pudră sau lichid.

i Respectați întotdeauna instrucțiunile de pe ambalajul detergenților, însă vă recomandăm să nu depășiți nivelul maxim indicat (**MAX**). Aceasta cantitate însă va garanta cele mai bune rezultate la spălare.

i După un ciclu de spălare, dacă este necesar, eliminați eventualele reziduuri de detergent din dozatorul pentru detergent.

10.4 Verificați poziția clapetei de detergent

1. Trageți dozatorul pentru detergent până la capăt.

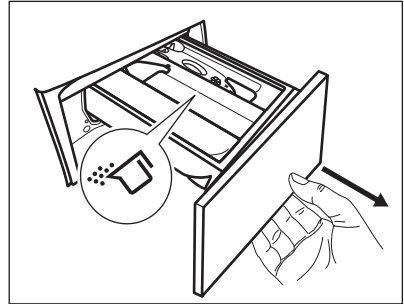

2. Apăsăți maneta pentru a scoate dozatorul.
3. Pentru a utiliza detergent pudră, rotiți clapeta în sus.
4. Pentru a utiliza detergent lichid, rotiți clapeta în jos.

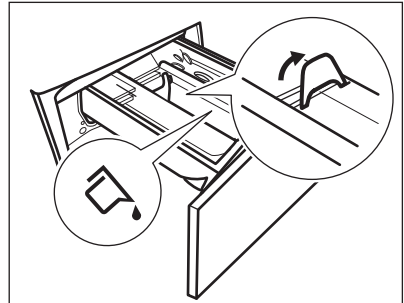

Cu clapeta în poziția de **JOS**:

- Nu utilizați detergenți lichizi denși sau gelatinoși.
 - Nu depășiți doza de detergent lichid indicată pe clapetă.
 - Nu selectați faza de prespălare.
 - Nu selectați funcția de pornire cu întârziere.
5. Măsurați cantitatea de detergent și de balsam de rufe.
 6. Închideți cu atenție dozatorul pentru detergent.

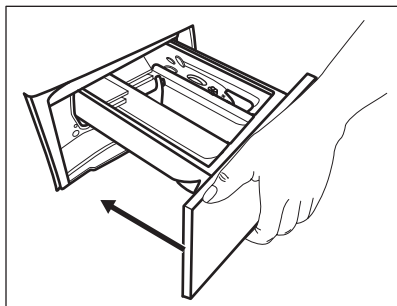

Asigurați-vă că clapeta nu creează un blocaj atunci când închideți sertarul.

10.5 Setarea unui program



1. Rotiți discul selector pentru programe pentru a selecta programul de spălare dorit.

Indicatorul pentru butonul Spălare se aprinde.

Indicatorul butonului Start/Pauză  se aprinde intermitent.

Afișajul indică o durată estimată a programului și încărcătura maximă.

2. Pentru modificarea temperaturii și/sau a vitezei de centrifugare, atingeți butoanele corespunzătoare.
3. Dacă se dorește, setați una sau mai multe opțiuni atingând butoanele corespunzătoare. Indicatorii respectivi se aprind pe afișaj și informațiile prezentate se schimbă corespunzător.

 Dacă o selecție **nu este posibilă** este emis un semnal acustic și afișajul indică .



10.6 Pornirea unui program

Pentru a porni programul, atingeți butonul Start/Pauză . Nu este posibilă pornirea programului atunci când indicatorul butonului este stins și nu clipește (de ex. ușa este deschisă). Indicatorul corespunzător nu se mai aprinde intermitent și rămâne pornit. Programul pornește, ușa este blocată.

Pe afișaj apare indicatorul .





 Pompa de evacuare poate intra în funcțiune pentru scurt timp înainte ca aparatul să se umple cu apă.

10.7 Pornirea unui program cu ajutorul pornirii cu întârziere

1. Atingeți butonul Pornire cu întârziere  în mod repetat până când afișajul indică întârzierea dorită. Indicatorul aferent se aprinde.
2. Atingeți butonul Start/Pauză . Ușa aparatului se blochează și începe numărătoarea inversă pentru pornirea cu întârziere. Pe afișaj apare indicatorul . Atunci când numărătoarea inversă este încheiată, programul pornește automat.



Anularea pornirii cu întârziere după începerea numărătorii inverse

Pentru a anula pornirea cu întârziere:

1. Atingeți butonul Start/Pauză  pentru pune aparatul în pauză. Indicatorul aferent se aprinde intermitent.
2. Atingeți butonul Pornire cu întârziere  în mod repetat până când afișajul indică .
3. Pentru a porni programul imediat, atingeți din nou butonul Start/Pauză .

Modificarea pornirii cu întârziere după începerea numărătorii inverse

Pentru a modifica pornirea cu întârziere:

1. Atingeți butonul Start/Pauză  pentru pune aparatul în pauză. Indicatorul aferent se aprinde intermitent.
2. Atingeți butonul Pornire cu întârziere  în mod repetat până când afișajul indică întârzierea dorită.

3. Pentru a porni o nouă numărătoare inversă, atingeți din nou butonul Start/Pauză ▷||.

10.8 Detectarea încărcăturii cu SensiCare System

- i** Durata programului de pe afișaj corespunde la o **încărcătură medie/ridică**tă.

După ce atingeți butonul Start/Pauză ▷||, indicatorul pentru încărcătura maximă declarată se stinge, indicatorul SensiCare System începe detectarea încărcăturii cu rufe:

1. Aparatul detectează încărcătura în primele 30 de secunde. În timpul acestei faze, barele Time Manager ---- aflate sub oră redau o animație simplă, iar tamburul se rotește puțin.
2. Durata programului va fi ajustată corespunzător și poate crește sau scădea. După alte 30 de secunde, începe alimentarea cu apă.

La terminarea detectării încărcăturii, în **cazul supraîncărcării tamburului**, indicatorul **MAX** clipește pe afișaj:

În acest caz, timp de 30 de secunde, este posibilă punerea în pauză a aparatului și se pot scoate hainele în exces.

După ce ați scos hainele în exces, atingeți butonul Start/Pauză ▷|| pentru a porni din nou programul. Faza SensiCare se poate repeta de până la trei ori (vedeți punctul 1).

Important! Dacă cantitatea de rufe nu este redusă, programul de spălare începe oricum, chiar și supraîncărcat. În acest caz, nu va mai fi posibilă garantarea celor mai bune rezultate la spălare.

- i** La 20 de minute după pornirea programului, durata programului poate fi ajustată din nou în funcție de capacitatea de absorbție a apei în țesături.



Detectia SensiCare este realizată doar cu programele complete de spălare și doar dacă durata programului nu a fost redusă folosind butonul Time Manager.

10.9 Întreruperea unui program și modificarea opțiunilor

Când programul este în desfășurare puteți modifica **doar unele** opțiuni:

1. Atingeți butonul Start/Pauză ▷||. Indicatorul aferent se aprinde intermitent.
2. Modificați opțiunile. Informațiile indicate pe afișaj se modifică corespunzător.
3. Atingeți din nou butonul Start/Pauză ▷||.

Programul de spălare este reluat.

10.10 Anularea unui program aflat în derulare

1. Pentru a anula un program și a dezactiva aparatul, apăsați butonul On/Off.
2. Pentru a activa aparatul apăsați din nou butonul On/Off.



Dacă SensiCare System s-a încheiat și a început deja alimentarea cu apă, noul program începe **fără a repeta SensiCare System**. Apa și detergentul nu sunt evacuate pentru a evita risipa. Afișajul indică durata maximă a programului, actualizând-o la aproximativ 20 de minute după ce a început noul program.

Există și o modalitate alternativă de anulare:



1. Rotiți butonul rotativ de selectare la poziția „Resetare” • .
2. Așteptați 1 secundă. Afișajul indică ---- .

Acum puteți selecta un alt program de spălare.

10.11 Deschiderea uşii - Adăugarea articolelor de îmbrăcăminte

 Dacă temperatura și nivelul apei din tambur sunt prea mari și/sau tamburul încă se învâрте, să nu deschideți ușa.

În timpul funcționării unui program sau a pornirii cu întârziere, ușa aparatului este blocată. Pe afișaj apare indicatorul .

1. Atingeți butonul Start/Pauză . Pe afișaj se stinge indicatorul corespunzător pentru ușa blocată.
2. Deschideți ușa aparatului. Dacă este necesar, adăugați sau eliminați articole. Închideți ușa și atingeți butonul Start/Pauză .

Programul sau pornirea cu întârziere continuă.

10.12 Terminarea programului

Atunci când programul s-a terminat, aparatul se oprește automat. Semnalele acustice funcționează (dacă sunt activate). Afișajul indică .

Indicatorul butonului Start/Pauză  se stinge.

Ușa de deblochează și indicatorul  se stinge.





1. Apăsați butonul On/Off pentru a dezactiva aparatul.

La cinci minute de la încheierea programului, funcția de economisire a energiei dezactivează automat aparatul.



-  Când reactivați aparatul, pe afișaj apare finalul programului selectat anterior. Rotiți discul selector pentru programe pentru a seta un ciclu nou.
2. Scoateți rufele din aparat.
 3. Lăsați tamburul gol.
 4. Țineți ușa și dozatorul pentru detergent întredeschise ușor pentru a preveni formarea mucegaiului și a mirosurilor.
 5. Închideți robinetul de apă.

10.13 Evacuarea apei după terminarea ciclului

Dacă ați ales un program sau o opțiune care nu golește apa de la ultima clătire, programul este finalizat, însă:

- Zona de timp indică  și afișajul prezintă ușa blocată .
 - Indicatorul butonului Start/Pauză  începe să clipească.
 - Tamburul încă se rotește la intervale regulate pentru a preveni șifonarea rufelor.
 - Ușa rămâne blocată.
 - Trebuie să evacuați apa pentru a deschide ușa:
1. Dacă este necesar, atingeți butonul Centrifugare  pentru a reduce viteza de centrifugare propusă de aparat.
 2. Apăsați butonul Start/Pauză : aparatul evacuează apa și centrifughează.

Indicatorul opțiunii Clătire oprită  dispare.

-  Dacă ați ales opțiunea Fără centrifugare , aparatul doar va evacua apa.
3. Atunci când se termină programul și indicatorul ușa blocată  se stinge, puteți deschide ușa.
 4. Apăsați butonul On/Off timp de câteva secunde pentru dezactiva aparatul.

10.14 Funcția Repaus

Funcția Repaus dezactivează automat aparatul pentru a reduce consumul de energie dacă:

- Nu utilizați aparatul timp de 5 minute atunci când nu rulează niciun program. Pentru a reactiva aparatul apăsați butonul On/Off.
- La 5 minute după finalizarea programului de spălare. Pentru a reactiva aparatul apăsați butonul On/Off. Afișajul indică finalul ultimului program.

Rotiți discul selector pentru programe pentru a seta un ciclu nou.
 Dacă discul este rotit la poziția „Resetare” • , aparatul se oprește automat în 30 de secunde.



Dacă setați un program sau o opțiune care se termină cu apă în tambur, funcția Repaus **nu dezactivează** aparatul pentru a vă reaminti să evacuați apa.

11. UTILIZAREA ZILNICĂ - SPĂLAREA ȘI USCAREA



AVERTISMENT!

Consultați capitolele privind siguranța.





Acest aparat este o mașină automată de spălat rufe cu uscător.

11.1 Program complet de spălare și uscare

Program sau programe non-stop automate

În funcție de model, aparatul poate fi echipat cu unul sau mai multe programe One GO 1h 1kg, programe automate de spălare și uscare la care nu este necesară setarea Uscare.



Procedați după cum urmează:

1. După încărcarea rufelor și a detergentului, apăsați butonul On/Off timp de câteva secunde pentru a activa aparatul.
2. Setați programul One GO 1h 1kg de la discul selector de program.
Indicatorii  și  apar pe afișaj.
3. Pentru a porni programul, atingeți butonul Start/Pauză .





Programe ne-automate de spălare și uscare

La anumite programe de spălare, puteți combina Spălare și Uscare pentru a rula un program complet de spălare și uscare.

Procedați după cum urmează:

1. Apăsați butonul On/Off timp de câteva secunde pentru a activa aparatul.
2. Încărcați rufele pe rând.
3. Puneți detergent și aditivi în compartimentele adecvate.
4. Rotiți discul selector de programe la programul de spălare. Aparatul trece implicit la modul doar spălare și indicatorul butonului Spălare este aprins. Pe afișaj apar temperatura și viteza de centrifugare implicite. Dacă este necesar, modificați-le în funcție de tipul de rufe. Afișajul indică și încărcătura maximă recomandată pentru faza de spălare.
5. Setați opțiunile dorite, dacă sunt disponibile.
6. Atingeți butonul Uscare o dată pentru a activa și funcția de uscare. Ambii indicatori ai butoanelor Spălare și Uscare sunt aprinși. Indicatorii  și  apar pe afișaj. Afișajul indică și încărcătura maximă recomandată pentru un program de spălare și uscare (de ex. 4 kg pentru bumbac).

11.2 Spălarea și uscarea - Niveluri automate

1. Atingeți butonul Uscare automată  în mod repetat până când afișajul indică nivelul de uscare necesar. Indicatoarea de pe afișaj se aprind astfel:
 - a.  **Uscate pentru călcat:** pentru articole din bumbac;
 - b.  **Uscate pentru a fi puse în dulap:** pentru articole din bumbac și sintetice;
 - c.  **Foarte uscate:** pentru articole din bumbac;

Valoarea pentru durată de pe afișaj este pentru durata ambelor cicluri de spălare și uscare, calculate pentru o greutate implicită a încărcăturii.

 Pentru a avea o uscare performantă folosind mai puțină energie și o durată mai redusă, aparatul nu vă permite să setați o viteză de centrifugare prea scăzută pentru articolele care urmează a fi spălate și uscate.



2. Pentru a porni programul atingeți butonul Start/Pauză . Estimarea SensiCare începe.

Indicatorul ușă blocată  se aprinde pe afișaj.

Afișajul indică și durata rămasă din program.

11.3 Spălare și Uscare programată

1. Atingeți butonul Uscare programată

 în mod repetat pentru a seta valoarea dorită pentru durată (consultați tabelul „Uscarea programată” din capitolul „Programe”). Indicatorul nivelului de uscare  se stinge și se aprinde indicatorul .



De fiecare dată când atingeți acest buton, valoarea pentru durată se mărește cu 5 minute. Afișajul indică noua valoare setată pentru durată.

2. Pentru a porni programul, atingeți butonul Start/Pauză . Estimarea SensiCare începe.

Indicatorul ușă blocată  se aprinde pe afișaj.

Afișajul indică și durata rămasă din program.

11.4 La terminarea programului de uscare

- Aparatul se oprește automat.
- Semnalele acustice funcționează (dacă sunt activate).
- Pe afișaj apare .
- Indicatorul butonului Start/Pauză  se stinge. Simbolul pentru ușă blocată  se stinge.

Aparatul continuă să funcționeze cu faza antișifonare timp de încă aproximativ 30 de minute sau mai mult dacă s-a setat opțiunea Antișifonare.

Faza antișifonare reduce șifonarea. Puteți scoate rufele înainte de terminarea fazei antișifonare. Pentru rezultate mai bune, vă recomandăm să scoateți rufele când faza este aproape terminată sau complet terminată. Indicatorul  rămâne aprins.

- Apăsați butonul On/Off timp de câteva secunde pentru dezactivarea aparatului.

 După câteva minute de la încheierea programului, funcția de economisire a energiei dezactivează automat aparatul.

1. Scoateți rufele din aparat.
2. Lăsați tamburul gol.

 După faza de uscare, curățați cu o lavetă umedă tamburul, garnitura și interiorul ușii.

12. UTILIZAREA ZILNICĂ - DOAR PENTRU USCARE



AVERTISMENT!

Consultați capitolele privind siguranța.







Acest aparat este o mașină automată de spălat rufe cu uscător.

12.1 Pregătirea pentru uscare





1. Apăsați butonul On/Off timp de câteva secunde pentru activarea aparatului.
2. Încărcați rufele pe rând.
3. Rotiți discul selector la programul adecvat pentru rufele care trebuie

uscate. Aparatul trece implicit la modul doar spălare și indicatorul butonului Spălare este aprins.

4. Atingeți butonul Uscare și după aceea butonul Spălare pentru a efectua doar uscarea. Indicatorul butonului Uscare se aprinde și indicatorul butonului Spălare se stinge. Indicatorii  și  apar pe afișaj și indicatorul  dispăre.

 Atunci când uscați o cantitate mare de rufe, pentru a obține performanțe bune la uscarea, asigurați-vă că rufe nu sunt înfășurate între ele și că sunt distribuite uniform în tambur.

12.2 Uscarea - Nivelurile automate

1. Atingeți butonul Uscare automată  în mod repetat până când afișajul indică nivelul de uscarea necesar. Indicatoarea de pe afișaj se aprind astfel:
 - a.  **Uscate pentru călcat:** pentru articole din bumbac;
 - b.  **Uscate pentru a fi puse în dulap:** pentru articole din bumbac și sintetice;
 - c.  **Foarte uscate:** pentru articole din bumbac.



Afișajul indică durata programului de uscarea.

2. Pentru a porni programul, atingeți butonul Start/Pauză .

Indicatorul ușă blocată  se aprinde pe afișaj.
Afișajul indică și durata rămasă din program.

12.3 Uscarea programată

1. Atingeți butonul Uscare programată  în mod repetat pentru a seta valoarea dorită pentru durată (consultați tabelul „Uscarea programată” din capitolul „Programe”). Indicatorul nivelului de





uscarea  se stinge și se aprinde indicatorul .

De fiecare dată când atingeți acest buton, valoarea pentru durată se mărește cu 5 minute. Afișajul indică noua valoare setată pentru durată.

2. Atingeți Start/Pauză  pentru a porni programul.

Indicatorul ușă blocată  se aprinde pe afișaj.
Afișajul indică și durata rămasă din program.

12.4 La terminarea programului de uscarea

- Aparatul se oprește automat.
- Semnalele acustice funcționează (dacă sunt activate).
- Pe afișaj apare .
- Indicatorul butonului Start/Pauză  se stinge. Simbolul pentru ușă blocată  se stinge.
Aparatul continuă să funcționeze cu faza antișifonare timp de încă aproximativ 30 de minute sau mai mult dacă s-a setat opțiunea Antișifonare.
Faza antișifonare reduce șifonarea. Puteți scoate rufe înainte de terminarea fazei antișifonare. Pentru rezultate mai bune, vă recomandăm să scoateți rufe când faza este aproape terminată sau complet terminată. Indicatorul  rămâne aprins.
- Apăsăți butonul On/Off timp de câteva secunde pentru dezactiva aparatul.

 După câteva minute de la încheierea programului, funcția de economisire a energiei dezactivează automat aparatul.

1. Scoateți rufe din aparat.
2. Lăsați tamburul gol.

 După faza de uscarea, curățați cu o lavetă umedă tamburul, garnitura și interiorul ușii.

13. SCAME ÎN MATERIALUL TEXTIL

În timpul fazei de spălare și/sau de uscare, anumite tipuri de materiale (plușul, lâna sau flanelele din bumbac) pot produce scame.

Scamele eliberate pot adera la materiale în timpul următorului ciclu.



Acest inconvenient este și mai mare în cazul materialelor tehnice.

Pentru a preveni apariția scamelor în rufele dvs. vă recomandăm următoarele:

- Să nu spălați materiale închise la culoare după spălarea și uscarea materialelor deschise la culoare (în special prosoape de mână, lână, flanele din bumbac) și invers.
- Să uscați în aer liber aceste tipuri de țesături după prima spălare.
- Să curățați filtrul de evacuare.

- După faza de uscare, curățați tamburul gol, garnitura și ușa cu o lavetă umedă.

Pentru a scoate scamele din interiorul tamburului, setați un program special:

- Goliți tamburul.
- Curățați tamburul, garnitura și ușa cu o lavetă umedă.
- Setați împreună programul Machine Clean și Uscare  pentru a activa acțiunea anti-scame.
- Pentru a porni programul, atingeți butonul Start/Pauză .



Dacă aparatul este utilizat frecvent, rulați programul de curățare la intervale regulate.

14. INFORMAȚII ȘI SFATURI



AVERTISMENT!

Consultați capitolele privind siguranța.

14.1 Încărcătura de rufe

- Împărțiți rufele în: albe, colorate, sintetice, delicate și lână.
- Respectați instrucțiunile de spălare de pe etichetele rufelor.
- Nu spălați articole albe și colorate împreună.
- Unele articole colorate se pot decolora la prima spălare. Recomandăm ca primele spălări ale acestora să fie făcute separat.
- Închideți nasturii fețelor de pernă, închideți fermoarele, găicile și capsele. Legați curelele.
- Goliți buzunarele și scoateți-le în afară.
- Țesăturile cu mai multe straturi, articolele din lână și cele cu imprimeuri trebuie întoarse pe dos.
- Pre-tratați petele dificile.
- Articolele foarte murdare trebuie spălate cu un detergent special.
- Aveți grijă cu perdelele. Scoateți inelele și puneți perdelele într-un

săculeț de spălare sau într-o față de pernă.

- Nu spălați rufe fără tivuri sau cu tăieturi.
- Folosiți o plasă de spălare pentru a spăla articolele mici și/sau delicate (de ex. sutiene fără sârmă, curele, colanți, etc.).
- O încărcătură foarte mică poate provoca probleme de echilibru în timpul fazei de centrifugare cauzând o vibrație excesivă. Dacă se întâmplă acest lucru:
 - Întrerupeți programul și deschideți ușa (consultați capitolul „Utilizarea zilnică”);
 - redistribuiți manual încărcătura pentru ca articolele să fie așezate uniform prin cuvă;
 - apăsați butonul Start/Pauză. Faza de centrifugare continuă.

14.2 Petele persistente

În cazul anumitor pete, apa și detergentul nu sunt suficiente.

Recomandăm pre-tratarea acestor pete înainte de introducerea articolelor în aparat.

Sunt disponibile substanțe speciale pentru îndepărtarea petelor. Folosiți substanța specială pentru îndepărtarea petelor, corespunzătoare tipului de pată și țesăturii.

14.3 Detergenții și alte tratamente

- Utilizați numai detergenți și alte tratamente produse special pentru utilizarea într-o mașină de spălat rufe:
 - detergenți praf pentru toate tipurile de țesături, mai puțin cele delicate. Alegeți detergenții pudră care conțin înălbitor pentru rufe albe și substanțe de igienizare a rufelor
 - detergenți lichizi, de preferat pentru programe de spălare la temperatură joasă (max. 60°C) pentru toate tipurile de țesături sau cei speciali, numai pentru lână.
- Nu amestecați tipuri diferite de detergenți.
- Pentru a ajuta mediul înconjurător, nu utilizați o cantitate mai mare de detergent decât cea recomandată.
- Respectați instrucțiunile pe care le găsiți pe ambalajul detergenților sau a altor tratamente fără a depăși nivelul maxim indicat (**MAX**).
- Folosiți detergenții recomandați pentru tipul și culoarea materialului, temperatura programului și gradul de murdărie.

14.4 Recomandări ecologice

- Pentru a spăla rufe cu un nivel mediu de murdărie folosiți un program fără prespălare.
- Porniți întotdeauna un program de spălare cu cantitatea maximă permisă de rufe.
- Dacă pre-tratați petele sau folosiți un agent de îndepărtare a petelor, setați un program cu o temperatură redusă.
- Pentru utilizarea cantității optime de detergent, verificați duritatea apei din locuință. Consultați „Duritatea apei”.

14.5 Duritatea apei

Dacă apa din zona în care vă aflați are o duritate ridicată sau medie, recomandăm utilizarea unui dedurizator de apă pentru mașini de spălat. În zonele în care apa are o duritate redusă nu este necesară utilizarea unui dedurizator.

Pentru a afla duritatea apei din zona în care vă aflați, adresați-vă furnizorului de apă local.

Folosiți o cantitate corectă pentru dedurizatorul apei. Respectați instrucțiunile de pe ambalajul produsului.

14.6 Pregătiți ciclul de uscare

- Deschideți robinetul de apă.
- Verificați dacă furtunul de evacuare este conectat corect. Pentru mai multe informații consultați capitolul privind instalarea.
- Pentru încărcătura maximă de rufe la programele de uscare, consultați tabelul cu programele de uscare.



14.7 Articole care nu sunt adecvate pentru uscare



Nu setați un program de uscare pentru următoarele tipuri de rufe:

- Perdele sintetice.
- Articole de îmbrăcăminte cu accesorii metalice.
- Dresuri de nailon.
- Plăpumi.
- Huse de pat.
- Pilote.
- Hanorace.
- Saci de dormit.
- Țesături cu reziduuri de fixativ, acetona sau similar.
- Haine ce conțin spumă de cauciuc sau materiale similare cu spuma de cauciuc.

14.8 Etichetele de întreținere

La uscarea rufelor, respectați instrucțiunile de pe etichetele producătorilor:

-  = Articolul poate fi uscat în uscător
-  = Ciclul de uscare este la temperatura înaltă

-  = Ciclul de uscare este la temperatură redusă
-  = Articolul nu poate fi uscat în uscător.

14.9 Durata ciclului de uscare

Durata ciclului de uscare se poate schimba în funcție de:

- viteza ultimei centrifugări
- nivelul de uscare
- tipul de rufe
- masa încărcăturii

14.10 Uscarea suplimentară

Dacă rufele încă mai sunt umede la terminarea programului de uscare, setați din nou un program scurt de uscare.



AVERTISMENT!
Pentru a evita șifonarea și
intrarea la apă, nu uscați
în exces rufele.

15. ÎNGRIJIREA ȘI CURĂȚAREA



AVERTISMENT!
Consultați capitolele privind
siguranța.

15.1 Curățarea exterioară

Curățați aparatul numai cu săpun delicat și apă caldă. Uscăți complet toate suprafețele.



ATENȚIE!
Nu folosiți alcool, solvenți
sau produse chimice.



ATENȚIE!
Nu curățați suprafețele
metalice cu detergent pe
bază de clor.

15.2 Decalcifiere



Dacă apa din zona în care
vă aflați are o duritate
ridicată sau medie,
recomandăm utilizarea unui
produs de decalcifiere a apei
pentru mașini de spălat.

14.11 Sfaturi generale

Consultați tabelul «Programe de uscare»
pentru a găsi duratele **medii** de uscare.
Experiența vă va ajuta să uscați rufele
mai bine. Notați durata ciclurilor de
uscare anterioare.

Pentru a evita încărcarea electrostatică
la finalul ciclului de uscare:

1. Folosiți balsam de rufe la ciclul de spălare.
2. Folosiți un balsam special pentru uscătoare.

La finalizarea programului de uscare
scoateți imediat rufele.

Examinați regulat tamburul pentru a
verifica dacă există depuneri de calcar.

Detergenții obișnuiți conțin deja agenți de
dedurizare a apei, însă se recomandă ca
ocazional să rulați un ciclu cu tamburul
gol și un produs de decalcifiere.



Respectați întotdeauna
instrucțiunile de pe
ambalajul produsului.

15.3 Spălarea de întreținere

Utilizarea repetată și prelungită de
programe cu temperatură scăzută poate
produce depuneri de detergenți, reziduuri
de scame, creșterea de bacterii în
interiorul tamburului și cuvei. Aceasta
poate produce mirosuri neplăcute și
mucegai. Pentru a elimina aceste
depuneri și curăța partea internă a
aparatului, rulați regulat o spălare de
întreținere (cel puțin o dată pe lună).



Consultați capitolul
Curățarea tamburului.

15.4 Garnitura uşii cu colector cu muchie dublă

Acest aparat este conceput cu un **sistem de evacuare cu auto-curăţare** care permite scamelor uşoare produse de haine să fie evacuate împreună cu apa într-un mod care nu necesită intervenţia clientului în această zonă pentru întreţinere şi curăţare la intervale regulate.

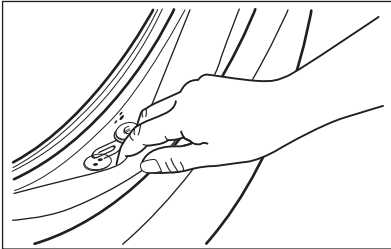

Verificaţi regulat garnitura şi scoateţi toate obiectele din partea interioară. Monezile, nasturii şi alte obiecte mici uitate în buzunarele hainelor sunt depozitate în timpul ciclului de spălare în colectorul special cu muchie dublă în deschiderea garniturii de unde pot fi recuperate uşor la finalul ciclului.

15.5 Curăţarea tamburului

Verificaţi regulat tamburul pentru a preveni formarea de depozite nedorite.

Pe tambur se pot forma depozite de rugină datorită corpurilor străine care ruginesc în timpul spălării sau datorită apei de la robinet, dacă aceasta conţine fier

Curăţaţi tamburul cu produse speciale pentru oţel inoxidabil.



Respectaţi întotdeauna instrucţiunile de pe ambalajul produsului. Nu curăţaţi tamburul cu substanţe acide pentru îndepărtarea calcarului, produse abrazivi care conţin clor sau bureţi de sârmă

Pentru o curăţare completă:

1. Scoateţi toate rufele din tambur.

2. Rulaţi programul Machine Clean . Pentru mai multe detalii, consultaţi tabelul programului de spălare.
3. Adăugaţi o cantitate mică de detergent pudră în tamburul gol pentru a clăti toate reziduurile rămase.



Ocazional, la sfârşitul unui ciclu, afişajul poate indica pictograma : aceasta este o recomandare de a realiza „curăţarea tamburului”. Odată ce curăţarea tamburului a fost efectuată, pictograma dispare.

15.6 Curăţarea dozatorului pentru detergent

Pentru a împiedica eventualele depuneri de detergent uscat sau de resturi de balsam de rufe şi/sau formarea de muşgai în sertarul dozatorului pentru detergent, rulaţi din când în când următoarea procedură de curăţare:

1. Deschideţi sertarul. Apăsăţi opritorul în jos, ca în imagine, şi scoateţi-l în afară.

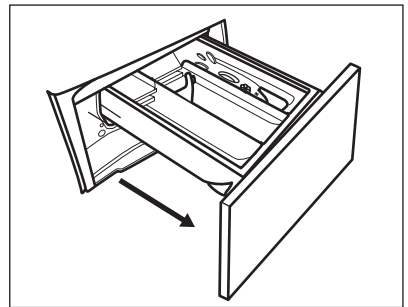

2. Scoateţi partea superioară a compartimentului pentru aditivi pentru a ajuta la curăţenie şi puneţi sub un jet de apă caldă pentru a îndepărta toate resturile de detergent care s-au acumulat. După curăţare, puneţi la loc partea de sus.

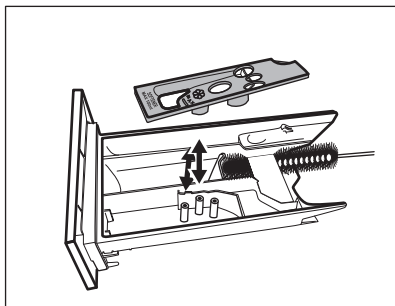

3. Asigurați-vă că ați îndepărtat toate reziduurile de detergent din partea superioară și inferioară a adânciturii. Folosiți o perie mică pentru a curăța adâncitura.

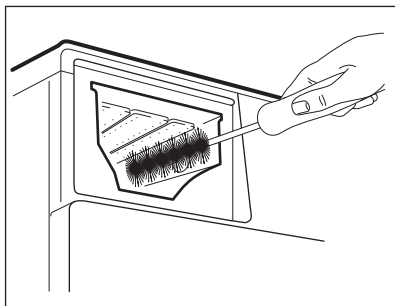

4. Introduceți sertarul detergentului pe șinele de ghidaj și închideți-l. Rulați programul de clătire fără nicio haină în tambur.

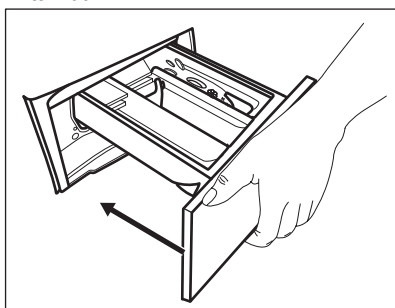

15.7 Curățarea pompei de evacuare



AVERTISMENT!

Scoateți ștecherul din priză.



Verificați regulat filtrul pompei de evacuare pentru vă asigura că este curat.

Curățați pompa de evacuare dacă:

- Aparatul nu evacuează apa.
- Tamburul nu se rotește.
- Aparatul face un zgomot neobișnuit din cauza blocării pompei de evacuare.
- Afișajul arată codul de alarmă **E20**.



AVERTISMENT!

- Nu scoateți filtrul în timpul funcționării aparatului.
- Nu curățați pompa dacă apa din aparat este fierbinte. Așteptați să se răcească apa

Procedați astfel pentru a curăța pompa:

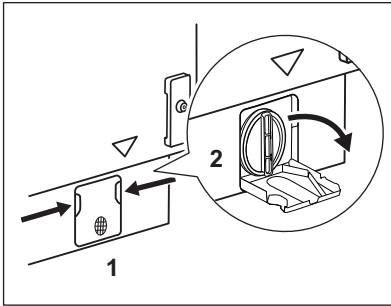

1. Deschideți capacul pompei.

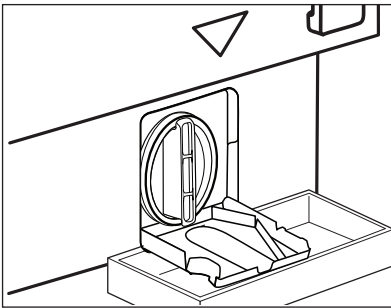

2. Puneți un vas adecvat sub locul de acces la pompă pentru a colecta apa care se scurge. Țineți întotdeauna o cârpă la îndemână pentru a șterge apa care se scurge la scoaterea filtrului.

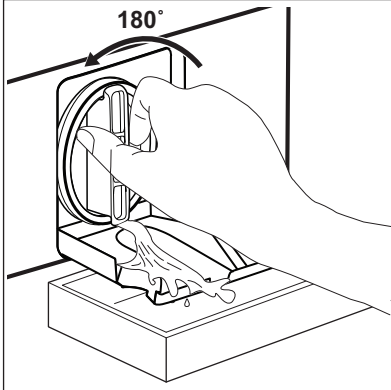

3. Rotiți filtrul la 180 de grade spre stânga pentru a-l deschide fără a-l scoate. Lăsați să curgă apa.
 4. După ce vasul se umple cu apă, rotiți la loc filtrul și goliți recipientul.
 5. Repetați pașii 4 și 5 până când nu mai curge apă.

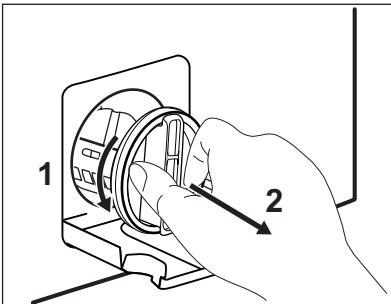

6. Rotiți filtrul spre stânga și scoateți-l

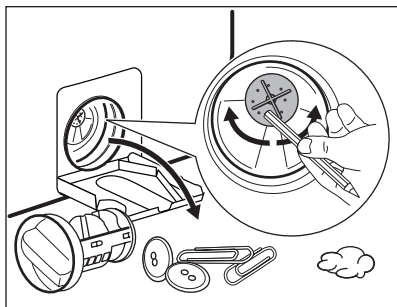

7. Dacă este necesar, scoateți scamele și obiectele din adâncitura filtrului. Asigurați-vă că elicea pompei se poate roti. Dacă nu se rotește, adresați-vă Centrului de service autorizat.

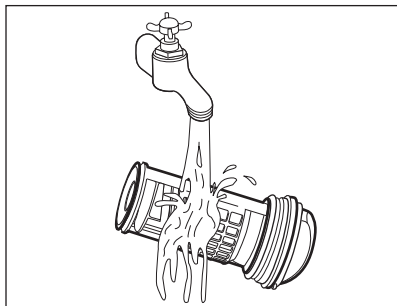

8. Curățați filtrul sub jet de apă.

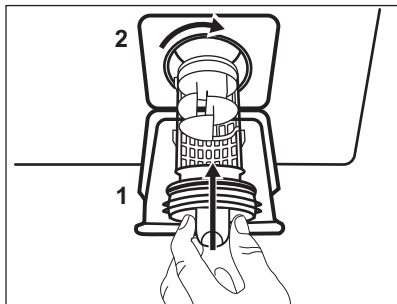

9. Puneți la loc filtrul în ghidajele speciale rotindu-l spre dreapta. Pentru a preveni scurgerile, filtrul trebuie strâns în mod corect.

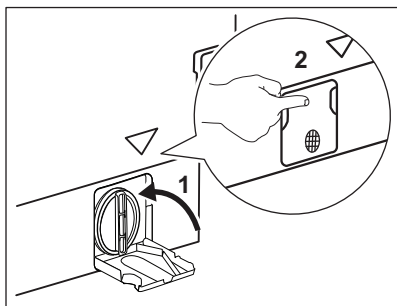

10. Închideți capacul pompei.

Atunci când evacuați apa prin procedura de evacuare de urgență, trebuie să activați din nou sistemul de evacuare:

1. Turnați 2 litri de apă în compartimentul principal de spălare al dozatorului pentru detergent.
2. Porniți programul pentru a evacua apa.

15.8 Curățarea furtunului de alimentare cu apă și a filtrul robinetului

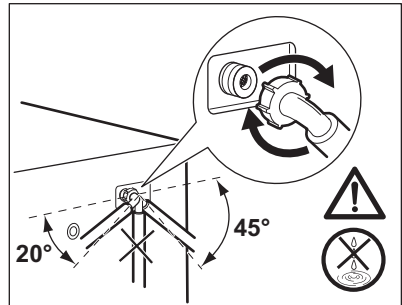
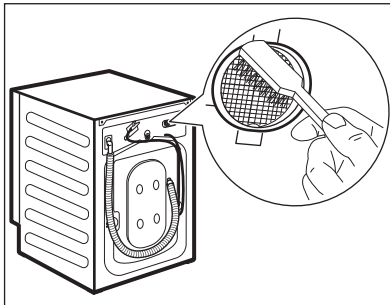
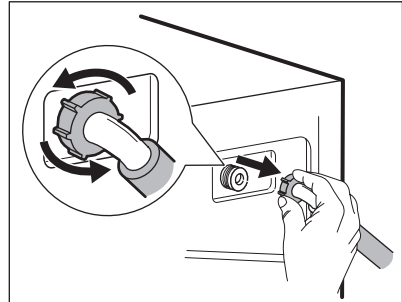
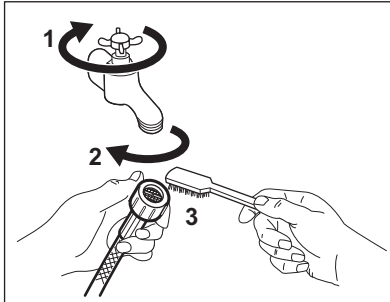

15.9 Evacuarea de urgență

Dacă aparatul nu poate evacua apa, realizați procedura descrisă în paragraful „Curățarea pompei de evacuare”. Dacă este necesar, curățați pompa.

Atunci când evacuați apa prin procedura de evacuare de urgență, trebuie să activați din nou sistemul de evacuare:

1. Turnați 2 litri de apă în compartimentul principal de spălare al dozatorului pentru detergent.
2. Porniți programul pentru a evacua apa.

15.10 Măsurile de precauție împotriva înghețului

Dacă aparatul este instalat într-o zonă unde temperatura poate coborî în jur de 0°C sau mai jos, eliminați apa rămasă în furtunul de alimentare și din pompa de evacuare.

1. Scoateți ștecherul din priză.
2. Închideți robinetul de apă.
3. Puneți cele două capete ale furtunului de alimentare într-un recipient și lăsați apa să se scurgă din furtun.
4. Goliți pompa de evacuare. Consultați procedura de evacuare de urgență.
5. Când pompa de drenare este goală, montați la loc furtunul de alimentare cu apă.

**AVERTISMENT!**

Înainte de a reutiliza aparatul, verificați dacă temperatura este mai mare de 0°C. Producătorul nu este responsabil de daunele provocate de temperaturi reduse.

16. DEPANARE

**AVERTISMENT!**

Consultați capitolele privind siguranța.

16.1 Introducere

Aparatul nu pornește sau se oprește în timpul funcționării.

Mai întâi încercați să găsiți o soluție la problemă (consultați tabelul). Dacă problema persistă, contactați Centrul de service autorizat.



**AVERTISMENT!**

Dezactivați aparatul înainte de a efectua orice verificare.

În cazul unor probleme grave, semnalele acustice intră în funcțiune, afișajul prezintă un cod de alarmă și butonul Start/Pauză  poate clipi permanent:

- **EHO** - Sursa de alimentare nu este stabilă. Așteptați stabilizarea sursei de alimentare.
- **E91** - Nu există comunicare între elementele electronice ale aparatului. Opriți-l și porniți-l din nou. Programul nu s-a terminat adecvat sau aparatul s-a oprit prea devreme. Dacă codul de alarmă apare din nou, contactați Centrul de service autorizat.
- **EFO** - Dispozitivul anti-inundație este pornit. Deconectați aparatul și închideți robinetul de apă. Contactați Centrul de service autorizat.
- **E10** - Aparatul nu se alimentează corect cu apă. După o verificare atentă, porniți din nou aparatul prin apăsarea butonului Start/Pauză . Aparatul încearcă reluarea ciclului. Dacă eroarea persistă, codul alarmei va apărea din nou.
- **E20** - Aparatul nu evacuează apa.
- **E40** - Ușa aparatului este deschisă sau nu este închisă corect. Verificați ușa!



Dacă aparatul este supraîncărcat, scoateți câteva articole din tambur și/sau țineți ușa închisă și atingeți în același timp butonul Start/Pauză  până când indicatorul  nu mai clipește (a se vedea imaginea de mai jos).

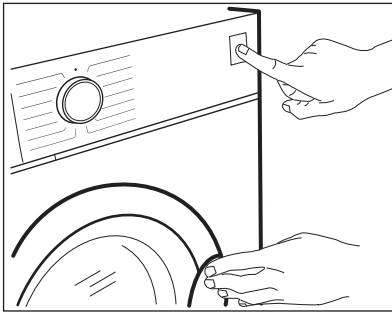

16.2 Defectări posibile

Problemă	Soluție posibilă
Programul nu pornește.	<ul style="list-style-type: none"> • Verificați dacă ștecherul este introdus în priză. • Verificați dacă ușa aparatului este închisă. • Verificați dacă există o siguranță arsă în tabloul de siguranțe. • Asigurați-vă că ați atins Start/Pauză . • Dacă este setată pornirea cu întârziere, anulați setarea sau așteptați terminarea numărării inverse. • Dezactivați funcția Blocare acces copii dacă este pornită. • Verificați poziția butonului de selectare de la programul selectat.
Aparatul nu se alimentează corect cu apă.	<ul style="list-style-type: none"> • Verificați dacă robinetul de apă este deschis. • Verificați dacă presiunea de la rețeaua de alimentare cu apă nu este prea mică. Pentru această informație, contactați compania locală de furnizare a apei. • Verificați dacă robinetul de apă este înfundat. • Verificați dacă furtunul de alimentare este răsucit, deteriorat sau îndoit. • Verificați dacă racordul furtunului de alimentare cu apă este realizat corect. • Verificați dacă filtrul furtunului de alimentare și filtrul supapei nu sunt înfundate. Consultați capitolul „Îngrijirea și curățarea”.
Aparatul se umple cu apă și o evacuează imediat	<ul style="list-style-type: none"> • Verificați dacă furtunul de evacuare este în poziția corectă. Furtunul poate fi poziționat prea jos. Consultați capitolul „Instrucțiuni de instalare”.

Problemă	Soluție posibilă
Aparatul nu evacuează apa.	<ul style="list-style-type: none"> • Verificați dacă scurgerea chiuvetei este înfundată. • Verificați dacă furtunul de evacuare este răsucit sau îndoit. • Verificați dacă filtrul de evacuare este înfundat. Dacă este necesar, curățați filtrul. Consultați capitolul „Îngrijirea și curățarea”. • Verificați dacă racordul furtunului de evacuare este realizat corect. • Setați un program de evacuare dacă ați setat un program fără faza de evacuare. • Setați un program de evacuare dacă ați setat o opțiune care se termină cu apă în cuvă.
Faza de centrifugare nu funcționează sau ciclul de spălare durează mai mult decât este normal.	<ul style="list-style-type: none"> • Setați programul de centrifugare. • Verificați dacă filtrul de evacuare este înfundat. Dacă este necesar, curățați filtrul. Consultați capitolul „Îngrijirea și curățarea”. • Aranjați manual articolele din cuvă și reluați faza de centrifugare. Această problemă poate fi cauzată de lipsa echilibrării.
Pe jos este apă.	<ul style="list-style-type: none"> • Verificați dacă racordurile furtunurilor de apă sunt etanșe și nu există nicio pierdere de apă. • Verificați dacă furtunul de alimentare cu apă și furtunul de evacuare prezintă deteriorări. • Utilizați un tip adecvat de detergent și în cantitatea corectă.
Nu puteți deschide ușa aparatului.	<ul style="list-style-type: none"> • Asigurați-vă că ați selectat un program care se termină cu apă în cuvă. • Verificați dacă programul de spălare s-a terminat. • Setați un program de evacuare sau de centrifugare dacă există apă în tambur. • Asigurați-vă că aparatul este alimentat cu curent electric. • Problema poate fi cauzată de o defecțiune a aparatului. Contactați Centrul de service autorizat. Dacă trebuie să deschideți ușa, citiți cu atenție „Deschiderea de urgență a ușii”.
Aparatul face un zgomot neobișnuit și vibrează.	<ul style="list-style-type: none"> • Verificați dacă aparatul a fost adus la nivel. Consultați capitolul „Instrucțiuni de instalare”. • Îndepărtați toate materialele folosite la ambalare și / sau buloanele folosite la transport. Consultați capitolul „Instrucțiuni de instalare”. • Adăugați mai multe rufe în tambur. Încărcătura poate fi prea mică.
Durata programului crește sau scade în timpul executării programului.	<ul style="list-style-type: none"> • SensiCare System poate ajusta durata programului în funcție de tipul și de dimensiunea încărcăturii de rufe. Consultați „Detectarea încărcăturii SensiCare System” din capitolul „Utilizarea zilnică”.

Problemă	Soluție posibilă
Rezultatele la spălare nu sunt satisfăcătoare.	<ul style="list-style-type: none"> • Măriți cantitatea de detergent sau folosiți un alt detergent. • Folosiți produse speciale pentru a îndepărta petele persistente înainte de a spăla rufe. • Verificați dacă ați selectat temperatura corectă. • Reduceți încărcătura de rufe.
Prea multă spumă în tambur în timpul ciclului de spălare.	<ul style="list-style-type: none"> • Reduceți cantitatea de detergent.
După ciclul de spălare au rămas reziduuri de detergent în sertarul dozatorului.	<ul style="list-style-type: none"> • Verificați dacă clapeta este în poziția corectă (SUS pentru detergent pudră - JOS pentru detergent lichid). • Verificați dacă ați utilizat dozatorul pentru detergent în conformitate cu indicațiile din acest manual al utilizatorului.
Aparatul nu usucă sau nu usucă corect.	<ul style="list-style-type: none"> • Deschideți robinetul de apă. • Verificați dacă filtrul de evacuare este înfundat. • Reduceți încărcătura de rufe. • Verificați dacă ați setat ciclul corect. Dacă este necesar, setați din nou o durată mică pentru uscare.
Rufe sunt acoperite de scame de culori diferite.	<p>Țesăturile spălate la ciclul anterior au generat scame de o culoare diferită:</p> <ul style="list-style-type: none"> • Faza de uscare ajută la eliminarea parțială a scamelor. • Curățați hainele cu un dispozitiv de curățare a scamelor. <p>În caz de cantitate excesivă de scame în tambur rulați programul special de curățare a lor (pentru mai multe detalii consultați capitolul „Scame în țesături”).</p>

După verificare, activați aparatul. Programul continuă din punctul în care a fost întrerupt. Dacă problema apare din nou, contactați Centrul de service autorizat.

Dacă afișajul prezintă alte coduri de alarmă, dezactivați și activați aparatul. Dacă problema continuă să apară, contactați Centrul de service autorizat.

16.3 Deschiderea de urgență a ușii

În cazul unei pene de curent sau a defectării aparatului, ușa aparatului rămâne blocată. Programul de spălare continuă când alimentarea cu curent este restabilită. Dacă ușa rămâne blocată ca urmare a defectării aparatului, ușa se poate deschide folosind funcția deblocare de siguranță.

Înainte de a deschide ușa:



ATENȚIE!

Pericol de arsuri!
Temperatura apei nu trebuie să fie prea ridicată și rufe nu trebuie să fie fierbinți. Dacă este necesar, așteptați răcirea acestora.



ATENȚIE!
Pericol de rănire! Verificați dacă tamburul se mai învârt. Dacă este necesar, așteptați până când tamburul se oprește din învârtire.



Asigurați-vă că nivelul apei din interiorul tamburului nu este prea ridicat. Dacă este necesar, efectuați o evacuare de urgență (consultați «Evacuarea de urgență» din capitolul «Îngrijirea și curățarea»).

Pentru deschiderea ușii, procedați după cum urmează:

1. Apăsați butonul On/Off pentru a opri aparatul.

2. Scoateți ștecherul din priză.
3. Trageți de două ori în jos de deblocarea de urgență și deschideți ușa aparatului. Declanșatorul deblocării de urgență se află în locul indicat de următoarea imagine.

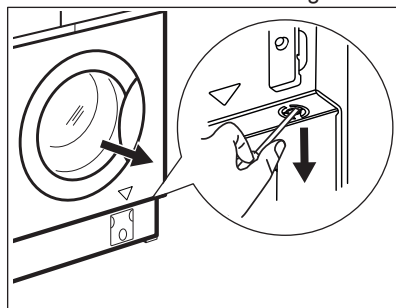

4. Scoateți rufele, după care închideți ușa aparatului.

17. VALORI DE CONSUM



Valorile declarate sunt obținute în condiții de laborator conform standardelor corespunzătoare. Factori care pot conduce la modificarea datelor: cantitatea și tipul de rufe și temperatura mediului ambiant. Presiunea apei, tensiunea de alimentare și temperatura apei de alimentare pot afecta, de asemenea, durata programului de spălare.



Specificațiile tehnice pot fi schimbate fără o notificare prealabilă pentru a îmbunătăți calitatea produsului.

Programe	Încărcătură (kg)	Consum de energie (kWh)	Consum de apă (litri)	Durata aproximativă a programului (minute)
Bumbac 60°C	8	1.23	80	215
Cottons Eco Program economie energie pentru articole din bumbac la 60°C ¹⁾	8	0.97	56	285
Bumbac 40°C	8	0.89	80	185
Sintetice 40°C	3	0.59	71	135
Delicate 40°C	2	0.30	47	60

Programe	Încărcătură (kg)	Consum de energie (kWh)	Consum de apă (litri)	Durata aproximativă a programului (minute)
Lână/Spălare manuală 30°C	1.5	0.15	58	70

1) «Program economie energie pentru articole din bumbac» la 60°C cu o încărcătură de 8 kg este programul de referință pentru datele de pe eticheta energetică, în conformitate cu Directiva 96/60/CE.

18. DATE TEHNICE

Dimensiuni	Lățime / Înălțime / Adâncime / Adâncime totală	596 mm/ 819 mm/ 540 mm/ 553 mm
Conexiunea electrică	Tensiune Putere totală Siguranță fuzibilă Frecvență	230 V 2000 W 10 A 50 Hz
Nivel de protecție împotriva pătrunderii particulelor solide și a umidității asigurat de capacul de protecție, cu excepția cazului în care echipamentul de joasă tensiune nu este deloc protejat împotriva umidității		IPX4
Alimentarea cu apă ¹⁾		Apă rece
Presiunea de alimentare cu apă	Minimă Maximă	0,5 bar (0,05 MPa) 8 bar (0,8 MPa)
Încărcătura maximă pentru spălare	Bumbac	8 kg
Încărcătură maximă pentru uscare	Bumbac Sintetice	4 kg 3 kg
Viteză de centrifugare	Viteză maximă de centrifugare	1550 rpm

1) Racordați furtunul de alimentare cu apă la un robinet cu filet 3/4" .

19. INFORMAȚII PRIVIND MEDIUL

Reciclați materialele marcate cu simbolul . Pentru a recicla ambalajele, acestea trebuie puse în containerele corespunzătoare. Ajutați la protejarea mediului și a sănătății umane și la reciclarea deșeurilor din aparatele electrice și electrocasnice. Nu aruncați

aparatele marcate cu acest simbol  împreună cu deșeurile menajere. Returnați produsul la centrul local de reciclare sau contactați administrația orașului dvs.

www.electrolux.com/shop



157020930-A-332018

