

MANUAL DE UTILIZARE

PANOU RADIANT CU INFRAROȘU



MODEL:

THE-12DW(Wifi)

THE-18DW(Wifi)

THE- 24DW(Wifi)

THE-30DW(Wifi)

Tabel informativ

Model		THE-12DW	THE-18DW	THE-24DW	THE-30DW	
Articol	Simbol	Valoare				Unitate
Putere termică						
Putere termică nominală	Pnom	1.2	1.8	2.4	3.0	kW
Putere termică minimă (îndicativ)	Pmin	0.6	0.9	1.1	1.4	kW
Putere termică maximă continuă	Pmax	1.1	1.8	2.3	2.8	kW
Consum auxiliar de energie electrică						
La Pnom	elmax	1.137	1.760	2.283	2.768	kW
La Pmin	elmin	0.576	0.878	1.125	1.415	kW
În modul standby	eISB	0.3	0.4	0.17	0.3	W
Articol						Unitate
Tip de încălzire pentru încălzitoare electrice locale						
Control manual al încălzirii cu termostat integrat						[nu]
Control manual al încălzirii cu feedback de temperatură interioară/exterioară						[nu]
Control electronic al încălzirii cu feedback de temperatură interioară/exterioară						[nu]
Încălzire asistată de ventilator						[nu]
Trepțe de încălzire, tip de termostat						
Încălzire pe o singură treaptă, fără control al temperaturii camerei						[nu]
Încălzire pe două sau mai multe trepte manuale, fără control al temperaturii camerei						[nu]
Control mecanic al temperaturii din cameră						[nu]
Control electronic al temperaturii din cameră						[nu]
Control electronic al temperaturii camerei plus timer pe zi						[da]
Control electronic al temperaturii camerei plus timer pe săptămână						[nu]
Alte opțiuni de control (selecții multiple posibile)						
Control al temperaturii camerei cu senzor de prezență						[nu]
Control al temperaturii camerei cu senzor de fereastră deschisă						[da]
Cu opțiuni de control de la distanță						[nu]
Cu control personalizat al timpului de start						[nu]
Cu limitare a timpului de funcționare						[nu]
Cu senzor de temperatură						[da]

Măsuri de precauție

1. Asigurați-vă că panoul este bine fixat în de perete.
2. Panoul trebuie instalat astfel încât să nu poată fi atins de o persoană care se află în baie/duș.
3. Dacă observați că cablul de alimentare este deteriorat consultați o persoană specializată.
4. Dacă nu folosiți panoul o perioadă îndelungată depozitați-l într-un loc uscat și răcoros.
5. Asigurați-vă ca panoul s-a răcit înainte de a-l depozita.
6. Nu folosiți panoul în camera unei persoane cu nevoi speciale fără supraveghere.
7. Asigurați-vă că panoul este instalat la o distanță sigură față de alte obiecte casnice pentru a evita deteriorarea.

În cazul în care utilizați acest aparat cu un cablu de alimentare conectat direct la rețeaua de curent sunteți obligat să instalați un întrerupător pe acesta.

Înainte de prima utilizare

Vă rugăm să citiți cu atenție instrucțiunile înainte de utilizare chiar dacă sunteți familiarizat cu acest produs și să le păstrați la îndemână.

Vă rugăm să păstrați codul produsului, chitanța și numărul facturii pentru serviciile de garanție.

Notă: La prima utilizare a panoului există posibilitatea ca acesta să emane un miros neplăcut sau înecăcios. Acest lucru este normal și cauzat de topirea uleiurilor protectoare folosite în timpul producției. Puteți utiliza pentru prima dată panoul într-un spațiu deschis pentru a grăbi acest proces și pentru ca mirosul să dispară mai rapid.

Important

Când folosiți un aparat electric urmați întotdeauna regulile de precauție:

Atenție: Pentru a reduce riscul de incendiu, scurtcircuit sau deteriorare a obiectelor din jur sau a persoanelor:

Acest produs nu este echipat cu un dispozitiv de control al temperaturii din cameră.



Nu utilizați panoul în camere cu suprafață mică când sunt prezente persoane care nu se pot deplasa fără ajutor, decât dacă sunt constant sub supraveghere.

- Utilizați doar voltajul specificat pe panou.
- Nu acoperiți grilajul sau gurile de aerisire cu alte obiecte. Instalați panoul la o distanță de minim 1 metru de alte obiecte casnice.

- Nu instalați panoul în apropierea unei alte surse de încălzire.
- Nu folosiți panoul în zone unde sunt utilizate sau depozitate benzină, vopsele sau alte lichide inflamabile.
- Pentru a evita arsurile nu atingeți niciodată panoul când este pornit. Opriti-l și așteptați ca acesta să se răcească.
- Nu scufundați în apă și nu lăsați să pătrundă apă sau orice alt lichid în interior pentru a nu cauza pericol de electrocutare.
- Nu utilizați nici un aparat dacă observați deteriorarea cablului de alimentare sau a ștecherului sau dacă acesta nu funcționează corespunzător sau a fost lovit sau avariat în orice fel. Consultați o persoană specializată pentru reparații.
- Nu atingeți panoul cu mâinile ude.
- Depunerile de praf și puf pot cauza supraîncălzirea aparatului. Curățați-l constant prin aspirarea grilajului și a gurilor de aerisire. Întotdeauna deconectați aparatul de la sursa de curent înainte de a-l curăța.
- Nu instalați panoul aproape de fereastră pentru că ploaia poate cauza electrocutare.
- Nu utilizați materiale abrazive pentru a-l curăța. Utilizați un material umed (nu ud) pentru a-l șterge. Întotdeauna deconectați aparatul de la sursa de curent înainte de a-l curăța.
- Nu conectați aparatul la sursa de curent înainte de instalare și ajustare.
- Nu utilizați aparatul în încăperi cu o sursă de constantă de apă sau alte lichide (baie, duș, piscină).
- Opriti aparatul și așteptați să se răcească înainte de a-l muta.
- Nu scoateți cablul de alimentare când aparatul este în funcțiune.
- Nu este recomandat să folosiți o extensie a cablului de alimentare cu acest aparat.
- Nu conectați cablul de alimentare când aparatul nu este pus în funcțiune.
- Nu lăsați cablul să intre în contact cu o suprafață fierbinte în timpul operării.
- Nu lăsați cablul pe o suprafață cu mult trafic pentru a nu cauza risc de accidentare (ex. podea).
- Nu răsuciți sau strâmbați cablul în jurul aparatului, întrucât puteți rupe izolația. Asigurați-vă întotdeauna că toată lungimea cablului este scoasă din locul de depozitare.
- Nu depozitați panoul cât încă este fierbinte.
- Nu folosiți acest aparat cu un alt temporizator sau cu orice alt dispozitiv de pornire/oprire a panoului în mod automat pentru a evita pericolul de incendiu.

LED-ul indicator va rămâne activ și veți auzi un click. Aparatul trebuie pornit manual pentru a continua programul de încălzire.



2.8 Resetarea Wi-Fi-ului (pentru modelul cu Wi-Fi)

Apăsați  și în mai puțin de 5 secunde apăsați , apoi țineți apăsat  pentru aproximativ 10 secunde.

2.9 Intensitatea încălzirii

În timp ce aparatul operează, apăsați  pentru a regla intensitatea.

3.0 Schimbarea scării de temperatură

Apăsați , apoi , apoi  în mai puțin de 5 secunde pentru a schimba scara de temperatură între Fahrenheit și Celsius.

4.0 Oprire

Apăsați "  " pentru a opri dispozitivul. Va rămâne aprins doar LED-ul indicator de conectare la o sursă de curent.

5.0 Atenție

Unele elemente ale dispozitivului pot deveni extrem de fierbinți și pot cauza arsuri. Recomandăm atenție sporită în prezența copiilor sau a persoanelor vulnerabile..

6.0 Garanție

Pentru servicii de garanție contactați vânzătorul.

7.0 Înlocuirea cablului de alimentare

Cablul de alimentare poate fi înlocuit numai de o persoană calificată.

8.0 Copii și persoane cu nevoi speciale

Nu lăsați la îndemâna copiilor sau a persoanelor cu abilități cognitive, senzoriale sau fizice reduse fără supraveghere.

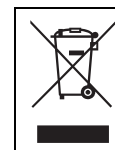

Acest simbol de pe produs, accesorii și documentație indică faptul că produsul și accesoriile sale electronice (ex: cablul de încărcare, telecomanda) nu trebuie eliminate împreună cu alte deșeuri menajere.

OPERARE

1. Vă rugăm să citiți cu atenție acest manual înainte de a utiliza produsul.

1.1 Desfaceți panoul din cutie (puteți păstra cutia pentru depozitare ulterioară).

1.2 Instalați cu atenție rama de fixare conform instrucțiunilor.



1.3 Nu conectați în aceeași priză cu alți consumatori.

2. Pornire

2.1 LED-ul indicator va pâlpâi când panoul este conectat la o sursă de curent.

2.2 Apăsați  pentru a porni aparatul, pe panoul de control va fi afișată temperatura camerei. Dacă aceasta este mai mică decât cea presetată aparatul va porni încălzirea. LED-ul indicator va pâlpâi.

2.3 Funcția de blocare

Apăsați pe  iar apoi pe  și luminile indicatoare se vor aprinde. Toate butoanele sunt blocate când această funcție este activată. Pentru deblocare repetați procesul.

2.4 Funcția de pornire/oprire a display-ului

Apăsați  iar panoul de control se va opri, mai puțin LED-ul indicator pentru funcția de încălzire.





Apăsați  din nou pentru a porni display-ul.

2.5 Setări de temperatură

Apăsați  iar apoi  sau  pentru a regla temperatura cu câte 1°C.

Temperatura maximă este 45°C, iar cea minimă de 5°C. Setati temperatura dorită, care se va salva automat. Dispozitivul se va întoarce în statusul operațional și va afișa temperatura camerei.

2.6 Setări temporizator

Când apăsați  pe afișaj va pâlpâi "00", apoi apăsați  sau  pentru a seta timpul dorit. Minimul este de o oră, iar maximul de 24 ore. De fiecare dată când veți apăsa  sau  timpul va crește sau va scădea cu câte o oră. După ce setați timpul dorit, dispozitivul se va întoarce în statusul operațional și va afișa temperatura camerei și timpul ales.

2.7 Deschiderea ferestrei

În timpul funcționării, dacă dispozitivul detectează o variație a temperaturii de 3°C (în plus sau în minus) pe parcursul a două minute acesta se va opri automat.

- Carcasa aparatului este special realizată pentru a proteja toate zonele cu acces direct către elementele fierbinți și trebuie să fie intactă întotdeauna când panoul este pus în funcțiune.
- Utilizați acest produs doar în scopul recomandat în instrucțiuni. Orice modalitate de utilizare care nu este recomandată de producător poate duce la incendii, electrocutare sau alte accidente.
- Nu este recomandat ca acest aparat să fie utilizat de persoane cu abilități cognitive, senzoriale sau fizice reduse (inclusiv copii) sau de persoane fără experiență sau cunoștințe, decât sub supravegherea altor persoane care au dobândit cunoștințe de operare a aparatului.
- Copiii trebuie să fie supravegheați pentru a garanta că nu se joacă cu aparatul.
- Aparatul poate fi folosit de copii cu vârsta minimă de 8 ani și de persoane cu abilități cognitive, senzoriale sau fizice reduse doar sub supraveghere sau dacă le-au fost transmise instrucțiuni clare și au demonstrat cunoștințe legate de utilizarea aparatului într-un mod sigur dar și de pericolele utilizării acestuia. Este interzis copiilor să se joace cu acest dispozitiv. Este interzis copiilor să întrețină sau să curețe dispozitivul.
- Este interzis copiilor cu vârsta de până la 3 ani să opereze aparatul. Copiii cu vârsta cuprinsă între 3 și 8 ani au voie doar să apese butonul de pornire/oprire dacă aparatul a fost instalat în poziția corespunzătoare, doar sub supraveghere sau dacă le-au fost transmise instrucțiuni clare și au demonstrat cunoștințe legate de utilizarea aparatului într-un mod sigur dar și de pericolele utilizării acestuia. Copiii cu vârsta cuprinsă între 3 și 8 ani nu au voie să pună/scoată din priză aparatul, și nici să îl întrețină sau să îl curețe.
- ATENȚIE – Unele elemente ale dispozitivului pot deveni extrem de fierbinți și pot cauza arsuri. Recomandăm atenție sporită în prezența copiilor sau a persoanelor vulnerabile.
- Aparatul trebuie instalat la minim 1.8m deasupra podelei.
- Dacă cablul de alimentare este deteriorat trebuie schimbat sau reparat de o persoană calificată.
- Este interzisă utilizarea încălzitorului pentru covoare pufoase, din poliester sau lână.

Prezentare generală



Model	Voltaj	Frecvență	Putere	Lungime (mm)	Lățime (mm)	Înălțime (mm)
THE-12DW	220-240V	50/60Hz	1200W	940	150	65
THE-18DW	220-240V	50/60Hz	1800W	1240	150	65
THE-24DW	220-240V	50/60Hz	2400W	1540	150	65
THE-30DW	220-240V	50/60Hz	3000W	1840	150	65

Schema circuitului

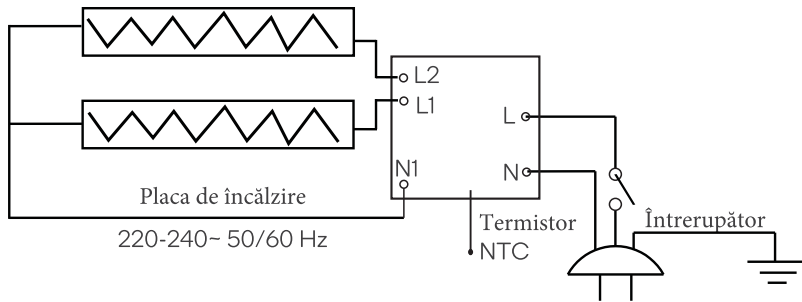

contului Wi-Fi și selectați link-ul indicat. Panoul de control de pe aparat se va aprinde (Figura 7), selectați informația dispozitivului și selectați DONE pentru a deschide interfața panoului de control (Figura 8). Acum sunteți pregătit să folosiți aplicația pentru panoul radiant cu infraroșu.

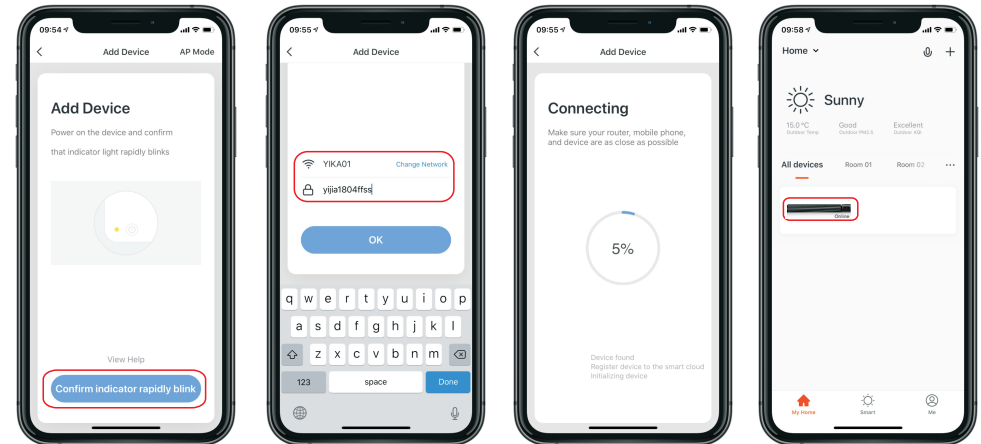
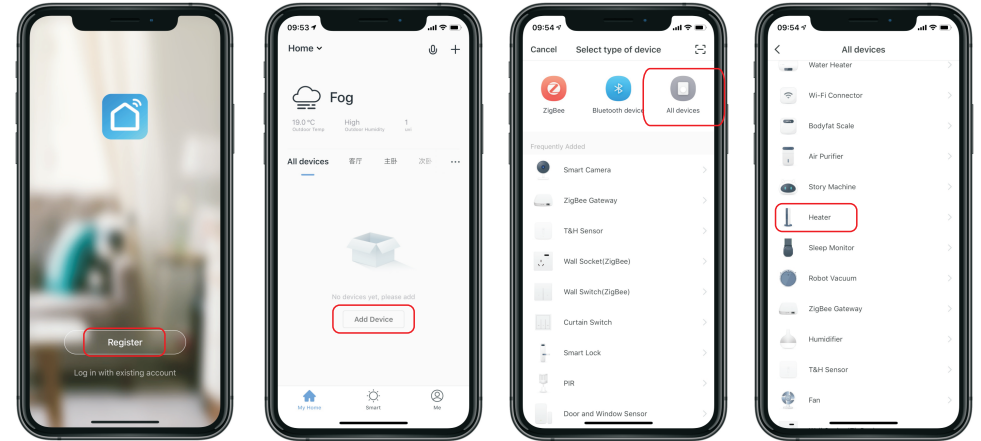

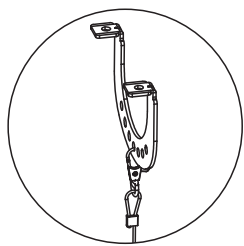

a1

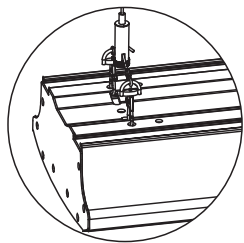

b1

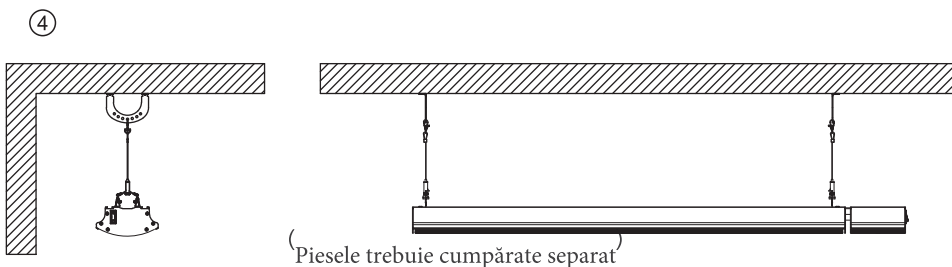

Instalare cu extindere: Panourile instalate cu extindere

CONEXIUNE LA WI-FI

1. Descărcați aplicația (cu model wi-fi)

Scanați codul de mai jos pentru descărcare și instalare



2. Operare din aplicație

Descărcați și deschideți aplicația (Figura 1), intrați în interfață (Figura 2), apăsați pe butonul "+" din colțul dreapta sus (Figura 3), selectați opțiunea "All Device" (Figura 4), selectați opțiunea "Oil Heater" (Figura 5), selectați "Confirm" (Figura 6), introduceți parola

Telecomandă

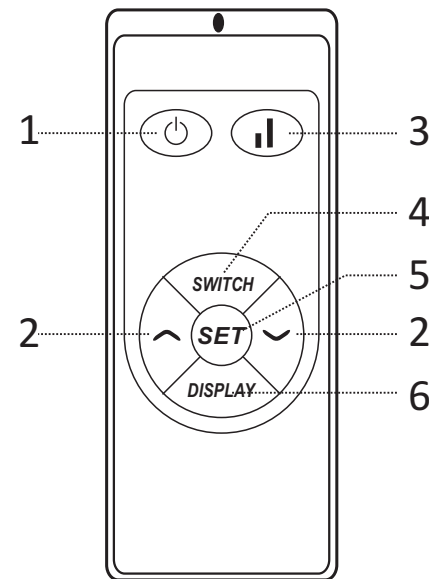

Descriere

1. Butonul de pornire/oprire
2. Butonul de ajustare a temperaturii
3. Butonul de ajustare High/Low
4. Butonul Switch
5. Butonul SET
6. Butonul Display

ATENȚIE:

Nu lăsați bateriile la îndemâna copiilor.

INSTALARE

Desfaceți panoul și toate accesoriile din ambalaj.

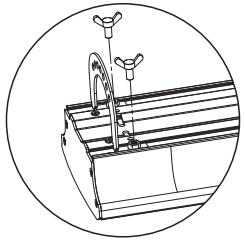
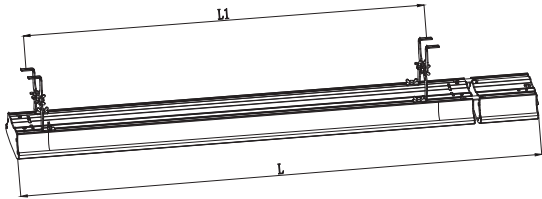

A

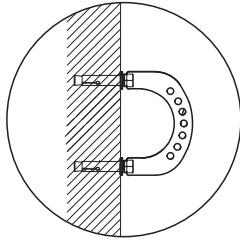

B

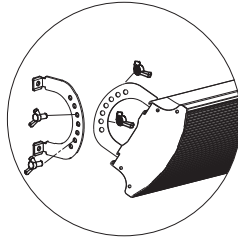

C

Model	L (mm)	L1 (mm)
THE-12DW	940	707
THE-18DW	1240	1007
THE-24DW	1540	1307
THE-30DW	1840	1607

Pasul 1: Folosiți șuruburile pentru a fixa două dintre ramele fixe pe panou, ca în figura A.

Pasul 2: Folosiți șuruburile pentru a fixa două dintre ramele fixe pe perete sau tavan, ca în figura B.

Pasul 3: Folosiți șuruburile pentru a fixa ramele între ele, ca în figura C.

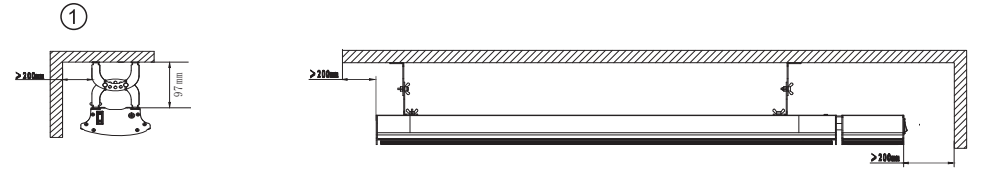

Instalare pe tavan: Distanța dintre perete și dispozitiv trebuie să fie de minim 200mm, ca în figura 1.

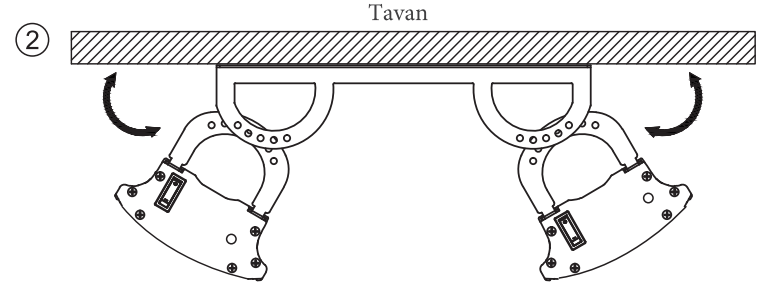

(Piesele trebuie cumpărate separat)

Instalare dublă pe tavan: Două panouri de încălzire sunt conectate printr-o singură ramă instalată pe tavan, ca în figura 2.

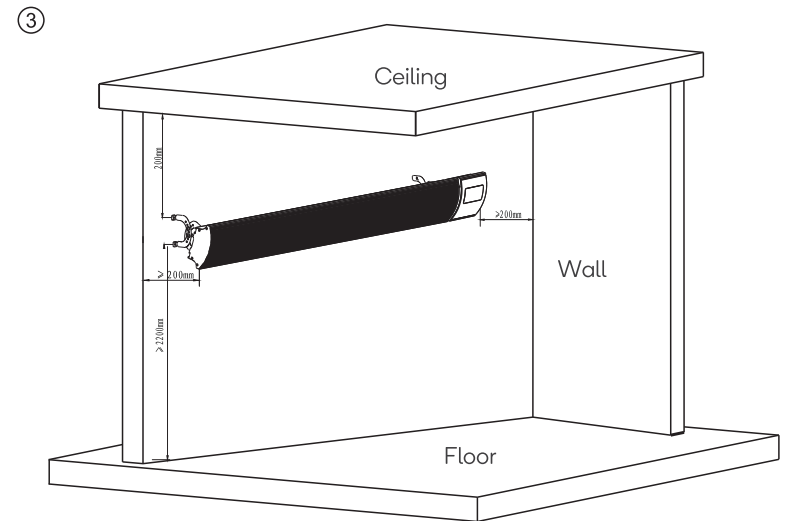

Instalare pe perete: Distanța față de podea trebuie să fie de minim 2200mm iar de tavan minim 200mm, ca în figura 3.