



chef 60/90 WALL PRO

KITCHEN COOKER HOOD

HOTA DE BUCATARIE

KÜCHE DUNSTABZUGSHAUBE

CAMPANA DE COCINA

HOTTE DE CUISINE

CAPPA DA CUCINA



Instruction manual EN RO DE ES FR IT

www.turbionaire.com

SAFETY INSTRUCTIONS

- Thank you for purchasing this cooker hood. Please read the instruction manual carefully before you use the cooker hood, and keep it in a safe place.
- The installation work must be carried out by a qualified electrician or competent person. Before you use the cooker hood, make sure that the voltage (V) and the frequency (Hz) indicated on the cooker hood are exactly the same as the voltage (V) and the frequency (Hz) in your home.
- The manufacturer and the agent will not bear any responsibility for the damage caused by inappropriate installation and usage.
- Never let children operate the cooker hood.
- The cooker hood is for home use only. It is not suitable for barbecues, Roast shop and commercial purposes.
- The cooker hood and its filter mesh should be cleaned regularly in order to keep it in good working order.
- Before cleaning, switch the power off at the main supply.
- Clean the cooker hood according to the instruction manual and keep the cooker hood from the danger of burning.
- Prohibit putting the cooker hood by fire.
- If there is any fault with the appliance, please call the service department to request a service engineer.
- This appliance can be used by children aged from 8 years and above and persons with reduced physical, sensory or mental capabilities or lack of experience and knowledge if they have been given supervision or instruction concerning use of the appliance in a safe way and understand the hazards involved. Children shall not play with the appliance. Cleaning and user maintenance shall not be made by children without supervision.
- If the supply cord is damaged, it must be replaced by the manufacturer, its service agent or similarly qualified persons in order to avoid a hazard.
- The instructions shall state the substance of the following: there shall be adequate ventilation of the room when the range hood is used at the same time as appliances burning gas or other fuels (not applicable to appliances that only discharge the air back into the room).
- Do not flambé under the range hood. Accessible parts may become hot when used with cooking appliances.

Important Hints on Installation

- The air must not be discharged into a flue that is used for exhausting fumes from appliances burning gas or other fuels (not applicable to appliances that only discharge the air back into the room).
- Regulations concerning the discharge of air have to be fulfilled.

Important notes about the extraction mode



WARNING

Risk of poisoning from exhaust gases sucked back. Never operate the device in extraction mode simultaneously with an open flue appliance when there is not adequate airflow guaranteed.

Open flue combustion equipment (for example, gas, oil, wood or coal-fired heaters, tankless water heaters, water heaters) pulls combustion air from the room and runs it through an exhaust pipe or chimney to the outside. In the extraction mode, indoor air is removed from the kitchen and the adjacent rooms - without sufficient air intake this creates a vacuum. Toxic gases from the chimney or extraction flue can thereby be sucked back into the living spaces.

- Always ensure that a sufficient supply of fresh air is guaranteed and that the air can circulate.
- An air supply / extractor box alone does not ensure compliance with the limit value.

Safe operation is only possible when the negative pressure in the room where the appliance is located does not exceed 4 Pa (0.04 mbar). This can be achieved when the air required for combustion can flow through openings that are not closable, for example in doors, windows, in conjunction with an air supply/ extractor box or through other technical measures. In any case, consult a qualified chimney sweep who can assess the entire ventilation of your house and propose appropriate measures for adequate ventilation.

If the hood is used exclusively in the recirculation mode, unrestricted operation is possible.



WARNING

Fire hazard from flying sparks. Only install equipment on a fireplace for solid fuels (for example, wood or coal), if a closed, non-removable cover is available.

DIMENSIONS (mm)

Model No.: CHEF 60 WALL PRO - Product Code: TCH60WPS

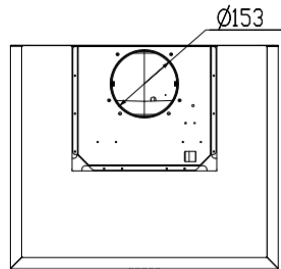
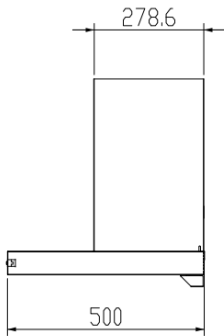
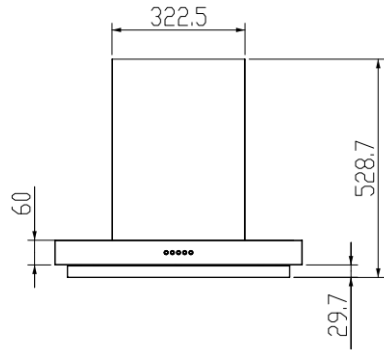
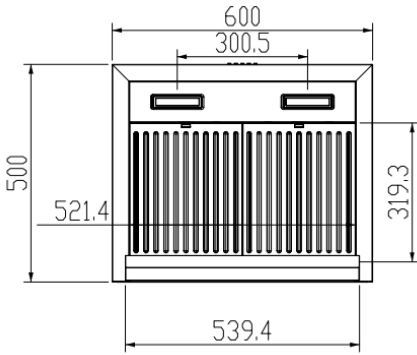

DIMENSIONS (mm)

Model No.: CHEF 90 WALL PRO - Product Code: TCH90WPS

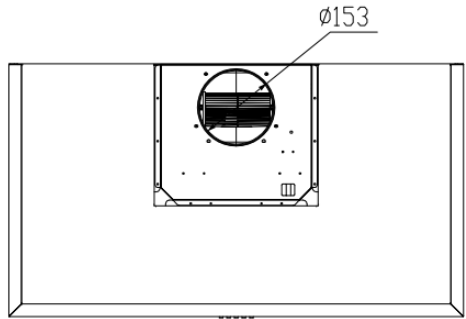
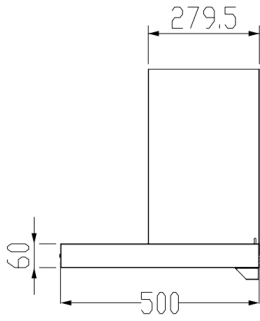
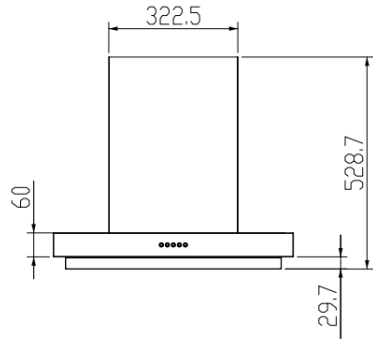
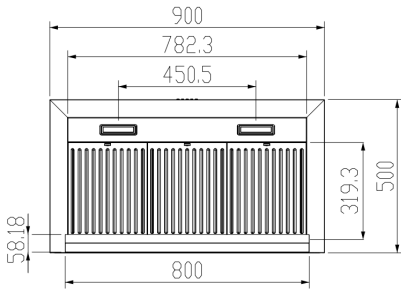

INSTALLATION

Note: When the range hood and appliance supplied with energy other than electricity are simultaneously in operation, the negative pressure in the room must be not exceed 4 Pa (4×10^{-5} Bar).

Required **minimum distance** hood to

Ceramic-glass rings/hotplates	65 cm
Gas cooker	75 cm
Coal / oil / stove wood firing	85 cm

Installation Steps

Note: Do not connect the power cable until the installation is complete! Get a second person to help you with the installation.

- Drill 3 holes ($\Phi 8\text{mm}$ to adapt your wall plugs) to place the bracket. Screw and tighten the bracket to the wall with the screws 3 Screws (ST4x30mm) and 3 wall plugs (not supplied).

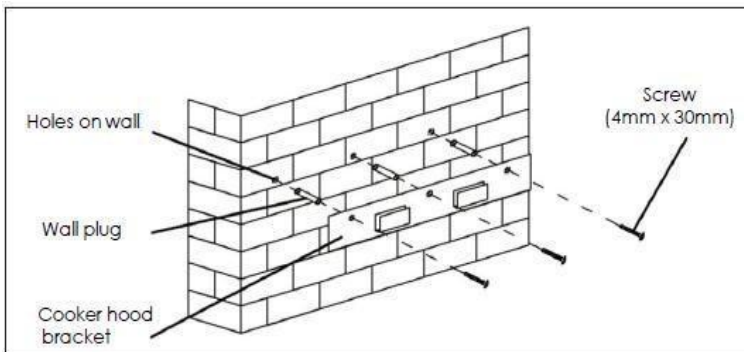

- Place the range hood and hook it by using the two notches on the wall bracket.

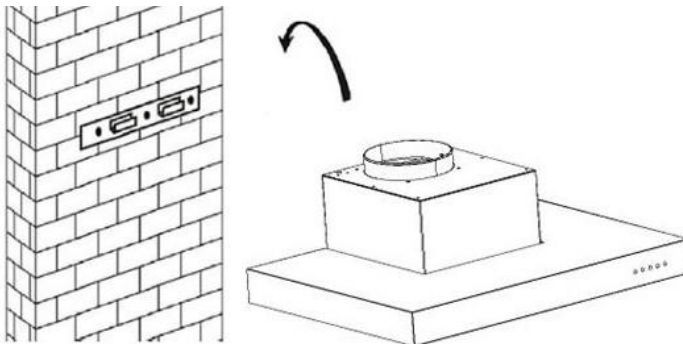

- Slide the upper shaft part into the lower one
- Attach the shaft bracket to the lower / outer shaft part

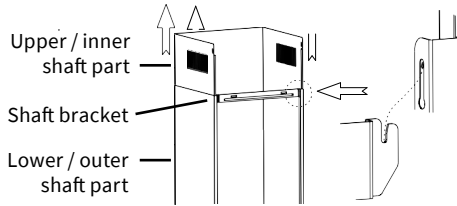

- Place the shaft on the hood body and mark the mounting holes on the wall.
- Remove the shaft and drill the holes at the marked points.
- For exhaust air operation of the hood, attach the exhaust hose to the air outlet of the hood body.

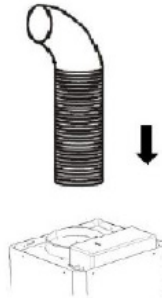

- Re-attach the exhaust shaft onto the hood body, passing the exhaust hose through the shaft and connecting it to the exhaust opening if needed.
- Fix the lower shaft bracket to the wall with 2 plugs and screws (4 x 30 mm).

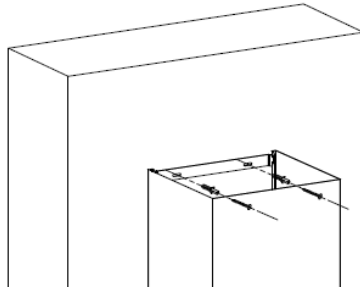

- Pull out the upper / inner shaft part to the desired height upwards, mark the mounting holes for the upper shaft bracket on the wall and pre-drill the marked points.
- Fasten the upper shaft bracket with 2 dowels and 2x ST4 x 30mm screws on the wall at the drilled points.
- Fasten the upper / inner shaft part to the bracket with 2 x ST4 x 8mm screws.

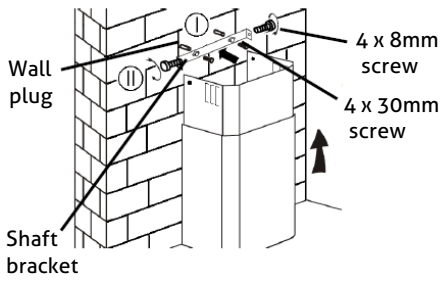

• Make sure that the lower end of the outer shaft part rests on the hood body. It is not necessary to screw the shaft to the hood body.

• Install the oil cup:
insert the oil cup into the hood body.

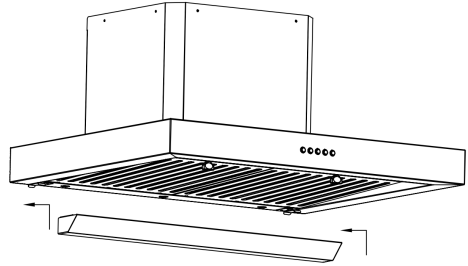

Installation of the carbon filter - CODE: TCF1 (not included)

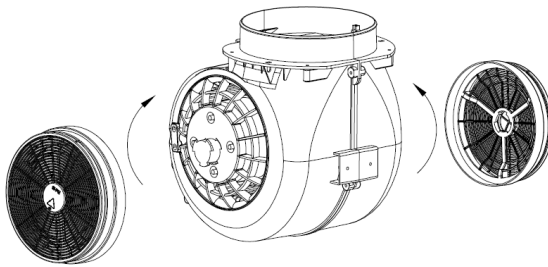

Technical data CHEF 60/ 90 PRO











	Value	Unit
Lighting efficiency class	A	
Air flow (3'rd speed/ 2'nd speed/ 1'st speed)	721.4/ 602.5/ 312.1	m ³ /h
Electric power input	123	W
Nominal power of the lighting system	3	W
Sound power level - boost	68	dB
Sound power level - high	66	dB
Sound power level - low	52	dB
Energy Efficiency class	A++	
Annual Energy Consumption	27	kWh/a
Connection diameter - minimum	120	mm

FUNCTIONS

CAUTION! The lamp must not be covered by thermal insulation or other materials.

NOTICE! Only switch on the lights while the appliance is operating. Do not switch on the lights to lighten the room.

Do not touch the illuminant within 30 minutes after using the appliance.



				
	Depress this button to turn off the motor			
	Low – Depress this button to enter into low speed and again to turn off motor.			
	Medium – Depress this button to enter into medium speed and again to turn off motor.			
	High – Depress this button to enter into high speed and again to turn off motor.			
	Turn on/off LED light.			



Setting the booster

Depress the key  until the button flashes, the booster level is turned on, the appliance will now operate at the maximum level for 5 minutes. After 5 minutes a buzzer sound will be heard and the speed will go back to level 3 immediatly.

To deactivate the Booster level before this time has elapsed, press the key  briefly. The appliance will change to level 3.

Setting the timer

Depress the key  and the key  simultaneously until the power button flashes and a 5 minute countdown begins. After 5 minutes a buzzer sound will be heard, all the buttons light will be off. The motor and the light will automatically switch off. After this the hood will keep buzzing for 5 seconds if there is no other operation, the buzzer sound can be stopped by depressing any button during the buzzing.

Users can stop this 5 minute countdown function at any time during the countdown by pressing the key  and the key  simultaneously again.

STAINLESS STEEL SURFACES CLEANING

To avoid damaging the stainless steel surface of your appliance

Always clean with:

Soft cloths, distilled or filtered water, as well as detergents specially made for stainless steel. **Do not clean with:**

Abrasive materials, cleaning powders, bleach and other chlorine-based products, ammonia-containing glass cleaners, tap water especially if it tends to be hard water, oven cleaners.

Damage to stainless steel surfaces due to the use of improper cleaning substances is not covered by the warranty.

TROUBLESHOOTING

Fault	Cause	Solution
Light on, but fan does not work	The fan blade is jammed.	Switch of the unit and repair by qualified service personnel only.
	The motor is damaged.	
Both light and fan do not work	light bulb burn.	Replace the bulb with correct rating.
	Power cord looses.	Plug in to the power supply again.
Serious Vibration of the unit	The fan blade is damaged.	Switch of the unit and repair by qualified service personnel only.
	The fan motor is not fixed tightly.	
	The unit is not hung properly on the bracket.	Take down the unit and check whether the bracket is in proper location.
Suction performance not good	Too long distance between the unit and the cooking plane	Readjust the distance to 65-75cm

HINTS ON DISPOSAL



According to the European waste regulation 2012/19/EU this symbol on the product or on its packaging indicates that this product may not be treated as household waste. Instead it should be taken to the appropriate collection point for the recycling of electrical and electronic equipment. By ensuring this product is disposed of correctly, you will help prevent potential negative consequences for the environment and human health, which could otherwise be caused by inappropriate waste handling of this product. For more detailed information about recycling of this product, please contact your local council or your household waste disposal service.

Producer and Importer:

INTAX TRADING SRL 14B Ion Creangă Str., Otopeni, Ilfov, România

Tel (+40) 318 246 246. Fax (+40) 214 203 151

office@intaxtrading.com

www.intaxtrading.com

INSTRUCȚIUNI DE SIGURANȚĂ

- Vă mulțumim pentru achiziționarea acestei hote de bucatarie. Citiți cu atenție manualul de instrucțiuni înainte de a utiliza hota și păstrați-l într-un loc sigur.
- Instalarea trebuie să fie efectuată de un electrician calificat sau de o persoană competentă. Înainte de a utiliza hota, asigurați-vă că tensiunea electrică (V) și frecvența (Hz) indicate pe hotă sunt exact aceleași cu tensiunea electrică (V) și frecvența (Hz) din casa dumneavoastră.
- Producătorul și agentul nu sunt responsabili pentru daunele cauzate de instalarea și utilizarea neadecvată a hotei.
- Nu lăsați niciodată copiii să manipuleze hota.
- Hota este strict pentru uz casnic. Nu este potrivită pentru grătare, magazine fast food și în scopuri comerciale.
- Hota și filtrul acesteia trebuie să fie curățate în mod regulat pentru a o păstra în stare bună de funcționare.
- Înainte de a o curăța, opriți alimentarea de la sursa principală.
- Curățați hota în conformitate cu manualul de instrucțiuni și păstrați-o în afara pericolului de ardere.
- Este interzisă depozitarea hotei lângă sursă de foc.
- În cazul în care există orice defect al echipamentului, sunați departamentul de service pentru a solicita un inginer de service.
- Acest echipament poate fi utilizat de copiii cu vârsta de 8 ani sau peste și de persoanele cu capacități fizice, senzoriale și mentale reduse sau fără experiență și cunoștințe, dacă acestea au fost supravegheate sau instruite cu privire la utilizarea în siguranță a echipamentului și dacă înțeleg pericolele pe care le implică. Copiilor le este interzis să se joace cu echipamentul. Curățarea și întreținerea nu trebuie să fie realizate de copii fără supraveghere.
- În cazul în care cablul de alimentare este deteriorat, acesta trebuie să fie înlocuit de către producător, agentul de service al acestuia sau de alte asemenea persoane calificate pentru a evita o situație periculoasă.
- Instrucțiunile vor indica următoarele: va exista o ventilare adecvată a camerei atunci când hota este folosită în paralel cu echipamente pe gaz sau alți combustibili (nu se aplică echipamentelor care doar eliberează aerul înapoi în cameră)
- Nu flambați sub hotă. Părțile accesibile se pot încinge atunci când sunt folosite împreună cu aparate de gătit.

Indicații importante privind instalarea

- Aerul nu trebuie să fie evacuat pe un coș care este folosit pentru eliminarea gazelor care provin de la echipamentele cu ardere de gaz sau alți combustibili (nu se aplică echipamentelor care doar eliberează aerul înapoi în cameră).
- Reglementările privind eliminarea aerului trebuie să fie respectate.

Note importante despre modul de extragere



ATENȚIE

Risc de intoxicare cu gazele evacuate aspirate înapoi. Nu utilizați niciodată dispozitivul în modul de extracție simultan cu un echipament cu coș de tiraj deschis dacă nu este garantat un flux de aer adecvat.

Echipamentul deschis de combustie a gazelor arse (de exemplu gaz, ulei, lemn sau încălzitoarele pe bază de cărbune, încălzitoarele instantanee de apă, boilere) extrage aerul de combustie din cameră și îl duce printr-o conductă de evacuare sau printr-un coș de fum în exterior. În modul de extragere, aerul interior este îndepărtat din bucătărie și din încăperile adiacente – fără aer suficient acest lucru creează un vacuum. Gazele toxice din coșul de fum sau din coșul de tiraj pot, prin urmare, să fie din nou trase înapoi în spațiile de locuit.

- Asigurați-vă întotdeauna că este furnizat suficient aer proaspăt și că acesta poate circula.
- Doar o alimentare cu aer/cutie extractoare nu poate asigura conformitatea cu valoarea limită.

Operarea în siguranță este posibilă doar atunci când presiunea negativă din camera unde este localizat echipamentul nu depășește 4 Pa (0.04 mbari). Acest lucru poate fi obținut atunci când aerul necesar pentru combustie poate trece prin orificii care nu pot fi închise, de exemplu uși, ferestre, împreună cu o alimentare cu aer/cutie extractoare sau prin alte mijloace tehnice. În orice caz, consultați un coșar calificat care poate evalua întreaga ventilație a casei dumneavoastră și care poate propune măsuri corespunzătoare pentru o ventilație adecvată. În cazul în care hota este utilizată exclusiv în modul recirculare, este posibilă operarea fără restricții.



ATENȚIE

Pericol de incendiu de la scânteii. Instalați echipamentul pe un șemineu pentru combustibili solizi (de exemplu lemn sau cărbune) doar dacă este disponibil un capac închis, nedemontabil.

DIMENSIONI (mm)

Model Nr.: CHEF 60 WALL PRO - Cod produs: TCH60WPS

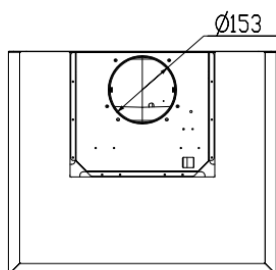
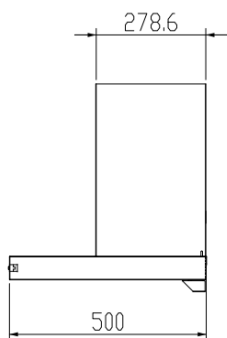
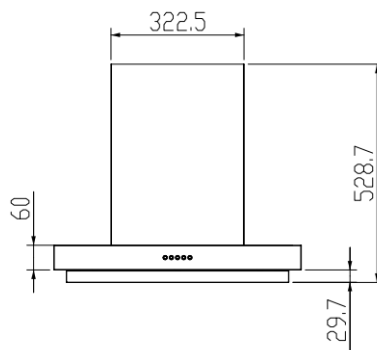
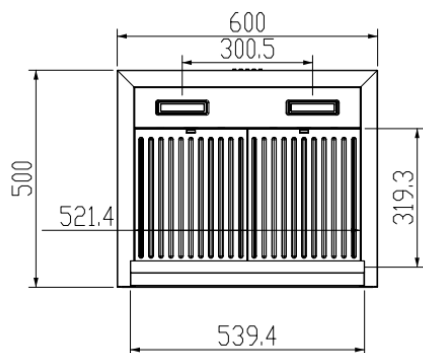

DIMENSIONI (mm)

Model Nr.: CHEF 90 WALL PRO - Cod produs: TCH90WPS

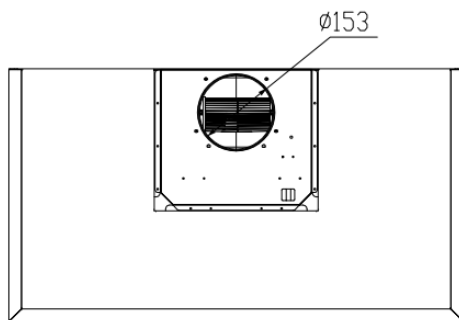
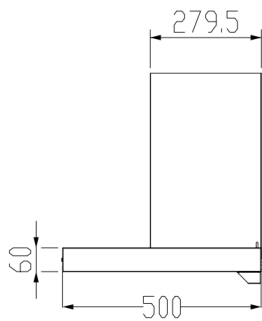
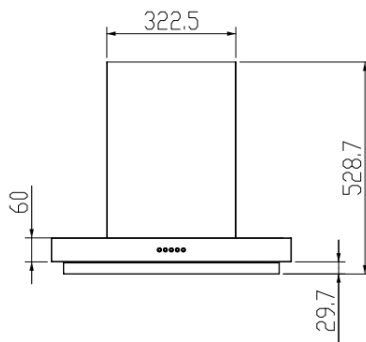
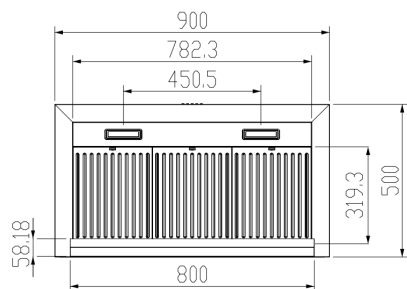

INSTALARE

Notă: Atunci când hota și echipamentul alimentat cu energie alta decât cea electrică funcționează simultan, presiunea negativă din încăperea nu trebuie să depășească 4 Pa (4 x 10⁻⁵ Bari).

Distanță minimă necesară a hotei față de:

Inelele de sticlă ceramică/plite	65 cm
Aragaz pe gaz	75 cm
Foc plită cu lemne/cărbune/ulei	85 cm

PAȘII DE INSTALARE

Notă: Nu conectați cablul de alimentare până la finalizarea instalării! Solicitați o a doua persoană care să vă ajute cu instalarea.

- Faceți 3 găuri (Φ8mm pentru a vă adapta prizele de perete) pentru a instala suportul. Înșurubați și fixați suportul pe perete cu ajutorul celor 3 șuruburi (ST4x30mm) și 3 dibluri de perete (nu sunt incluse).

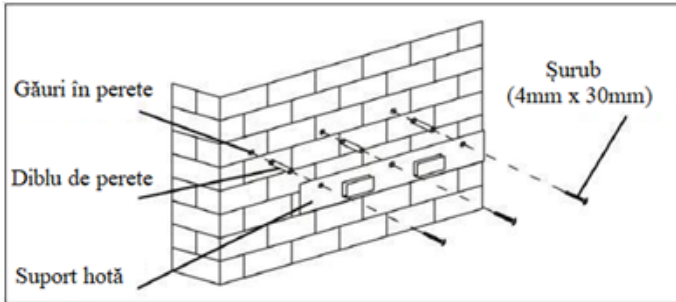

- Așezați hota și agățați-o folosind cele două urechi de prindere aflate pe suportul de perete.

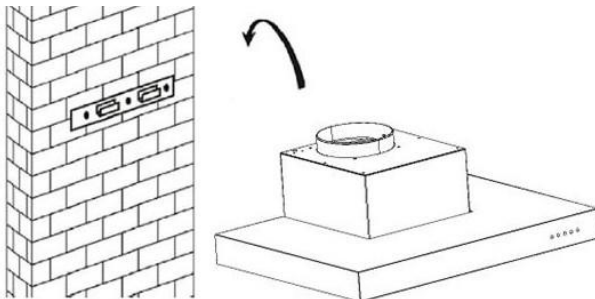

- Glisați partea superioară a coșului în partea inferioară.
- Instalați suportul coșului de partea inferioară/exterioară a acestuia.

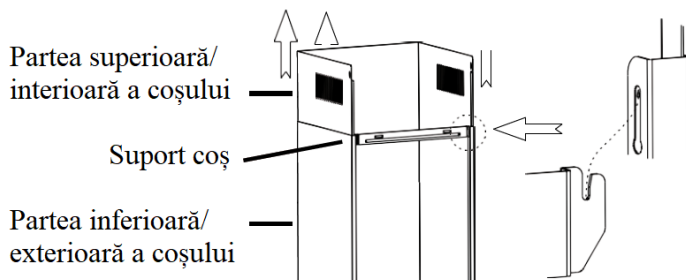

- Atașați coșul la corpul hotei și marcați orificiile de montare pe perete.
- Scoateți coșul și dați găurile în punctele marcate.
- Pentru instalarea sistemului de extracție a aerului prin hotă, atașați furtunul de evacuare la orificiul de evacuare a aerului aflat în corpul hotei.

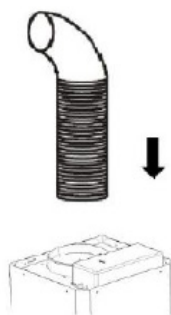

- Reatașați coșul de evacuare la corpul hotei, trecând furtunul de evacuare prin coș și conectându-l la orificiul de evacuare, dacă este necesar.
- Fixați pe perete suportul în partea de jos a coșului folosind 2 dibluri și șuruburi (4 x 30 mm).

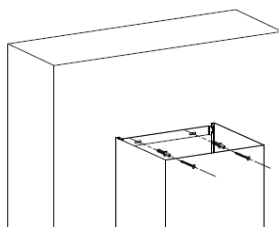

- Trageți în sus partea superioară/interioară a coșului până la înălțimea dorită, marcați pe perete găurile de montare pentru suportul coșului superior și găuriți în prealabil punctele marcate.
- Fixați pe perete suportul coșului superior cu 2 dibluri și 2 șuruburi ST4 x 30 mm în punctele găurite.
- Fixați partea superioară/interioară a coșului pe suport folosind 2 șuruburi ST4 x 8mm.

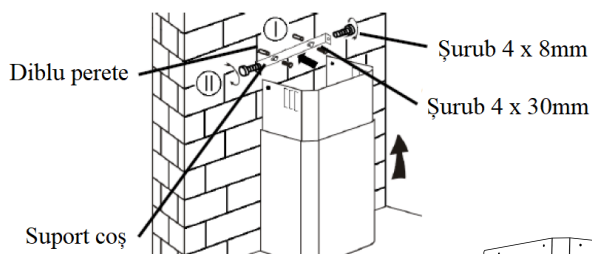

• Asigurați-vă că capătul de jos al părții exterioare a coșului se sprijină pe corpul hotei. Nu este necesar să fixați coșul cu șuruburi de corpul hotei.

• Pentru a instala colectorul pentru grasimi, montați conform schitei alăturate.

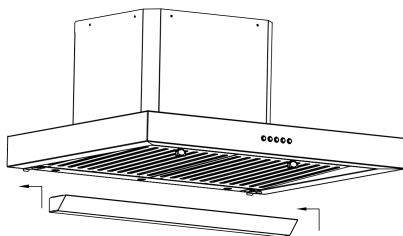

Instalarea filtrului de carbon – COD: TCF1 (nu este inclus)

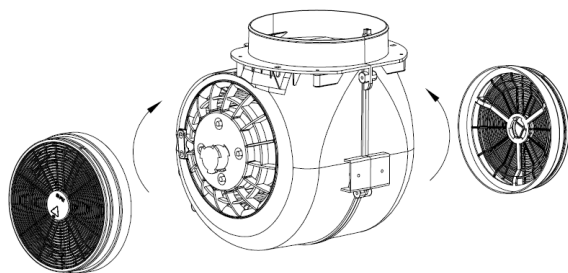











Date Tehnice CHEF 60/ 90 PRO

	Valoare	Unit. masura
Clasa de eficiență a iluminatului	A	
Debit de aer (viteza a 3-a, viteza a 2-a, viteza 1)	721.4/ 602.5/ 312.1	m ³ /h
Putere electrică de intrare	123	W
Puterea nominală a sistemului de iluminat	3	W
Nivel de putere sonoră - Boost	68	dB
Nivel de putere sonoră - ridicat	66	dB
Nivel de putere sonoră - scăzut	52	dB
Clasa de eficiență energetică	A++	
Consumul anual de energie	27	kWh/a
Diametru conexiune - minim	120	mm



FUNCTII

ATENȚIE! Lampa nu trebuie acoperită cu izolație termică sau alte materiale.



OBSERVAȚIE! Aprindeți luminile numai în timpul funcționării hotei. Nu aprindeți luminile pentru a lumina camera. Nu atingeți lampa în decurs de 30 de minute după utilizarea hotei.



				
	Apăsăți acest buton pentru a opri motorul hotei			
	Low – Apăsăți acest buton pentru a intra în viteză mică și din nou pentru a opri motorul.			
	Mediu – Apăsăți acest buton pentru a intra în viteza medie și din nou pentru a opri motorul.			
	High – Apăsăți acest buton pentru a intra în viteză mare și din nou pentru a opri motorul.			
	Porniți/opriți lumina LED.			

Setare Booster

Apăsăți tasta  până când butonul luminează intermitent, iar nivelul Booster este pornit, aparatul va funcționa acum la nivelul maxim timp de 5 minute. După 5 minute se va auzi un beep de avertizare, iar viteza va reveni imediat la nivelul 3. Pentru a dezactiva nivelul Booster înainte de expirarea acestui timp, apăsați scurt tasta  Aparatul se va schimba la nivelul 3.

Setare Timer

Apăsăți tasta  și tasta  simultan până când butonul de pornire clipește și începe o numărătoare inversă de 5 minute. După 5 minute se va auzi un beep de avertizare iar toate luminile butoanelor se vor stinge. Motorul hotei și iluminatul a se vor opri automat. După aceasta, hota va continua să avertizeze sonor timp de 5 secunde dacă nu există nicio altă operațiune, sunetul avertizorului sonor poate fi oprit prin apăsarea oricărui buton în timpul acestei avertizari sonore.

Utilizatorii pot opri această funcție de numărătoare inversă de 5 minute în orice moment în timpul numărării inverse apăsând din nou tasta  și tasta  simultan.

CURATAREA SUPRAFETELOR DIN INOX

Pentru a evita deteriorarea suprafeței din oțel inoxidabil a aparatului dumneavoastră

Curățați întotdeauna cu:

Lavete moi, apa distilată sau filtrată, precum și detergenți special realizați pentru oțel inoxidabil.

Nu curățați cu:

Materiale abrazive, pulberi de curățat, înălbitor și alte produse pe bază de clor, detergenți pentru sticlă care conțin amoniac, apa de la robinet mai ales dacă tinde să fie apă dură, detergenți pentru cuptoare.

Deteriorarea suprafețelor din inox ca urmare a utilizării substantelor de curățare necorespunzătoare, nu face obiectul garanției.

DEPANARE

Defecțiune	Cauză	Soluție
Lumina este aprinsă, însă ventilatorul nu pornește.	Lama ventilatorului este blocată	Oprii unitatea și chemați o persoană autorizată pentru efectuarea de reparații.
	Motorul este deteriorat.	
Nu funcționează nici lumina, nici ventilatorul	Bec ars.	Înlocuiți becul cu unul adecvat.
	Cablul de alimentare nu este introdus în priză corespunzător.	Introduceți ferm ștecherul în priză.
Unitatea emite vibrații puternice.	Lama ventilatorului este deteriorată. Motorul ventilatorului nu este fixat ferm.	Oprii unitatea și reparați doar cu ajutorul personalului calificat de service.
	Unitatea nu este fixată corespunzător de suport.	Coborâți unitatea și verificați dacă suportul se află în poziția corespunzătoare.
Puterea de absorbție este redusă.	Distanța prea mare între unitate și plita de gătit.	Reajustați distanța la 65-75 cm.

ELIMINAREA PRODUSULUI



Conform Regulamentului European privind deșeurile 2012/19/UE, acest simbol de pe produs sau de pe ambalaj indică faptul că acest produs nu poate fi tratat ca deșeu menajer. În schimb, ar trebui dus la punctul de colectare corespunzător pentru reciclarea echipamentelor electrice și electronice. Doar prin eliminarea corectă a acestui produs veți contribui la prevenirea potențialelor consecințe negative asupra mediului și sănătății umane, care altfel ar putea fi cauzate de manipularea necorespunzătoare a deșeurilor a acestui produs. Pentru informații mai detaliate despre reciclarea acestui produs, vă rugăm să contactați consiliul local sau serviciul de eliminare a deșeurilor menajere.

Producator & Importator:

INTAX TRADING SRL 14B Ion Creangă Str., Otopeni, Ilfov, România

Tel (+40) 318 246 246. Fax (+40) 214 203 151

office@intaxtrading.com

www.intaxtrading.com

SICHERHEITSHINWEISE

- Wir danken Ihnen für den Ankauf dieser Dunstabzugshaube. Lesen Sie aufmerksam die Bedienungsanleitung vor dem Gebrauch der Dunstabzugshaube und bewahren Sie sie sicher!
- Die Montage muss von einem qualifizierten Elektriker oder von einer zuständigen Person durchgeführt werden. Vor der Benutzung der Dunstabzugshaube prüfen Sie über, dass die Spannung (V) und Netzfrequenz (Hz), die auf der Dunstabzugshaube angegeben werden, sind genau dieselben mit der Spannung (V) und Netzfrequenz (Hz) Ihres Haushalts.
- Der Hersteller und der Vertreter haften nicht für die infolge der ungeeigneten Montage und Benutzung der Dunstabzugshaube verursachten Schäden.
- Lassen Sie die Kinder nie, die Dunstabzugshaube handzuhaben.
- Die Dunstabzugshaube ist nur für den Gebrauch in privaten Haushalten gedacht. Ein Grill-, Fastfood-Einsatz und ein gewerblicher Einsatz sind nicht erlaubt!
- Die Dunstabzugshaube und ihre Filter müssen in regelmäßigen Abständen gründlich gereinigt werden, um betriebsbereit zu bleiben.
- Vor der Reinigung muss die Haube vom Stromnetz getrennt werden.
- Reinigen Sie die Haube gemäß der Bedienungsanleitung und schützen Sie sie vor Brandgefahr.
- Die Lagerung der Haube neben einer Wärmequelle ist verboten.
- Gibt es einen Mangel des Gerätes, dann rufen Sie Service-Abteilung und bitten Sie um einen Serviceingenieur.
- Dieses Gerät kann von Kindern ab 8 Jahren und Personen mit reduzierten physischen, sensorischen oder mentalen Fähigkeiten oder Mangel an Erfahrung oder Wissen benutzt werden, wenn sie von einer Person, die für ihre Sicherheit verantwortlich ist, beaufsichtigt oder von ihr bezüglich des sicheren Gebrauchs des Gerätes unterwiesen wurden und sie die daraus resultierenden Gefahren verstanden haben. Kinder dürfen nicht mit dem Gerät spielen. Reinigung und Wartung dürfen nicht durch Kinder ohne Beaufsichtigung durchgeführt werden.
- Ist das Stromkabel beschädigt, muss es durch Hersteller, Service-Agenten oder andere ähnliche qualifizierte Personen ersetzt werden, um eine Gefahr zu vermeiden.
- Die Hinweise werden folgendes angeben: immer für ausreichende Zuluft sorgen, wenn das Gerät gleichzeitig mit gas- oder brennstoffbetriebenen Geräten verwendet wird (nicht anwendbar für die Geräte, die nur die Luft zurück in den Raum führen)
- Flambieren Sie nie unter der Haube. Die zugänglichen Teile können heiß werden, wenn sie gleichzeitig mit Kochgeräten gebraucht werden.

Wichtige Hinweise für Montage

- Die Luftzuführung muss nicht durch einen Schonstein für gas- oder brennstoffbetriebene Geräten (nicht anwendbar für die Geräte, die nur die Luft zurück in den Raum führen) erfolgen.
- Die Regelungen für den Entzug der Luft müssen beachtet werden.

Wichtige Hinweise über Abluftbetrieb



WARNUNG

Zurückgesaugte Verbrennungsgase können zu Vergiftungen führen. Immer für ausreichend Zuluft sorgen, wenn das Gerät im Abluftbetrieb gleichzeitig mit einer raumluftabhängigen Feuerstätte verwendet wird.

Raumluftabhängige Feuerstätten (z. B. gas-, öl-, holz- oder kohlebetriebene Heizgeräte, Durchlauferhitzer, Warmwasserbereiter) beziehen Verbrennungsluft aus dem Aufstellraum und führen die Abgase durch eine Abgasanlage oder ein Kamin ins Freie. In Verbindung mit einer eingeschalteten Dunstabzugshaube wird der Küche und den benachbarten Räumen Raumluft entzogen - ohne ausreichende Zuluft entsteht ein Unterdruck. Giftige Gase aus dem Kamin oder Abzugsschacht werden in die Wohnräume zurückgesaugt.

- Es muss daher immer für ausreichende Zuluft gesorgt werden
- Ein Zuluft-/Abluftmauerkasten allein stellt die Einhaltung des Grenzwertes nicht sicher.

Ein gefahrloser Betrieb ist nur dann möglich, wenn der Unterdruck im Aufstellraum der Feuerstätte 4 Pa (0,04 mbar) nicht überschreitet. Dies kann erreicht werden, wenn durch nicht verschließbare Öffnungen, z. B. in Türen, Fenstern, in Verbindung mit einem Zuluft- / Abluftmauerkasten oder durch andere technische Maßnahmen, die zur Verbrennung benötigte Luft nachströmen kann. Ziehen Sie in jedem Fall den Rat des zuständigen Schornsteinfegermeisters hinzu, der den gesamten Lüftungsverbund des Hauses beurteilen kann und Ihnen die passende Maßnahme zur Belüftung vorschlägt. Wird die Dunstabzugshaube ausschließlich im Umluftbetrieb eingesetzt, ist der Betrieb ohne Einschränkung möglich.



WARNUNG

Brandgefahr wegen der Funken. Gerät nur dann in der Nähe einer Feuerstätte für feste Brennstoffe (z.B. Holz oder Kohle) installieren, wenn eine geschlossene, nicht abnehmbare Abdeckung vorhanden ist.

ABMESSUNGEN (mm)

Modell Nr. CHEF 60 WALL BLACK - Produktcode: TCH60WPS

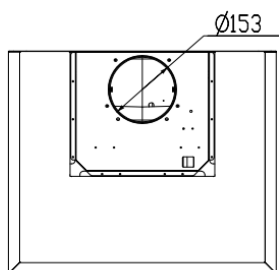
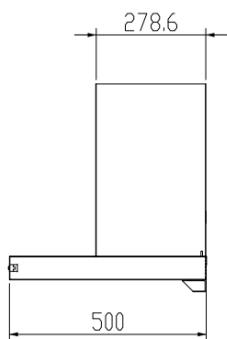
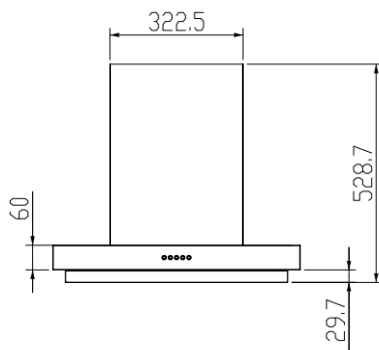
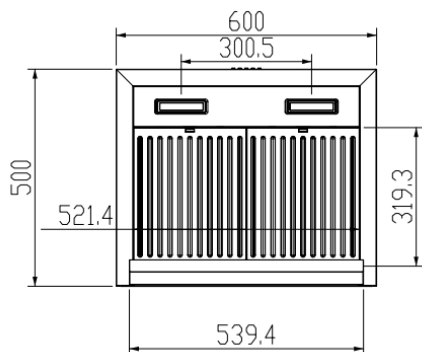

ABMESSUNGEN (mm)

Modell Nr. CHEF 90 WALL BLACK - Produktcode: TCH90WPS

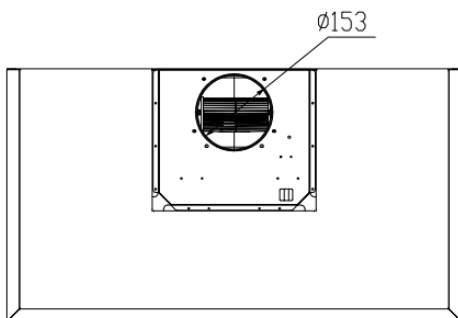
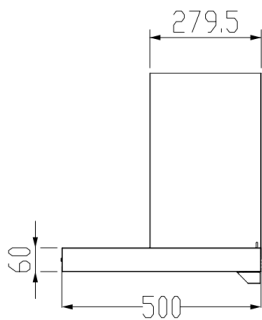
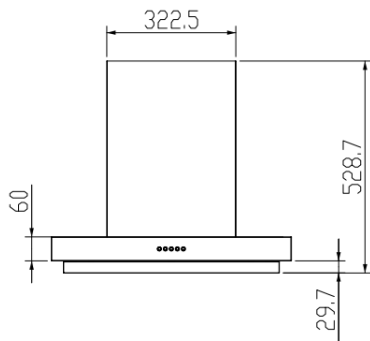
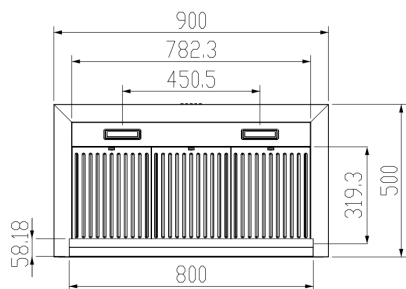

MONTAGE

Anmerkung: Funktionieren die Haube und eine mit einer nichtelektrischen Energiequelle betriebene Maschine gleichzeitig, dann muss der Unterdruck im Raum 4 Pa (4×10^{-5} Bar) nicht überschreiten.

Erforderlicher Mindestabstand zu

Glaskeramikkochfeldern/Herdplatten	65 cm
Gasherd	75 cm
Feuer Kochplatte mit Holz/Kohle/Öl	85 cm

Einrichtungsschritte

Bemerkung: Schließen Sie das Netzkabel erst an, wenn die Installation abgeschlossen ist! Bitten Sie eine zweite Person, Ihnen bei der Installation zu helfen.

- Machen Sie 3 Löcher ($\Phi 8\text{mm}$, um Ihre Wandfassungen anzupassen), um den Ständer zu installieren. Schrauben und befestigen Sie den Ständer mit den 3 Schrauben (ST4x30mm) und 3 Dübeln (nicht im Lieferumfang enthalten) an der Wand.

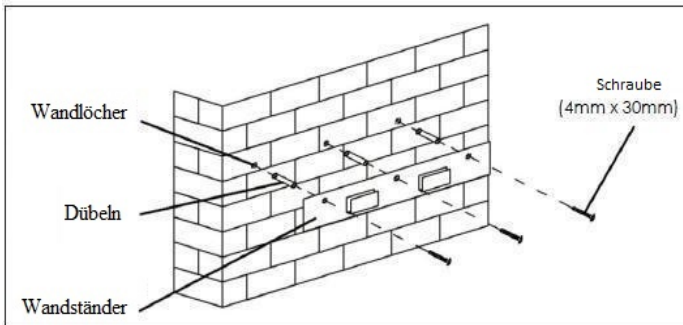

- Positionieren Sie die Haube und hängen Sie sie mit den beiden Befestigungslaschen auf dem Wandständer auf.

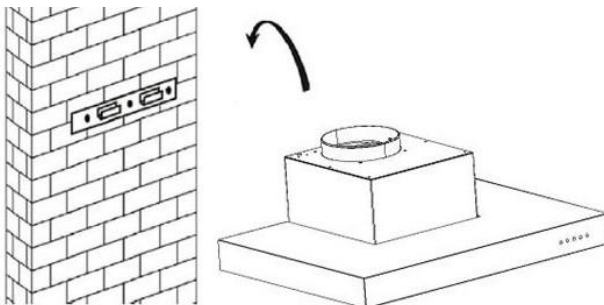

- Schieben Sie die Oberseite des Kamins nach unten.
- Montieren Sie den Kaminträger unten/außen der Kamin.

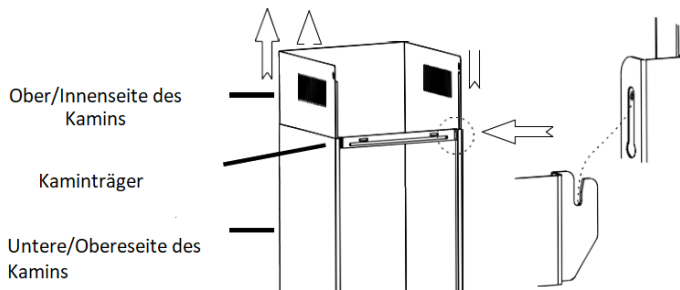

- Befestigen Sie den Kamin am Dunstabzugshaube und markieren Sie die Befestigungslöcher an der Wand.
- Entfernen Sie den Korb und bohren Sie die Löcher an den markierten Stellen.
- Um das Luftabsaugsystem durch die Haube zu installieren, befestigen Sie den Förderschlauch an der Luftauslassöffnung im Haubenkörper.

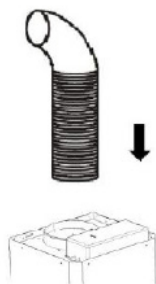

- Befestigen Sie den Entlüftungskamin am Haubenkörper, führen Sie den Förderschlauch durch den Kamin und verbinden Sie ihn gegebenenfalls mit dem Auslassloch.
- Befestigen Sie die Halterung an der Wand der Kamin mit 2 Dübeln und Schrauben (4 x 30 mm).

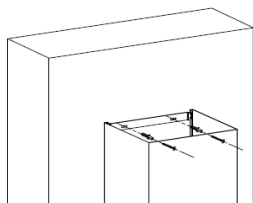

- Ziehen Sie die Oberseite/Innenseite des Kamins auf die gewünschte Höhe hoch, markieren Sie die Befestigungslöcher für die obere Kaminklammer an der Wand und bohren Sie die markierten Punkte vor.
- Befestigen Sie die obere Kaminhalterung mit 2 Dübelschrauben und 2 ST4 x 30 mm Schrauben an den gebohrten Stellen an der Wand.
- Befestigen Sie die Oberseite/Innenseite des Kamins mit 2 ST4 x 8mm Schrauben an der Halterung.

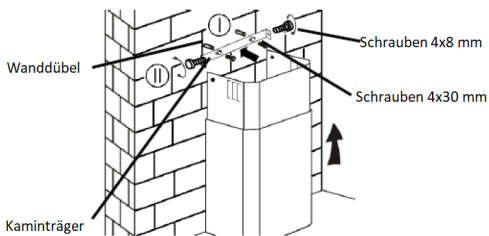

• Achten Sie darauf, dass das untere Ende der Außenseite des Kamins auf dem Haubekörper aufliegt. Es ist nicht notwendig, den Kamin am Haubekörper mit Schrauben zu befestigen.

• Montieren Sie die Ölschale: Setzen Sie die Ölschale in den Haubekörper ein.

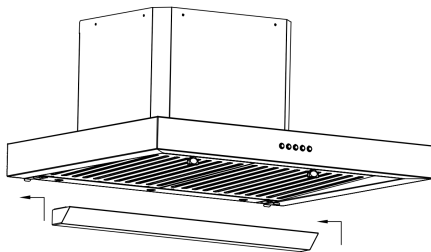

Installation des Kohlefilters - CODE: TCF1 (nicht enthalten)

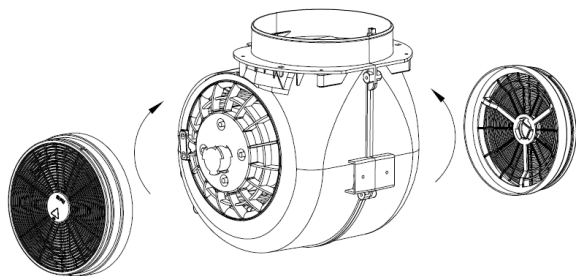











Technische Daten CHEF 60/ 90 PRO



	Wert	Einheit
Lichtwirkungsgradklasse	A	
Luftstrom (3. Geschwindigkeit/ 2. Geschwindigkeit/ 1. Geschwindigkeit)	721.4/ 602.5/ 312.1	m ³ /h
Stromaufnahme	123	W
Nennleistung des Beleuchtungssystems	3	W
Schalleistungspegel- Boost	68	dB
Schalleistungspegel- hoch	66	dB
Schalleistungspegel - niedrig	52	dB
Energieeffizienzklasse	A++	
Jährlicher Energieverbrauch	27	kWh/a
Anschlussdurchmesser - Minimum	120	mm

FUNKTIONEN



VORSICHT! Die Lampe darf nicht mit Wärmedämmung oder anderen Materialien bedeckt sein.
BEMERKUNGEN! Schalten Sie das Licht nur ein, während die Motorhaube in Betrieb ist.
Schalten Sie das Licht nicht ein, um das Zimmer zu beleuchten. Berühren Sie die Lampe nicht innerhalb von 30 Minuten nach der Verwendung der Haube.



				
	Drücken Sie diese Taste, um den Motor auszuschalten			
	Niedrig – Drücken Sie diese Taste, um in die niedrige Geschwindigkeit zu gelangen, und erneut, um den Motor auszuschalten.			
	Mittel – Drücken Sie diese Taste, um in die mittlere Geschwindigkeit zu gelangen und erneut, um den Motor auszuschalten.			
	Hoch – Drücken Sie diese Taste, um in den Hochgeschwindigkeitsmodus zu wechseln, und erneut, um den Motor auszuschalten.			
	LED-Licht ein-/ausschalten.			

Booster einstellen

Drücken Sie die Taste , bis die Taste blinkt, die Booster-Stufe ist eingeschaltet, das Gerät arbeitet nun 5 Minuten lang auf der maximalen Stufe. Nach 5 Minuten ertönt ein Summton und die Geschwindigkeit geht zurück auf Stufe 3. Um die Booster-Stufe vor Ablauf dieser Zeit zu deaktivieren, drücken Sie kurz die Taste . Das Gerät wechselt auf Stufe 3.

Einstellen des Timers

Drücken Sie gleichzeitig die Taste  und die Taste , bis der Netzschalter blinkt und ein 5-Minuten-Countdown beginnt. Nach 5 Minuten ertönt ein Summton, alle Tasten erlöschen. Der Motor und das Licht schalten sich automatisch aus. Danach summt die Dunstabzugshaube 5 Sekunden lang, wenn keine andere Bedienung erfolgt. Der Summerton kann durch Drücken einer beliebigen Taste während des Summens gestoppt werden.

Benutzer können diese 5-Minuten-Countdown-Funktion jederzeit während des Countdowns stoppen, indem sie die Taste  und die Taste  erneut gleichzeitig drücken.

Edelstahloberflächen reinigen

Um Schäden an der Edelstahloberfläche Ihres Geräts zu vermeiden

Immer sauber mit:

Weiche Tücher, destilliertes oder gefiltertes Wasser sowie speziell für Edelstahl hergestellte Reinigungsmittel.

Nicht reinigen mit:

Scheuermittel, Reinigungspulver, Bleich- und andere Produkte auf Chlorbasis, ammoniakhaltige Glasreiniger, Leitungswasser, insbesondere wenn es zu hartem Wasser neigt, Ofenreiniger.

Schäden an Edelstahloberflächen durch die Verwendung unsachgemäßer Reinigungsmittel fallen nicht unter die Gewährleistung.

STÖRUNGSBESEITIGUNG

Störung	Ursache	Lösung
Es gibt Beleuchtung, aber der Lüfter kann nicht eingeschaltet werden.	Die Klinge des Lüfters ist gesperrt .	Schalten Sie das Gerät aus und führen Sie die Reparatur nur durch einen geschulten Kundendienst-Techniker durch.
	Motor ist beschädigt.	
Weder Beleuchtung, noch Lüfter funktioniert nicht	Gebraunte Glühlampe.	Austausch der Glühlampe.
	Verluste des Stromkabels.	Gerät am Stromnetz neu anschließen.
Erste Vibrationen des Gerätesvibra	Die Klinge des Lüfters ist beschädigt. Der Motor des Lüfters wird nicht gut befestigt.	Schalten Sie das Gerät aus und führen Sie die Reparatur nur durch einen geschulten Kundendienst-Techniker durch.
	Das Gerät nicht gut auf Trägern befestigt.	Nehmen Sie das Gerät heraus und prüfen Sie, ob es auf Trägern gut befestigt wird.
Ungenügende Absaugleistung	Zu großer Abstand zwischen Gerät und Kochfeld.	Stellen Sie den Abstand neu 65-75 cm ein

HINWEISE ZUR ENTSORGUNG



Gemäß der europäischen Abfallverordnung 2012/19/EU weist dieses Symbol auf dem Produkt oder seiner Verpackung darauf hin, dass dieses Produkt nicht als Haushaltsabfall behandelt werden darf. Stattdessen sollte es zu einer geeigneten Sammelstelle für das Recycling von Elektro- und Elektronikgeräten gebracht werden. Indem Sie sicherstellen, dass dieses Produkt ordnungsgemäß entsorgt wird, tragen Sie dazu bei, mögliche negative Folgen für die Umwelt und die menschliche Gesundheit zu vermeiden, die andernfalls durch eine unsachgemäße Entsorgung dieses Produkts verursacht werden könnten. Für nähere Informationen zum Recycling dieses Produkts wenden Sie sich bitte an Ihre Gemeindeverwaltung oder Ihren Hausmüllentsorgungsdienst.

Produzent & Importeur:

INTAX TRADING SRL 14B Ion Creangă Str., Otopeni, Ilfov, România

Tel (+40) 318 246 246. Fax (+40) 214 203 151

office@intaxtrading.com

www.intaxtrading.com

INSTRUCCIONES DE SEGURIDAD

- Gracias por comprar esta campana extractora de cocina. Lea atentamente el manual de instrucciones antes de utilizar la campana y guárdelo en un lugar seguro.
- La instalación deber ser realizada por un electricista calificado o por una persona competente. Antes de utilizar la campana, asegúrese de que la tensión eléctrica (V) y la frecuencia (Hz) indicadas en la campana son idénticas con la tensión eléctrica (V) y la frecuencia (Hz) de su casa.
- El fabricante y el agente no son responsables por los daños causados por la instalación y uso inadecuados de la campana.
- Nunca permita que los niños manipulen la campana.
- La campana es estrictamente para uso doméstico. No es apta para parillas, tiendas de comida rápida y para fines comerciales.
- La campana y su filtro se deben limpiar regularmente para mantenerla en buen estado de funcionamiento.
- Antes de limpiarla, apague la alimentación de la fuente principal.
- Limpie la campana de acuerdo con el manual de instrucciones y manténgala fuera del peligro de quemaduras.
- Está prohibido almacenar la campana cerca de una fuente de fuego.
- Si hay cualquier defecto del equipo, llame al departamento de servicio para solicitar un ingeniero de servicio.
- Este equipo puede ser utilizado por niños de 8 años o más y por personas con capacidades físicas, sensoriales y mentales reducidas o sin experiencia o conocimiento, si han sido supervisados o instruidos en relación con el uso seguro del equipo y si entienden los peligros involucrados. A los niños le está prohibido jugar con el equipo. La limpieza y mantenimiento no deben ser realizados por niños sin supervisión.
- Si el cable de alimentación está dañado, se debe reemplazar por el fabricante, su agente de servicio o por otras tales personas calificadas para evitar una situación peligrosa.
- Las instrucciones indicarán lo siguiente: habrá una ventilación adecuada de la habitación cuando la campana se use en paralelo con equipos de gas u otros combustibles (no se aplica a los equipos que sólo devuelven el aire en la habitación)
- No flamee debajo de la campana. Las partes accesibles se pueden calentar cuando se utilizan junto con electrodomésticos de cocina.

Indicaciones importantes para la instalación

- El aire no se debe evacuar por una chimenea utilizada para eliminar el gas que procede de los equipos de gas u otros combustibles (no se aplica a los equipos que sólo devuelven el aire en la habitación).
- Se debe cumplir con las normas de eliminación de aire.

Notas importantes sobre el modo de extracción



AVISO

Riesgo de intoxicación con los gases evacuados succionados. Nunca use el dispositivo en el modo de extracción al mismo tiempo que un equipo con chimenea de tiro abierta a menos que se garantice un flujo de aire adecuado.

El equipo abierto de combustión de gases (por ejemplo gas, petróleo, leña o calentadores de carbón, calentadores instantáneos de agua, calderas) extrae el aire de combustión de la habitación y lo transporta afuera a través de un tubo de evacuación o una chimenea. En el modo de extracción, el aire interior se elimina de la cocina y las habitaciones adyacentes – sin aire suficiente, esto crea un vacío. Por lo tanto, los gases tóxicos de la chimenea o de la chimenea de tira pueden devolver a los espacios de la vivienda.

- Asegúrese siempre de que se suministre suficiente aire fresco y de que el mismo pueda circular.
- Sólo una alimentación con aire/caja extractora no puede garantizar el cumplimiento de valor límite.

La operación segura es posible sólo cuando la presión negativa en la habitación donde está ubicado el equipo no excede 4 Pa (0.04 mbar). Esto se puede lograr cuando el aire necesario para la combustión puede pasar por orificios que no se pueden cerrar, por ejemplo puertas, ventanas, junto con una alimentación con aire/caja extractora o por otros medios técnicos. En cualquier caso, consulte con un deshollinador calificado que puede evaluar la ventilación de su casa y que le puede proponer medidas apropiadas para una ventilación adecuada. Si la campana se utiliza exclusivamente en el modo de recirculación, la operación sin restricciones es posible.



AVISO

Peligro de incendio por chispas. Instale el equipo en una chimenea para combustibles sólidos (por ejemplo leña o carbón) sólo si hay una tapa cerrada, no extraíble.

TAMAÑOS (mm)

Modelo Núm.: CHEF 60 WALL BLACK; Código del producto: TCH60WPS

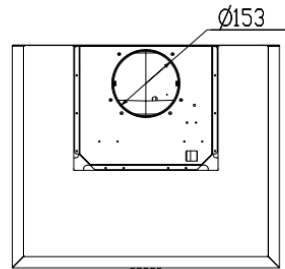
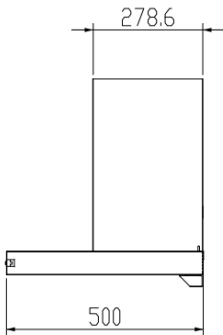
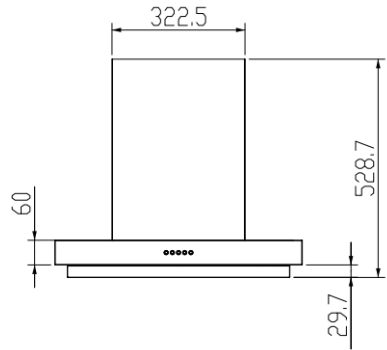
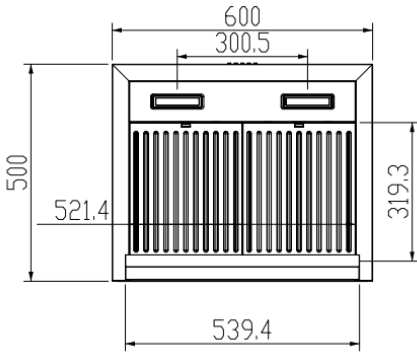

TAMAÑOS (mm)

Modelo Núm.: CHEF 90 WALL BLACK; Código del producto: TCH90WPS

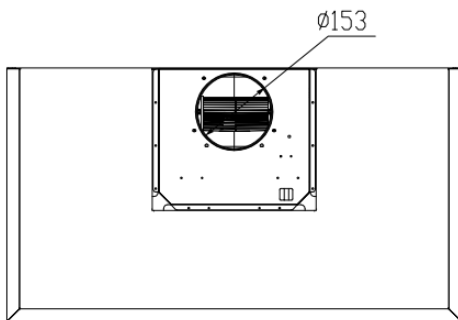
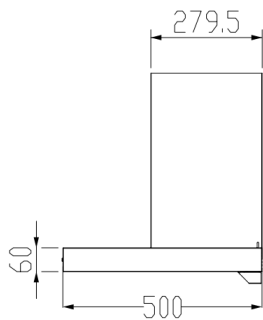
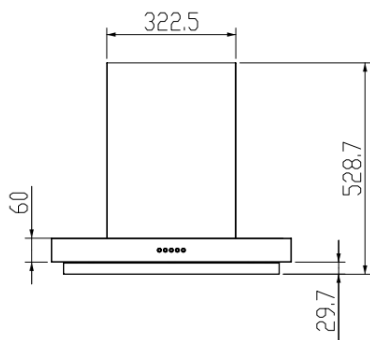
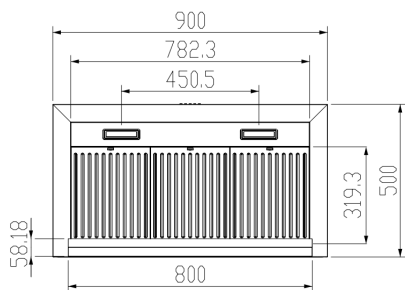

INSTALACIÓN

Nota: Cuando la campana y el equipo alimentado con una energía distinta de la eléctrica funcionan al mismo tiempo, la presión negativa de la habitación no debe exceder 4 Pa (4 x 10⁻⁵ Bar).

Distancia mínima requerida entre la campana y

Anillos de vidrio cerámico/placas	65 cm
Cocina de gas	75 cm
Fuego de a placa de leña/carbón/aceite	85 cm

PASOS DE INSTALACIÓN

Nota: ¡No conecte el cable de alimentación hasta que se complete la instalación!
Pida a una segunda persona que le ayude con la instalación.

- Realice 3 agujeros (Φ8 mm para adaptarse a los enchufes de pared) para instalar el soporte. Atornille y fije el soporte a la pared con los 3 tornillos (ST4x30mm) y 3 tarugos de pared (no incluidos).

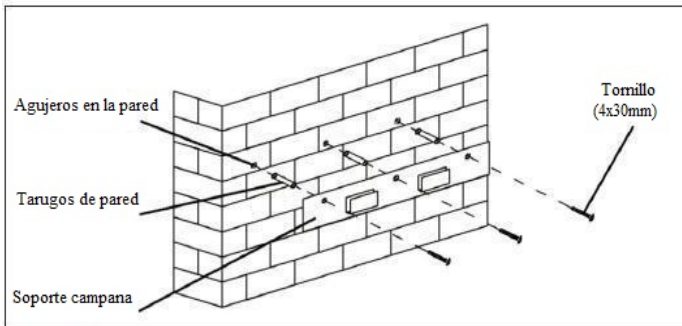

- Coloque la campana y cuélguela con las dos lengüetas de sujeción del soporte de pared

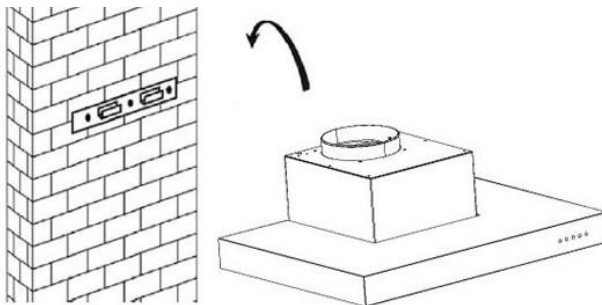

- Deslice la parte superior de la canasta hacia la parte inferior.
- Instale el soporte de la cesta en la parte inferior / exterior de la cesta.

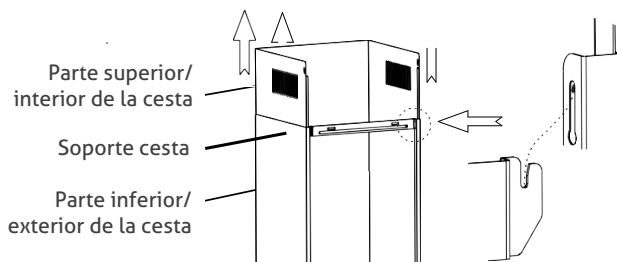

- Fije la cesta al cuerpo de la campana y marque los agujeros de montaje en la pared.
- Retire la cesta y perforo agujeros en los puntos marcados.
- Para instalar el sistema de escape de la campana, conecte la manguera de escape a la salida de aire en el cuerpo de la campana.

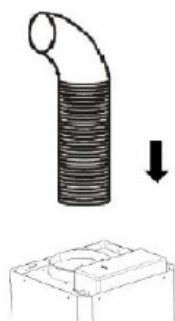

- Vuelva a colocar la canasta de drenaje de la campana pasando la manguera de drenaje a través de la cesta y conectándola al orificio de drenaje, si es necesario.
- Fije el soporte a la pared en la parte inferior de la cesta con 2 tacos y tornillos (4 x 30 mm).

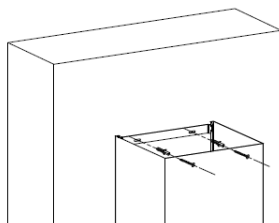

- Tire de la parte superior/interior de la cesta hasta la altura deseada, marque los agujeros de montaje para el soporte de la cesta superior en la pared y perforo los puntos marcados de antemano.
- Fije el soporte de la cesta superior a la pared con 2 tacos y 2 tornillos ST4 x 30 mm en los puntos taladrados.
- Fije la parte superior/interior de la cesta al soporte con 2 tornillos ST4 x 8mm.

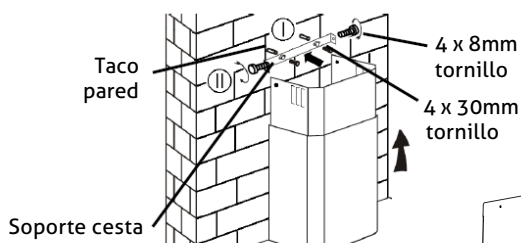

• Asegúrese de que el extremo inferior de la chimenea descansa sobre el cuerpo de la campana. No es necesario fijar la cesta con tornillos al cuerpo de la campana.

• Instale la copa de aceite: inserte la copa de aceite en el cuerpo de la campana.

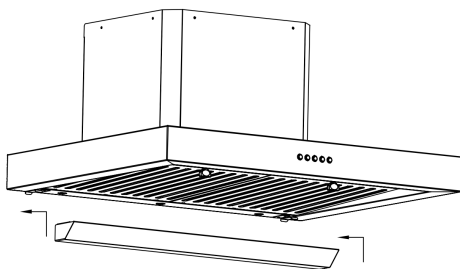

Instalación del filtro de carbón - CÓDIGO: TCF1 (no incluido)

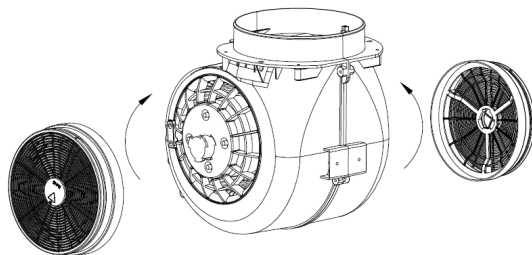

Datos técnicos CHEF 60/ 90 PRO











	Valor	Unidad
Clase de eficiencia de iluminación	A	
Flujo de aire (3ra velocidad/ 2da velocidad velocidad/ 1ra velocidad)	721.4/ 602.5/ 312.1	m ³ /h
Entrada de energía eléctrica	123	W
Potencia nominal del sistema de iluminación	3	W
Nivel de potencia acústica: impulso	68	dB
Nivel de potencia acústica: alto	66	dB
Nivel de potencia acústica: bajo	52	dB
Clase de eficiencia energética	A++	
Consumo de energía anual	27	kWh/a
Diámetro de conexión - mínimo	120	mm

FUNCIONES



¡CUIDADO! La lámpara no debe estar cubierta con aislamiento térmico u otros materiales.

¡OBSERVACIÓN! Solo encienda las luces mientras la campana está funcionando. No encienda las luces para iluminar la habitación.



No toque la lámpara dentro de los 30 minutos posteriores al uso de la campana.



				
	Presione este botón para apagar el motor.			
	Baja: presione este botón para ingresar a baja velocidad y nuevamente para apagar el motor.			
	Medio: presione este botón para ingresar a velocidad media y nuevamente para apagar el motor.			
	Alta: presione este botón para ingresar a alta velocidad y nuevamente para apagar el motor.			
	Encender/apagar la luz LED.			

Booster Configuración

Presione la tecla  hasta que el botón parpadee, el nivel de refuerzo está encendido, el aparato ahora funcionará al nivel máximo durante 5 minutos. Al cabo de 5 minutos sonará un zumbador y la velocidad volverá al nivel 3. Para desactivar el nivel Booster antes de que transcurra este tiempo, pulse brevemente la tecla  El aparato cambiará al nivel 3.

Configuración del temporizador (Timer)

Presione la tecla  y la tecla  simultáneamente hasta que el botón de encendido parpadee y comience una cuenta regresiva de 5 minutos. Después de 5 minutos, se escuchará un zumbador, todas las luces de los botones se apagarán. El motor y la luz se apagarán automáticamente. Después de esto, la campana seguirá zumbando durante 5 segundos si no hay otra operación, el sonido del zumbador se puede detener presionando cualquier botón durante el zumbido.

Los usuarios pueden detener esta función de cuenta regresiva de 5 minutos en cualquier momento durante la cuenta regresiva presionando la tecla  y la tecla  simultáneamente nuevamente.

LIMPIEZA DE SUPERFICIES DE ACERO INOXIDABLE

Para evitar dañar la superficie de acero inoxidable de su electrodoméstico

Limpiar siempre con:

Paños suaves, agua destilada o filtrada, así como detergentes especiales para acero inoxidable.

No limpiar con:

Materiales abrasivos, polvos de limpieza, lejía y otros productos a base de cloro, limpiacristales que contengan amoníaco, agua del grifo, especialmente si tiende a ser agua dura, limpiadores de hornos.

La garantía no cubre los daños a las superficies de acero inoxidable debido al uso de sustancias de limpieza inadecuadas.

SOLUCIÓN DE PROBLEMAS

Fallo	Causa	Solución
La luz está encendida pero el ventilador no se enciende.	El asa del ventilador está bloqueado.	Apague la unidad y repare sólo con personal de servicio calificado.
	El motor está dañado.	
Ni la luz ni el ventilador funcionan	La bombilla está quemada.	Reemplace la bombilla con una adecuada.
	Pérdidas del cable de alimentación.	Conecte nuevamente a la red.
Vibraciones graves de la unidad	El asa del ventilador está dañado.	Apague la unidad y repare sólo con la ayuda del personal de servicio calificado.
	El motor del ventilador no está bien sujeto.	
	La unidad no está adecuadamente conectada a los soportes.	Baje la unidad y verifique que el soporté esté en una ubicación adecuada.
Rendimiento de succión insatisfactorio	Demasiada distancia entre la unidad y la superficie de cocción.	Ajuste nuevamente la distancia a 65-75 cm

INSTRUCCIONES DE ELIMINACIÓN



De acuerdo con la normativa europea 2012/19 / UE sobre residuos, este símbolo en el producto o en su embalaje indica que el producto no puede ser tratado como residuo doméstico. Por el contrario, se debe llevar al centro de recolección apropiado para el reciclaje de equipos eléctricos y electrónicos. Al asegurarse de que este producto se elimine correctamente, ayudará a prevenir posibles consecuencias negativas sobre el medio ambiente y la salud humana causadas por la manipulación inadecuada de este producto. Para obtener más detallada sobre el reciclaje de este producto, póngase en contacto con su consejo local o con el servicio recolección de residuos domésticos.

Productor & importador:

INTAX TRADING SRL 14B Ion Creangă Str., Otopeni, Ilfov, România
 Tel (+40) 318 246 246. Fax (+40) 214 203 151
 office@intaxtrading.com
 www.intaxtrading.com

CONSIGNES DE SÉCURITÉ

- Merci d'avoir acheté cette hotte. Lisez attentivement le manuel d'instructions avant d'utiliser la hotte et conservez-la en lieu sûr.
- L'installation doit être effectuée par un électricien qualifié ou une personne compétente. Avant d'utiliser la hotte, assurez-vous que la tension électrique (V) et la fréquence (Hz) indiquées sur la hotte sont exactement les mêmes que la tension électrique (V) et la fréquence (Hz) de votre maison.
- Le fabricant et l'agent ne sont pas responsables des dommages causés par une installation et une utilisation incorrectes de la hotte.
- Ne laissez jamais les enfants manipuler la hotte.
- La hotte est strictement destinée à un usage domestique. Ne convient pas aux grillades, aux fast-foods et à des fins commerciales.
- La hotte et son filtre doivent être nettoyés régulièrement pour la maintenir en bon état de fonctionnement.
- Avant le nettoyage, coupez l'alimentation de la source principale.
- Nettoyez la hotte conformément au manuel d'instructions et éloignez-la du risque de brûlure.
- Il est interdit de ranger la hotte à proximité de la source d'incendie.
- En cas de défaut d'équipement, appelez le service après-vente pour demander à un technicien d'entretien.
- Cet équipement peut être utilisé par des enfants âgés de 8 ans ou plus et par des personnes ayant des capacités physiques, sensorielles et mentales réduites ou sans expérience et connaissances, si elles ont été supervisées ou instruites dans l'utilisation sûre de l'équipement et si elles comprennent les dangers encourus. Les enfants ne sont pas autorisés à jouer avec l'équipement. Le nettoyage et l'entretien ne doivent pas être effectués par des enfants sans surveillance.
- Si le cordon d'alimentation est endommagé, il doit être remplacé par le fabricant, son agent de service ou toute autre personne qualifiée afin d'éviter une situation dangereuse.
- Les instructions indiqueront ce qui suit: il y aura une ventilation adéquate de la pièce lorsque la hotte est utilisée en parallèle avec un équipement à gaz ou autre combustible (ne s'applique pas à l'équipement qui ne rejette que de l'air dans la pièce)
- Ne pas évaser sous le capot. Les parties accessibles peuvent être chauffées lorsqu'elles sont utilisées avec des appareils de cuisson.

Instructions d'installation importantes

- L'air ne doit pas être évacué vers une cheminée utilisée pour évacuer le gaz de l'équipement de gaz de combustion ou d'autres combustibles (ne s'applique pas à l'équipement qui ne rejette que de l'air dans la pièce).
- Les règles d'élimination de l'air doivent être respectées.

Remarques importantes sur la façon d'extraire



ATTENTION

Risque d'empoisonnement par les gaz d'échappement aspirés. N'utilisez jamais l'appareil en mode extraction en même temps qu'un équipement avec un panier de tirage ouvert à moins qu'une circulation d'air adéquate ne soit garantie.

L'équipement de combustion des gaz de combustion à ciel ouvert (par exemple, les appareils de chauffage au gaz, au mazout, au bois ou au charbon de bois, les chauffe-eau instantanés, les chaudières) aspire l'air de combustion de la chambre et le transporte à travers un tuyau d'échappement ou à travers une cheminée à l'extérieur. En mode d'extraction, l'air intérieur est évacué de la cuisine et des pièces adjacentes - sans suffisamment d'air, cela crée un vide. Les gaz toxiques de la cheminée ou du tirage peuvent donc être renvoyés dans les espaces de vie.

- Assurez-vous toujours que suffisamment d'air frais est fourni et qu'il peut circuler.
- Seule une alimentation en air / boîte extracteur ne peut garantir le respect de la valeur limite.

Un fonctionnement sûr n'est possible que lorsque la dépression dans la chambre où se trouve l'équipement ne dépasse pas 4 Pa (0,04 mbar). Ceci peut être réalisé lorsque l'air nécessaire à la combustion peut passer par des trous qui ne peuvent pas être fermés, par exemple des portes, des fenêtres, conjointement avec une alimentation en air / boîte extracteur ou par d'autres moyens techniques. Dans tous les cas, consultez un ramoneur qualifié qui pourra évaluer l'ensemble de la ventilation de votre maison et qui pourra vous proposer des mesures appropriées pour une ventilation adéquate.

Si la hotte est utilisée exclusivement en mode de recirculation, il est possible de fonctionner sans restriction.



ATTENTION

Risque d'incendie par étincelles. N'installez l'équipement sur un foyer à combustible solide (p. Ex. Bois ou charbon de bois) que si un couvercle fermé et non amovible est disponible.

DIMENSIONS

Numéro de modèle: CHEF 60 WALL BLACK; Code produit: TCH60WPS

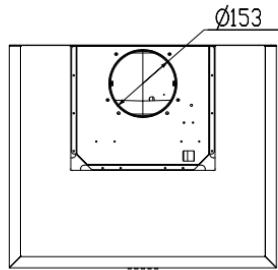
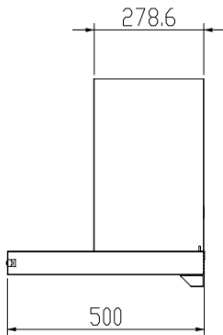
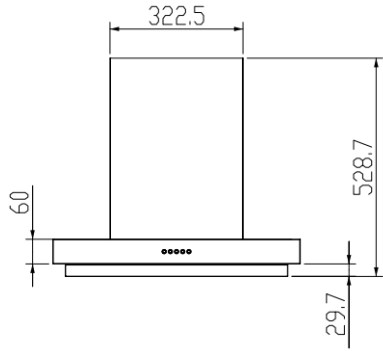
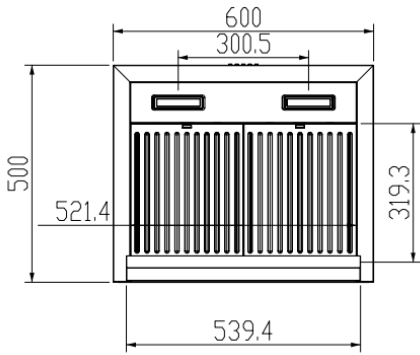

DIMENSIONS

Numéro de modèle: CHEF 90 WALL BLACK; Code produit: TCH0WPS

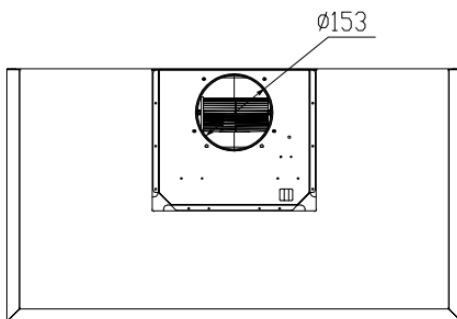
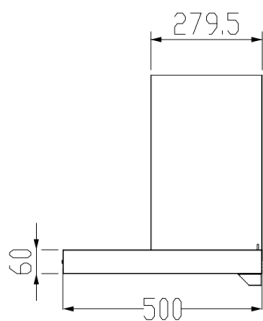
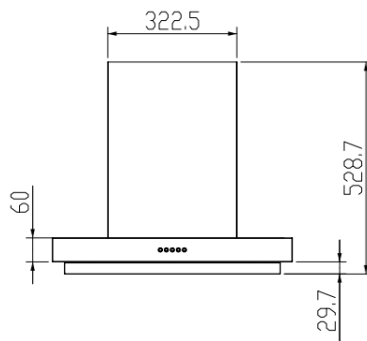
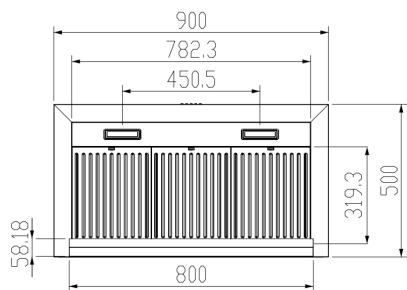

INSTALLATION

Remarque: Lorsque la hotte et l'équipement alimenté par une alimentation non électrique fonctionnent simultanément, la pression négative dans la pièce ne doit pas dépasser 4 Pa (4 x 10⁻⁵ Bar).

Distance minimale requise entre la hotte envers

Anneaux en verre céramique/plaques	65 cm
Cuisinière à gaz	75 cm
Table de cuisson bois / charbon / huile	85 cm

ÉTAPES D'INSTALLATION

Note: Ne pas brancher le câble d'alimentation tant que l'installation n'est pas terminée ! Demander à une deuxième personne de vous aider avec l'installation.

- Faire 3 trous (Φ8 mm pour adapter vos prises murales) pour installer le support. Visser le support sur le mur et le fixer avec les 3 vis (ST4x30 mm) et 3 chevilles murales (non comprises)

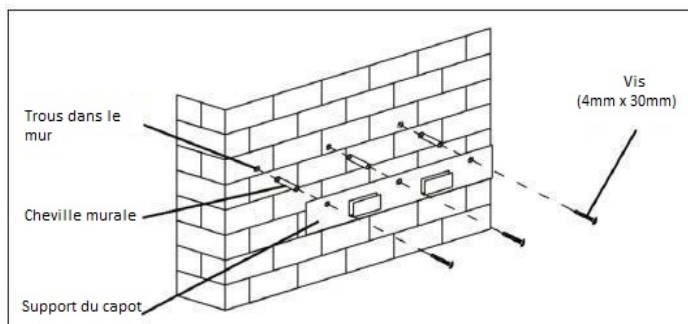

- Positionner le capot et le suspendre à l'aide des deux languettes du support mural.

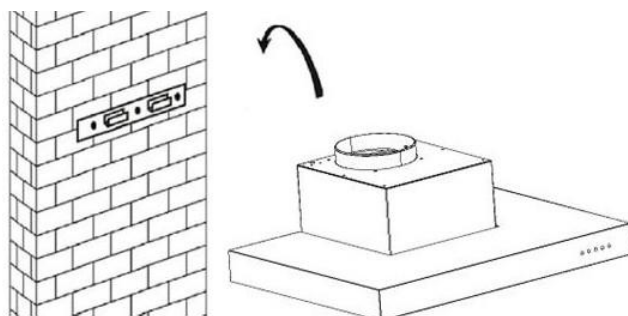

- Faire glisser le haut du panier vers le bas.
- Installer le support de panier sur le bas/à l'extérieur du panier

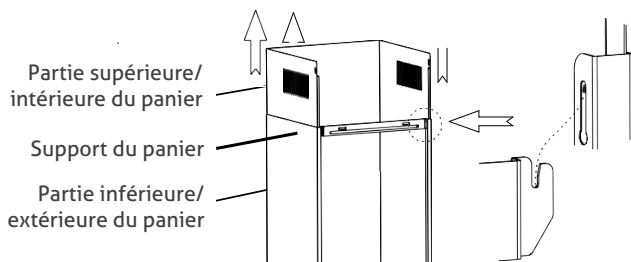

- Fixer le panier au corps du capot et marquer les trous de fixation murale.
- Retirez le panier et percer les trous aux points marqués.
- Pour l'installation du système d'extraction de l'air par le capot, fixer le tuyau de sortie à l'orifice de sortie de l'air se trouvant dans le corps du capot.

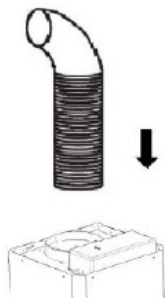

- Rattacher le bac de sortie au corps du capot, en passant le tuyau de sortie par le panier et en le connectant à l'orifice de sortie, si nécessaire.
- Fixer sur le mur le support dans la partie inférieure du panier en utilisant 2 chevilles et vis (4 x 30 mm).

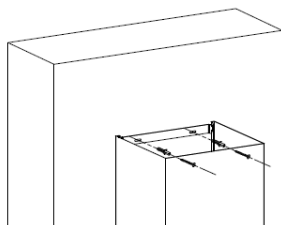

- Tirer vers le haut la partie supérieure/intérieure du panier jusqu'à la hauteur désirée, marquer sur le mur les trous de montage pour le support du panier supérieur et percer en préalable les points marqués.
- Fixer sur le mur le support du panier supérieur avec 2 chevilles et 2 vis ST4 x 30 mm dans les points percés.
- Fixer la partie supérieure/ intérieure du panier sur le support en utilisant 2 vis sT4 x 8 mm.

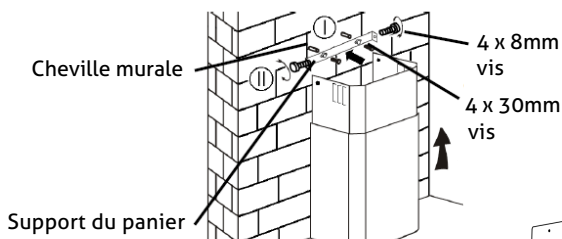

• S'assurer que l'extrémité inférieure de la partie extérieure du panier repose sur le corps du capot. Pas nécessaire de fixer le panier avec des vis au corps du capot.

• Installez la coupelle d'huile: insérez la coupelle d'huile dans le corps de la hotte.

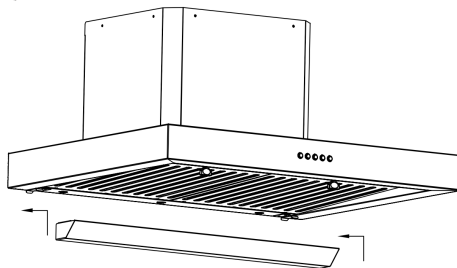

Installation du filtre à charbon - CODE : TCF1 (non inclus)

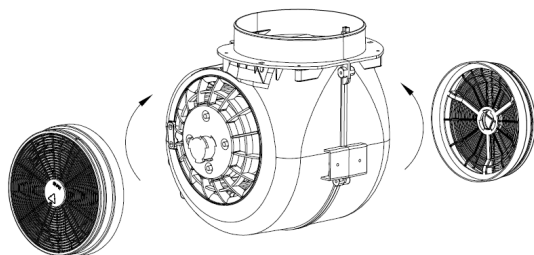











Données techniques CHEF 60/ 90 PRO

	Valor	Unidad
Classe d'efficacité d'éclairage	A	
Débit d'air (3ème vitesse/ 2ème vitesse/ 1ère vitesse)	721.4/ 602.5/ 312.1	m ³ /h
Puissance électrique	123	W
Puissance nominale du système d'éclairage	3	W
Niveau de puissance sonore - boost	68	dB
Niveau de puissance sonore - élevé	66	dB
Niveau de puissance sonore - faible	52	dB
Classe d'efficacité énergétique	A++	
Consommation d'énergie annuelle	27	kWh/a
Diamètre de connexion - minimum	120	mm



FUNCTIONS

ATTENTION! La lampe ne doit pas être recouverte d'isolant thermique ou d'autres matériaux.





REMARQUE! Ne pas allumer les lumières que lorsque le capot est marche. Ne pas allumer les lumières pour éclairer la pièce. Ne pas toucher la lampe dans les 30 minutes suivant l'utilisation du capot.

				
	Appuyez sur ce bouton pour éteindre le moteur			
	Bas – Appuyez sur ce bouton pour passer en basse vitesse et à nouveau pour éteindre le moteur.			
	Medium – Appuyez sur ce bouton pour passer en vitesse moyenne et à nouveau pour éteindre le moteur.			
	Haut – Appuyez sur ce bouton pour passer en haute vitesse et à nouveau pour éteindre le moteur.			
	Allumer/éteindre la lumière LED.			

Reglage de Boost

Appuyez sur la touche jusqu'à ce que le bouton  clignote, le niveau booster est activé, l'appareil fonctionnera maintenant au niveau maximum pendant 5 minutes. Au bout de 5 minutes, un signal sonore retentit et la vitesse repasse au niveau 3. Pour désactiver le niveau Booster avant que ce temps ne soit écoulé, appuyez  brièvement sur la touche . L'appareil passe au niveau 3.

Réglage de la minuterie (Timer)

Appuyez simultanément sur la touche  et la touche  jusqu'à ce que le bouton d'alimentation clignote et qu'un compte à rebours de 5 minutes commence. Après 5 minutes, un signal sonore se fera entendre, tous les boutons lumineux seront éteints. Le moteur et la lumière s'éteindront automatiquement. Après cela, la hotte continuera à bourdonner pendant 5 secondes s'il n'y a pas d'autre opération, le son de la sonnerie peut être arrêté en appuyant sur n'importe quel bouton pendant la sonnerie. Les utilisateurs peuvent arrêter cette fonction de compte à rebours de 5 minutes à tout moment pendant le compte à rebours en appuyant à nouveau simultanément sur la touche  et la touche .

NETTOYER LES SURFACES EN ACIER INOXYDABLE

Pour éviter d'endommager la surface en acier inoxydable de votre appareil

Nettoyez toujours avec:

Chiffons doux, eau distillée ou filtrée, ainsi que détergents spécialement conçus pour l'inox.

Ne pas nettoyer avec :

Matériaux abrasifs, poudres de nettoyage, eau de Javel et autres produits à base de chlore, nettoyeurs pour vitres contenant de l'ammoniac, eau du robinet, surtout si elle a tendance à être dure, nettoyeurs pour four.

Les dommages aux surfaces en acier inoxydable dus à l'utilisation de produits de nettoyage inappropriés ne sont pas couverts par la garantie.

DÉPANNAGE

Echec	Cause	Solution
La luce è accesa, ma la ventola non funziona.	La ventola è inceppata.	Spegnerne l'unità e farla riparare solo da un tecnico qualificato.
	Il motore è danneggiato.	
Ni la lumière ni le ventilateur ne fonctionnent.	Ampoule brûle.	Remplacez l'ampoule par une ampoule appropriée.
	Le cordon d'alimentation fuit.	Remettez le courant sous tension.
Graves vibrations de l'appareil	La pale du ventilateur est endommagée.	Éteignez l'appareil et réparez uniquement avec du personnel qualifié.
	Le moteur du ventilateur n'est pas solidement fixé.	Abaissez l'unité et vérifiez que le support est dans un endroit approprié.
Performances d'aspiration insatisfaisantes	Trop de distance entre l'appareil et la surface de cuisson.	Ajustez à nouveau la distance à 65-75 cm.

INSTRUCTIONS D'ÉLIMINATION



Conformément à la réglementation européenne sur les déchets 2012/19 / UE, ce symbole sur le produit ou sur son emballage indique que le produit ne peut pas être traité comme déchet ménager. Au contraire, il doit être acheminé vers le centre de collecte approprié pour le recyclage des équipements électriques et électroniques. En vous assurant que ce produit est mis au rebut correctement, vous contribuerez à éviter les effets néfastes sur l'environnement et la santé humaine causés par une mauvaise manipulation de ce produit. Pour plus d'informations sur le recyclage de ce produit, veuillez contacter votre mairie ou votre service d'élimination des déchets ménagers.

Producteur & Importateur:

INTAX TRADING SRL 14B Ion Creangă Str., Otopeni, Ilfov, România

Tel (+40) 318 246 246. Fax (+40) 214 203 151

office@intaxtrading.com

www.intaxtrading.com

ISTRUZIONI DI SICUREZZA

- Grazie per aver acquistato questa cappa aspirante. Si prega di leggere attentamente il manuale di istruzioni prima di utilizzare la cappa aspirante e conservarla in un luogo sicuro.
- I lavori di installazione devono essere eseguiti da un elettricista qualificato o da una persona competente. Prima di utilizzare la cappa, assicurarsi che la tensione (V) e la frequenza (Hz) indicate sulla cappa sono esattamente gli stessi della tensione (V) e la frequenza (Hz) in casa.
- Il produttore e l'agente non si assumono alcuna responsabilità per i danni causati da installazione e utilizzo inappropriati.
- Non permettere mai ai bambini di utilizzare la cappa aspirante.
- Utilizzare la cappa aspirante esclusivamente per il normale uso domestico. Non è adatta per barbecue, roast shop e uso commerciale.
- La cappa aspirante e la sua rete filtrante devono essere pulite regolarmente per mantenerla in buone condizioni di lavoro.
- Prima di effettuare pulizia, disinserire obbligatoriamente l'alimentazione elettrica (estrarre il cavo di alimentazione dalla presa elettrica).
- Pulire la cappa secondo il manuale di istruzioni e proteggerla dal pericolo di incendio.
- Non posizionare la cappa vicino al fuoco.
- In caso di guasti all'apparecchio, contattare il servizio di assistenza per richiedere l'aiuto di un tecnico.
- Questo apparecchio può essere utilizzato da bambini di età pari o superiore a 8 anni e da persone con capacità fisiche, sensoriali o mentali ridotte o senza esperienza e conoscenza se sono stati sottoposti a supervisione o istruzione relative all'uso dell'apparecchio in modo sicuro e comprendono pericoli coinvolti. I bambini non devono giocare con l'apparecchio. La pulizia e la manutenzione dell'unità non devono essere eseguite da bambini.
- Se il cavo di alimentazione è danneggiato, deve essere sostituito dal produttore, dal suo agente di servizi o da persone analogamente qualificate per evitare pericoli
- Le istruzioni devono indicare la sostanza di quanto segue: deve esserci un'adeguata ventilazione nella stanza quando la cappa viene utilizzata contemporaneamente ad apparecchi a gas o altri combustibili (non applicabile agli apparecchi che solo scaricano l'aria nella stanza).
- Non fiammeggiare sotto la cappa. Le parti accessibili possono surriscaldarsi se utilizzate con apparecchi di cottura.

Suggerimenti importanti per l'installazione

- L'aria non deve essere scaricata in una canna fumaria utilizzata per scaricare i fumi dagli apparecchi che bruciano gas o altri combustibili (non applicabile agli apparecchi che scaricano l'aria nella stanza).
- Devono essere rispettate le norme relative allo scarico dell'aria.

Note importanti sulla modalità di estrazione



Rischio di avvelenamento derivante dai gas di scarico rilasciati nella stanza. Non mettere mai in funzione il dispositivo in modalità di estrazione contemporaneamente a un apparecchio a camino aperto quando non è garantito un flusso d'aria adeguato.

Le apparecchiature a gas a camera aperta (ad esempio scaldabagni a gas, a petrolio, a legna o a carbone, scaldabagni senza serbatoio, scaldabagni) aspirano l'aria di combustione dalla stanza e la fanno passare attraverso un tubo di scarico o un camino verso l'esterno. Nella modalità di estrazione, l'aria interna viene rimossa dalla cucina e dalle stanze adiacenti – senza una presa d'aria sufficiente questo crea un vuoto. I gas tossici provenienti dal camino o dalla canna fumaria di estrazione possono quindi essere rilasciati negli spazi abitativi.

- Assicurarsi sempre che sia garantita una quantità sufficiente di aria fresca e che possa circolare.
- Una sola scatola di alimentazione / estrazione dell'aria non garantisce il rispetto del valore limite.

Il funzionamento sicuro è possibile solo quando la pressione negativa nella stanza in cui si trova l'apparecchio non supera i 4 Pa (0,04 mbar). Ciò può essere ottenuto quando l'aria necessaria per la combustione può fluire attraverso aperture non richiudibili, ad esempio porte, finestre, insieme a una scatola di alimentazione / estrazione dell'aria o attraverso altri sistemi tecnici. In ogni caso, consultare uno spazzacamino qualificato in grado di valutare l'intera ventilazione della propria casa e proporre misure appropriate per un'adeguata ventilazione. Se la cappa viene utilizzata esclusivamente in modalità di ricircolo, è possibile l'operazione senza restrizioni.



AVVERTIMENTO

Pericolo di incendio a causa di scintille. Installare l'apparecchiatura su un caminetto per combustibili solidi (ad esempio legna o carbone), solo se è disponibile una copertura chiusa non rimovibile.

DIMENSIONI

Modello n.: CHEF 60 WALL BLACK; Codice prodotto: TCH60WPS

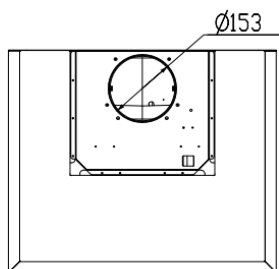
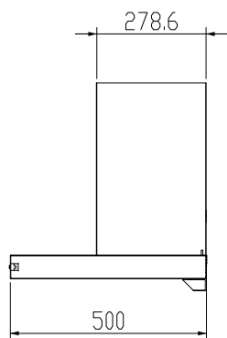
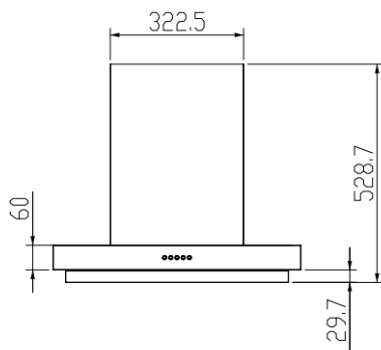
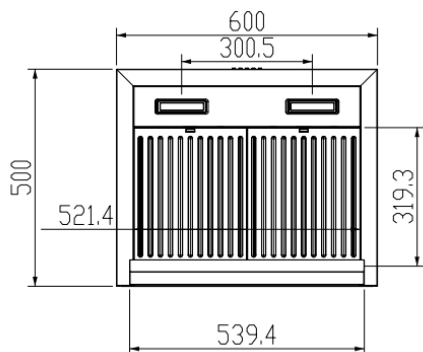

DIMENSIONI

Modello n.: CHEF 90 WALL BLACK; Codice prodotto: TCH90WPS

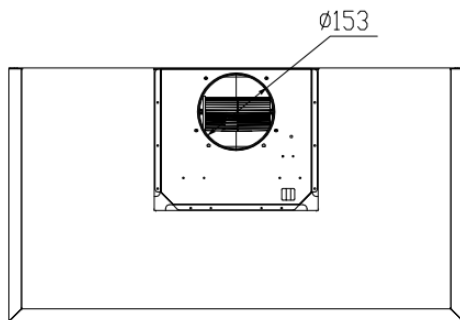
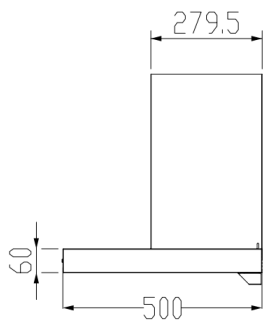
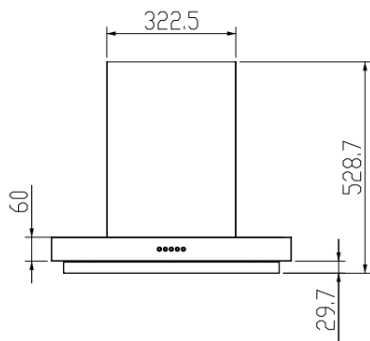
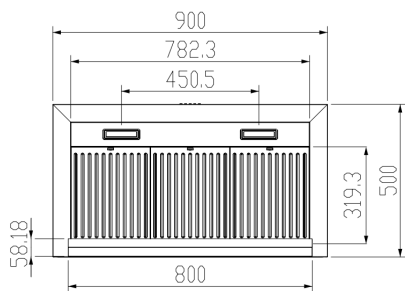

INSTALLAZIONE

Nota: quando la cappa e l'apparecchio alimentati con energia diversa dall'elettricità sono contemporaneamente in funzione, la pressione negativa nella stanza non deve superare i 4 Pa (4 x 10⁻⁵ Bar).

Distanza minima necessaria tra la cappa e:

Anelli / piastre di cottura in vetroceramica	65 cm
Fornello a gas	75 cm
Stufa a legna / carbone / petrolio	85 cm

Procedura di installazione

Nota: non collegare il cavo di alimentazione fino al completamento dell'installazione! Ottieni una seconda persona che ti aiuti con l'installazione. Chiedi a un'altra persona di aiutarti con l'installazione.

- Realizzare 3 fori (Ø8 mm per adattarsi alle prese a muro) per installare la staffa. Avvitare e fissare il supporto al muro con le 3 viti (ST4x30mm) e 3 tasselli al muro (non inclusi).

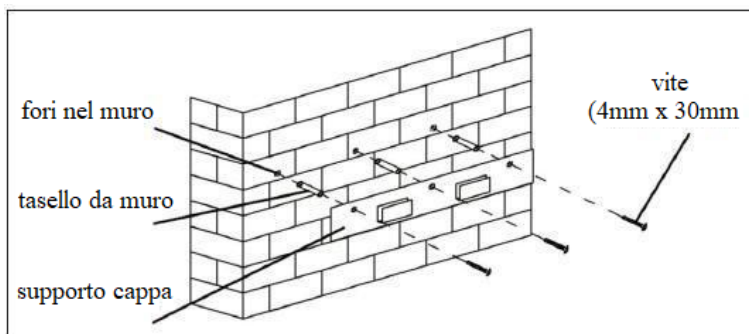

- Posizionare la cappa e appenderla utilizzando le due alette di fissaggio sul supporto al muro.

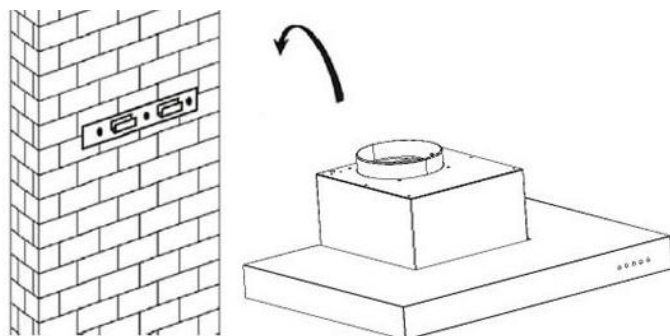

- Far scorrere la parte superiore del camino verso il basso.
- Installare il supporto del camino sulla parte inferiore/esterna del camino.

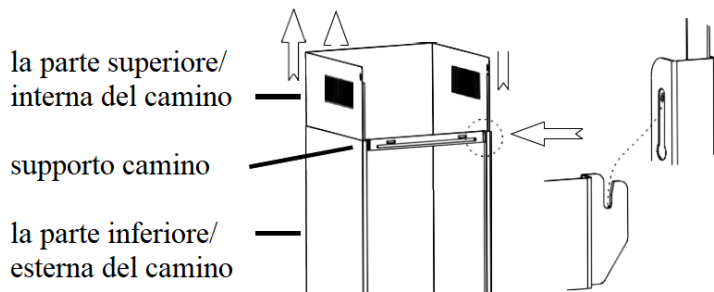

- Fissare il camino al corpo della cappa e segnare i fori di fissaggio al muro.
- Rimuovere il camino e praticare dei fori nei punti contrassegnati.
- Per installare il sistema di scarico tramite la cappa, collegare il tubo di scarico all'uscita dell'aria esistente nel corpo della cappa.

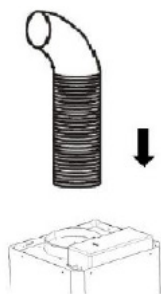

- Riattaccare il camino al corpo cappa, facendo passare il tubo di scarico attraverso il camino ed eventualmente collegandolo al foro di scarico.
- Fissare il supporto al muro nella parte inferiore del camino utilizzando 2 tasselli e viti (4 x 30 mm).

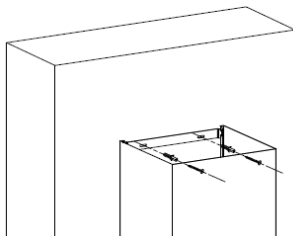

- Tirare la parte superiore/interna del camino fino all'altezza desiderata, segnare sulla parete i fori di montaggio per il supporto del camino superiore e forare preventivamente i punti contrassegnati.
- Fissare il supporto camino superiore al muro con 2 tasselli e 2 viti ST4 x 30 mm nei punti forati.
- Fissare la parte superiore/interna del camino al supporto utilizzando 2 viti ST4 x 8 mm.

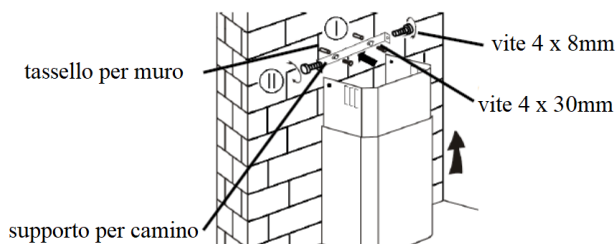

• Assicurarsi che l'estremità inferiore del camino poggi sul corpo della cappa. Non è necessario fissare il camino con viti al corpo cappa.

• Installare la coppa dell'olio: inserire la coppa dell'olio nel corpo della cappa.

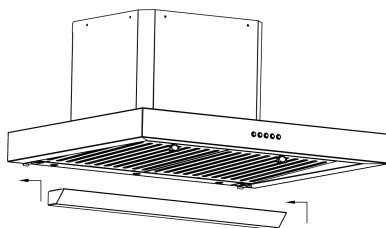

Installazione del filtro a carbone – CODICE: TCF1 (non incluso)

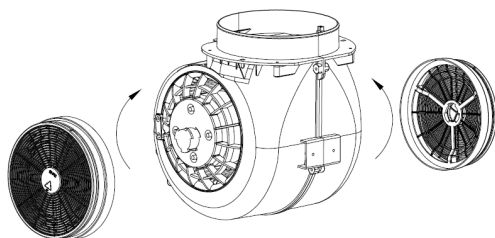











Dati tecnici CHEF 60/ 90 PRO

	Valor	Unidad
Classe di efficienza luminosa	A	
Flusso d'aria (3a velocità/2a velocità/ 1a velocità)	721.4/ 602.5/ 312.1	m ³ /h
Potenza elettrica assorbita	123	W
Potenza nominale del sistema di illuminazione	3	W
Livello di potenza sonora - boost	68	dB
Livello di potenza sonora - alto	66	dB
Livello di potenza sonora - basso	52	dB
Classe di efficienza energetica	A++	
Consumo energetico annuale	27	kWh/a
Diametro di connessione - minimo	120	mm



FUNZIONI

AVVERTIMENTO! La lampada non deve essere ricoperta con isolamento termico o altri materiali.



OSSERVAZIONE! Accendere le luci solo mentre la cappa è in funzione. Non accendere le luci per illuminare la stanza. Non toccare la lampada entro 30 minuti dall'utilizzo della cappa.



				
	Premere questo pulsante per spegnere il motore			
	Bassa velocità del motore – premere questo pulsante per una velocità ridotta e ancora una volta per spegnere il motore.			
	Media velocità del motore – premere questo pulsante per una velocità media e ancora una volta per spegnere il motore.			
	Alta velocità del motore – premere questo pulsante per una velocità alta e ancora una volta per spegnere il motore.			
	Luce accesa/spenta.			

Impostazione booster

Premere il tasto  fino a quando il pulsante non lampeggia, il livello booster è attivato, l'apparecchio ora funzionerà al livello massimo per 5 minuti. Dopo 5 minuti si sentirà un segnale acustico e la velocità tornerà al livello 3. Per disattivare il livello Booster prima che sia trascorso questo tempo, premere brevemente il tasto . L'apparecchio passerà al livello 3.

Impostazione del timer

Premere il tasto  e il tasto  contemporaneamente finché il pulsante di accensione non lampeggia e inizia un conto alla rovescia di 5 minuti. Dopo 5 minuti si sentirà un segnale acustico, tutte le spie dei pulsanti si spegneranno. Il motore e la luce si spegneranno automaticamente. Dopodiché la cappa continuerà a ronzare per 5 secondi se non ci sono altre operazioni, il suono del cicalino può essere interrotto premendo un qualsiasi pulsante durante il ronzio.

Gli utenti possono interrompere questa funzione di conto alla rovescia di 5 minuti in qualsiasi momento durante il conto alla rovescia premendo di nuovo il tasto  e il tasto  contemporaneamente.

PULIZIA DELLE SUPERFICI IN ACCIAIO INOX

Per evitare di danneggiare la superficie in acciaio inossidabile del vostro apparecchio

Pulisci sempre con:

Panni morbidi, acqua distillata o filtrata, nonché detersivi specifici per acciaio inossidabile. **Non pulire con:**

Materiali abrasivi, polveri detergenti, candeggina e altri prodotti a base di cloro, detergenti per vetri contenenti ammoniaca, acqua del rubinetto soprattutto se tendenzialmente dura, detergenti per forni

I danni alle superfici in acciaio inossidabile dovuti all'uso di detergenti impropri non sono coperti dalla garanzia.

RISOLUZIONE DEI PROBLEMI

Guasto	Causa	Soluzione
La luce è accesa, ma la ventola non funziona.	La ventola è inceppata.	Spegnerne l'unità e farla riparare solo da un tecnico qualificato.
	Il motore è danneggiato.	
Sia la luce che la ventola non funzionano.	La lampadina è bruciata.	Sostituire la lampadina con una nuova con le stesse caratteristiche.
	Il cavo di alimentazione non è inserito correttamente.	Inserire nuovamente il cavo di alimentazione correttamente.
L'unità vibra fortemente	La pala della ventola è danneggiata.	Spegnerne l'unità e farla riparare solo da un tecnico qualificato
	Il motore del ventilatore non è fissato saldamente.	
	L'unità non è fissata correttamente alla staffa.	Smontare l'unità e verificare se la staffa è in una posizione corretta.
Le prestazioni di aspirazione sono scarse	Distanza troppo lunga tra l'unità e il piano di cottura	Regolare la distanza 65-75cm

SMALTIMENTO DEL PRODOTTO



In conformità alla Direttiva Europea 2012/19/UE il simbolo sul prodotto o sulla documentazione di accompagnamento indica che questo prodotto non deve essere trattato come rifiuto domestico, ma deve essere consegnato presso l'ideale punto di raccolta per il riciclaggio di apparecchiature elettriche ed elettroniche.

Provvedendo al corretto smaltimento del prodotto si contribuirà ad evitare potenziali effetti negativi sull'ambiente e sulla salute umana. Per ulteriori informazioni sul trattamento, il recupero e il riciclaggio degli elettrodomestici, contattare l'ufficio locale competente, il servizio di raccolta dei rifiuti domestici o il negozio presso il quale il prodotto è stato acquistato.

Produttore & Importatore:

INTAX TRADING SRL 14B Ion Creangă Str., Otopeni, Ilfov, România

Tel (+40) 318 246 246. Fax (+40) 214 203 151

office@intaxtrading.com

www.intaxtrading.com

