



Beneficiati de tot ce va poate oferi produsul dvs



Accesati rapid manuale de utilizare, ghiduri cu
instructiuni, asistenta si multe alte resurse folosind
inregistrarea noastra foto disponibila la
electrolux.com/register

CUPRINS

1. INFORMAȚII PRIVIND SIGURANȚA.....	3
2. INSTRUCȚIUNI DE SIGURANȚĂ.....	4
3. INSTALAREA.....	7
4. DESCRIEREA PRODUSULUI.....	9
5. PANOUL DE COMANDĂ.....	9
6. ÎNAINTE DE PRIMA UTILIZARE.....	10
7. UTILIZAREA ZILNICĂ.....	10
8. FUNCȚIILE CEASULUI.....	11
9. UTILIZAREA ACCESORIILOR.....	13
10. FUNCȚII SUPLIMENTARE.....	14
11. INFORMAȚII ȘI SFATURI.....	14
12. ÎNGRIJIREA ȘI CURĂȚAREA.....	25
13. DEPANARE.....	27
14. EFICIENȚĂ ENERGETICĂ.....	28

NE GÂNDIM LA DUMNEAVOASTRĂ

Vă mulțumim pentru că ați achiziționat un aparat Electrolux. Ați ales un produs care include decenii de experiență profesională și de inovație. Ingenios și stilat, a fost conceput special pentru dumneavoastră. Pentru ca atunci când îl utilizați să aveți întotdeauna aceleași rezultate extraordinare.

Bine ați venit la Electrolux.

Vizitați website-ul la:



Aici găsiți sfaturi privind utilizarea, broșuri, informații care vă ajută la rezolvarea unor probleme apărute și informații despre service:

www.electrolux.com/webselfservice



Înregistrați-vă produsul pentru a beneficia de servicii mai bune:

www.registerelectrolux.com



Cumpărați accesorii, consumabile și piese de schimb originale pentru aparatul dvs.:

www.electrolux.com/shop

SERVICIUL DE RELAȚII CU CLIEȚII ȘI SERVICE

Utilizați doar piese de schimb originale.

Atunci când contactați centrul autorizat de service, asigurați-vă că aveți disponibile următoarele informații: Model, PNC, Număr de serie.

Informațiile pot fi găsite pe plăcuța cu datele tehnice.

 Avertisment / Atenție-Informații privind siguranța

 Informații generale și recomandări

 Informații privind mediul înconjurător

Ne rezervăm dreptul asupra efectuării de modificări.

1. ⚠️ INFORMAȚII PRIVIND SIGURANȚA

Înainte de instalarea și de utilizarea aparatului, citiți cu atenție instrucțiunile furnizate. Producătorul nu este responsabil pentru nicio vătămare sau daună rezultată din instalarea sau utilizarea incorectă. Păstrați permanent instrucțiunile într-un loc sigur și accesibil pentru o consultare ulterioară.

1.1 Siguranța copiilor și a persoanelor vulnerabile

- Acest aparat poate fi utilizat de copiii cu vârsta mai mare de 8 ani, de persoanele cu capacități fizice, senzoriale sau mentale reduse sau de persoanele fără cunoștințe sau experiență doar sub supraveghere sau după o scurtă instruire care să le ofere informațiile necesare despre utilizarea sigură a aparatului și să le permită să înțeleagă pericolele la care se expun.
- Copiii cu vârsta între 3 și 8 ani și persoanele cu dizabilități profunde și complexe nu trebuie lăsate să se apropie de aparat dacă nu sunt supravegheate permanent.
- Copiii cu vârsta mai mică de 3 ani nu trebuie lăsați să se apropie de aparat dacă nu sunt supravegheați permanent.
- Nu lăsați copiii să se joace cu aparatul.
- Nu lăsați ambalajele la îndemâna copiilor și aruncați-le conform reglementărilor.
- Nu lăsați copiii și animalele să se apropie de aparat atunci când acesta este în funcțiune sau când se răcește. Părțile accesibile pot deveni fierbinți în timpul funcționării.
- Dacă aparatul are un dispozitiv de siguranță pentru copii, acesta trebuie activat.
- Copiii nu vor realiza curățarea sau întreținerea realizată de utilizator asupra aparatului fără a fi supravegheați.

1.2 Siguranța generală

- Doar o persoană calificată trebuie să instaleze acest aparat și să înlocuiască cablul.
- **AVERTISMENT:** Aparatul și părțile accesibile ale acestuia devin fierbinți pe durata utilizării. Aveți grijă să nu atingeți elementele de încălzire.
- Folosiți întotdeauna mănuși de protecție pentru a scoate sau a pune în interior accesorii sau vase.
- Deconectați aparatul de la sursa de alimentare înainte de a efectua orice operație de întreținere.
- **AVERTISMENT:** Asigurați-vă că aparatul este oprit înainte de a înlocui becul pentru a evita o posibilă electrocutare.
- Nu folosiți aparatul înainte de a-l instala în structura încastrată.
- Nu folosiți un aparat de curățat cu abur pentru a curăța aparatul.
- Nu folosiți substanțe abrazive dure sau raclete ascuțite de metal pentru a curăța sticla ușii deoarece acestea pot zgâria suprafața, ceea ce poate conduce la spargerea sticlei.
- În cazul în care cablul de alimentare este deteriorat, acesta trebuie înlocuit de producător, de Centrul de service autorizat al acestuia sau de persoane cu o calificare similară pentru a se evita electrocutarea.
- Pentru a scoate suporturile pentru raft trebuie să trageți mai întâi de partea din față a suportului, după care să îndepărtați capătul din spate de pereții laterali. Instalați suporturile pentru raft în ordine inversă.

2. INSTRUCȚIUNI DE SIGURANȚĂ

2.1 Instalarea



AVERTISMENT!

Doar o persoană calificată trebuie să instaleze acest aparat.

- Îndepărtați toate ambalajele.

- Dacă aparatul este deteriorat, nu îl instalați sau utilizați.
- Urmați instrucțiunile de instalare furnizate împreună cu aparatul.
- Aveți întotdeauna grijă când mutați aparatul deoarece acesta este greu. Folosiți întotdeauna mănuși de protecție și încălțăminte închisă.
- Nu trageți aparatul de mâner.

- Instalați aparatul într-un loc sigur și adecvat care satisface cerințele privind instalarea.
- Respectați distanțele minime față de alte aparate și corpuri de mobilier.
- Înainte de a monta aparatul, verificați dacă ușa cuptorului se deschide fără opreliști.
- Aparatul este echipat cu un sistem de răcire electric. Acesta trebuie utilizat cu o sursă de alimentare electrică.

Înălțimea minimă a cabinetului (Înălțimea minimă a cabinetului sub blatul de lucru)	590 (600) mm
Lățimea cabinetului	560 mm
Adâncimea cabinetului	550 (550) mm
Înălțimea feței aparatului	594 mm
Înălțimea spatelui aparatului	576 mm
Lățimea feței aparatului	595 mm
Lățimea spatelui aparatului	559 mm
Adâncimea aparatului	569 mm
Adâncimea de încorporare a aparatului	548 mm
Adâncimea cu ușa deschisă	1022 mm
Dimensiunea minimă a deschiderii de ventilație. Deschiderea este poziționată pe partea din spate jos	560x20 mm
Lungimea cablului de alimentare electrică. Cablul este poziționat în colțul dreapta al părții din spate	1500 mm

Șuruburile de montaj	4x25 mm
----------------------	---------

2.2 Conexiunea electrică



AVERTISMENT!

Pericol de incendiu și electrocutare.

- Toate conexiunile electrice trebuie realizate de către un electrician calificat.
- Aparatul trebuie legat la o priză cu împământare.
- Asigurați-vă că parametrii de pe plăcuța cu date tehnice sunt compatibili cu valorile nominale ale sursei de alimentare.
- Utilizați întotdeauna o priză cu protecție (împământare) contra electrocutării, montată corect.
- Nu folosiți prize multiple și cabluri prelungitoare.
- Procedați cu atenție pentru a nu deteriora ștecherul și cablul de alimentare electrică. Dacă este necesară înlocuirea cablului de alimentare, acesta trebuie înlocuit numai de către Centrul de service autorizat.
- Nu lăsați cablurile de alimentare electrică să atingă sau să se afle în apropierea ușii aparatului sau a nișei de sub aparat, în special atunci când acesta funcționează sau ușa este fierbinte.
- Protecția la electrocutare a pieselor aflate sub tensiune și izolate trebuie fixată astfel încât să nu permită scoaterea ei fără folosirea unor unelte.
- Introduceți ștecherul în priză numai după încheierea procedurii de instalare. Asigurați accesul la priză după instalare.
- Dacă priza de curent prezintă jocuri, nu conectați ștecherul.
- Nu trageți de cablul de alimentare pentru a scoate din priză aparatul. Trageți întotdeauna de ștecher.
- Folosiți doar dispozitive de izolare adecvate: întrerupătoare pentru protecția liniei, siguranțe (siguranțe înfiletabile scoase din suport),

- contactori și declanșatori la protecția de împământare.
- Instalația electrică trebuie să fie prevăzută cu un dispozitiv de izolare, care să vă permită să deconectați aparatul de la rețea la toți polii. Dispozitivul izolator trebuie să aibă o deschidere între contacte de cel puțin 3 mm.
 - Acest aparat este livrat cu un ștecher și un cablu de alimentare electrică.

Tipurile de cabluri adecvate pentru instalare sau înlocuire pentru Europa:

H07 RN-F, H05 RN-F, H05 RRF, H05 VV-F, H05 V2V2-F (T90), H05 BB-F

Pentru secțiunea cablului consultați puterea totală consumată de pe plăcuța cu date tehnice. De asemenea, puteți consulta tabelul:

Putere totală (W)	Secțiunea cablului (mm ²)
maxim 1380	3 x 0.75
maxim 2300	3 x 1
maxim 3680	3 x 1.5

Cablul de masă (cablul verde/galben) va fi cu 2 cm mai lung decât cele de fază și de nul (cablurile albastru și maro).

2.3 Utilizarea



AVERTISMENT!

Pericol de rănire, arsuri și electrocutare sau explozie.

- Acest aparat este destinat exclusiv pentru uz casnic.
- Nu modificați specificațiile acestui aparat.
- Nu blocați fantele de ventilație.
- Nu lăsați aparatul nesupravegheat în timpul funcționării.
- Dezactivați aparatul după fiecare întrebuintare.
- Procedați cu atenție la deschiderea ușii aparatului atunci când aparatul este în funcțiune. Este posibilă emisia de aer fierbinte.

- Nu acționați aparatul având mâinile umede sau când acesta este în contact cu apa.
- Nu aplicați presiune asupra ușii deschise.
- Nu utilizați aparatul ca suprafață de lucru sau ca loc de depozitare.
- Deschideți ușa aparatului cu atenție. Utilizarea unor ingrediente cu conținut de alcool poate determina prezența aburilor de alcool în aer.
- Nu lăsați scântele sau flăcările deschise să intre în contact cu aparatul atunci când deschideți ușa.
- Produsele inflamabile sau obiectele umezite cu produse inflamabile nu trebuie introduse în aparat, nici puse adiacent sau deasupra acestuia.



AVERTISMENT!

Pericol de deteriorare a aparatului.

- Pentru a preveni deteriorarea sau decolorarea emailului:
 - nu puneți vase sau alte obiecte în aparat direct pe baza acestuia.
 - nu puneți folie din aluminiu direct pe baza cavității aparatului.
 - nu puneți apă direct în aparatul fierbinte.
 - nu țineți vase umede și alimente în interior după încheierea gătirii.
 - procedați cu atenție la demontarea sau instalarea accesoriilor.
- Decolorarea emailului sau a oțelului inoxidabil nu are niciun efect asupra funcționării aparatului.
- Folosiți o cratiță adâncă pentru prăjiturile siropoase. Sucurile de fructe lasă pete care pot fi permanente.
- Acest aparat poate fi utilizat numai pentru gătit. Nu trebuie utilizat în alte scopuri, de exemplu pentru încălzirea camerei.
- Gătiți întotdeauna cu ușa cuptorului închisă.
- Dacă aparatul este instalat în spatele unui panou de mobilă (de ex. o ușă), asigurați-vă că ușa nu se închide niciodată atunci când aparatul funcționează. Căldura și umezeala se pot acumula în spatele panoului închis de mobilă ceea ce produce

daune aparatului, unității de mobilier sau podelei. Nu închideți panoul de mobilă dacă aparatul nu s-a răcit complet după utilizare.

2.4 Îngrijirea și curățarea



AVERTISMENT!

Pericol de rănire, incendiu sau de deteriorare a aparatului.

- Înainte de a efectua operațiile de întreținere, dezactivați aparatul și scoateți ștecherul din priză.
- Verificați dacă aparatul s-a răcit. Există riscul de spargere a panourilor de sticlă.
- Înlocuiți imediat panourile de sticlă ale ușii dacă acestea sunt deteriorate. Contactați Centrul de service autorizat.
- Aveți grijă atunci când îndepărtați ușa aparatului. Ușa este grea!
- Curățați regulat aparatul pentru a preveni deteriorarea materialului de la suprafață.
- Curățați aparatul cu o lavetă moale, umedă. Utilizați numai detergenți neutri. Nu folosiți produse abrazive, bureți abrazivi, solvenți sau obiecte metalice.
- Dacă folosiți un spray pentru cuptor, respectați instrucțiunile de siguranță de pe ambalajul acestuia.
- Nu curățați emailul catalitic (dacă este disponibil) cu detergenți.

2.5 Becul interior



AVERTISMENT!

Pericol de electrocutare.

- Tipul de bec cu incandescență sau de bec cu halogen folosit la acest aparat poate fi utilizat doar la aparatele electrosensibile. Nu îl utilizați în alte scopuri.
- Deconectați aparatul de la sursa de alimentare electrică înainte de a înlocui becul.
- Folosiți exclusiv becuri cu aceeași specificații.

2.6 Service

- Pentru a repara aparatul contactați Centrul de service autorizat.
- Utilizați numai piese de schimb originale.

2.7 Gestionarea deșeurilor după încheierea ciclului de viață al aparatului



AVERTISMENT!

Pericol de vătămare sau sufocare.

- Deconectați aparatul de la sursa de alimentare electrică.
- Tăiați cablul de alimentare electrică chiar de lângă aparat și aruncați-l.
- Scoateți încuietoarea ușii pentru a nu permite copiilor sau animalelor de companie să rămână blocați în aparat.

3. INSTALAREA



AVERTISMENT!

Consultați capitolele privind siguranța.

3.1 Încadrarea în mobilier

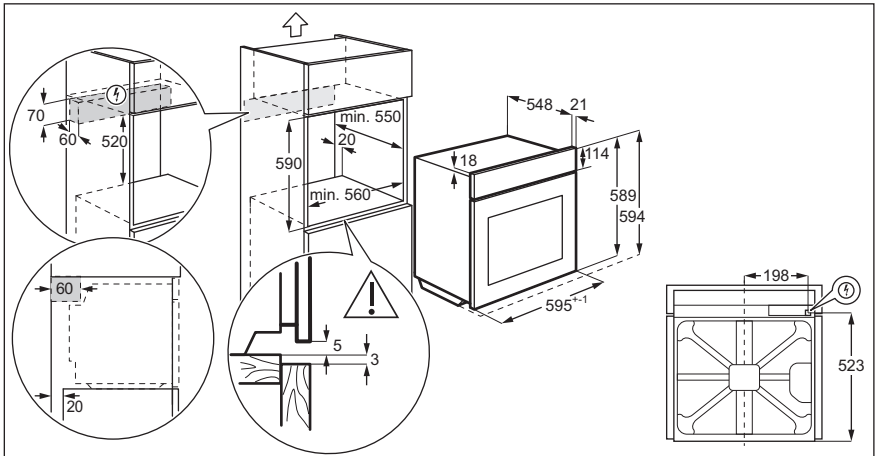
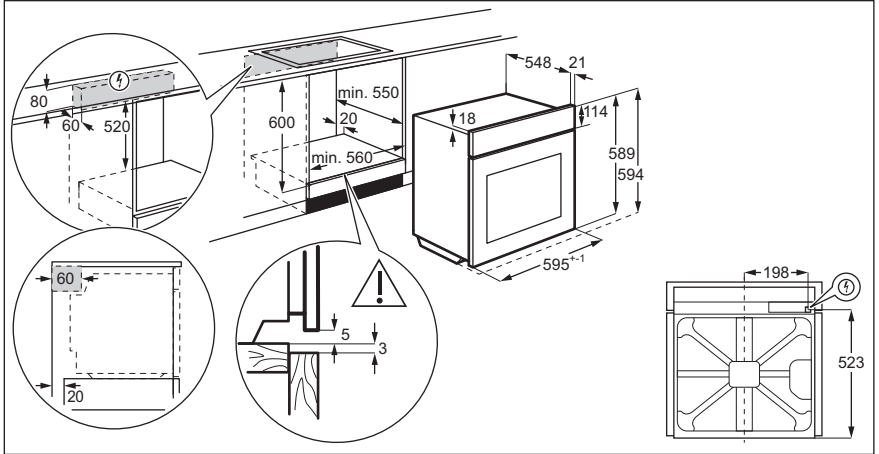

3.2 Fixarea aparatului de mobilier

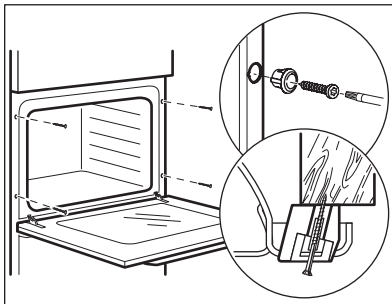

4. DESCRIEREA PRODUSULUI

4.1 Prezentare generală

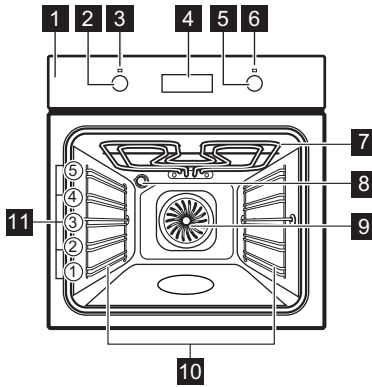

- 1 Panou de comandă
- 2 Buton de selectare pentru funcții de gătit
- 3 Bec / simbol alimentare
- 4 Afișaj
- 5 Buton de comandă (pentru temperatură)
- 6 Indicator / simbol pentru temperatură
- 7 Element de încălzire
- 8 Bec
- 9 Ventilator
- 10 Suport pentru raft, detașabil
- 11 Poziții rafturi

4.2 Accesorii

- **Raft de sârmă**
Pentru veselă, forme pentru prăjituri, fripturi.
- **Tavă de gătit**

- Pentru prăjituri și fursecuri.
- **Cratiță adâncă**
Pentru coacere și frigere sau ca tavă pentru grăsime.

5. PANOUL DE COMANDĂ

5.1 Butoane

Câmp cu senzor / Buton	Funcție	Descriere
—	MINUS	Pentru a seta timpul.
🕒	CEAS	Pentru a seta o funcție ceas.
+	PLUS	Pentru a seta timpul.

5.2 Afișaj

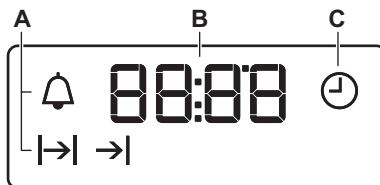

- A. Funcțiile ceasului
- B. Temporizator
- C. Funcția ceasului

6. ÎNAINTE DE PRIMA UTILIZARE



AVERTISMENT!

Consultați capitolele privind siguranța.



Pentru a seta Timpul, consultați capitolul „Funcțiile ceasului”.

6.1 Prima curățare

Scoateți din cuptor toate accesoriile și suporturile pentru raftul mobil.

Consultați capitolul „Îngrijirea și curățarea”.

Curățați cuptorul și accesoriile înainte de prima utilizare.

Puneți accesoriile și suporturile pentru raftul mobil înapoi în poziția lor inițială.

6.2 Preîncălzirea

Preîncălziți cuptorul gol înainte de a-l folosi prima dată.

1. Setați funcția Setați temperatura maximă.
2. Lăsați cuptorul să funcționeze timp de 1 oră.
3. Setați funcția Setați temperatura maximă.
4. Lăsați cuptorul să funcționeze timp de 15 minute.
5. Setați funcția Setați temperatura maximă.
6. Lăsați cuptorul să funcționeze timp de 15 minute.
7. Opriti cuptorul și lăsați-l să se răcească.

Accesoriile pot deveni mai fierbinți decât de obicei. Cuptorul poate emite un miros și fum. Aerisiți bine încăperea.

7. UTILIZAREA ZILNICĂ



AVERTISMENT!

Consultați capitolele privind siguranța.







7.1 Setarea unei funcții de gătire

1. Rotiți butonul de selectare pentru funcțiile de gătire pentru a selecta o funcție de gătire.
2. Rotiți butonul de comandă pentru a selecta temperatura.
Becul se aprinde atunci când cuptorul funcționează.
3. Pentru a opri cuptorul, rotiți butonul de selectare pentru funcțiile de gătire la poziția oprit.

7.2 Funcții de gătire

Funcția cup-torului	Aplicație
 Poziția Sfârșit	Cuptorul este oprit.
 Iluminare cuptor	Pentru a aprinde becul fără nici o funcție de gătit.
 Aer cald	Pentru a coace simultan pe până la trei poziții ale raftului și pentru a deshidrata alimentele. Setați temperatura cu 20 - 40 °C mai jos decât pentru Incalzire sus/jos.

Funcția cup-torului	Aplicație
 Aer cald umed	<p>Această funcție este concepută să economisească energia în timpul gătitului. Pentru instrucțiuni pentru gătit, consultați capitolul „Informații și sfaturi”, Aer cald umed. Ușa cuptorului trebuie închisă pe durata gătirii pentru a nu întrerupe funcția și pentru a asigura funcționarea cuptorului cu cea mai ridicată eficiență energetică posibilă. Atunci când folosiți această funcție, temperatura din cavitate poate fi diferită de temperatura setată. Nivelul de căldură ar putea fi redus. Pentru recomandări generale privind economia de energie, consultați capitolul „Eficiența energetică”, Economisirea energiei. Această funcție a fost utilizată pentru respectarea clasei de eficiență energetică în conformitate cu EN 60350-1.</p>

Funcția cup-torului	Aplicație
 Incalzire jos	<p>Pentru a coace prăjituri cu coajă crocantă și pentru a conserva alimentele.</p>
 Grill	<p>Pentru frigerea la grătar a alimentelor plate și pentru pâine prăjită.</p>
 Grill Rapid	<p>Pentru frigerea la grătar a alimentelor plate în cantități mari și pentru pâine prăjită.</p>
 Gatire intensiva	<p>Pentru a frige bucăți mai mari de carne sau găină cu os pe o poziție a raftului. Pentru grătare și rumenire.</p>
 Functie Pizza	<p>Pentru a coace pizza. Pentru o rumenire intensivă și o bază crocantă.</p>
 Incalzire sus/jos	<p>Pentru a coace și a prăji alimentele pe o singură poziție a raftului.</p>

8. FUNCȚIILE CEASULUI

8.1 Tabelul cu funcțiile ceasului

Funcția ceasului	Aplicație
⌚	ORA CURENTĂ Pentru a seta, modifica sau verifica ora.
→	DURATA Pentru a seta durata de funcționare a aparatului.
→	SFÂRȘIT Pentru a seta ora de dezactivare a aparatului.
→ →	TEMPORIZARE Pentru a combina funcțiile DURATA și SFÂRȘIT.

Funcția ceasului	Aplicație
 CRONOMETRU	Pentru a seta timpul pentru numărătoarea inversă. Această funcție nu are nicio influență asupra funcționării aparatului. Puteți seta CRONOMETRUL oricând, chiar dacă aparatul este oprit.



8.2 Setarea orei. Modificarea orei

Trebuie să setați ora înainte de a pune în funcțiune cuptorul.



 se aprinde intermitent când conectați aparatul la rețeaua electrică, când a fost o pană de curent sau când cronometrul nu este setat.

Pentru a seta ora corectă apăsați **+** sau **-**.

După aproximativ cinci secunde, indicatorul pentru oră încetează aprinderea intermitentă, iar afișajul indică ora setată.

Pentru a modifica ora curentă, apăsați în mod repetat  până când  începe să clipească.

8.3 Setarea funcției DURATA



1. Setati o funcție a cuptorului și temperatura.
2. Apăsați  în mod repetat până când  începe să clipească.
3. Apăsați **+** sau **-** pentru a seta timpul pentru DURATA.

Afișajul indică .

4. La încheierea duratei,  clipește și este emis un semnal sonor. Aparatul se dezactivează automat.
5. Pentru a opri semnalul apăsați orice buton.
6. Rotiți butonul pentru funcțiile cuptorului și butonul pentru temperatură în poziția oprit.

8.4 Setarea funcției SFÂRȘIT

1. Setati o funcție a cuptorului și temperatura.





2. Apăsați  în mod repetat până când  începe să clipească.

3. Apăsați **+** sau **-** pentru a seta timpul.





Afișajul indică .

4. La încheierea duratei,  clipește și este emis un semnal sonor. Aparatul se dezactivează automat.
5. Pentru a opri semnalul apăsați orice buton.
6. Rotiți butonul pentru funcțiile cuptorului și butonul pentru temperatură în poziția oprit.

8.5 Setarea TEMPORIZĂRII



1. Setati o funcție a cuptorului și temperatura.
2. Apăsați  în mod repetat până când  începe să clipească.
3. Apăsați **+** sau **-** pentru a seta timpul pentru DURATA.
4. Apăsați .
5. Apăsați **+** sau **-** pentru a seta timpul pentru SFÂRȘIT.
6. Apăsați  pentru a confirma. Aparatul pornește automat mai târziu, funcționează pentru timpul setat la DURATA și se oprește la ora setată la SFÂRȘIT. La ora setată, este emis un semnal sonor.
7. Aparatul se dezactivează automat. Pentru a opri semnalul apăsați orice buton.
8. Rotiți butonul pentru funcțiile cuptorului și butonul pentru temperatură în poziția oprit.

8.6 Setarea CRONOMETRULUI

1. Apăsați  în mod repetat până când  începe să clipească.
2. Apăsați  sau  pentru a seta ora dorită.
Cronometrul pornește automat după 5 secunde.
3. La încheierea duratei setate, este emis un semnal sonor. Pentru a opri semnalul apăsați orice buton.

4. Rotiți butonul pentru funcțiile cuptorului și butonul pentru temperatură în poziția oprit.

8.7 Anularea funcțiilor ceasului

1. Apăsați repetat  până când indicatorul corespunzător funcției dorite începe să clipească.
2. Apăsați lung .
După câteva secunde simbolul funcției ceasului dispare.

9. UTILIZAREA ACCESORIILOR



AVERTISMENT!

Consultați capitolele privind siguranța.

9.1 Introducerea accesoriilor

Raftul de sârmă:

Împingeți raftul între șinele de ghidaj ale suportului raftului și asigurați-vă că piciorușele sunt îndreptate în jos.

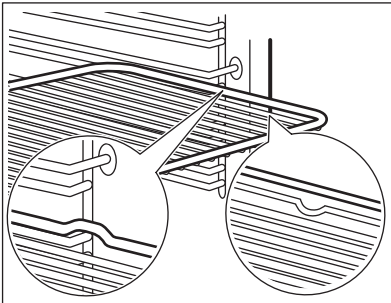

Tavă de gătit/ Cratiță adâncă:

Împingeți tava de gătit /cratița adâncă între șinele de ghidaj ale suportului raftului.

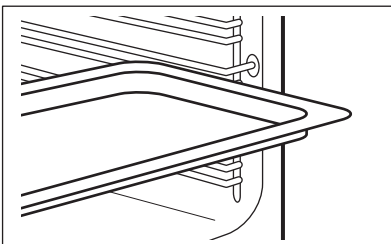

Raft de sârmă și tavă de gătit / cratița adâncă împreună:

Împingeți tava de gătit /cratița adâncă între barele de ghidaj ale suportului raftului și raftul de sârmă deasupra barelor de ghidaj.

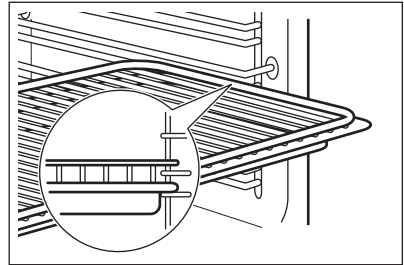

Mica proeminență de sus crește siguranța. Proeminențele sunt, de asemenea, dispozitive anti-răsturnare. Muchia ridicată din jurul raftului împiedică alunecarea vaselor de pe raft.

10. FUNCȚII SUPLIMENTARE

10.1 Suflanta cu aer rece

Atunci când cuptorul funcționează, suflanta cu aer rece pornește automat pentru a menține reci suprafețele cuptorului. Dacă opriți cuptorul, suflanta cu aer rece continuă să funcționeze până când aparatul se răcește.

10.2 Termostatul de siguranță

Funcționarea incorectă a cuptorului sau componentele defecte pot să cauzeze

supraîncălzirea periculoasă. Pentru a preveni acest lucru, cuptorul are un termostat de siguranță care întrerupe alimentarea cu curent. În momentul în care temperatura scade, cuptorul pornește din nou în mod automat.

11. INFORMAȚII ȘI SFATURI



AVERTISMENT!

Consultați capitolele privind siguranța.



Temperatura și duratele de coacere din tabele au rol consultativ. Acestea depind de rețete și de calitatea și cantitatea ingredientelor utilizate.

11.1 Recomandări pentru gătit

Cuptorul are cinci poziții pentru rafturi.

Numărați pozițiile rafturilor începând din partea de jos a podelei cuptorului.

Cuptorul dumneavoastră poate să aibă un alt comportament la coacere/frigere față de cuptorul de până acum. Tabelele de mai jos vă indică setările standard pentru temperatură, durata gătitului și poziția raftului.

Dacă nu puteți găsi setările pentru o rețetă specială, căutați alta similară.

Cuptorul are un sistem special care produce o circulație naturală a aerului și o reciclare constantă a aburului. Cu acest sistem puteți găti într-un mediu cu aburi și puteți păstra preparatele moi în interior și crocante la exterior. Aceasta

reduce durata de gătire și consumul de energie.

Coacerea prăjiturilor

Nu deschideți ușa cuptorului înainte ca 3/4 din durata de coacere să fi trecut.

Dacă utilizați două tăvi de gătit în același timp, lăsați un nivel liber între ele.

Gătirea cărnii și a peștelui

Utilizați o cratiță adâncă pentru alimentele foarte grase pentru a evita pătarea permanentă a cuptorului.

Lăsați carnea aproximativ 15 minute înainte de a o tăia, astfel încât sucul să nu se prelingă afară.









Pentru a împiedica formarea de prea mult fum în cuptor pe durata frigării, se recomandă adăugarea de puțină apă în cratița adâncă. Pentru a preveni condensarea fumului, adăugați apă de fiecare dată după ce se evaporă.









Durate de gătit

Duratele de gătit depind de tipul de alimente, de consistența și volumul lor.









La început, monitorizați performanța când gătiți. Găsiți cele mai bune setări (setarea căldurii, durata de gătit, etc.) pentru vasele, rețetele și cantitățile dvs. când utilizați acest aparat.









11.2 Coacere și frigere

 PRĂJITURI						
	Incalzire sus/jos		Aer cald		 (min)	
	 (°C)		 (°C)			
Rețete cu compoziție bătută cu telul	170	2	160	3 (2 și 4)	45 - 60	Formă de prăjitură
Aluat fraged	170	2	160	3 (2 și 4)	20 - 30	Formă de prăjitură
Prăjitură cu brânză și lapte bătut	170	1	165	2	60 - 80	Formă de prăjitură, Ø 26 cm
Strudel	175	3	150	2	60 - 80	Tavă de gătit
Tartă cu gem	170	2	165	2	30 - 40	Formă de prăjitură, Ø 26 cm
Prăjitură pentru Crăciun, preîncălziți cuptorul gol	160	2	150	2	90 - 120	Formă de prăjitură, Ø 20 cm
Prăjitură cu prune, preîncălziți cuptorul gol	175	1	160	2	50 - 60	Formă de pâine
Briose	170	3	140 - 150	3	20 - 30	Tavă de gătit
Briose, două niveluri	-	-	140 - 150	2 și 4	25 - 35	Tavă de gătit
Briose, trei niveluri	-	-	140 - 150	1, 3 și 5	30 - 45	Tavă de gătit
Biscuiți	140	3	140 - 150	3	30 - 35	Tavă de gătit
Biscuiți, două niveluri	-	-	140 - 150	2 și 4	35 - 40	Tavă de gătit
Biscuiți, trei niveluri	-	-	140 - 150	1, 3 și 5	35 - 45	Tavă de gătit

 PRĂJITURI						
	Incalzire sus/jos		Aer cald		 (min)	
	 (°C)		 (°C)			
Bezele	120	3	120	3	80 - 100	Tavă de gătit
Bezele, două niveluri, preîncălziți cuptorul gol	-	-	120	2 și 4	80 - 100	Tavă de gătit
Chifle dulci, preîncălziți cuptorul gol	190	3	190	3	12 - 20	Tavă de gătit
Eclere	190	3	170	3	25 - 35	Tavă de gătit
Eclere, două niveluri	-	-	170	2 și 4	35 - 45	Tavă de gătit
Tarte	180	2	170	2	45 - 70	Formă de prăjitură, Ø 20 cm
Tort cu multe fructe	160	1	150	2	110 - 120	Formă de prăjitură, Ø 24 cm







Preîncălziți cuptorul gol.

 PÂINE ȘI PIZZA						
	Incalzire sus/jos		Aer cald		 (min)	
	 (°C)		 (°C)			
Paine alba, 1 - 2 bucăți, 0,5 kg fiecare	190	1	190	1	60 - 70	-
Pâine de seacă, preîncălzierea nu este necesară	190	1	180	1	30 - 45	Formă de pâine

 PÂINE ȘI PIZZA						
	Incalzire sus/jos		Aer cald		 (min)	
	 (°C)		 (°C)			
Chifle, 6 - 8 chifle	190	2	180	2 (2 și 4)	25 - 40	Tavă de gătit
Pizza	230 - 250	1	230 - 250	1	10 - 20	Tavă emailată
Pateuri	200	3	190	3	10 - 20	Tavă de gătit





Preîncălziți cuptorul gol.







Folosiți forma pentru prăjituri.

 TARTE CU FRUCTE						
	Incalzire sus/jos		Aer cald		 (min)	
	 (°C)		 (°C)			
Tarte cu paste, pre-încălzirea nu este necesară	200	2	180	2	40 - 50	
Tarte cu legume, pre-încălzirea nu este necesară	200	2	175	2	45 - 60	
Tarte tip Quiche	180	1	180	1	50 - 60	
Lasagne	180 - 190	2	180 - 190	2	25 - 40	
Paste Cannelloni	180 - 190	2	180 - 190	2	25 - 40	





Utilizați raftul de pe al doilea nivel.

Folosiți raftul de sârmă.

 CARNE				
	Incalzire sus/jos		Aer cald	 (min)
	 (°C)		 (°C)	
Vită	200		190	50 - 70
Porc	180		180	90 - 120
Vitel	190		175	90 - 120
Friptură de vită englezească, în sânge	210		200	50 - 60
Friptură de vită englezească, gătită mediu	210		200	60 - 70
Friptură de vită englezească, bine făcută	210		200	70 - 75

 CARNE					
	Incalzire sus/jos		Aer cald		 (min)
	 (°C)		 (°C)		
Spată de porc, cu șorici	180	2	170	2	120 - 150
Pulpă de porc, 2 bucăți	180	2	160	2	100 - 120
Pulpă de miel	190	2	175	2	110 - 130
Pui întreg	220	2	200	2	70 - 85
Curcan, întreg	180	2	160	2	210 - 240
Rață, întreagă	175	2	220	2	120 - 150
Gâscă, întreagă	175	2	160	1	150 - 200
Iepure, tăiat bucăți	190	2	175	2	60 - 80
Iepure, tăiat bucăți	190	2	175	2	150 - 200
Fazan întreg	190	2	175	2	90 - 120

Utilizați raftul de pe al doilea nivel.





 PEȘTE			
	Incalzire sus/jos	Aer cald	 (min)
	 (°C)	 (°C)	
Păstrăv / Doradă roșie, 3 - 4 pești	190	175	40 - 55
Ton / Somon, 4 - 6 fileuri	190	175	35 - 60

11.3 Grill

Preîncălziți cuptorul gol.

Utilizați raftul de pe al patrulea nivel.

Grătar cu setarea maximă a temperaturii.





 GRĂTAR			
	 (kg)	 (min) Pe o parte	 (min) Pe cealaltă parte
	File bucăți, 4 bucăți	0.8	12 - 15
Friptură de vită, 4 bucăți	0.6	10 - 12	6 - 8
Cârnați, 8	-	12 - 15	10 - 12
Cotlet de porc, 4 bucăți	0.6	12 - 16	12 - 14
Pui, jumătate, 2	1	30 - 35	25 - 30
Kebab, 4	-	10 - 15	10 - 12
Piept de pui, 4 bucăți	0.4	12 - 15	12 - 14
Burgeri, 6	0.6	20 - 30	-
File de pește, 4 bucăți	0.4	12 - 14	10 - 12
Sandviș cu pâine prăjită, 4 - 6	-	5 - 7	-
Pâine prăjită, 4 - 6	-	2 - 4	2 - 3





11.4 Gatire intensiva





Preîncălziți cuptorul gol.





Utilizați raftul de pe primul sau al doilea nivel.





Pentru a calcula durata de preparare a fripturii, înmulțiți durata din tabelul de mai jos cu centimetrii de grosime ai fileului.





 VITĂ			
	 (°C)	 (min)	
Friptură de vită sau file, în sânge	190 - 200	5 - 6	
Friptură de vită sau file, gătită mediu	180 - 190	6 - 8	
Friptură de vită sau file, bine făcută	170 - 180	8 - 10	

 PORC			
	 (°C)	 (min)	
Spinare / Gât / Halcă de jambon, 1 - 1,5 kg	160 - 180	90 - 120	
Cotlete / Coastă de porc, 1 - 1,5 kg	170 - 180	60 - 90	
Bucată de carne, 0,75 - 1 kg	160 - 170	50 - 60	
Picior de porc, semipreparat, 0,75 - 1 kg	150 - 170	90 - 120	

 VIȚEL			
	 (°C)	 (min)	
Friptura de vitel, 1 kg	160 - 180	90 - 120	
Picior de vitel, 1,5 - 2 kg	160 - 180	120 - 150	

 MIEL			
	 (°C)	 (min)	
Pulpă de miel / Friptură de miel, 1 - 1,5 kg	150 - 170	100 - 120	
Spată de miel, 1 - 1,5 kg	160 - 180	40 - 60	

 PASĂRE			
	 (°C)	 (min)	
Pui, porții, 0,2 - 0,25 kg fiecare	200 - 220	30 - 50	
Pui, jumătate, 0,4 - 0,5 kg fiecare	190 - 210	35 - 50	
Pui, pasăre îndopată, 1 - 1,5 kg	190 - 210	50 - 70	
Rață, 1,5 - 2 kg	180 - 200	80 - 100	
Gâscă, 3,5 - 5 kg	160 - 180	120 - 180	
Curcan, 2,5 - 3,5 kg	160 - 180	120 - 150	
Curcan, 4 - 6 kg	140 - 160	150 - 240	

 PEȘTE (ÎN ABUR)			
	 (°C)	 (min)	
Pește întreg, 1 - 1,5 kg	210 - 220	40 - 60	





11.5 Uscare - Aer cald

Acoperiți tăvile cu hârtie cerată sau cu pergament.



Pentru rezultate mai bune, opriți cuptorul la jumătatea duratei de uscare, deschideți ușa și lăsați să se răcească peste noapte pentru terminarea uscării.

Pentru 1 tavă, folosiți a treia poziție a raftului.

Pentru 2 tăvi, folosiți prima și a patra poziție a raftului.



 LEGUME		
	 (°C)	 (h)
Fasole	60 - 70	6 - 8
Ardei	60 - 70	5 - 6
Legume pentru supă	60 - 70	5 - 6
Ciuperci	50 - 60	6 - 8
Ierburii	40 - 50	2 - 3

Setați temperatura la 60 - 70 °C.

 FRUCT	
	 (h)
Prune	8 - 10
Caise	8 - 10
Felii de măr	6 - 8
Pere	6 - 9



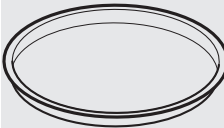
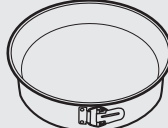

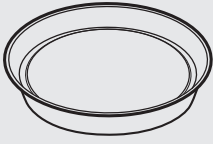
11.6 Aer cald umed - accesorii recomandate





Folosiți forme și recipiente în culori închise, fără reflexie. Acestea absorb mai bine căldura decât vasele deschise la culoare și cu reflexie.

			
Tigaie de pizza	Tavă de copt	Ramekin-uri	Tavă rotundă pentru tarte
Întunecată, ne-reflexivă Diametru de 28 cm	Întunecată, ne-reflexivă Diametru de 26 cm	Vitroceramică Diametru de 8 cm, înălțime de 5 cm	Întunecată, ne-reflexivă Diametru de 28 cm

11.7 Aer cald umed







Pentru cele mai bune rezultate, respectați sugestiile din tabelul de mai jos.







		 (°C)		 (min)
Rulouri dulci, 12 bucăți	tavă de gătit sau tavă de colectare	175	3	40 - 50
Rulouri, 9 bucăți	tavă de gătit sau tavă de colectare	180	2	35 - 45
Pizza, congelata, 0,35 kg	raft sarma	180	2	45 - 55
Ruladă	tavă de gătit sau tavă de colectare	170	2	30 - 40
Negresă	tavă de gătit sau tavă de colectare	170	2	45 - 50
Soufflê, 6 bucăți	vas ceramic ramekin pe raft de sârmă	190	3	45 - 55
Blat de pandișpan	formă pentru aluat fraged pe raft de sârmă	180	2	35 - 45
Sandviș Victoria	vas de copt pe raft de sârmă	170	2	35 - 50
Pește fiert, 0,3 kg	tavă de gătit sau tavă de colectare	180	2	35 - 45
Pește întreg, 0,2 kg	tavă de gătit sau tavă de colectare	180	3	25 - 35
File de pește, 0,3 kg	tavă de pizza pe raft de sârmă	170	3	30 - 40
Carne fiartă, 0,25 kg	tavă de gătit sau tavă de colectare	180	3	35 - 45
Șașlăc, 0,5 kg	tavă de gătit sau tavă de colectare	180	3	40 - 50
Prăjituri, 16 bucăți	tavă de gătit sau tavă de colectare	150	2	30 - 45
Pricomigdale, 20 bucăți	tavă de gătit sau tavă de colectare	180	2	45 - 55
Briose, 12 bucăți	tavă de gătit sau tavă de colectare	170	2	30 - 40
Patiserie sărată, 16 bucăți	tavă de gătit sau tavă de colectare	170	2	35 - 45
Fursecuri, 20 bucăți	tavă de gătit sau tavă de colectare	150	2	40 - 50

		 (°C)		 (min)
Tarte mici, 8 bucăți	tavă de gătit sau tavă de colectare	170	2	30 - 40
Legume, fierte, 0,4 kg	tavă de gătit sau tavă de colectare	180	2	35 - 45
Omletă vegetariană	tavă de pizza pe raft de sârmă	180	3	35 - 45
Legume mediteraneene, 0,7 kg	tavă de gătit sau tavă de colectare	180	4	35 - 45

11.8 Informații pentru institutele de testare

Teste conform cu IEC 60350-1.

				 (°C)	 (min)	
Prăjituri mici, 20 de bucăți/ tavă	Incalzire sus/jos	Tavă de gătit	3	170	20 - 30	-
Prăjituri mici, 20 de bucăți/ tavă	Aer cald	Tavă de gătit	3	150 - 160	20 - 35	-
Prăjituri mici, 20 de bucăți/ tavă	Aer cald	Tavă de gătit	2 și 4	150 - 160	20 - 35	-
Plăcintă cu mere, 2 forme Ø20 cm	Incalzire sus/jos	Raft de sârmă	2	180	70 - 90	-
Plăcintă cu mere, 2 forme Ø20 cm	Aer cald	Raft de sârmă	2	160	70 - 90	-

						
				(°C)	(min)	
Pandiș-pan, formă pentru prăjituri Ø26 cm	Incalzire sus/jos	Raft de sârmă	2	170	40 - 50	Preîncălziți cup-torul timp de 10 minute.
Pandiș-pan, formă pentru prăjituri Ø26 cm	Aer cald	Raft de sârmă	2	160	40 - 50	Preîncălziți cup-torul timp de 10 minute.
Pandiș-pan, formă pentru prăjituri Ø26 cm	Aer cald	Raft de sârmă	2 și 4	160	40 - 60	Preîncălziți cup-torul timp de 10 minute.
Biscuit sfărâmi-cios	Aer cald	Tavă de gătit	3	140 - 150	20 - 40	-
Biscuit sfărâmi-cios	Aer cald	Tavă de gătit	2 și 4	140 - 150	25 - 45	-
Biscuit sfărâmi-cios	Incalzire sus/jos	Tavă de gătit	3	140 - 150	25 - 45	-
Pâine prăjită, 4 - 6 bucăți	Grill	Raft de sârmă	4	max.	2 - 3 minute pe o parte; 2 - 3 minute pe cealaltă parte	Preîncălziți cup-torul timp de 3 minute.
Burger de vită, 6 bucăți, 0,6 kg	Grill	Raft de sârmă și tavă de colectare	4	max.	20 - 30	Puneți raftul de sârmă pe al patrulea nivel și tava de colectare pe al treilea nivel al cuptorului. În-toarceți alimentele la jumătatea duratei de gătire. Preîncălziți cup-torul timp de 3 minute.

12. ÎNGRIJIREA ȘI CURĂȚAREA



AVERTISMENT!

Consultați capitolele privind siguranța.

12.1 Note cu privire la curățare



Agenți de curățare

Curățați partea din față a cuptorului cu o lavetă moale, apă caldă și agent de curățare slab.

Utilizați un agent de curățare dedicat pentru curățarea suprafețelor metalice.

Curățați petele dificile cu un produs special de curățat cuptorul. Nu folosiți agent de curățare a cuptorului pe suprafețele catalitice.



Utilizarea zilnică

Curățați cavitatea cuptorului după fiecare utilizare. Acumularea de grăsimi sau de orice alte resturi alimentare poate produce un incendiu. Riscul este mai mare pentru tava pentru grătar.

Umezeala poate produce condens în cuptor sau pe panourile de sticlă ale ușii. Pentru a reduce condensul, lăsați cuptorul să funcționeze timp de 10 minute înainte de gătire. Uscați cavitatea cu o lavetă moale după fiecare utilizare.



Accesorii

Curățați toate accesoriile după fiecare utilizare și uscați-le. Folosiți o lavetă moale cu apă caldă și un agent de curățare. Nu curățați accesoriile în mașina de spălat vase.

Nu curățați accesoriile non-aderente cu agenți agresivi, obiecte cu muchii ascuțite sau într-o mașină de spălat vase.

12.2 Pentru cuptoarele din inox sau aluminiu

Curățați ușa cuptorului numai cu o lavetă sau burete umed. Uscați-o cu o lavetă moale.

A nu se folosi bureți din sârmă, acizi sau produse abrazive, deoarece pot deteriora suprafața cuptorului. Curățați panoul de comandă al cuptorului cu aceeași precauție.

12.3 Curățarea garniturii ușii

Verificați la intervale regulate garnitura ușii. Garnitura ușii se află în jurul cadrului cavității cuptorului. Nu utilizați cuptorul dacă garnitura ușii este deteriorată. Contactați un Centru de service autorizat.

Pentru a curăța garnitura ușii consultați informațiile generale despre curățenie.

12.4 Cum se scot: suporturile pentru raft / panourile catalitice

Pentru a curăța cuptorul, scoateți suporturile pentru raft / panourile catalitice.



ATENȚIE!

Aveți grijă când scoateți suporturile pentru raft. Panourile catalitice nu sunt fixate de pereții cuptorului și pot cădea când suporturile pentru raft sunt scoase.

1. Trageți partea din față a suportului pentru rafturi și îndepărtați-o de peretele lateral. Țineți ghidajele

raftului din spate și panoul catalitic în poziție cu cealaltă mână.

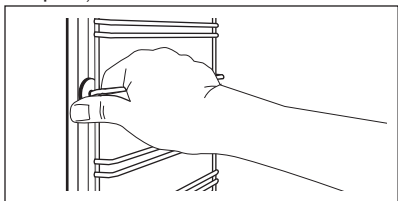

2. Trageți partea din spate a suportului pentru raft și îndepărtați-o de peretele lateral și scoateți-o în afară.

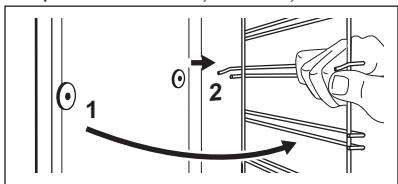

Instalați accesoriile scoase în ordine inversă.

12.5 Curățare catalitică

Cavitatea cu acoperire catalitică se curăță automat. Aceasta absoarbe grăsimea.

Înainte de a porni curățarea catalitică:

- scoateți toate accesoriile .
- curățați baza cuptorului cu apă caldă și detergent neutru.
- curățați sticla de la interior a ușii cu apă caldă și o lavetă moale.

1. Setați funcția .
2. Setați temperatura cuptorului la 250°C și lăsați cuptorul să funcționeze timp de 1 oră.
3. Opriți cuptorul.
4. După ce cuptorul se răcește, curățați cavitatea cu o lavetă moale și udă.

Petele sau decolorarea stratului catalitic nu au niciun efect asupra proprietăților de curățare Catalitică.

12.6 Scoaterea și montarea ușii

Ușa cuptorului este prevăzută cu două panouri de sticlă. Puteți să scoateți ușa cuptorului și panoul intern de sticlă pentru a le curăța. Citiți toate instrucțiunile de la „Scoaterea și

instalarea ușii” înainte de a scoate panourile de sticlă.

- i** Ușa cuptorului se poate închide dacă încercați să scoateți panoul intern de sticlă înainte de a scoate ușa cuptorului.

! **ATENȚIE!**
Nu utilizați cuptorul fără panoul de sticlă de la interior.

1. Deschideți complet ușa și țineți ambele balamale.

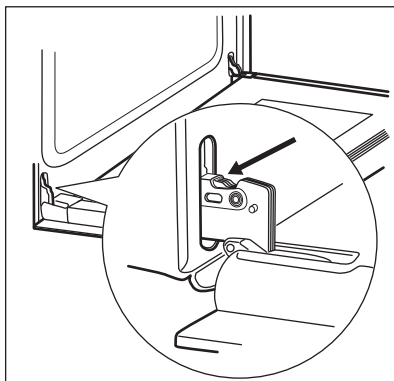

2. Ridicați și rotiți mânerul ambelor balamale.

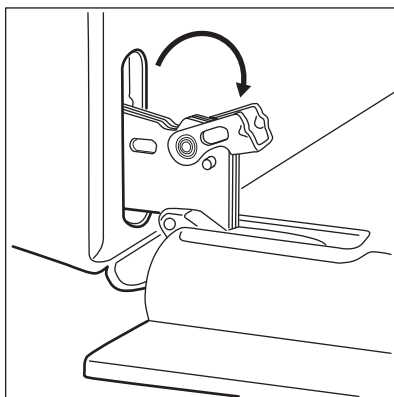

3. Închideți pe jumătate ușa cuptorului până la prima poziție de deschidere. După aceea, ridicați și împingeți și scoateți ușa din locaș.

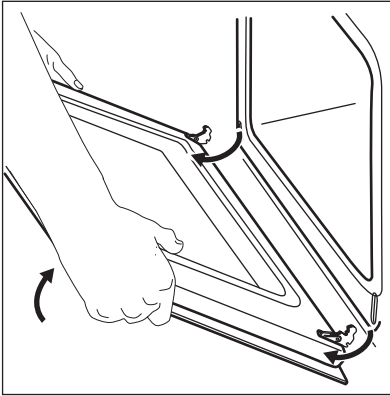

4. Puneți ușa pe o lavetă moale, pe o suprafață stabilă.
5. Apucați garnitura profilată a ușii (B) de pe partea superioară a ușii, de ambele părți și apăsați-o către interior pentru a elibera cârligul.

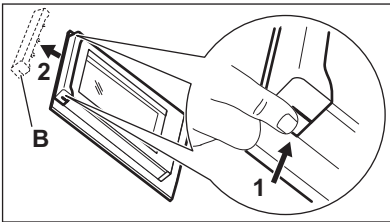

6. Trageți în afară de garnitura profilată a ușii pentru a o scoate.
7. Țineți panoul de sticlă al ușii de partea superioară și scoateți-l cu atenție. Asigurați-vă că sticla iese complet din suporturi.

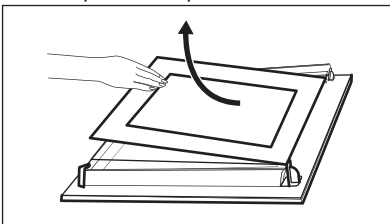

8. Curățați panourile de sticlă cu apă caldă și săpun. Uscați cu grijă panourile de sticlă. Nu curățați

panourile de sticlă în mașina de spălat vase.

După terminarea curățării, instalați panoul de sticlă și ușa cuptorului.

Zona serigrafiată trebuie îndreptată cu fața spre partea interioară a ușii. După instalare, asigurați-vă că suprafața cadrului panoului de sticlă din zonele serigrafiate nu prezintă asperități la atingere.

Dacă este instalată corect, garnitura ușii face clic.

Asigurați-vă că ați montat corect în locașul său panoul de sticlă de la interior.

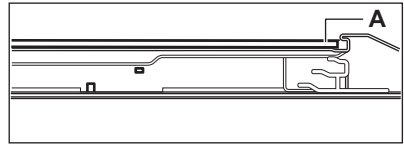

12.7 Cum se înlocuiește: Bec



AVERTISMENT!

Pericol de electrocutare.
Becul poate fi fierbinte.

1. Opriti cuptorul. Așteptați până când cuptorul este rece.
2. Deconectați cuptorul de la sursa de alimentare electrică.
3. Puneți o lavetă pe fundul cavității.



ATENȚIE!

Întotdeauna țineți becul halogen cu ajutorul unei cârpe pentru a preveni arderea reziduurilor de grăsime pe bec.

Becul din spate

1. Rotiți capacul din sticlă al becului și scoateți-l.
2. Curățați capacul de sticlă.
3. Înlocuiți becul cu un bec adecvat rezistent la o căldură de 300°C.
4. Montați capacul de sticlă.

13. DEPANARE



AVERTISMENT!

Consultați capitolele privind siguranța.

13.1 Ce trebuie făcut dacă...

Problemă	Cauză posibilă	Soluție
Cuptorul nu se încălzește.	Cuptorul este oprit.	Activați cuptorul.
Cuptorul nu se încălzește.	Ceasul nu este setat.	Setați ceasul.
Cuptorul nu se încălzește.	Nu au fost efectuate setările necesare.	Verificați dacă setările sunt corecte.
Cuptorul nu se încălzește.	Siguranța este arsă.	Verificați dacă siguranța este cauza defecțiunii. Dacă siguranțele se ard în mod repetat, adresați-vă unui electrician calificat.
Becul nu funcționează.	Becul este defect.	Înlocuiți becul.
Aburul și condensul se depun pe alimente și în cavitățile cuptorului.	Ați lăsat vasul cu mâncare prea mult timp în cuptor.	Nu lăsați vasele cu mâncare în cuptor mai mult de 15 - 20 minute după terminarea procesului de gătit.
Afișajul indică „12.00”.	Alimentarea a fost întreruptă.	Setați din nou ceasul.

13.2 Date pentru service

Dacă nu puteți găsi singur o soluție, adresați-vă comerciantului sau unui Centru de service autorizat.

Datele necesare centrului de service se găsesc pe plăcuța cu date tehnice.

Aceasta este amplasată pe cadrul frontal din interiorul cuptorului. Nu scoateți plăcuța cu date tehnice din interiorul cuptorului.

Vă recomandăm să notați datele aici:

Model (MOD.)
Codul numeric al produsului (PNC)
Numărul de serie (S.N.)

14. EFICIENȚĂ ENERGETICĂ

14.1 Informații despre produs și Fișa cu informații despre produs*

Numele furnizorului	Electrolux
Identificarea modelului	EOF3C00X 949496958
Indexul de eficiență energetică	95.3
Clasă de eficiență energetică	A

Consumul de energie cu o încărcătură standard, modul convențional	0.95 kWh/ciclu
Consumul de energie cu o încărcătură standard, modul de ventilație	0.81 kWh/ciclu
Numărul de incinte	1
Sursa de căldură	Energie electrică
Volum	72 l
Tipul cuptorului	Cuptor încastat
Masă	29 kg

* Pentru Uniunea Europeană conform cu Reglementările UE 65/2014 și 66/2014.
Pentru Republica Belarus conform cu STB 2478-2017, Anexa G; STB 2477-2017, Anexele A și B.
Pentru Ucraina conform cu 568/32020.

Clasa de eficiență energetică nu este aplicabilă în cazul Rusiei.

EN 60350-1 - Aparate de gătit electrocasnice - Partea 1: Game, cuptoare, cuptoare cu abur și grătare - Metode de măsurare a performanței.

14.2 Economisirea energiei



Cuptorul dispune de unele funcții care vă ajută la economisirea energiei în timpul procesului zilnic de gătit.

Asigurați-vă că ușa cuptorului este închisă corect în timpul funcționării cuptorului. Nu deschideți ușa prea des în timpul gătirii. Mențineți curată garnitura ușii și asigurați-vă că este bine fixată în poziție.

Folosiți vase din metal pentru a îmbunătăți economia de energie.

Când este posibil, nu preîncălziți cuptorul înaintea gătitului.

Faceți pauze cât mai mici între două coaceri atunci când pregătiți câteva preparate simultan.

Gătitul cu ventilator

Atunci când este posibil, folosiți funcțiile de gătit cu ventilator pentru a economisi energie.

Căldura reziduală

Când durata gătirii este mai mare de 30 de minute, reduceți temperatura cuptorului cu cel puțin 3 - 10 minute înainte de a termina gătitul. Căldura reziduală din interiorul cuptorului va continua gătitul.

Folosiți căldura reziduală pentru a încălzi alte preparate.

Menținerea caldă a alimentelor

Alegeți setarea pentru cea mai mică temperatură posibilă pentru a folosi căldura reziduală și menține o mâncare caldă.

Aer cald umed

Funcție concepută să economisească energia în timpul gătitului.

15. INFORMAȚII PRIVIND MEDIUL

Reciclați materialele marcate cu simbolul . Pentru a recicla ambalajele, acestea trebuie puse în containerele corespunzătoare. Ajuțați la protejarea mediului și a sănătății umane și la reciclarea deșeurilor din aparatele electrice și electrocasnice. Nu aruncați

aparatele marcate cu acest simbol  împreună cu deșeurile menajere. Returnați produsul la centrul local de reciclare sau contactați administrația orașului dvs.

www.electrolux.com/shop



867359030-A-472019

