

# DAEWOO

Cuptor cu microunde  
**MANUAL DE INSTRUCȚIUNI**

**MODEL:**

**KOR-6S2BC-1 / KOR-6S2BK-1  
KOR-6S2BR-1 / KOR-6S2BW-1**



**Citiți cu atenție aceste instrucțiuni înainte de a utiliza  
cuptorul cu microunde și păstrați-le cu atenție.**

Dacă urmați instrucțiunile, veți asigura cuptorului dvs. o durată lungă  
de utilizare.

**PĂSTRAȚI ACESTE INSTRUCȚIUNI CU GRIJĂ**

# MĂSURI DE PRECAUȚIE PENTRU A EVITA EXPUNEREA LA ENERGIA PRODUSĂ DE MICROUNDRE

(a) Nu încercați să operați acest cuptor cu ușa deschisă, deoarece acest lucru poate duce la o expunere dăunătoare la energia produsă de microundre. Este important să nu rupeți sau să nu modificați dispozitivele de blocare de siguranță.

(b) Nu așezați niciun obiect între fața cuptorului și a ușii și nu permiteți acumularea de resturi de agent de curățare pe suprafețele de etanșare.

(c) AVERTISMENT: În cazul în care ușa sau garniturile ușii sunt deteriorate, cuptorul nu trebuie să fie operat până când nu a fost reparat de o persoană competentă.

## INFORMARE

Dacă aparatul nu este menținut într-o stare bună de curățenie, suprafața acestuia ar putea fi degradată și va afecta durata de viață a aparatului și poate duce la o situație periculoasă.

## Specificații

Model:	KOR-6S2BC-1 / KOR-6S2BW-1 / KOR-6S2BR-1 / KOR-6S2BK-1
Tensiune nominală:	230V~ 50Hz
Putere nominală de intrare (Microundre):	1050W
Putere nominală de ieșire (Microundre):	700 W
Capacitatea cuptorului:	20 L
Diametru placă turnantă:	Ø 255 mm
Dimensiuni externe:	440x360x259mm
Greutate netă:	Aprox. 10.5kg

# INSTRUCȚIUNI IMPORTANTE DE SIGURANȚĂ

## AVERTISMENT

Pentru a reduce riscul de incendiu, șoc electric, vătămare a persoanelor sau expunere la energie excesivă a cuptorului cu microunde atunci când utilizați aparatul, respectați măsurile de precauție de bază, inclusiv următoarele:

1. Citiți și respectați următoarea: „MĂSURI DE PRECAUȚIE PENTRU EVITAREA EXPUNERII LA ENERGIA EXECESIVĂ A MICROUNDDELOR”.
2. Acest aparat poate fi utilizat de copii cu vârsta peste 8 ani și de persoane cu capacități fizice, senzoriale sau mentale reduse sau fără experiență și cunoștințe dacă li s-a oferit supraveghere sau instrucțiuni cu privire la utilizarea aparatului într-un mod sigur și dacă înțeleg pericolele implicate. Copiii nu trebuie să se joace cu aparatul. Curățarea și întreținerea nu trebuie să fie efectuate de copii decât dacă sunt supravegheați. Copiii cu vârsta mai mică de 8 ani trebuie ținute la distanță, cu excepția cazului în care sunt supravegheați permanent.
3. Țineți aparatul și cablul său departe de copiii cu vârsta mai mică de 8 ani.
4. În cazul în care cablul de alimentare este deteriorat, acesta trebuie înlocuit de producător, agentul său de service sau de persoane calificate în mod similar pentru a evita un pericol. (Pentru aparatul cu accesoriul de tip Y)
5. AVERTISMENT: Asigurați-vă că aparatul este oprit înainte de a înlocui becul, pentru a evita posibilitatea de electrocutare.
6. AVERTISMENT: Este periculos pentru oricine altcineva în afară de o persoană competentă să efectueze orice operațiuni de service sau de reparații care implică îndepărtarea unui capac care asigură protecție împotriva expunerii la energia produsă de microunde.
7. AVERTISMENT: Lichidele și alte alimente nu trebuie încălzite în recipiente sigilate, deoarece acestea pot exploda.
8. Când încălziți alimentele în recipiente de plastic sau de hârtie, aveți grijă la cuptor din cauza posibilității de aprindere.

9. Folosiți numai ustensile care sunt adecvate pentru utilizare în cuptoare cu microunde.

10. Dacă aparatul emite fum, opriți sau deconectați aparatul și mențineți ușa închisă pentru a înăbuși flăcările.

11. Încălzirea cu microunde a băuturilor poate duce la o fierbere eruptivă întârziată, de aceea trebuie să aveți grijă la manipularea recipientului.

12. Conținutul biberoanelor și a borcanelor de alimente pentru bebeluși trebuie amestecat sau agitat și temperatura verificată înainte de consum, pentru a evita arsurile.

13. Ouăle în coajă și ouăle întregi fierte nu trebuie încălzite în cuptoare cu microunde, deoarece acestea pot exploda, chiar și după ce încălzirea cu microunde s-a încheiat.

14. Cuptorul trebuie curățat regulat și toate resturile de alimente eliminate.

15. Nerespectarea indicației de a păstra cuptorul într-o stare curată poate duce la deteriorarea suprafeței care ar putea afecta viața aparatului și poate duce la o situație periculoasă.

16. Aparatul nu trebuie instalat în spatele unei uși decorative pentru a evita supraîncălzirea. (Acest lucru nu se aplică aparatelor cu ușa decorativă.)

17. Folosiți numai termometrul de temperatură recomandat pentru acest cuptor. (Pentru cuptoarele dotate cu opțiunea de a utiliza un termometru de detectare a temperaturii.)

18. Cuptorul cu microunde nu trebuie amplasat într-un dulap decât dacă a fost testat într-un dulap.

19. Cuptorul cu microunde trebuie să funcționeze cu ușa decorativă deschisă. (pentru cuptoare cu ușa decorativă.)

Acest aparat este destinat să fie utilizat în gospodării și în aplicații similare, cum ar fi:

- zonele de bucătărie din magazine, birouri și alte medii de lucru;
- de clienții din hoteluri, moteluri și alte medii de tip rezidențial;
- case de vacanță;
- medii de tip cazare și mic dejun.

21. Cuptorul cu microunde este destinat încălzirii alimentelor și

băuturilor. Uscarea alimentelor sau a îmbrăcămintei și încălzirea pungilor de gel, a papucilor, a bureților, a cârpelor umede și a altor lucruri similare poate duce la risc de rănire, aprindere sau incendiu.

22. Recipientele metalice pentru alimente și băuturi nu sunt permise în timpul gătirii cu microunde.

23. Aparatul nu trebuie curățat cu un aparat de curățat cu abur.

24. Aparatul este destinat să fie utilizat independent.

25. Suprafața din spate a aparatelor trebuie amplasată lângă un perete.

# Pentru a reduce riscul de vătămare corporală

## Instalarea cu împământare

### PERICOL

Pericol de șoc electric  
Atingerea unora dintre componentele interne poate provoca vătămări corporale grave sau deces. Nu dezamblați acest aparat.

### AVERTISMENT

Pericol de șoc electric  
Utilizarea necorespunzătoare a împământării poate duce la șoc electric.  
Nu conectați la o priză până când aparatul nu este instalat și împământat corect.  
Acest aparat trebuie să fie împământat. În cazul unui scurtcircuit electric, împământarea reduce riscul de electrocutare prin asigurarea de protecție împotriva curentului electric.  
Acest aparat este echipat cu un cablu care are un fir de împământare cu un conector de împământare. Fișa trebuie conectată la o priză care este instalată și împământată corespunzător.

Consultați un electrician calificat sau un lucrător de service dacă instrucțiunile de împământare nu sunt înțelese complet sau dacă există îndoieli cu privire la faptul că aparatul este împământat corect.

Dacă trebuie să folosiți un prelungitor, utilizați numai un prelungitor cu 3 fire.

1. Un cablu scurt de alimentare este prevăzut pentru a reduce riscurile care decurg din încurcarea sau împiedicarea de un cablu mai lung.
2. Dacă se utilizează un set lung de cablu sau un prelungitor:
  - 1) Valoarea electrică marcată pe setul de cablu sau pe prelungitor trebuie să fie cel puțin la fel de mare ca puterea electrică a aparatului.
  - 2) Cablul prelungitor trebuie să fie un cablu cu 3 fire de împământare.
  - 3) Cablul lung trebuie să fie aranjat astfel încât să nu atârne peste blatul de bucătărie de unde poate fi tras de copii sau de care vă puteți împiedica accidental.

# CURĂȚAREA

Asigurați-vă că deconectați aparatul de la sursa de alimentare.

1. Curățați interiorul cuptorului după utilizare cu o cârpă ușor umedă.
2. Curățați accesoriile în mod regulat în apă cu detergent.
3. Cadrul și garnitura ușii și piesele învecinate trebuie curățate cu grijă cu o cârpă umedă atunci când sunt murdare.
4. Nu folosiți substanțe de curățare abrazive sau raclete de metal ascuțite pentru a curăța geamul ușii cuptorului, deoarece acestea pot zgâria suprafața, ceea ce poate duce la spargerea geamului.
5. Recomandare de curățare --- Pentru o curățare mai ușoară a pereților interiorului pe care alimentele gătite îi pot atinge: Așezați o jumătate de lămâie într-un bol, adăugați 300 ml (1/2 de halbă) de apă și încălziți cu puterea microundelor 100% timp de 10 minute. Ștergeți cuptorul folosind o cârpă moale și uscată.

## USTENSILE

### ATENȚIE

#### **Pericol de vătămare corporală**

Este periculos pentru oricine altcineva în afară de o persoană competentă să efectueze orice operațiune de reparații sau de service care implică îndepărtarea unui capac care asigură protecție împotriva expunerii la energia cu microunde.

Consultați instrucțiunile „Materiale pe care le puteți folosi în cuptorul cu microunde sau care trebuie evitate în cuptorul cu microunde.” Pot exista anumite ustensile nemetalice care nu sunt sigure de utilizat pentru microunde. Dacă aveți dubii, puteți testa ustensila în cauză urmând procedura de mai jos.

Testarea ustensilelor:

1. Umpleți un recipient care poate fi folosit în cuptorul cu microunde cu 1 cană de apă rece (250 ml) împreună cu ustensila respectivă.
2. Încălziți la putere maximă timp de 1 minut
3. Atingeți cu atenție ustensila. Dacă ustensila goală este caldă, nu o folosiți pentru gătitul cu microunde.
4. Nu depășiți timpul de gătit de 1 minut.

## Materiale pe care le puteți folosi în cuptorul cu microunde

Ustensile	Observații
Platou pentru rumenit	Urmați instrucțiunile producătorului. Partea inferioară a platoului de rumenire trebuie să fie cu cel puțin 3/16 inci (5mm) deasupra plăcii turnante. Utilizarea incorectă poate determina spargerea plăcii turnante.
Veselă	Doar dacă pot fi folosite în cuptorul cu microunde. Respectați instrucțiunile producătorului. Nu folosiți veselă crăpată sau ciobită.
Borcane de sticlă	Scoateți întotdeauna capacul. Folosiți-le doar pentru a încălzi alimentele. Majoritatea borcanelor de sticlă nu sunt rezistente la căldură și se pot sparge.
Vase din sticlă	Doar sticlă care poate fi folosită în cuptorul cu microunde. Asigurați-vă că nu există nici un garnitură metalică. Nu folosiți vase crăpate sau ciobite.
Pungi pentru gătit în cuptorul cu microunde	Respectați instrucțiunile producătorului. Nu închideți cu o legătură metalică. Faceți fante pentru a permite aburului să fie eliberat.
Pahare și farfurii din hârtie	Utilizați numai pentru gătit / încălzire pe termen scurt. Nu lăsați cuptorul nesupravegheat în timp ce gătiți.
Prosoape de hârtie	Se folosesc pentru acoperirea alimentelor pentru reîncălzire și absorbția grăsimilor. Utilizați cu supraveghere doar pentru un gătit pe termen scurt.
Hârtie pergament	Utilizați pentru acoperire pentru a preveni stropirea sau pentru înfășurare pentru aburire.
Articole din plastic	Doar cele care pot fi folosite în cuptorul cu microunde. Respectați instrucțiunile producătorului. Ar trebui să fie etichetate „Microwave Safe”. Unele recipiente de plastic se înmoaie pe măsură alimentele din interior se încălzesc. „Pungile de fierbere” și pungile de plastic închise bine trebuie să fie tăiate, străpunse sau ventilate conform indicațiilor de pe ambalaj.
Folie de plastic	Doar cea care poate fi folosită în cuptorul cu microunde. Utilizați pentru a acoperi alimentele în timpul gătitului pentru a păstra umiditatea. Nu permiteți ambalajului din plastic să atingă alimentele.
Termometre	Doar termometre care pot fi folosite în cuptorul cu microunde (termometre pentru carne și bomboane)
Hârtie cerată	Folosiți pentru a acoperi pentru a preveni stropirea și a păstra umiditatea.

## Materiale pe care trebuie să evitați să le folosiți în cuptorul cu microunde

Ustensile	Observații
Tavă de aluminiu	Poate provoca apariția arcului electric. Transferați alimentele într-un vas sigur pentru microunde.
Carton pentru alimente cu mâner metalic	Poate provoca apariția arcului electric. Transferați alimentele într-un vas sigur pentru microunde.
Ustensile metalice sau cu ornamente metalice	Metalul protejează alimentele de energia generată de microunde. Ornamentele metalice pot provoca formarea arcului electric.
Legături metalice	Ar putea provoca apariția arcului electric și ar putea provoca un



	incendiu în cuptor.
Pungi de hârtie	Pot provoca un incendiu în cuptor.
Spumă de plastic	Spuma de plastic se poate topi sau poate contamina lichidul din interior când este expusă la temperaturi ridicate.
Lemn	Lemnul se va usca dacă este folosit în cuptorul cu microunde și se poate crăpa.

## SETAREA CUPTORULUI DVS.

Denumirea componentelor și a accesoriilor cuptorului dvs.

Scoateți cuptorul și toate materialele din cutie și deschideți cuptorul. Cuptorul dvs. este echipat cu următoarele accesorii:

Tavă de sticlă	1
Ansamblu inel placă	1
Manual de instrucțiuni	1

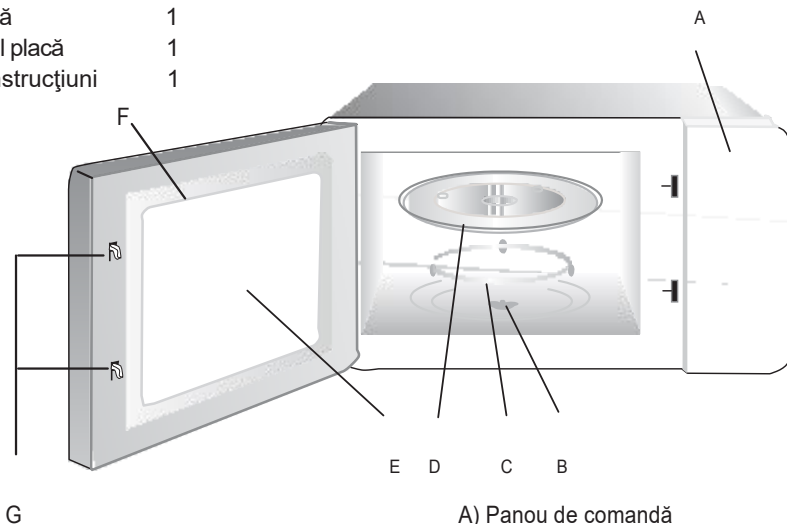

- A) Panou de comandă
- B) Arbore placă turnantă
- C) Ansamblu inel placă turnantă
- D) Tavă de sticlă
- E) Fereastră de observație
- F) Ansamblu ușă
- G) Sistem de blocare de siguranță

## Instalarea plăcii turnante

Butuc (parte inferioară)

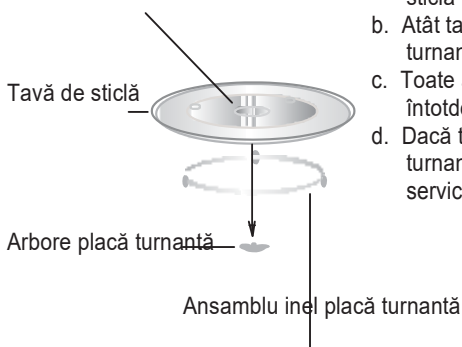

- a. Nu așezați niciodată tava de sticlă cu susul în jos. Tava de sticlă trebuie să se rotească ușor.
- b. Atât tava de sticlă, cât și ansamblul cu inel al plăcii turnante trebuie utilizate întotdeauna în timpul gătitului.
- c. Toate alimentele și recipientele de alimente sunt întotdeauna așezate pe tava de sticlă pentru gătit.
- d. Dacă tava de sticlă sau ansamblul cu inel pentru placa turnantă se crapă sau se sparg, contactați centrul de service autorizat cel mai apropiat.

## Instalarea pe blat

Îndepărtați toate materialele și accesoriile de ambalare. Examinați cuptorul pentru eventuale daune, cum ar fi lovituri sau ușă spartă. Nu instalați dacă cuptorul este deteriorat.

Dulap: îndepărtați orice folie de protecție găsită pe suprafața dulapului cuptorului cu microunde. Nu îndepărtați capacul de mică maro deschis care este atașat la cavitatea cuptorului pentru a proteja magnetronul.

## Instalarea

1. Selectați o suprafață uniformă care să asigure suficient spațiu deschis pentru orificiile de admisie și / sau de evacuare.

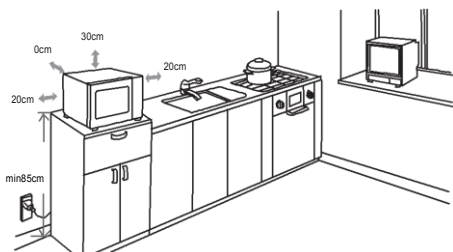

(1) Înălțimea minimă de instalare este de 85 cm.

(2) Suprafața posterioară a aparatului trebuie amplasată lângă un perete. Lăsați un spațiu minim de 30 cm deasupra cuptorului, este necesar un spațiu minim de 20 cm între cuptor și pereții adiacenți.

(3) Nu scoateți picioarele de pe partea inferioară a cuptorului.

(4) Blocarea orificiilor de admisie și / sau de evacuare poate deteriora cuptorul.

(5) Așezați cuptorul cât mai departe de radio și televizor. Funcționarea cuptorului cu microunde poate provoca interferențe la recepția radio sau TV.

2. Conectați cuptorul la o priză standard pentru uz casnic. Asigurați-vă că tensiunea și frecvența sunt identice cu tensiunea și frecvența de pe eticheta de identificare

### AVERTISMENT

Nu instalați cuptorul pe o plită de gătit sau un alt aparat termic. Dacă este instalat în apropierea sau peste o sursă de căldură, cuptorul ar putea fi deteriorat și garanția ar fi anulată.





Suprafața accesibilă poate fi fierbinte în timpul funcționării.

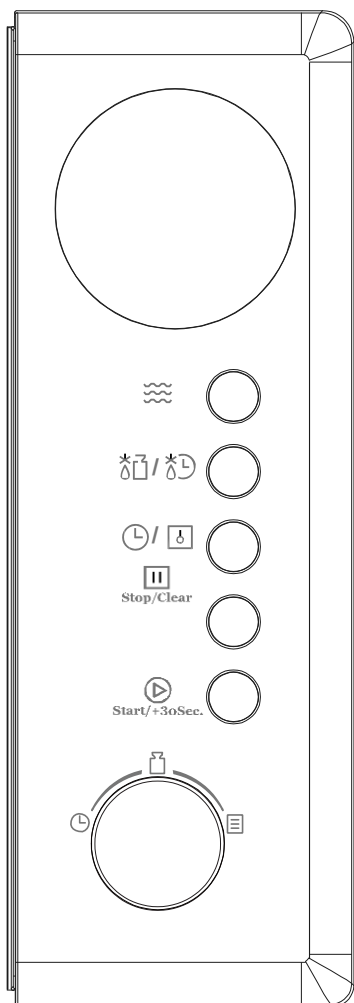

# PANOUL DE COMANDĂ



## Instrucțiuni



	Microunde
	W.T./ Defrost time
	Clock/ Pre-set
	Stop/ Clear
	Start/ +30Sec./Confirm

# INSTRUCȚIUNI DE OPERARE

Acest cuptor cu microunde utilizează un control electronic modern pentru a regla parametrul de gătit pentru a răspunde mai bine nevoilor dvs. pentru gătit.

## 1. Setarea ceasului



Când cuptorul cu microunde este sub tensiune, ecranul va afișa „0:00”, semnalul sonor se va auzi o dată.

- 1) Apăsați " CLOCK/PRE-SET ", cifrele orei vor clipi;
- 2) Rotiți "  " pentru a regla cifrele orei, valoarea introdusă ar trebui să fie între 0 și 23.
- 3) Apăsați " CLOCK/PRE-SET ", cifrele minutelor vor clipi.
- 4) Rotiți "  " pentru a regla cifrele minutelor, valoarea introdusă ar trebui să fie în intervalul 0-59.
- 5) Apăsați " CLOCK/PRE-SET " pentru a încheia setarea ceasului. ":" va clipi.

Rețineți: 1) Dacă ceasul nu este setat, acesta nu va funcționa la pornire.

2) În timpul procesului de setare a ceasului, dacă nu efectuați nicio operație într-un minut, cuptorul va reveni automat la starea anterioară.

## 2. Gătitul cu microunde

- 1) Apăsați "Microwave " o dată, și mesajul "P100" va fi afișat.
- 2) Apăsați " Micro wave" în mod repetat sau "  " pentru a selecta puterea microundelor, "P100", "P80", "P50", "P30", "P10" vor fi afișate în ordine.
- 3) Apăsați "START/+30SEC./CONFIRM " pentru a confirma.
- 4) Rotiți "  " pentru a regla timpul de gătit. (setarea timpului va fi de la 0:05- 95:00.)
- 5) Apăsați " START/+30SEC./CONFIRM " pentru a opri gătitul.

REȚINEȚI: valorile pentru reglare timpului de pe butonul de codare sunt după cum urmează:

0---1 min	: 5 secunde
1---5 min	: 10 secunde
5---10 min	: 30 secunde
10---30 min	: 1 minut
30---95 min	: 5 minute

## Tabel de putere a microundelor

Putere microunde	100%	80%	50%	30%	10%
Afișaj	P100	P80	P50	P30	P10

### 3. Gătutul rapid

- 1) În modul stand-by, apăsați " START/+30SEC./CONFIRM " pentru a găti cu nivel de putere de 100% timp de 30 de secunde. Fiecare apăsare a tastei duce la o creștere cu 30 de secunde. Timpul maxim de gătit este de 95 de minute.
  - 2) În timpul gătitului cu microunde și a procesului de decongelare, apăsați "START/+30SEC./CONFIRM" pentru a mări timpul de gătit.
  - 3) În modul stand-by, apăsați "  " stânga pentru a selecta direct timpul de gătit. După selectarea timpului, apăsați "START/+30SEC./CONFIRM" pentru a începe gătitul. Puterea microundelor este de 100%.
- Rețineți: În modurile auto și decongelare în funcție de greutate, timpul de gătit nu poate fi mărit apăsând "START/+30SEC./CONFIRM"

### 4. Decongelarea în funcție de greutate

- 1) Apăsați " W.T./TIME DEFROST " o dată, ecranul va afișa "dEF1".
- 2) Rotiți "  " pentru a selecta greutatea alimentelor. Intervalul de greutate este de 100-2000g.
- 3) Apăsați " START/+30SEC./CONFIRM " pentru a porni decongelarea.

### 5. Decongelarea în funcție de timp

- 1) Apăsați "W.T./TIME DEFROST" de două ori, ecranul va afișa "dEF2".
- 2) Rotiți "  " pentru a selecta timpul de gătit.
- 3) Apăsați "START/+30SEC./CONFIRM " pentru a porni decongelarea.

Rețineți: Puterea de decongelare este P30 și nu poate fi modificată.

### 6. Gătutul în mai multe etape

Se pot seta maxim două etape. Dacă o etapă este cea de decongelare, aceasta trebuie introdusă automat în prima etapă. Semnalul sonor va suna o dată după fiecare etapă și etapa următoare va porni.

Rețineți: Meniul automat nu poate fi setat ca una din mai multe etape.

Exemplu: dacă doriți să decongelați alimentele timp de 5 minute, atunci gătiți cu putere a microundelor de 80% timp de 7 minute. Pașii sunt după cum urmează:

- 1) Apăsați "W.T./TIME DEFROST " de două ori, afișajul va indica "dEF2";
- 2) Rotiți "  " pentru a regla timpul de decongelare de 5 minute;

3) Apăsați "Microwav e " o dată;

4) Rotiți "  " pentru a selecta puterea microundelor de 80% până când mesajul "P80" este afișat;

5) Apăsați "START/+30SEC./CONFIRM" pentru a confirma;

6) Rotiți "  " pentru a regla timpul de gătit la 7 minute;

7) Apăsați "START/+30SEC./CONFIRM" pentru a porni procesul de gătit.

## 7. Funcția de presetare

1) Setati mai întâi ceasul. (consultați instrucțiunile de setare a ceasului.)

2) Introduceți programul de gătit. Pot fi setate cel mult două stadii. Decongelarea nu ar trebui să fie setată în funcția de presetare

Exemplu: dacă doriți să gătiți cu putere a microundelor de 80% timp de 7 minute. a. Apăsați "Microwave " o dată;

b. Rotiți "  " pentru a selecta puterea microundelor de 80% până când mesajul "P80" este afișat;

c. Apăsați "START/+30SEC./CONFIRM" pentru a confirma;

d. Rotiți "  " pentru a regla timpul de gătit la 7 minute;

După etapele de mai sus, nu apăsați, " START/+30SEC./CONFIRM ". apoi procedați după cum urmează:

3) Apăsați " CL OCK /PRE-SET ". Cifrele orei vor clipi;

4) Rotiți "  " pentru a regla cifrele orei, valorile introduse ar trebui să fie între 0--23.

5) Apăsați " CL OCK /PRE-SET ", cifrele minutelor vor clipi.

6) Rotiți "  " pentru a regla cifrele minutelor, valorile introduse ar trebui să fie între 0--59.

7) Apăsați " START/+30SEC./CONFIRM " pentru a încheia setarea. ":" va clipi, semnalul sonor va suna de două ori când timpul s-a scurs, apoi procesul d gătit va începe automat.

Rețineți: Mai întâi trebuie setat ceasul. Altfel funcția de presetare nu va funcționa.

## 8. Auto Menu

1) În modul stand-by, rotiți "  " dreapta pentru a selecta meniul de la "A-1" la "A-8";

2) Apăsați "START/+30SEC./CONFIRM " pentru a confirma meniul pe care îl selectați;

3) Rotiți "  " pentru a selecta greutatea alimentelor;

4) Apăsați "START/+30SEC./CONFIRM " pentru a porni gătitul;

5) După încheierea procesului de gătit, semnalul sonor se va auzi de cinci ori.

## Auto Menu

Meniu	Greutate	Afişaj	Putere
A-1 AUTO REÎNCĂLZ IRE	200g	200	100%
	400g	400	
	600g	600	
A-2 LEGUME	200g	200	100%
	300g	300	
	400g	400	
A-3 PEŞTE	250g	250	80%
	350g	350	
	450g	450	
A-4 CARNE	250g	250	100%
	350g	350	
	450g	450	
A-5 PASTE	50g(cu apă 450 ml)	50	80%
	100g(cu apă 800 ml)	100	
A-6 CARTOFI	200g	200	100%
	400g	400	
	600g	600	
A-7 PIZZA	200g	200	100%
	400g	400	
A-8 SUPĂ	200ml	200	80%
	400ml	400	



## 9. Funcția de blocare

Blocarea: În modul stand-by, apăsați "STOP/CLEAR" timp de 3 secunde, se va auzi un "beep" lung, anunțând activarea funcției de blocare, iar afișajul va indica " [ - - ]".

Dezactivarea funcției de blocare: În modul stand-by, apăsați "STOP/CLEAR" timp de 3 secunde, se va auzi un "beep" lung, anunțând dezactivarea funcției de blocare.

## 10. Funcția de interogare

1) În modul de gătit cu microunde , apăsați " Micro wave", puterea actuală va fi afișată timp de 3 secunde.

2) În modul de presetare, apăsați " CLOCK/PRE-SET " pentru a interoga timpul pentru pornirea întârziată a procesului de gătit.

Timpul presetat va clipi 3 secunde, apoi cuptorul va reveni la afișarea ceasului.

3) În modul de gătit, apăsați "CLOCK/PRE-SET" pentru a verifica ora curentă. Aceasta va fi afișată timp de 3 secunde.

## 11. Specificație

(1) Semnalul sonor se va auzi o dată când roțiți butonul la început;

(2) "START/+30SEC./CONFIRM" trebuie apăsat pentru a continua procesul de gătit dacă ușa este deschisă în timpul procesului de gătit.

(3) De îndată ce programul de gătit a fost setat, dacă "START/+30SEC./CONFIRM" nu este apăsat într-un minut, ora curentă va fi afișată. Setarea va fi anulată.

(4) Semnalul sonor se aude o dată la fiecare apăsare eficientă, o apăsare ineficientă nu va avea nici un răspuns.

(5) Semnalul sonor se va auzi de cinci ori pentru a vă anunța când procesul de gătit este încheiat. Deschideți ușa cuptorului sau apăsați " STOP/CLEAR" pentru a opri semnalul sonor.

## Depanarea problemelor tehnice

Normal		
Cuptorul cu microunde interferează cu recepția TVA	Recepția radio și TV poate fi interferată atunci când funcționează cuptorul cu microunde. Este similar cu interferența unui aparat electric mic, cum ar fi un mixer, aspiratorul și ventilatorul electric. Acest lucru este normal.	
Lumină slabă a cuptorului	La gătitul cu putere joasă a microundelor, lumina cuptorului poate fi slabă. Acest lucru este normal.	
Se acumulează abur pe ușă, iese aer fierbinte din orificiile de ventilație	La gătit, aburul poate fi eliberat din alimente. Majoritatea vor ieși prin orificiile de ventilație. O anumită cantitate de abur se poate acumula pe o zonă rece, cum ar fi ușa cuptorului. Acest lucru este normal.	
Cuptorul a pornit accidental fără alimente în interior	Este interzis să lăsați aparatul să funcționeze fără alimente în interior. Acest lucru este foarte periculos.	
Problemă	Cauză posibilă	Soluție
Cuptorul nu poate fi pornit.	(1) Cablul de alimentare nu este bine conectat.	Deconectați. Apoi conectați din nou după 10 secunde.
	(2) A sărit siguranța sau întrerupătorul de circuit s-a declanșat.	Înlocuiți siguranța sau reseați întrerupătorul de circuit (reparat de personalul autorizat al companiei noastre)
	(3) Probleme cu priza.	Testați priza cu un alt aparat electric.
Cuptorul nu încălzește.	(4) Ușa nu este închisă corespunzător.	Închideți ușa corespunzător.



Conform directivei privind deșeurile de echipamente electrice și electronice (DEEE), DEEE ar trebui colectate și tratate separat. Dacă în viitor, trebuie să eliminați acest produs, vă rugăm să NU eliminați acest produs împreună cu deșeurile menajere. Vă rugăm să trimiteți acest produs la punctele de colectare DEEE, dacă sunt disponibile.

PN:16170000A69903

# DAEWOO

## Microwave Oven INSTRUCTION MANUAL

**Model:**

**KOR-6S2BC-1 / KOR-6S2BK-1**

**KOR-6S2BR-1 / KOR-6S2BW-1**



**Read these instructions carefully before using your microwave oven, and keep it carefully.**

If you follow the instructions, your oven will provide you with many years of good service.

**SAVE THESE INSTRUCTIONS CAREFULLY**

# PRECAUTIONS TO AVOID POSSIBLE EXPOSURE TO EXCESSIVE MICROWAVE ENERGY

(a) Do not attempt to operate this oven with the door open since this can result in harmful exposure to microwave energy. It is important not to break or tamper with the safety interlocks.

(b) Do not place any object between the oven front face and the door or allow soil or cleaner residue to accumulate on sealing surfaces.

(c) WARNING: If the door or door seals are damaged, the oven must not be operated until it has been repaired by a competent person.

## ADDENDUM

If the apparatus is not maintained in a good state of cleanliness, its surface could be degraded and affect the lifespan of the apparatus and lead to a dangerous situation.

## Specifications

Model:	KOR-6S2BC-1 / KOR-6S2BW-1 / KOR-6S2BR-1 / KOR-6S2BK-1
Rated Voltage:	230V~ 50Hz
Rated Input Power(Microwave):	1050W
Rated Output Power(Microwave):	700 W
Oven Capacity:	20 L
Turntable Diameter:	∅ 255 mm
External Dimensions:	440x360x259mm
Net Weight:	Approx. 10.5kg

# **IMPORTANT SAFETY INSTRUCTIONS**

## **WARNING**

To reduce the risk of fire, electric shock, injury to persons or exposure to excessive microwave oven energy when using your appliance, follow basic precautions, including the following:

1. Read and follow the specific: "PRECAUTIONS TO AVOID POSSIBLE EXPOSURE TO EXCESSIVE MICROWAVE ENERGY".
2. This appliance can be used by children aged from 8 years and above and persons with reduced physical, sensory or mental capabilities or lack of experience and knowledge if they have been given supervision or instruction concerning use of the appliance in a safe way and understand the hazards involved. Children shall not play with the appliance. Cleaning and user maintenance shall not be made by children unless they are older than 8 and supervised. Children less than 8 years of age shall be kept away unless continuously supervised.
3. Keep the appliance and its cord out of reach of children less than 8 years.
4. If the supply cord is damaged, it must be replaced by the manufacturer, its service agent or similarly qualified persons in order to avoid a hazard. ( For appliance with type Y attachment)

5. WARNING: Ensure that the appliance is switched off before replacing the lamp to avoid the possibility of electric shock.
6. WARNING: It is hazardous for anyone other than a competent person to carry out any service or repair operation that involves the removal of a cover which gives protection against exposure to microwave energy.
7. WARNING: Liquids and other foods must not be heated in sealed containers since they are liable to explode.
8. When heating food in plastic or paper containers, keep an eye on the oven due to the possibility of ignition.
9. Only use utensils that are suitable for use in microwave ovens.
10. If smoke is emitted, switch off or unplug the appliance and keep the door closed in order to stifle any flames.
11. Microwave heating of beverages can result in delayed eruptive boiling, therefore care must be taken when handling the container.
12. The contents of feeding bottles and baby food jars shall be stirred or shaken and the temperature checked before consumption, in order to avoid burns.
13. Eggs in their shell and whole hard-boiled eggs should not be heated in microwave ovens since they may explode, even after microwave heating has ended.
14. The oven should be cleaned regularly and any food deposits removed.
15. Failure to maintain the oven in a clean condition could lead to deterioration of the surface that could

adversely affect the life of the appliance and possibly result in a hazardous situation.

16. The appliance must not be installed behind a decorative door in order to avoid overheating. (This is not applicable for appliances with decorative door.)

17. Only use the temperature probe recommended for this oven. (for ovens provided with a facility to use a temperature-sensing probe.)

18. The microwave oven shall not be placed in a cabinet unless it has been tested in a cabinet.

19. The microwave oven must be operated with the decorative door open. (for ovens with a decorative door.)

20. This appliance is intended to be used in household and similar applications such as:

- staff kitchen areas in shops, offices and other working environments;

- by clients in hotels, motels and other residential type environments;

- farm houses;

- bed and breakfast type environments.

21. The microwave oven is intended for heating food and beverages. Drying of food or clothing and heating of warming pads, slippers, sponges, damp cloth and similar may lead to risk of injury, ignition or fire.

22. Metallic containers for food and beverages are not allowed during microwave cooking.

23. The appliance shall not be cleaned with a steam cleaner.

24. The appliance is intended to be used freestanding.

25. The rear surface of appliances shall be placed against a wall.



# To Reduce the Risk of Injury to Persons Grounding Installation

## **DANGER**

Electric Shock Hazard  
Touching some of the internal components can cause serious personal injury or death. Do not disassemble this appliance.

## **WARNING**

Electric Shock Hazard  
Improper use of the grounding can result in electric shock. Do not plug into an outlet until appliance is properly installed and grounded.

This appliance must be grounded. In the event of an electrical short circuit, grounding reduces the risk of electric shock by providing an escape wire for the electric current. This appliance is equipped with a cord having a grounding wire with a grounding plug. The plug must be plugged into an outlet that is properly installed and grounded.

Consult a qualified electrician or serviceman if the grounding instructions are not completely understood or if doubt exists as to whether the appliance is properly grounded. If it is necessary to use an extension cord, use only a 3-wire extension cord.

1. A short power-supply cord is provided to reduce the risks resulting from becoming entangled in or tripping over a longer cord.
2. If a long cord set or extension cord is used:
  - 1)The marked electrical rating of the cord set or extension cord should be at least as great as the electrical rating of the appliance.
  - 2)The extension cord must be a grounding-type 3-wire cord.
  - 3)The long cord should be arranged so that it will not drape over the counter top or tabletop where it can be pulled on by children or tripped over unintentionally.

# CLEANING

Be sure to unplug the appliance from the power supply.

1. Clean the cavity of the oven after using with a slightly damp cloth.
2. Clean the accessories in the usual way in soapy water.
3. The door frame and seal and neighbouring parts must be cleaned carefully with a damp cloth when they are dirty.
4. Do not use harsh abrasive cleaners or sharp metal scrapers to clean the oven door glass since they can scratch the surface, which may result in shattering of the glass.
5. Cleaning Tip---For easier cleaning of the cavity walls that the food cooked can touch: Place half a lemon in a bowl, add 300ml (1/2 pint) water and heat on 100% microwave power for 10 minutes. Wipe the oven clean using a soft, dry cloth.

# UTENSILS

## CAUTION

### Personal Injury Hazard

It is hazardous for anyone other than a competent person to carry out any service or repair operation that involves the removal of a cover which gives protection against exposure to microwave energy.

See the instructions on "Materials you can use in microwave oven or to be avoided in microwave oven."

There may be certain non-metallic utensils that are not safe to use for microwaving. If in doubt, you can test the utensil in question following the procedure below.

Utensil Test:

1. Fill a microwave-safe container with 1 cup of cold water (250ml) along with the utensil in question.
2. Cook on maximum power for 1 minute.
3. Carefully feel the utensil. If the empty utensil is warm, do not use it for microwave cooking.
4. Do not exceed 1 minute cooking time.

## Materials you can use in microwave oven

Utensils	Remarks
Browning dish	Follow manufacturer's instructions. The bottom of browning dish must be at least 3/16 inch (5mm) above the turntable. Incorrect usage may cause the turntable to break.
Dinnerware	Microwave-safe only. Follow manufacturer's instructions. Do not use cracked or chipped dishes.
Glass jars	Always remove lid. Use only to heat food until just warm. Most glass jars are not heat resistant and may break.
Glassware	Heat-resistant oven glassware only. Make sure there is no metallic trim. Do not use cracked or chipped dishes.
Oven cooking bags	Follow manufacturer's instructions. Do not close with metal tie. Make slits to allow steam to escape.
Paper plates and cups	Use for short-term cooking/warming only. Do not leave oven unattended while cooking.
Paper towels	Use to cover food for reheating and absorbing fat. Use with supervision for a short-term cooking only.
Parchment paper	Use as a cover to prevent splattering or a wrap for steaming.
Plastic	Microwave-safe only. Follow the manufacturer's instructions. Should be labeled "Microwave Safe". Some plastic containers soften, as the food inside gets hot. "Boiling bags" and tightly closed plastic bags should be slit, pierced or vented as directed by package.
Plastic wrap	Microwave-safe only. Use to cover food during cooking to retain moisture. Do not allow plastic wrap to touch food.
Thermometers	Microwave-safe only (meat and candy thermometers).
Wax paper	Use as a cover to prevent splattering and retain moisture.

## Materials to be avoided in microwave oven

Utensils	Remarks
Aluminum tray	May cause arcing. Transfer food into microwave-safe dish.
Food carton with metal handle	May cause arcing. Transfer food into microwave-safe dish.
Metal or metal-trimmed utensils	Metal shields the food from microwave energy. Metal trim may cause arcing.
Metal twist ties	May cause arcing and could cause a fire in the oven.
Paper bags	May cause a fire in the oven.
Plastic foam	Plastic foam may melt or contaminate the liquid inside when exposed to high temperature.
Wood	Wood will dry out when used in the microwave oven and may split or crack.

# SETTING UP YOUR OVEN

## Names of Oven Parts and Accessories

Remove the oven and all materials from the carton and oven cavity.

Your oven comes with the following accessories:

Glass tray	1
Turntable ring assembly	1
Instruction Manual	1

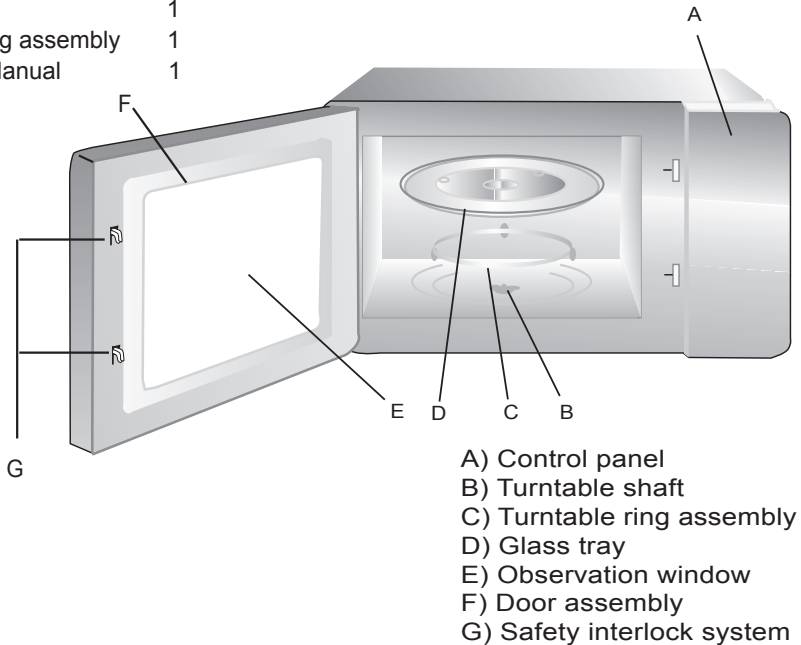

## Turntable Installation

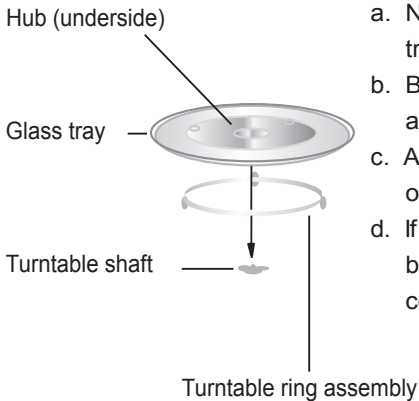

- Never place the glass tray upside down. The glass tray should never be restricted.
- Both glass tray and turntable ring assembly must always be used during cooking.
- All food and containers of food are always placed on the glass tray for cooking.
- If glass tray or turntable ring assembly cracks or breaks, contact your nearest authorized service center.

# Countertop Installation

Remove all packing material and accessories. Examine the oven for any damage such as dents or broken door. Do not install if oven is damaged.

Cabinet: Remove any protective film found on the microwave oven cabinet surface. Do not remove the light brown Mica cover that is attached to the oven cavity to protect the magnetron.

## Installation

1. Select a level surface that provide enough open space for the intake and/or outlet vents.

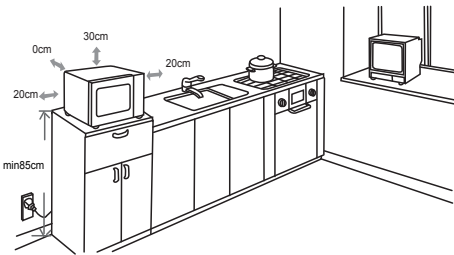

(1) The minimum installation height is 85cm.

(2) The rear surface of appliance shall be placed against a wall.

Leave a minimum clearance of 30cm above the oven, a minimum clearance of 20cm is required between the oven and any adjacent walls.

(3) Do not remove the legs from the bottom of the oven.

(4) Blocking the intake and/or outlet openings can damage the oven.

(5) Place the oven as far away from radios and TV as possible. Operation of microwave oven may cause interference to your radio or TV reception.

2. Plug your oven into a standard household outlet. Be sure the voltage and the frequency is the same as the voltage and the frequency on the rating label.

**WARNING:** Do not install oven over a range cooktop or other heat-producing appliance. If installed near or over a heat source, the oven could be damaged and the warranty would be void.





The accessible surface may be hot during operation.

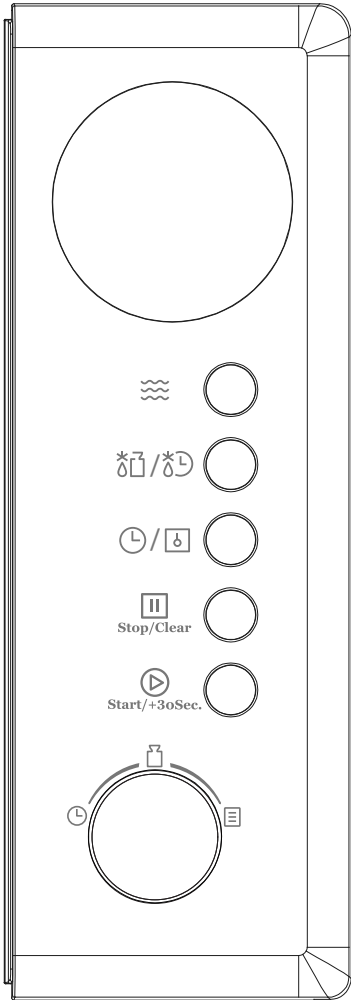

# CONTROL PANNEL



## Instructions

-  Microwave
-  W.T./ Time Defrost
-  Clock/ Pre-set
-  Stop/ Clear
-  Start/+30Sec./Confirm

# OPERATION INSTRUCTION

This microwave oven uses modern electronic control to adjust cooking parameters to meet your needs better for cooking.

## 1. Clock Setting

When the microwave oven is electrified, the oven will display "0:00", buzzer will ring once.

1) Press " CLOCK/PRE-SET ", the hour figure flash;

2) Turn "  " to adjust the hour figures, the input time should be within 0--23.

3) Press " CLOCK/PRE-SET ", the minute figures will flash.

4) Turn "  " to adjust the minute figures, the input time should be within 0--59.

5) Press " CLOCK/PRE-SET" to finish clock setting. ":" will flash.

Note: 1) If the clock is not set, it would not function when powered.

2) During the process of clock setting, if no operation in 1 minute, the oven will go back to the previous status automatically.

## 2. Microwave Cooking

1) Press the "Microwave " key once, and "P100" display.

2) Press " Microwave" repeatedly or turn "  " to select the microwave power, "P100", "P80", "P50", "P30", "P10" will display in order.

3) Press "START/+30SEC./CONFIRM " to confirm.

4) Turn "  " to adjust the cooking time. (The time setting should be 0:05- 95:00.)

5) Press " START/+30SEC./CONFIRM " to start cooking.

NOTE: the step quantities for the adjustment time of the coding switch are as follow:

0---1 min : 5 seconds

1---5 min : 10 seconds

5---10 min : 30 seconds

10---30 min : 1 minute

30---95 min : 5 minutes

## Microwave Power Chart

Microwave Power	100%	80%	50%	30%	10%
Display	P100	P80	P50	P30	P10

### 3. Speedy Cooking

- 1) In waiting state, press " START/+30SEC./CONFIRM " key to cook with 100% power level for 30 seconds. Each press on the same key can increase 30 seconds. The maximum cooking time is 95 minutes.
- 2) During the microwave cooking and time defrost process, press "START/+30SEC./CONFIRM" to increase the cooking time.
- 3) In waiting states, turn "  " left to choose the cooking time directly. After choosing the time, press "START/+30SEC./CONFIRM" to start cooking. The microwave power is 100%.

Note: Under the states of auto menu and weight defrost, cooking time cannot be increased by pressing "START/+30SEC./CONFIRM"

### 4. Defrost By Weight

- 1) Press " W.T./TIME DEFROST " once, the screen will display "dEF1".
- 2) Turn "  " to select the food weight. The range of weight is 100-2000g.
- 3) Press " START/+30SEC./CONFIRM " key to start defrosting.

### 5. Defrost By Time

- 1) Press "W.T./TIME DEFROST" twice, the screen will display "dEF2".
- 2) Turn "  " to select the cooking time.
- 3) Press "START/+30SEC./CONFIRM " key to start defrosting.

Note: The defrost power is P30 and it can not be changed.

### 6. Multi-Stage Cooking



Two stages can be maximumly set. If one stages is defrosting, it should be put in the first stage automatically. The buzzer will ring once after each stage and the next stage will begin.

Note: Auto menu cannot be set as one of the multi-stage.

Example: if you want to defrost the food for 5 minutes, then to cook with 80% microwave power for 7 minutes. The steps are as following:

- 1) Press "W.T./TIME DEFROST " twice, the screen will display "dEF2";
- 2) Turn "  " to adjust the defrost time of 5 minutes;







- 3) Press "Microwave " once;
- 4) Turn "  " to choose 80% microwave power till "P80" display;
- 5) Press "START/+30SEC./CONFIRM" to confirm;
- 6) Turn "  " to adjust the cooking time of 7 minutes;
- 7) Press "START/+30SEC./CONFIRM" to start cooking.

## 7. Pre-set Function



- 1) Set the clock first. (Consult the instruction of clock setting.)
- 2) Input the cooking program. Two stages can be set at most. Defrosting should not be set in preset function.

Example: if you want to cook with 80% microwave power for 7 minutes.

- a. Press "Microwave " once;
  - b. Turn "  " to choose 80% microwave power till "P80" display;
  - c. Press "START/+30SEC./CONFIRM" to confirm;
  - d. Turn "  " to adjust the cooking time of 7 minutes;
- After the above steps, please do not press " START/+30SEC./CONFIRM ". Then do as following:
- 3) Press " CLOCK/PRE-SET ". The hour figures flash;
  - 4) Turn "  " to adjust the hour figures, the input time should be within 0--23.
  - 5) Press " CLOCK/PRE-SET ", the minute figures will flash.
  - 6) Turn "  " to adjust the minute figures, the input time should be within 0--59.
  - 7) Press " START/+30SEC./CONFIRM " to finish setting. ":" will flash, buzzer will ring twice when the time arrives, then cooking will start automatically.

Note: clock must be set first. Otherwise, pre-set function will not work.

## 8. Auto Menu

- 1) In waiting states, turn "  " right to choose the menu from "A-1" to "A-8";
- 2) Press "START/+30SEC./CONFIRM " to confirm the menu you choose;
- 3) Turn "  " to choose the food weight;
- 4) Press "START/+30SEC./CONFIRM " to start cooking;
- 5) After cooking finish, the buzzer sounds five times.

## Auto Menu

Menu	Weight	Display	Power
A-1 AUTO REHEAT	200g	200	100%
	400g	400	
	600g	600	
A-2 VEGETABLE	200g	200	100%
	300g	300	
	400g	400	
A-3 FISH	250g	250	80%
	350g	350	
	450g	450	
A-4 MEAT	250g	250	100%
	350g	350	
	450g	450	
A-5 PASTA	50g(with water 450 ml)	50	80%
	100g(with water 800 ml)	100	
A-6 POTATO	200g	200	100%
	400g	400	
	600g	600	
A-7 PIZZA	200g	200	100%
	400g	400	
A-8 SOUP	200ml	200	80%
	400ml	400	

## 9. Lock-out Function for Children

Lock: In waiting state, press "STOP/CLEAR" for 3 seconds, there will be a long "beep" denoting entering the children-lock state and screen will display "L - - -".

Lock quitting: In locked state, press "STOP/CLEAR" for 3 seconds, there will be a long "beep" denoting that the lock is released.

## 10. Inquiring Function

1) In cooking state of microwave, press " Microwave", the current power will be displayed for 3 seconds.

2) In pre-set state, press " CLOCK/PRE-SET " to inquire the time for delay start cooking.

The pre-set time will flash for 3 seconds, then the oven will turn back to the clock display.

3) During cooking state, press "CLOCK/PRE-SET" to check the current time. It will be displayed for 3 seconds.

## 11. Specification

(1) The buzzer will sound once when turning the knob at the beginning;

(2) "START/+30SEC./CONFIRM" must be pressed to continue cooking if the door is opened during cooking;

(3) Once the cooking programme has been set, "START/+30SEC./CONFIRM" is not pressed in 1 minute, the current time will be displayed. The setting will be cancelled.

(4) The buzzer sounds once by efficient press, inefficient press will be no response.

(5) The buzzer will sound five times to remind you when cooking is finished. Open the oven door or press " STOP/CLEAR" can stop the buzzer sounding.

# Trouble shooting

Normal	
Microwave oven interfering TV reception	Radio and TV reception may be interfered when microwave oven operating. It is similar to the interference of small electrical appliances, like mixer, vacuum cleaner, and electric fan. It is normal.
Dim oven light	In low power microwave cooking, oven light may become dim. It is normal.
Steam accumulating on door, hot air out of vents	In cooking, steam may come out of food. Most will get out from vents. But some may accumulate on cool place like oven door. It is normal.
Oven started accidentally with no food in.	It is forbidden to run the unit without any food inside. It is very dangerous.

Trouble	Possible Cause	Remedy
Oven can not be started.	(1) Power cord not plugged in tightly.	Unplug. Then plug again after 10 seconds.
	(2) Fuse blowing or circuit breaker works.	Replace fuse or reset circuit breaker (repaired by professional personnel of our company)
	(3) Trouble with outlet.	Test outlet with other electrical appliances.
Oven does not heat.	(4) Door not closed well.	Close door well.



According to Waste of Electrical and Electronic Equipment (WEEE) directive, WEEE should be separately collected and treated. If at any time in future you need to dispose of this product please do NOT dispose of this product with household waste. Please send this product to WEEE collecting points where available.

PN:16170000A69903