

**Telefon: 0234 525 525**  
**Serviciul Suport Clienți**

# **INSTRUCȚIUNI DE UTILIZARE**

## **CONVECTOR ELECTRIC**

**PAXTON CD-2400NW**



## Instructiuni de utilizare

Va rugam sa cititi si sa pastrati aceste instructiuni pentru referinte viitoare.

Cand utilizati orice produs alimentat electric, trebuie respectate masurile de siguranta de baza:

**AVERTIZARE** - pentru a reduce riscul de incendiu, electrocutare sau ranire pentru persoane sau bunuri:

- Cititi toate instructiunile inainte de a utiliza acest aparat si pastrati-le pentru referinte viitoare.
- Folositi numai tensiunea specificata pe placa de identificare a convectorului.
- Nu acoperiti si nu restrictionati fluxul de aer la grilele de intrare sau de evacuare, deoarece aparatul se poate supraincalzi si poate provoca un incendiu.
- Nu acoperiti grilele, nu blocati intrarea sau evacuarea fluxului de aer punand aparatul pe orice suprafata. Pastrati toate obiectele la cel putin 1 metru fata, laterala si spate a aparatului.
- Nu asezati aparatul aproape de o sursa de caldura radianta.
- Nu utilizati convectorul in zone in care sunt utilizate sau depozitate benzina, vopsea sau alte lichide inflamabile.
- Acest aparat se incalzeste atunci cand este utilizat. Pentru a evita arsurile, nu lasati pielea goala sa atinga suprafata fierbinte. Opriti si lasati sa se raceasca inainte de a-l muta.
- Nu folositi aparatul pentru a usca hainele.
- Nu introduceti si nu lasati obiecte sau ustensile metalice straine sa intre in fantele de ventilatie sau evacuare, deoarece acest lucru poate provoca electrocutare, incendiu sau deteriorarea aparatului.
- Nu scufundati in lichid si nu lasati sa circule in interiorul aparatului, deoarece acest lucru ar putea crea un pericol de electrocutare.
- Nu va apropiati de un aparat cazut in apa. Intrerupeti alimentarea si deconectati imediat.
- Nu folositi nici un aparat cu cablul de alimentare defect, priza defecta sau dupa o defectiune a aparatului, daca a fost cazut sau deteriorat in vreun fel. Duceti aparatul la o persoana calificata pentru examinare, reglare electrica sau mecanica, service sau reparatie.
- Nu folositi aparatul cu mainile ude.
- Cea mai frecventa cauza de supraincalzire este depunerea de praf sau puf in interiorul aparatului. Asigurati-va ca aceste depozite sunt indepartate in mod regulat, prin deconectarea aparatului si aspirarea fantelor de ventilatie.
- Nu folositi acest aparat in apropierea unei ferestre, deoarece ploaia poate provoca socuri electrice.
- Nu folositi produse de curatare abrazive. Curatati cu o carpa umezita numai cu apa calda si sapun. Deconectati intotdeauna stecherul de la retea de alimentare inainte de curatare.
- Nu conectati aparatul la tensiunea de retea decat dupa asamblarea si reglarea completa.
- Acest aparat nu este destinat utilizarii in spatii exterioare.
- Nu folositi acest aparat in imediata apropiere a unei bai, a unui dus sau a unei piscine sau alte lichide.
- Operati intotdeauna in pozitie verticala.

**REPARATII EFECTUATE IN PERIOADA DE GARANTIE**

1		2		3	
Data intrarii		Data intrarii		Data intrarii	
Data iesirii		Data iesirii		Data iesirii	
Tehnician service		Tehnician service		Tehnician service	
Semnatura si stampila		Semnatura si stampila		Semnatura si stampila	

**Mențiunile privind reparațiile efectuate în perioada de garanție se fac pe verso**

- Opriti si lasati aparatul sa se raceasca inainte de a-i schimba locul.
- Nu utilizati cu cablul infasurat, deoarece este posibila acumularea de caldura, ceea ce ar putea fi suficient pentru a deveni un pericol.
- Nu este recomandata utilizarea unui prelungitor cu acest aparat.
- Nu scoateti stecherul din priza electrica pana cand aparatul nu a fost oprit.
- Nu scoateti stecherul din priza tragand de cablul de alimentare.
- Deconectati intotdeauna aparatul atunci cand nu il utilizati.
- ATENTIE: Acest produs NU este potrivit pentru a fi utilizat pe covoare cu fire lungi.
- Nu lasati cablul sa intre in contact cu suprafata incalzita in timpul functionarii.
- Nu derulati cablul sub mochete, covoare sau traverse. Aranjati cablul departe de zonele de trafic, astfel incat sa nu fie calcat.
- Nu rasuciti, nu strangeti si nu infasurati cablul in jurul aparatului, deoarece acest lucru poate duce la slabirea si despicarea izolatiei. Asigurati-va intotdeauna ca tot cablul a fost scos din zona de depozitare.
- Nu folositi in aer liber sau pe o podea umeda.
- Nu depozitati aparatul cat este inca fierbinte.
- Acest aparat nu este destinat utilizarii de catre copii mici sau persoane infirme fara supraveghere.
- Copiii mici trebuie supravegheati pentru a va asigura ca nu se joaca cu aparatul.
- Aparatul nu trebuie amplasat imediat sub o priza.
- Nu folositi acest aparat cu un alt programator, timer sau orice alt dispozitiv care poate porni convectorul automat, deoarece exista un risc de incendiu daca aparatul este acoperit sau pozitionat incorect.
- Toate capacele acestui aparat sunt destinate sa impiedice accesul direct la elementele de incalzire si trebuie sa fie in pozitie atunci cand aparatul este in functiune.
- AVERTIZARE: Pentru a evita supraincarcarea, nu acoperiti convectorul.
- Pentru a reduce riscul de electrocutare, nu scufundati si nu expuneti produsul sau cablul flexibil la ploaie, umezeala sau orice alt lichid decat cele necesare pentru functionarea corecta a produsului.
- In cazul in care cablul de alimentare este deteriorat, acesta trebuie inlocuit de o persoana calificata pentru a evita un pericol.
- Nu folositi acest aparat in aer liber sau pe suprafete umede. Evitati varsarea lichidului pe aparat. ATENTIE: Pentru a evita un pericol cauzat de resetarea accidentala a decuplarii termice, acest aparat nu trebuie utilizat cu un dispozitiv de comutare extern, un timer, sau conectat la un circuit care este activat si oprit in mod regulat.
- Folositi acest aparat numai dupa cum este descris in acest manual. Orice alta utilizare nu este recomandata de producator si poate provoca incendiu, electrocutare sau ranire.
- Acest aparat este destinat numai pentru uz casnic si nu pentru uz comercial sau industrial.

## Prezentare generala a aparatului

### Parametrii tehnici

Model	CD-2400NW
Tensiune nominala	220-240 V
Frecventa nominala	50/60 Hz
Putere nominala	1200-2400 W

### 1.Modul functii

#### Diagrama circuit

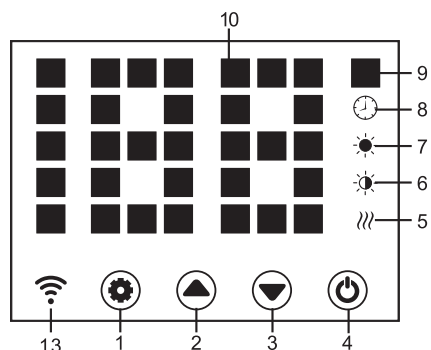
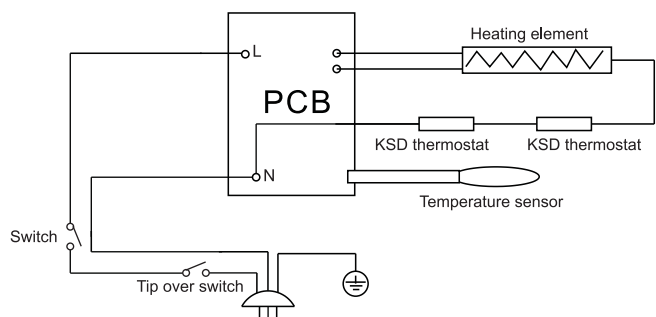

#### Panou de control

- 1 - Butonul de setare
- 2 - Buton crestere temperatura
- 3 - Buton scadere temperatura
- 4 - Buton pornire
- 5 - Indicator element de incalzire
- 6 - Indicator de incalzire scazut

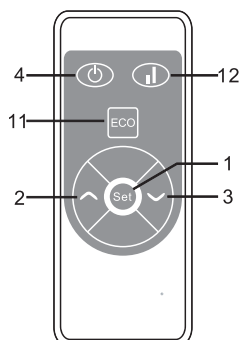

- 7 - Indicator de incalzire ridicat
- 8 - Indicator de timp
- 9 - Indicator de temperatura (° C)
- 10 - Afisare numere LED
- 11 - Buton de pornire a ecranului LED
- 12 - Selectie de incalzire joasa / inalta
- 13 - Indicator WIFI

- 4.4. Desigilarea, montarea produsului de catre persoane necalificate/neautorizate, acolo unde este cazul;
- 4.5. Constatatarea de catre reprezentantul vanzatorului/reprezentant service/reprezentant furnizor a faptului ca defectul reclamat este din vina cumparatorului (urme de lovituri, sparturi sau alte urme cauzate de utilizare/intretinere defectuoasa).
- 4.6. Folosirea produsului in regim industrial, in locuri publice sau in scopuri profesionale fara acordul companiei DEDEMAN;
- 4.7. Interventia, repararea sau modificarea produsului (debitare, gaurire, vopsire, lipirea altor repere);
- 4.8. Garantia nu se acorda produselor depozitate sau asamblate incorect, folosite inadecvat sau in alte scopuri, alterate sau curatate prin metode improprii sau cu substante neadecvate;
- 4.9. Garantia nu acopera uzura normala a produsului, taieturi, incendierea, deteriorarea, furtul, decolorarea produsului sau a unor parti componente in urma expunerii la soare sau la o alta sursa puternica de caldura sau in urma contactului cu apa, vopsirea produsului de catre client, deteriorari ale produsului in urma unor calamitati, ruperea sau zgarierea produsului ca urmare a lovirii sale, defecte produse de depozitarea in conditii de umiditate, curatarea cu substante neadecvate, spargerea, zgarierea si ciobirea produselor din sticla, materiale casante, oglinda, fete usi etajere;
- 4.10. Garantia nu se aplica in cazul revanzarii produselor sau utilizarii in scop profesional.

#### ATENTIE:

- Bateriile, becurile obisnuite, becurile cu halogen (scoase din cutia originala) NU se returneaza si NU se inlocuiesc decat din motive de calitate;
- Covoarele, pernele, pilotele, saltelele pentru copii si saltelele pentru canapele NU se returneaza si NU se inlocuiesc decat din motive de calitate;
- Produsele vandute la metru si cele din materiale textile, precum si produsele personalizate la cererea si dupa specificatiile clientului (ex: lenjerii de pat, prosoape, perdele etc.). NU se returneaza si NU se inlocuiesc decat din motive de calitate.
- Plantele si produsele complementare NU se returneaza si NU se inlocuiesc.

#### IMPORTANT DE RETINUT:

- In cazul in care constatati deteriorari (lovituri/defecte) la produsele livrate la domiciliu, va rugam sa contactati numarul unic de contact 0234.525.525 – SERVICIUL SUPTOR CLIENTI, iar un coleg dedicat va va consilia corespunzator/sprijini in rezolvarea problemei; de asemenea, ne puteti adresa intrebari/sugestii pe adresa de email: suportclienti@dedeman.ro.

Cum vom proceda mai departe pentru a va ajuta in rezolvarea solicitarii dumneavoastra?

- Solicitarea dumneavoastra va fi analizata corespunzator de catre un responsabil de proces din magazin, iar in maxim 24 ore de la inregistrarea apelului dumneavoastra, vi se va prezenta o solutie telefonica, urmand ca ulterior sa va deplasati in cel mai apropiat magazin pentru a va solutiona problema.
- Compania DEDEMAN isi rezerva dreptul de a retrage sau introduce partial sau complet orice produs vandut in magazinele sale.
- Clientului nu i se mai poate in-locui produsul daca acesta sau parti componente ale acestuia nu se mai afla in gama de vanzare DEDEMAN. In acest caz, oferim spre alegerea clientului produse similare din gama noastra sau i se va restitui contravaloarea produsului de la momentul achizitiei.

Vanzator,  
Semnatura si stampila

Cumparator,

Am primit indicatiile de utilizare,  
manipulare si transport.

## GARANTIA COMERCIALA OFERITA DE DEDEMAN:

Compania DEDEMAN ofera aceasta garantie pentru ca are incredere in produsele comercializate. Garantiile si politica de retur DEDEMAN nu afecteaza in niciun mod drepturile legale ale consumatorilor persoane fizice, asa cum sunt stabilite prin dispozitiile Legii nr. 449/2003 din 12/11/2003.

Prin urmare, orice defect de fabricatie gasit la produsele comercializate in cadrul magazinelor DEDEMAN este acoperit de serviciul de garantie

### 1. CONDITII DE GARANTIE:

- 1.1. Va rugam sa verificati daca ati primit produsul nedeteriorat. Daca descoperiti defecte de fabricatie, va rugam sa ne contactati imediat. Este important sa procedati astfel inainte de a incepe montarea produsului (unde/daca este cazul);
- 1.2. Termenul de garantie incepe sa curga de la data intrarii in posesie/data livrarii produsului;
- 1.3. Prezenta garantie reprezinta certitudinea calitatii unui produs si se aplica oricarui produs comercializat in magazinele DEDEMAN.

**Nota! Certificatul este valabil numai insotit de factura sau bonul fiscal emise de magazinul DEDEMAN din care ati achizitionat produsul. Garantia nu se aplica in cazul revanzarii produselor sau pentru uz profesional.**

### 2. DURATA GARANTIEI:

- 2.1. Garantia generala este de 2 ani pentru produsele a caror durata medie de utilizare nu este mai mica de 2 ani. Garantia face referire la uzura produsului de-a lungul timpului, in conditii normale.
- 2.2. Garantiile comerciale pentru produsele de folosinta indelungata sunt prezentate individual. Garantiile comerciale sunt cele valabile la momentul achizitiei produsului;
- 2.3. Acolo unde nu se specifica altfel, durata medie de utilizare a produselor achizitionate din magazinele DEDEMAN coincide cu durata garantiei conventionale oferita pentru respectivele produse in situatia respectarii conditiilor de transport, manipulare, depozitare si exploatare.

### 3. REPARATII IN GARANTIE:

- 3.1. Prin prezentul certificat se garanteaza caracteristicile produsului, in situatia in care clientul respecta prescriptiile de montare, utilizare, depozitare, conservare si transport;
- 3.2. Produsul nu este garantat impotriva utilizarii defectuoase. In cazul depozitarii sau utilizarii necorespunzatoare, a lovirii, deteriorarii prin alte mijloace sau a interventiilor neautorizate produsul isi pierde garantia;
- 3.3. In cadrul termenului de garantie se asigura remedierea gratuita a defectelor aparute si reclamate de cumparator sau inlocuirea produsului cu altul similar;
- 3.4. Returnarea contravalorii se face numai daca produsul nu poate fi reparat sau inlocuit;
- 3.5. Produsele de folosinta indelungata ce inlocuiesc produse defecte, vor beneficia de un nou termen de garantie; produsele de folosinta indelungata defectate in termenul de garantie legala de conformitate, cand nu pot fi reparate sau durata cumulata de nefunctionare depaseste 10% din durata termenului legal de garantie, la cererea cumparatorului vor fi inlocuite sau se va restitui contravaloarea acestora. In cazul acestor produse se va completa obligatoriu documentul „Talon produse folosinta indelungata”.

### 4. PIERDEREA GARANTIEI:

Garantia produsului devine nula sau inaplicabila in urmatoarele conditii:

- 4.1. Neprezentarea facturii/chitantei/bonului fiscal impreuna cu certificatul de garantie semnat;
- 4.2. Incredintarea produsului spre a fi remediat de alte firme/persoane nerecunoscute de vanzator;
- 4.3. Nerespectarea de catre cumparator a conditiilor de transport/ manipulare/ depozitare/ instalare;

2.Ghid de operare

#### 2.1 OPERARE

2.1.1 Scoateti cu atentie convectorul din cutie. Va rugam sa pastrati cutia pentru depozitare in afara sezonului.

2.1.2 Asigurati-va ca intrerupatorul este in pozitia OPRIT inainte de a-l conecta.

2.1.3 Asigurati-va ca convectorul este complet asamblat conform ghidului de montare.

2.1.4 Este mai bine sa nu folositi aceeasi priza electrica cu alte aparate electrice de putere mare, pentru a evita supraincarea circuitului.

#### 2.2 PORNIRE

Conectati si porniti aparatul, convectorul este in stand-by cu butoanele 1/2/3/4 aprinse. Apasati butonul 4, convectorul porneste si afisajul arata temperatura ambientala curenta.

#### 2.3 SETAREA TEMPERATURII

Apasati butonul 1, indicatorul se temperatura licare si setarea acestuia este activata. Prin apasarea butoanelor 2 si 3, selectam temperatura dorita si salvam setarea. Convectorul se incalzeste, pe ecran apare temperatura curenta si butonul 5 se aprinde.

#### 2.4 SETAREA TIMERULUI

Timpe de incalzire

In modul de incalzire oprit, apasati de doua ori pentru a seta cronometrul (0H la 24H) si butoanele 2 si 3 pentru a seta temperatura. Dupa setare, arata temperatura ambientala. Butonul 8 se aprinde in perioada de timp setata si se opreste la terminarea cronometrului, apoi convectorul incepe sa se incalzeasca la intensitate mare.

Oprire timer

In modul de incalzire (intensitate mare sau mica), apasati de doua ori pentru a seta cronometrul si butoanele 2 si 3 pentru a seta temperatura. Dupa setare, arata temperatura ambientala. Butonul 8 se aprinde in perioada de timp setata si se opreste cand se termina cronometrul. Apoi convectorul nu mai incalzeste.

#### 2.5 Selectia de caldura mare / mica

- a. In modul de lucru, butonul 2 face schimbul intre incalzirea de putere mare si oprirea caldurii (indicatorul 7 se aprinde la incalzirea ridicata si se opreste cand se opreste incalzirea);
- b. In modul de functionare, butonul 3 face schimbul intre incalzirea reduca si incalzirea oprita (indicatorul 6 se aprinde la incalzirea scazuta si se opreste cand se opreste incalzirea);
- c. In regim de functionare, butonul 12 face schimbul intre incalzire Off / Low / High, butonul 7 se aprinde la incalzire ridicata, butonul 6 la caldura scazuta si se sting cand se opreste incalzirea);

#### 2.6 Functia de blocare pentru protectia copiilor

In modul de incalzire, apasati butoanele 2 si 3 pentru 3 secunde, functia de blocare se actioneaza si sistemul este blocat, nici o setare nu mai poate fi facuta. Dupa 5 secunde, afisajul arata temperatura ambientala. Deblocare: apasati butoanele 2 si 3 pentru 3 secunde.

#### 2.7 Activarea butoanelor de afisaj

Butoanele de afisare sunt dezactivate atunci cand unitatea functioneaza, daca atingeti panoul de sub afisaj se pornesc.

## 2.8 Functia ECO (mod de noapte)

In modul de incalzire, apasati butoanele 1 si 3 pentru 3 secunde (apasati ECO), functia ECO ruleaza. In acest mod, afisajul arata doar un indicator (5, 6, 7 sau 8, in functie de ce setare a fost facuta inainte de a porni functia ECO).

## 2.9 Comutarea afisajului intre grade Fahrenheit si Celsius

Apasati tastele 1 si 2 (cele doua taste din stanga) simultan timp de aproximativ 10 secunde.

## 2.10 Detectarea ferestrei deschise

Daca temperatura scade cu 3 ° C sau mai mult in 2 minute, detectarea ferestrei deschise actioneaza si convecteurul opreste incalzirea, butonul 9 licare. Apasati butonul 4, opriti convecteurul si porniti din nou, apoi detectarea ferestrei deschise se inchide.

## 2.11 Resetare WIFI

In modul de incalzire, apasati butonul 1 pentru 3 secunde, WIFI este resetat, cu indicatorul luminos aprins.

## 2.12 Opre

Apasati butonul 4, opriti convecteurul.

## CONECTAREA LA WIFI

Descarcati aplicatia pe telefon „TUYA SMART” folosind codurile QR de mai jos sau cautand aplicatia in Magazin Play.



Android



i

## CERTIFICAT DE CALITATE SI GARANTIE COMERCIALA

**Felicitari, tocmai ati achizitionat un produs DEDEMAN, produs competitiv, unic, un semn clar al calitatii.**

Conform prevederilor legale, consumatorii (respectiv persoanele fizice sau grupul de persoane fizice constituite in asociatii, care actioneaza in scopuri din afara activitatii sale comerciale, industriale sau de productie, artizanale sau liberale), intr-un termen de 2 ani de la livrarea produsului, vor avea dreptul:

- sa ceara vanzatorului aducerea la conformitate a produsului, in primul rand repararea produsului sau inlocuirea acestuia, fara plata,, cu exceptia situatiei cand aceasta masura este imposibila (daca nu se pot asigura produse identice pentru inlocuire) sau disproportionata (daca impune costuri nerezonabile vanzatorului);
- sa ceara reducerea corespunzatoare a pretului sau rezolutiunea contractului in cazul in care nu beneficiaza de repararea, inlocuirea produsului sau masurile reparatorii nu au fost luate intr-o perioada rezonabila. Rezolutiunea nu este posibila daca lipsa conformitatii este minora. Aceste drepturi nu aduc atingere prevederilor Codului Civil cu privire la raspunderea pentru vicii ascunse.
- „Orice reparare sau inlocuire a produselor va fi facuta in cadrul unei perioade de timp, stabilita de comun acord, in scris, intre vanzator si consumator, luandu-se in considerare natura produselor si scopul pentru care acesta a solicitat produsele. Perioada de timp stabilita nu poate depasi 15 zile calendaristice de la data la care cumparatorul, dupa caz, a adus la cunostinta vanzatorului lipsa de conformitate a produsului sau a predat produsul vanzatorului ori persoanei desemnate de acesta pe baza unui document de predare-preluare.”

Conform prevederilor art. 2 pct. a) din Legea nr. 449/2003 privind vanzarea produselor si garantiile asociate acestora, drepturile mentionate anterior se aplica **NUMAI CONSUMATORILOR PERSOANE FIZICE SAU GRUPURI DE PERSOANE FIZICE** care cumpara, dobandesc, utilizeaza sau consuma produse in afara activitatii lor profesionale sau comerciale.

1. Denumire produs: \_\_\_\_\_

2. Tip-model: \_\_\_\_\_

3. S/N: \_\_\_\_\_

4. Cumparator: \_\_\_\_\_

5. Adresa, telefon: \_\_\_\_\_

6. **Importator: SC Dedeman SRL, Str. Tolstoi, Nr. 8, Bacau**

7. Adresa producator: \_\_\_\_\_

8. Declaratie de Conformitate nr: \_\_\_\_\_

9. Factura (bon) nr/data: \_\_\_\_\_

**Perioada de garantie este de 24 luni** de la data livrarii pentru defectele de fabricatie si de material, in cazul achizitionarii de catre persoane fizice si utilizarii pentru uz casnic.

**Perioada de garantie este de 12 luni** de la data livrarii pentru defectele de fabricatie si de material, in cazul achizitionarii de catre persoane juridice.

**Durata medie de utilizare a produsului este de 5 ani cu conditia respectarii instructiunilor de montaj si utilizare ce insotesc produsul.**

Pentru remedierea defectelor aparute in perioada de garantie sau inlocuirea produsului, clientii se vor adresa unitatii vanzatoare. Remedierea defectelor aparute se realizeaza in 15 zile calendaristice de la data la care a fost adusa la cunostinta lipsa conformitatii de catre client.

Certificatul este valabil numai insotit de factura sau bonul fiscal emise de unitatea vanzatoare.

Model	CD-2400NW
Foto de referinta	
<b>Tip Panou</b>	<b>Sticla</b>
Culoare	Negru
Tensiune Alimentare, Frecventa	220-240VAC, 50Hz
<b>Putere Maxima</b>	<b>2400W</b>
Trepte Putere	1. 1200W 2. 2400W
Curent	5.5-10.9A
Tip Panou Comanda	Afisaj LED Ecran Tactil
Control de la Distanta	Da
Tip Control de la Distanta	1. Telecomanda 2. Wifi, Aplicatia Smart TUYA
Suprafata de Montare	Podea Perete
<b>Destinat, Suprafata Incalzire</b>	<b>22-28 m<sup>2</sup></b>
Destinat pentru	Sufragerie/ Dormitor/ Oficiu/ Baie
<b>Clasa de Impermiabilitate/ Rezistenta la Apa</b>	<b>IP24</b>
Include Termostat	Da
Setare Temperatura	5 - 45°C
Protectie Termica	Da
Functie Blocare pentru Copii	Da
Functie Detectare Geam Deschis	Da
Cronometru Programabil	24 ore 7 zile pe saptamana
Cablu Electric de Alimentare	Lungime 1.50m cu Stecher
Dimensiuni Produs (mm)	835x105x450
Greutate Neta (kg)	8,4
<b>Nota</b>	<b>Acest produs este potrivit doar pentru spatii bine izolate sau uz ocazional</b>

#### SETARE

Convectatorul are doua moduri diferite de configurare, conexiune rapida si AP (Punct de Acces).

Conexiunea rapida este o modalitate rapida si simpla de configurare.

Conexiunea AP foloseste o conexiune WiFi locala directa intre telefon si aparat.

La prima pornire folosind comutatorul din spatele unitatii, WiFi-ul va fi oprit. Pentru a porni WiFi-ul, apasati si mentineti apasat " Butonul de Setare # 1" timp de 3secunde. Simbolul Wifi va licari rapid pentru a indica faptul ca unitatea se afla in modul de conectare rapida.

Va rugam sa verificati ca dispozitivul Dvs. este in modul de conexiune WiFi corect pentru tipul de conexiune pe care il incercati, indicatorul WiFi intermitent va indica acest lucru.

#### SCHIMBAREA INTRE TIPURILE DE CONECTARE

Pentru a schimba unitatea in modul AP, cu aparatul in modul de conexiune rapida, apasati si mentineti apasat " Butonul de Setare # 1" timp de 3secunde.

Pentru a reseta WiFi, apasati si mentineti apasat " Butonul de Setare # 1" timp de 3secunde.

#### OPRIRE WIFI

Pentru a opri WiFi-ul, aparatul trebuie sa fie oprit folosind comutatorul din spate. Cand unitatea este pornita din nou, WiFi-ul va fi oprit, pana cand va fi reactivat urmand pasii de mai sus.

#### INREGISTRATI APLICATIA

1. Apasati butonul de inregistrare din partea de jos a ecranului.

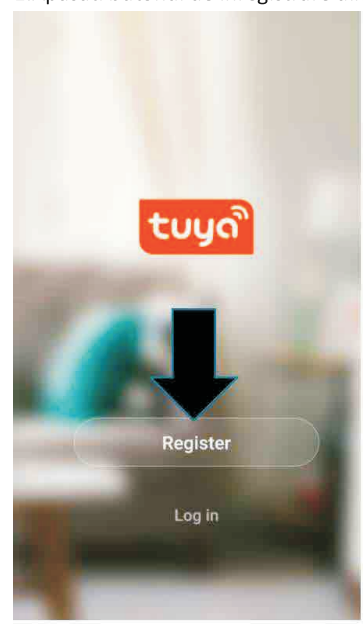

2. Cititi politica de confidentialitate si apasati butonul de acord.

## Privacy Policy of Tuya Smart Platform

Update date: 2018.4

Come into force date: 2018.5

So you have purchased our TuyaSmart device hardware and are starting to use the TuyaSmart device software and all its functionalities! Any information you share with us (e.g. for creating a Tuya Account) will help us to provide you with services related to TuyaSmart device and to improve them to make them even better. We explain here our ways of collecting and using information, and how we protect your privacy. In this policy, "personal data" means information that can be used to identify an individual, either from that information alone or in combination with that information and other information.



Disagree

Agree

3. Introduceți adresa dvs. de e-mail sau numărul de telefon și apăsați pentru a continua înregistrarea.



Register

United Kingdom +44

Mobile number/Email

Continue

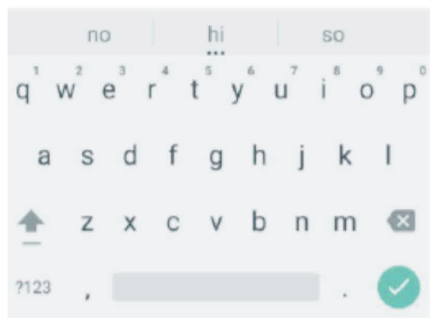

## DEPANARE

Nu reparați și nu dezamblați singur aparatul; Încercările de reparație neautorizate vor invalida garanția și pot provoca vătămări corporale.

Problema	Cauza posibila	Solutie posibila
Lipsa curent	1.Cablul de alimentare nu este conectat	1.Conectati cablul de alimentare
	2. Nu exista curent de la priza	2. Verificati priza
	3. Comutatorul de alimentare de pe spatele unitatii este oprit	3. Asigurati-va ca este pornit convectorul
Emisie de miros din unitate	Unitate noua. Cand aparatul este utilizat pentru prima data, motorul ventilatorului poate produce un miros care se va disipa intr-o saptamana de utilizare	Nu necesita nici o actiune
Vibratii puternice si zgomot	1.Unitatea nu este asezata pe o suprafata plana	1.Asezati pe o suprafata plana
	2. Unitatea poate fi deteriorata	2.Daca aparatul este deteriorat, intrerupeti utilizarea si contactati centrul de service



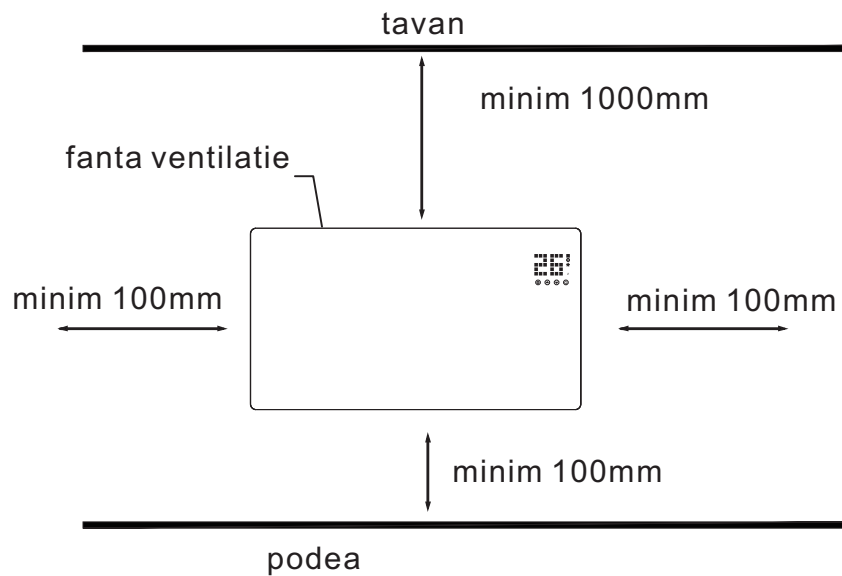

 Acest convector TREBUIE instalat la distantele minime necesare pe cele patru laturi.

### Instalarea picioarelor

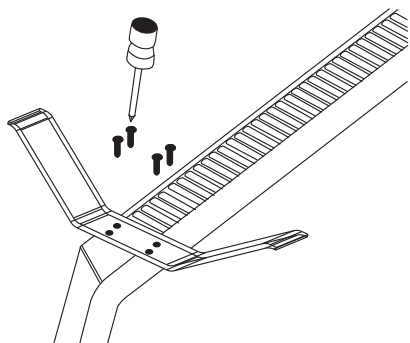

4. Un cod de verificare va fi trimis prin metoda selectata la pasul 3. Introduceți codul in aplicatie.



### Verification Code



Verification code has been sent to:   
Resend(57s)

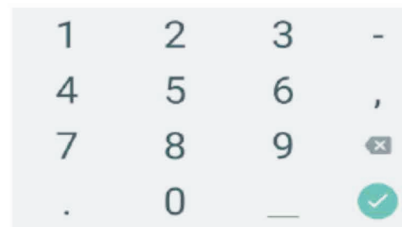

5. Introduceți parola pe care doriți să o creați. Aceasta trebuie să aibă 6-20 de caractere, cu litere și numere.



### Set Password



Password must contain 6-20 letters and numbers

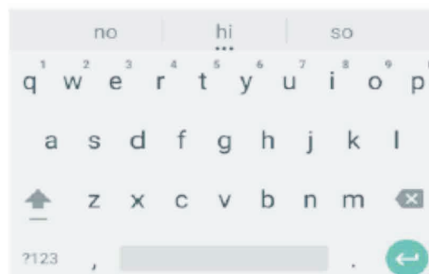
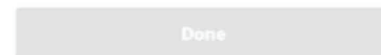

6. Aplicatia este acum inregistrata. Va va autentifica automat in urma inregistrarii.

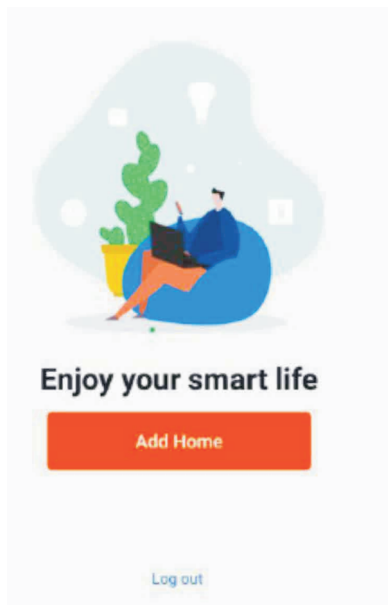

#### SETAREA LOCUINTEI IN APLICATIE

TUYA este proiectat astfel incat sa poata functiona cu un numar mare de dispozitive inteligente compatibile in casa dvs. De asemenea, poate fi configurat sa functioneze cu mai multe dispozitive in diferite case, ca atare, in timpul procesului de configurare, aplicatia necesita crearea si numirea diferitelor zone pentru a permite gestionarea usoara a tuturor dispozitivelor. Cand se adauga noi dispozitive, acestea sunt repartizate intr-una din camerele pe care le-ati creat.

#### CREARE CAMERE

Apasati butonul ADD HOME.

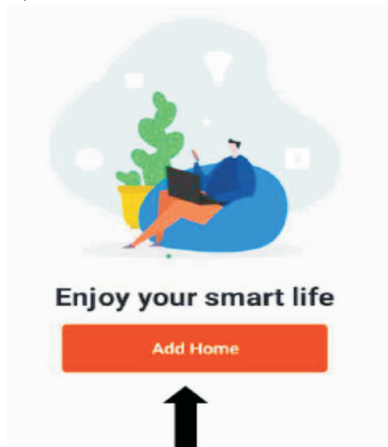

#### 7. Depozitare

Daca nu intentionati sa folositi convectorul pentru perioade indelungate de timp, este recomandat ca acesta sa fie curatat si apoi depozitat (de preferat in ambalajul original) intr-un loc uscat si rece.

#### Ghid de montare

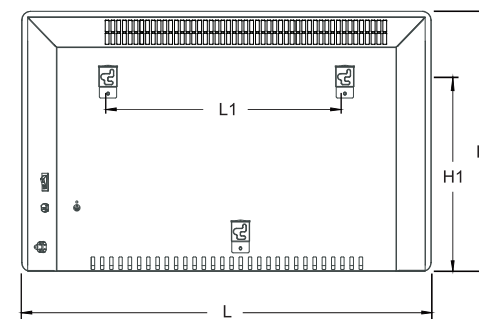

putere	L mm	H mm	L1 mm	H1 mm
1200/2400	835	450	538	344

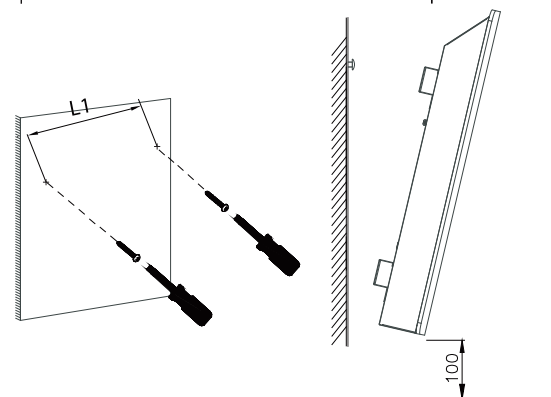

montare pe perete

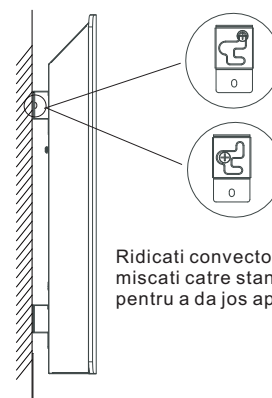

Ridicati convectorul 5 mm, apoi miscati catre stanga 10 mm pentru a da jos aparatul.

Inlaturare convector de pe perete

### 3. Caracteristici de siguranta

Unitatea este echipata cu un comutator de limita mare, convectorul se va opri automat daca se supraincalzeste.

Convectorul va porni automat cand se raceste.

### 4. Sfaturi pentru utilizator

#### INSTRUCTIUNI DE CURATARE

Curatarea in spatele convectorului

Este foarte usor de curatat, ridicati convectorul, curatati si apoi fixati-l in pozitia initiala.

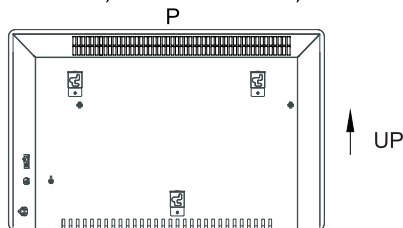

Convectorul necesita o curatare regulata pentru a se asigura functionarea fara probleme:

- Deconectati aparatul de la reseaua de alimentare inainte de curatare.
- Asigurati-va ca aparatul a fost lasat sa se raceasca complet inainte de curatare.
- Folositi o carpa umeda pentru a sterge exteriorul convectorului pentru a indeparta praful si murdaria.
- Folositi un aspirator pentru a indeparta praful si puful din jurul grilajelor.
- Asigurati-va ca aparatul este uscat inainte de a-l conecta din nou la sursa de alimentare.

### 5. Avertismente

- Fixati convectorul corect pe perete sau asezati-l pe podea in pozitia corecta.
- Convectorul trebuie instalat astfel incat butoanele sa nu poata fi atinse de o persoana care foloseste o cada sau o dus.
- Convectorul trebuie instalat astfel incat sa nu fie amplasat direct sub o priza.
- Cand aparatul functioneaza pe podea, va rugam sa nu-l utilizati in imediata apropiere a unei bai, dus sau piscine.
- Cand aparatul functioneaza montat pe perete, nu atingeti unitatea de comanda atunci cand il utilizati in apropierea baii, a dusului sau a piscinei.
- Consultati un electrician calificat sau un tehnician de service daca cablul de alimentare este deteriorat.
- NU acoperiti convectorul in timpul functionarii.
- Depozitati intotdeauna convectorul atunci cand nu il utilizati.
- Asigurati-va ca s-a racit inainte de a-l depozita.

### 6. Service

Cand aveti nevoie de reparatii, contactati distribuitorul local.

#### INLOCUIREA CABLULUI DE ALIMENTARE

Cablul de alimentare deteriorat trebuie inlocuit de un agent de service sau de o persoana calificata pentru a preveni orice pericol.

Introduceti un nume pentru casa dvs.

Apasati butonul locatie pentru a selecta locatia casei dvs. (Consultati SETAREA LOCULUI de mai jos)

Camere noi pot fi adaugate apasand optiunea ADAUGA O ALTA CAMERA din partea de jos.

Debifati camerele care nu sunt necesare in aplicatie.

Apasati DONE in coltul din dreapta sus.

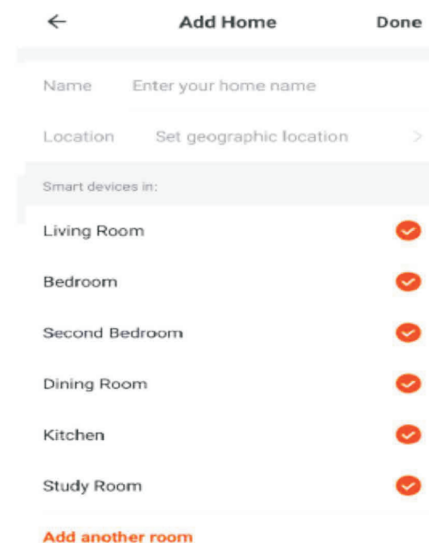

#### SETAREA LOCATIEI

Folositi degetul pentru a crea simbolul portocaliu HOME.

Cand simbolul se afla in locatia aproximativa a casei dvs., apasati butonul de confirmare din coltul din dreapta sus. Detaliile locatiei permit ca aplicatia sa fie configurata mai tarziu, pentru a reincarca conditiile meteorologice in zona in care va aflati.

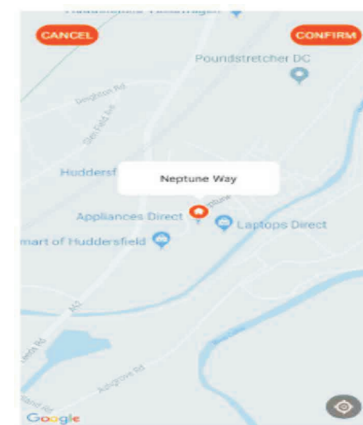

## ADAUGA O ALTA CAMERA

Tastati numele camerei si apasati Efectuat in coltul din dreapta sus

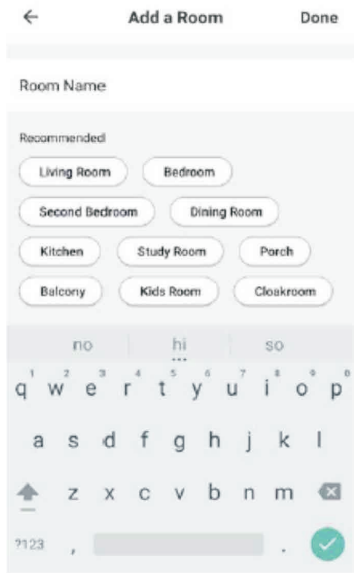

## CONECTAREA UTILIZARII METODEI DE CONECTARE RAPIDA

Inainte de a initia conexiunea, asigurati-va ca unitatea este in standby (intrerupatorul este pornit, dar unitatea este oprita), indicatorul WiFi licare de doua ori pe secunda. Daca nu urmati instructiunile pentru schimbarea modului de conectare. De asemenea, asigurati-va ca telefonul dvs. este conectat la rețeaua WiFi. (Va recomandam sa opriti datele mobile in timpul instalarii)

Deschideti aplicatia si apasati „+” pentru a adauga dispozitiv sau utilizati butonul Adaugare dispozitiv

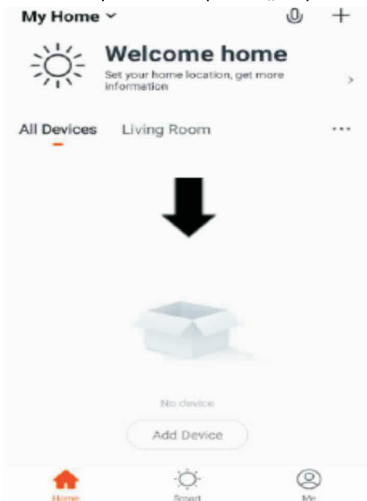

Click here to set ni... >

Home Management >

Message Center >

Help Center >

More Services >

Settings >



Home



Smart



Me

## PROBLEME DE CONECTARE

1. Verificati daca dispozitivul este pornit si este in modul de conectare WiFi corect, daca nu, va rugam sa consultati sectiunea SCHIMBARE INTRE MODURI DE CONECTARE.
2. Asigurati-va ca parola WiFi a fost introdusa in aplicatie corect.
3. Verificati daca telefonul este conectat la WiFi-ul la care ati conectat dispozitivul.
4. Asigurati-va ca rețeaua la care conectati este de 2,4 GHz (rețelele 5GHz WiFi nu sunt acceptate) si ca exista un semnal WiFi puternic.
5. Daca routerul dvs. este cu banda duala, asigurati-va ca rețeaua de 2.4ghz are un nume de rețea diferit (SSID). Mai multe sfaturi despre schimbarea setarilor routerului vor fi disponibile de la furnizorul de servicii Internet / producatorul de router.
6. Verificati setarile de pe router. Criptarea trebuie sa fie WPA2-PSK si tipul de autorizare ar trebui sa fie setat pe AES.
7. Incercati sa utilizati metoda alternativa de conectare, daca conexiunea nu reuseste cand incercati sa va conectati prin modul CF, incercati modul AP.

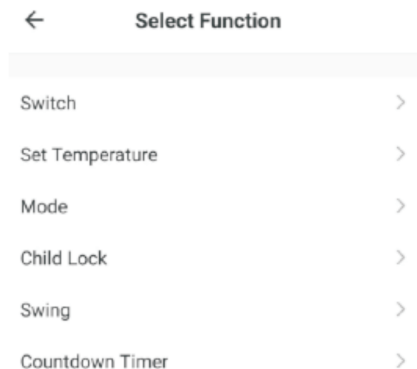

6. Alegeti functia, setati valoarea pentru functie, apoi apasati butonul inapoi in coltul din dreapta sus, pentru a reveni la ecranul anterior.



7. O data adaugate toate functiile necesare, apasati butonul Salvare din coltul din dreapta sus pentru a finaliza si a salva noul program.

Automatizarea este acum configurata, poate fi activata si dezactivata folosind comutarea din pagina principala.

#### ICONITA DE PROFIL

Va ofera optiunea de a modifica atat detaliile dvs., cat si de a utiliza functiile adaugate ale unitatii.

#### GESTIONARE CASA

Home Management are optiuni pentru administrarea contului TUYA, oferind optiuni cum ar fi adaugarea unei case, adaugarea si eliminarea camerelor si partajarea dispozitivelor cu familia.

#### CENTRUL DE MESAJE

Vizualizati notificările de pe dispozitive, daca sunt configurate alarmele (depinde de dispozitiv).

#### CENTRUL DE AJUTOR

Ofera asistenta folosind functiile furnizate in aplicatia MORE (mai multe servicii).

#### SERVICII

Acest lucru permite integrarea unitatii cu hardware-ul preferat al automatizarii acasa, cum ar fi Google Home si Amazon Echo.

Selectati tipul de dispozitiv din folderul Electrocasnice.

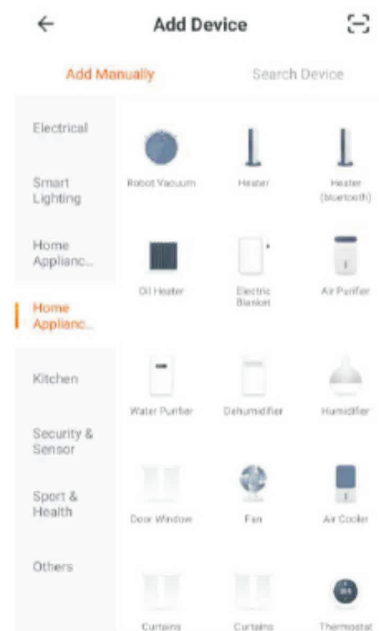

Asigurati-va ca indicatorul de ambianta de pe convector licare de doua ori pe secunda, apoi apasati butonul portocaliu din partea de jos a ecranului.

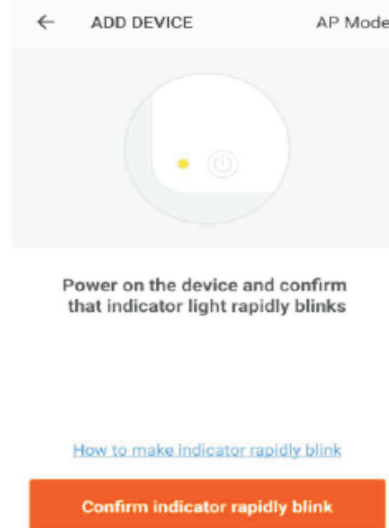

Introduceti parola WiFi si apasati confirmare.

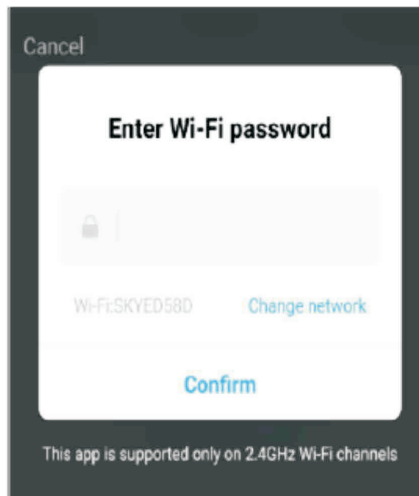

Acest lucru va transfera apoi setarile la convector. Asteptati finalizarea acestui lucru. Daca aceasta nu reuseste, incercati din nou. Daca nu ati reusit, consultati sectiunea de depanare pentru ajutor suplimentar.

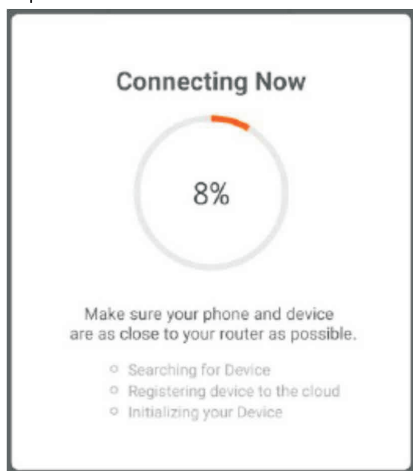

#### CONECTAREA MODULUI ALTERNATIV AL APLICATIEI

Inainte de a initia conexiunea, asigurati-va ca unitatea este in standby si indicatorul WiFi licare o data pe secunda. Daca nu urmati instructiunile pentru schimbarea modului de conectare WiFi. De asemenea, asigurati-va ca telefonul dvs. este conectat la reseaua WiFi. (Va recomandam sa dezactivati datele mobile in timpul instalarii)



4. Configurarea este foarte similara cu configurarea programului de pe pagina anterioara si include o sectiune suplimentara pentru specificarea unui declansator pentru inceperea programului prestabilit. Apasati stiloul langa „Introduceti numele scenei” pentru a introduce numele programului. Apasati “+” de langa „Cand orice conditie este satisfacuta” pentru a adauga declansatorul. Apasati “+” de langa „Efectuati urmatoarele actiuni” pentru a adauga actiunea necesara. Apoi selectati convectorul din lista dispozitivelor.

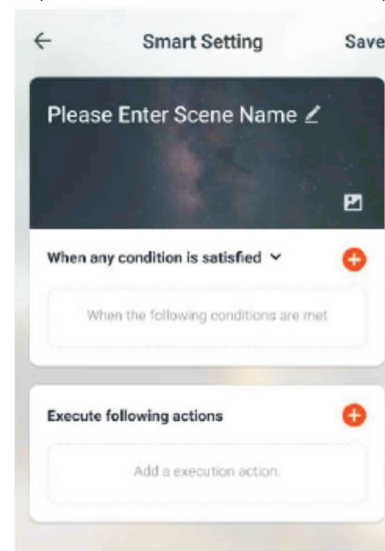

5. Selectati conditia in care ar trebui sa inceapa automatizarea. Se pot combina o serie de declansatoare.

## AUTOMATIZARE

Automatizarea permite setarea unei actiuni automate pentru dispozitiv. Acest lucru poate fi declansat de Timp si de o serie de alte influente, in functie de ce alte dispozitive TUYA activate aveti in retea.

1. Apasati pe butonul Smart din partea de jos a ecranului de pornire

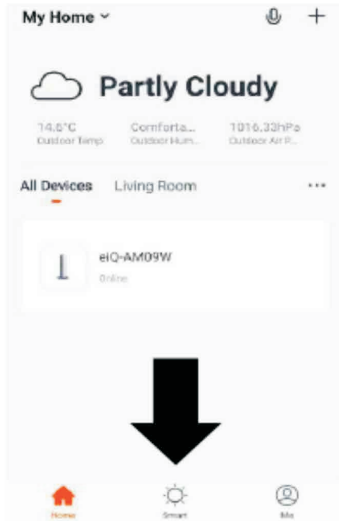

2. Apasati butonul Automatizare din partea de sus a ecranului.

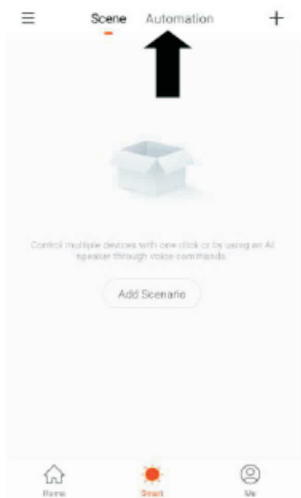

3. Apasati pe + din partea de sus a ecranului sau apasati pe Adaugare actiune automata.

1. Deschideti aplicatia si apasati „+” pentru a adauga dispozitiv sau utilizati butonul Adaugare dispozitiv

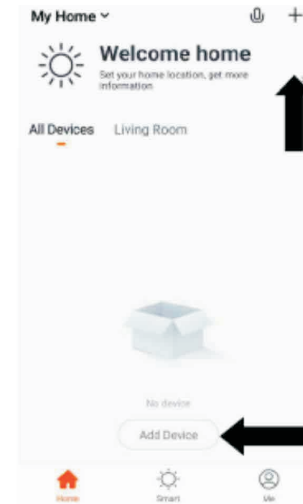

1. Selectati tipul de dispozitiv ca „convector” din fila Electrocasnice.

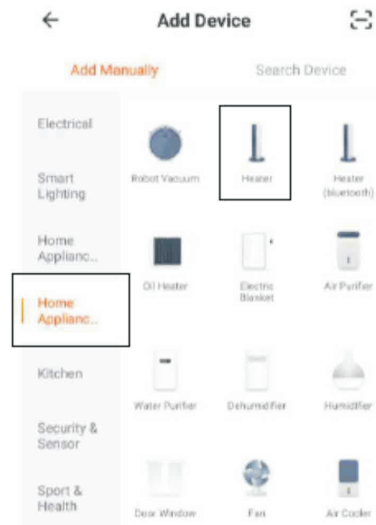

3. Apasati butonul “AP Mode” in dreapta sus a ecranului.

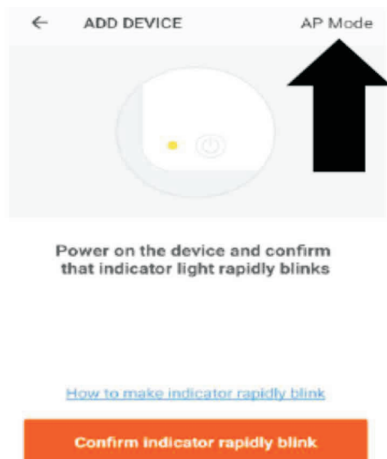

1. Asigurati-va ca indicatorul de lumina ambientala de la convector licare lent (o data pe secunda), apoi apasati butonul portocaliu al ecranului pentru a confirma

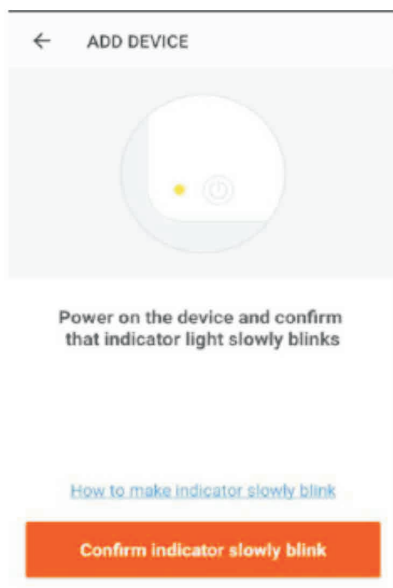

5. Introduceți parola WiFi și apăsați confirmare.

3. Apasati stiloul de langa „Va rugam sa introduceti numele programului” pentru a introduce numele pentru afisarea programului setat pe tabloul de bord: lasati acest lucru daca doriti sa fie afisat ca buton pe ecranul de pornire.

Apasati “+” pentru a adauga actiunea necesara. Apoi selectati convectorul din lista dispozitivelor.

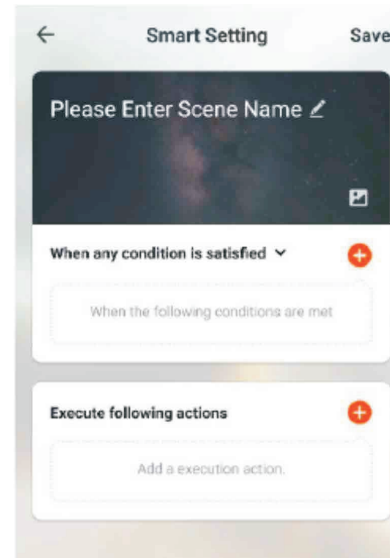

4. Alegeti functia, setati valoarea pentru functie, apoi apasati butonul inapoi in coltul din dreapta sus, pentru a reveni la ecranul anterior.

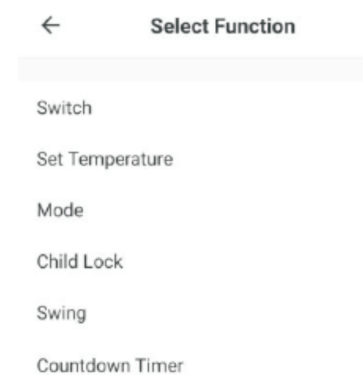

5. O data adaugate toate functiile necesare, apasati butonul Salveaza in coltul din dreapta sus pentru a finaliza si a salva noul program. Acesta va fi apoi salvat pe ecranul de pornire.



## PROGRAM FUNCTIONARE SMART

Smart Scenes este un instrument puternic care ofera optiunea de a personaliza functionarea convectorului, bazat atat pe conditiile din interiorul camerei, cat si din influentele exterioare. Acest lucru ofera utilizatorului optiunea de a specifica actiuni mult mai inteligente. Acestea sunt impartite in doua categorii Scene si automatizare.

## SCENE

“Scene” permite adaugarea unui buton cu o singura atingere la Ecranul de pornire. Butonul poate fi utilizat pentru a schimba o serie de setari dintr-o data si poate modifica toate setarile din unitate. O serie de programe pot fi usor configurate, permitand utilizatorului sa se schimbe cu usurinta intre o serie de configuratii prestabilite.

Mai jos este un exemplu despre modul de configurare al unui program:

1. Apasati butonul Smart din partea de jos a ecranului de pornire

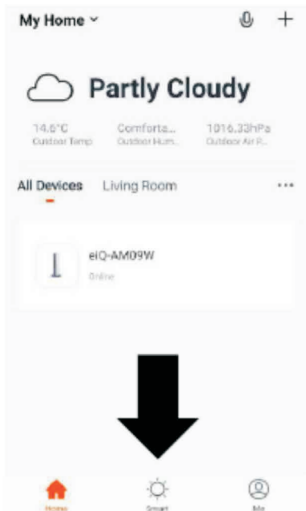

2. Apasati pe “+” in coltul din dreapta sus sau pe Adaugati scenariu pentru a adauga un nou program.

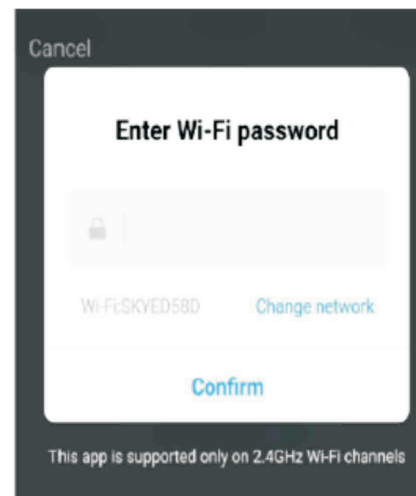

6. Accesati setarile de retea din telefon si conectati-va la conexiunea „SmartLife xxx”. Nu exista nici o parola de introdus. Apoi reveniti la aplicatie pentru a completa configurarea.

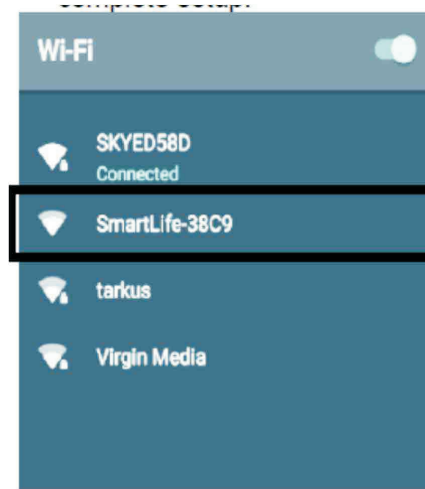

Acest lucru va transfera apoi setarile la convector.

Dupa ce procesul de conectare s-a finalizat, reveniti la setarile de retea de pe telefon pentru a va asigura ca telefonul dvs. s-a reconectat la routerul WiFi.

## CONTROLAREA CONVECTORULUI DIN APLICATIE

### ECRANUL DE START

Fiecare dispozitiv are propria sa intrare pe ecranul de pornire pentru a permite utilizatorului sa porneasca sau sa se opreasca rapid unitatea sau sa intre in ecranul dispozitivului pentru a face alte modificari.

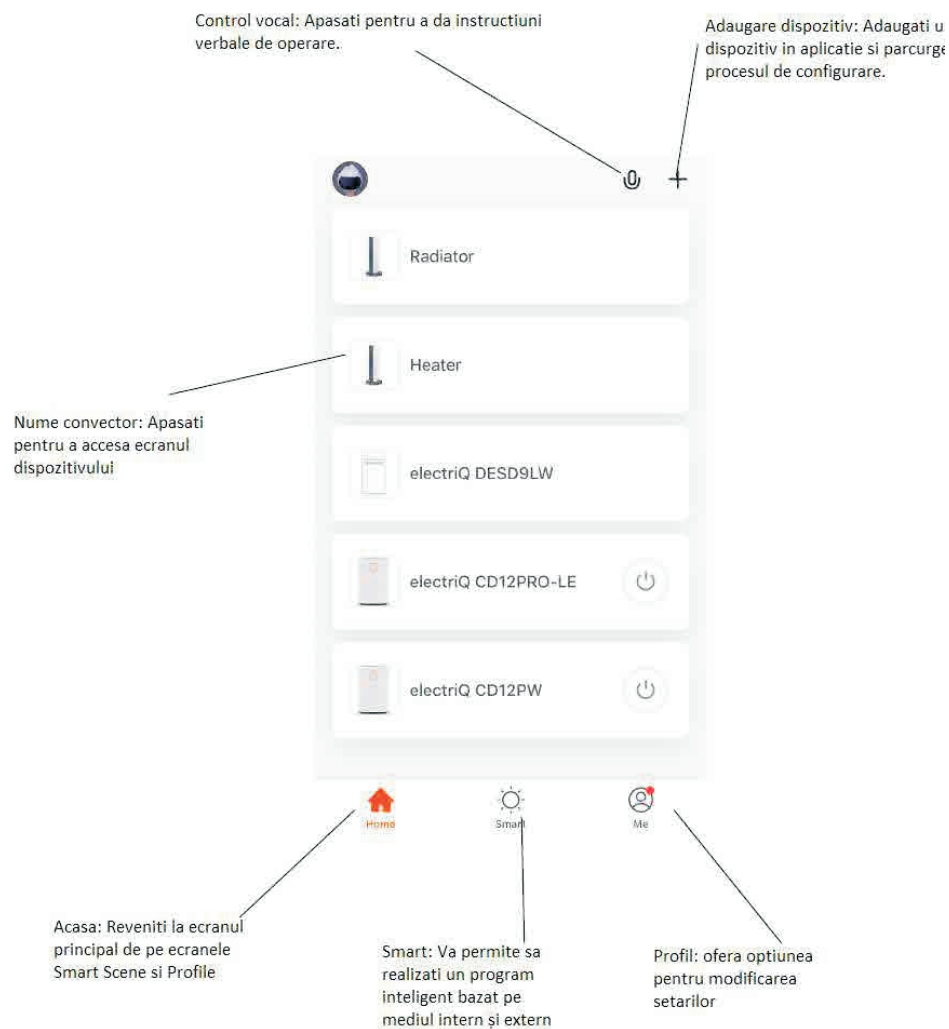

## ECRAN DISPOZITIV

Ecranul dispozitivului este ecranul principal de control pentru convector, oferind acces la comenzi pentru a modifica functiile si setarile.



NOTA: Datorita dezvoltarii continue a aplicatiei, aspectul si functiile disponibile pot fi modificate.