

ZASS[®]

Worldwide comfort



INSTRUCȚIUNI DE UTILIZARE

CONVECTOR CU SUPRAFAȚA DE STICLĂ, MODEL: **ZKG 02BR**

CITIȚI CU ATENȚIE ACESTE INSTRUCȚIUNI DE FOLOSIRE ÎNAINTE DE A UTILIZA APARATUL



Unic importator în România: ZASS Romania SRL (CUI RO15328988)
Ungheni nr. 40 A, cod 547605, Mureș
Telefon: 0265-262870, 0265-269209, Fax: 0265-307670
www.zassromania.ro, e-mail: office@zass.ro

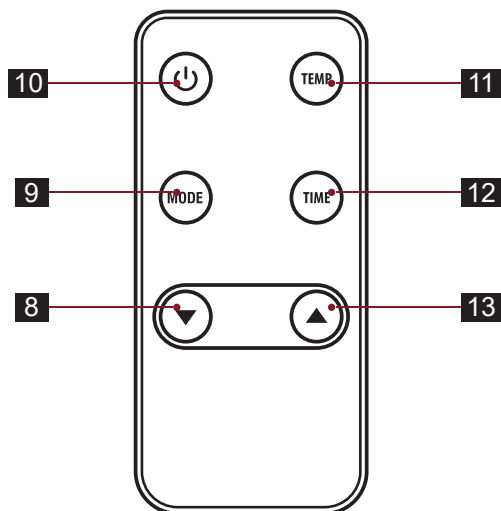
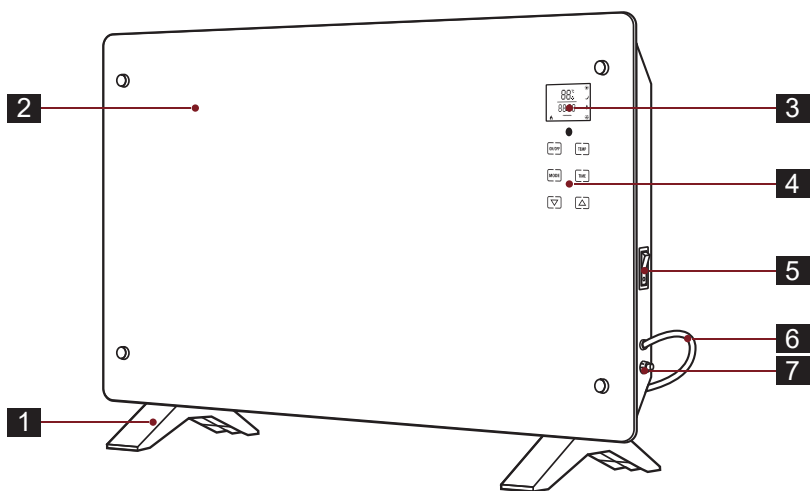



Felicitări pentru cumpărarea acestui produs ZASS. Ca toate produsele ZASS, și acest produs a fost conceput pe baza cunoștințelor tehnice cele mai noi și s-a fabricat prin utilizarea componentelor electrice/electronice cele mai fiabile și moderne.

Înainte de a pune aparatul în funcțiune, vă rugăm să vă accordați câteva minute ca să citiți instrucțiunile de utilizare care urmează.

Vă mulțumim !



Vă rugăm citiți cu atenție aceste instrucțiuni de utilizare înainte de utilizarea aparatului!



ATENȚIE: UNELE PĂRȚI ACESTUI APARAT POT DEVENI FOARTE FIERBINȚI ȘI POT CAUZA ARSURII!

1. INFORMAȚII GENERALE ȘI MĂSURI DE PRECAUȚIE



ATENȚIE !

Acolo unde sunt copii și persoanele vulnerabile trebuie să se acorde o atenție deosebită.

- + Copiii mai mici de 3 ani, trebuie să fie ținuți departe, cu excepția cazului în care acestea sunt sub supraveghere constantă.
 - + Copiii în vârstă între 3 și 8 ani pot folosi doar butonul porn./opr. a aparatului cu condiția ca aparatul este instalat și este gata pentru funcționarea normală și au fost monitorizate și instruite cu privire la utilizarea acestuia în condiții de siguranță și înțeleg că ar putea fi periculos.
 - + Copiii în vârstă între 3 și 8 ani nu trebuie să sa pună cablul aparatului in priză, să-l seteze sau să efectueze întreținerea.
 - + Acest aparat nu este destinat utilizării de către persoane (inclusiv copii mici), cu capacități fizice, senzoriale sau mentale reduse, precum și lipsa de experiență și cunoștințe cu excepția cazului în care au văzut sau au fost dat instrucțiuni cu privire la utilizarea aparatului de către o persoană responsabilă pentru siguranța lor!Nu lăsați copiii mici să se joace cu aparatul! Curățarea și întreținerea nu trebui să fie făcută de către copii nesupravegheați.
 - + Acest aparat trebuie utilizat doar pentru scopul pentru care au fost achiziționat, și anume a încălzi spațiile de locuit. Aparatul nu este destinat pentru scopuri comerciale. Orice alta utilizare va fi considerată necorespunzătoare și, prin urmare, periculoasă. Producătorul nu poate fi tras la răspundere pentru pagubele rezultate din utilizarea incorectă și nerezonabilă. Nerespectarea informațiilor de siguranță va anula garanția aparatului!
 - + Nu părăsiți casă dacă aparatul este pornit: asigurativă că comutatorul este în poziția oprit. Scoateți întotdeauna aparatul de la priza de alimentare.
 - + Păstrați o distanță între convecteurul și obiectele inflamabile, cum ar fi mobila, perne, lenjerie de pat, hârtie, îmbrăcăminte, perdele, de cel puțin 100 de cm.
 - + Nu utilizați aparatul în zonele în care sunt utilizate sau depozitate substanțe inflamabile. Nu utilizați aparatul în zone cu atmosfere inflamabile (de exemplu, în apropierea gazelor inflamabile sau aerosollor) - există un pericol extrem de explozie și incendiu!
 - + Nu introduceți sau nu permite obiecte străine să cadă în orificiile de ventilație (de intrare sau de ieșire), deoarece acest lucru va provoca un șoc electric, incendiu sau deteriorarea convecteurului.
 - + Aparatul nu este potrivit pentru utilizare în creșterea animalelor, acesta este destinat numai pentru uz casnic!
 - + Păstrați orificiile de admisie și evacuare a debitului de aer libere de obiecte: cel puțin o distanță de 1 m în fata și 1 m în spatele convecteurului.
 - + Cea mai frecventa cauza de supraîncălzire este acumularea de scame și praf în unitate. Curățați regulat cu aspirator orificiile de ventilare, dar înainte de aceasta scoateți aparatul de la rețeaua de alimentare.
 - + Nu atingeți niciodată aparatul cu mâini ude - există pericol pentru viață!
 - + Priză trebuie să fie ușor accesibilă pentru a scoate ștecherul când este nevoie cât mai repede posibil!
- Nu trageți niciodată de cablul de alimentare sau de aparatul pentru a-l deconecta de la priza.
- + Nu uitați! Aerul care iese din aparat se încălzește în timpul funcționării (la mai mult de 100°C).
 - + Dacă cablul de alimentare al acestui aparat este deteriorat, întrerupeți utilizarea și contactați distribuitorul / vânzătorul pentru instrucțiuni suplimentare pentru eliminarea problemei într-un centru de service.
 - + Nu acoperiți aparatul. Dacă acesta este acoperit există un risc de supraîncălzire și pericol de incendiu.
 - + În cazul în care unitatea nu este în ordine sau funcționează defectuos, opriți-l și nu reparați. Pentru orice reparații, pentru asistența contactați Centrul de Servicii pentru servicii post-vanzare. Numai acolo vor



Înlocui piesa defectuoasă cu piesă originală. Nerespectarea acestei condiții ar putea compromite siguranța aparatului.

- + Dacă decideți să nu mai utilizați un dispozitiv de acest tip, se recomandă să-l faceți inutilizabil, tăiați cablul, după ce l-ați deconectat de la sursa de alimentare. Se recomandă toate pericolele asociate cu aparatul să fie securizate, în special pentru copiii care ar putea folosi aparatul (unitatea) amortizat pentru a se juca cu el.
- + Niciodată nu lăsați aparatul pornit inutil. Scoateți-l din priză atunci când nu este în uz pentru o perioadă lungă de timp.

+ Aparatul nu trebuie să fie așezat direct sub cutia prizei!

Atenție: Nu conectați aparatul la un cronometru, programator sau orice alt dispozitiv care conectează aparatul automat, pentru că există riscul de a lua foc dacă aroterma este acoperită sau poziționată incorect.

- + Conectați cablul de alimentare astfel încât să nu împiedice circulația persoanelor și să nu fie călcat! Utilizați numai prelungitoare aprobate, care sunt adecvate pentru acest instrument, adică au semn de conformitate!
- + Nu mutați aparatul trăgând de cablul de alimentare și nu folosiți cablul pentru a transporta obiecte!
- + Nu îndoiiți cablul și nu-l trageți peste margini ascuțite și nu îl așezați pe plăci fierbinți sau flăcări deschise!
- + Niciodată nu folosiți acest aparat în apropiere cu baie, duș sau o piscină!
- + Folosiți aparatul conform destinației sale, adică încălzire pentru uz casnic. Nu folosiți aparatul în alte scopuri deoarece poate fi periculos. Producătorul nu este responsabil pentru pagubele cauzate de folosirea incorectă a aparatului!

Ambalaj:

- + După despachetarea aparatului, verificați dacă nu a fost deteriorat în timpul transportului și este complet echipat! În cazul în care se constată deteriorare sau livrare incompletă, contactați Vânzătorul Dvs. autorizat!
- + Nu aruncați cutia originală! Aceasta ar putea fi utilizată pentru depozitare și transportare, pentru a evita deteriorări de la transportare!
- + Eliminarea materialului de ambalare trebuie să fie în mod adecvat! Copiii trebuie să fie supravegheate să nu se joace cu pungile de plastic!

2. PREZENTARE (Pagina 2)

- | | |
|--------------------------------|---|
| 1 Picioare | 8 Buton “În sus” (incrementare) |
| 2 Sticlă decorativă | 9 Buton “Mode” |
| 3 Ecran LCD | 10 Buton “ON/OFF” |
| 4 Taste de control | 11 Buton “Temp” |
| 5 Comutator ON/OFF | 12 Buton “Time” |
| 6 Cablu de alimentare | 13 Buton “În jos” (decrementare) |
| 7 Senzor de temperatură | |

3. MONTAREA APARATULUI

Pentru utilizare în poziție verticală

- + Atașați cele două picioare din plastic la baza convectorului.
- + Fixați fiecare picior cu cele patru șuruburi incluse în set folosind o sculă potrivită (cum se vede în poza următoare).
- + Așezați convectorul în poziție de lucru potrivită înainte de al conecta la rețeaua de alimentare cu energie electrică.
- + Alegeți un loc potrivit pentru aparat, luând în vedere instrucțiunile de siguranță.
- + La primă conectare sau atunci când nu folosiți aparatul pentru o durată mai lungă de timp este posibil să se emite un miros sau fum, acesta va dispărea după o perioadă scurtă de timp în timpul utilizării aparatului.



+ Dacă trebuie să mutați aparatul, opriți de la comutatorul de putere, scoateți ștecherul din priză și cu ambele mâini mutați aparatul la locul nou, mutarea trebuie făcută atunci când convectorul este rece.

+ Mutarea aparatului fierbinte poate duce la consecințe negative pentru consumator, precum ardere sau pătrunderea materialelor inflamabile pe convector în timpul mutării acestuia.

+ Dacă trebuie să mutați aparatul, opriți de la comutatorul de putere, scoateți ștecherul din priză și cu ambele mâini mutați aparatul la locul nou, mutarea trebuie făcută atunci când convectorul este rece. Mutarea aparatului fierbinte poate duce la consecințe negative pentru consumator, precum ardere sau pătrunderea materialelor inflamabile pe convector în timpul mutării acestuia.

Montare pe perete

+ Alegeți locul potrivit astfel încât mobila sau obiectele să nu interfereze convecția bună a aparatului.

+ Resoectați distanțele minime, arătate în fig. alăturată.

- Minim 60 cm de la tavan

- Minim 30 cm de la podea

- Minim 30 cm de la partea dreaptă și stângă a convectorului față de obiect sau perete.

+ Montați suporturile de perete în forma de

pe panoul din spate cu șuruburile incluse în ambalaj.

+ Măsurați distanța dintre cele două centre ale deschiderilor orizontale superioare ale suporturilor.

+ Găuriți găuri în perete la locul ales de dumneavoastră (cu dimensiunea de la distanța dintre cele două centre ale suporturilor), introduceți diblurile în găurile și strângeți șuruburile.

+ Fixați convectorul pe perete, asigurându-vă că sunt respectate distanțele minime din alăturată și este atașat bine de perete. După aceasta puteți folosi convectorul.

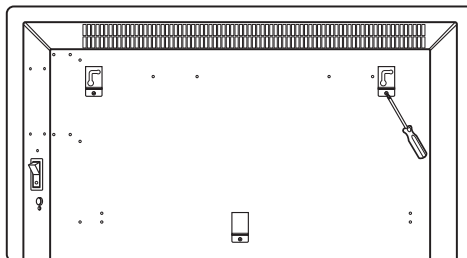
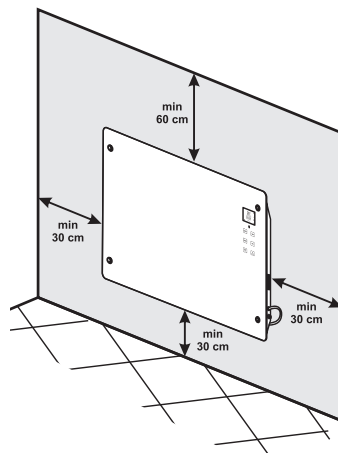
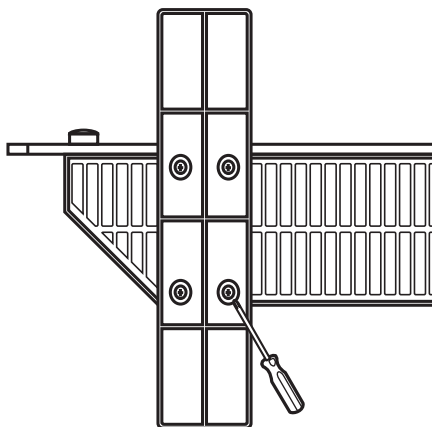





4. OPERAREA APARATULUI

1. Pornire inițială

+ Conectați aparatul la o priză sigură;







+ Porniți cheia mecanică - pe ecran se vor afișa temperatura și ora (00:00), dispozitivul este în mod de așteptare,

+ Apăsăți butonul  - pe ecran se afișează temperatura camerei (temperatura de funcționare implicită este de 35°C), se afișează ora (00:00), pictograma anti-îngheț , și pictograma pentru modul de zi  fără afișarea altor pictograme.



Modul anti-îngheț  funcționează numai în modul de așteptare și după ce a fost setată ora, pictogramă  fiind aprinsa continuu.

+ Încălzitorul intră în așteptare în modul de zi.

+ Buton pentru selectarea modului de zi  și modul săptămânal  când pictograma pentru modul de zi clipește  atingeți butonul  sau  pentru a comuta, apoi atingeți butonul  pentru a confirma.



Dacă doriți să activați modul de zi  și modul săptămânal  în timp ce aparatul funcționează, dar pictograma modului de zi  sau modului săptămânal  nu clipește, mai întâi trebuie să apăsați butonul de mod pentru o perioadă mai lungă de timp  pentru a „trezi” aparatul și a atinge butonul  sau pentru a începe să clipească pictograma .

2. Setarea modului de zi

Atingeți butonul  (pictograma mod de zi  nu mai clipește) pentru a selecta una dintre funcțiile listate mai jos. Pictograma modului selectat se va aprinde, iar celelalte pictograme nu.

Modul anti-îngheț  – aparatul se va încălzi numai când temperatura camerei este sub 5°C și se va opri încălzirea atunci când temperatura ajunge la 7°C.

Când aparatul încălzește pe ecran este afișată pictograma  iar atunci când nu încălzește, pictograma  nu este afișată.



Modul Eco (economisirea energiei)  – temperatura maximă de funcționare implicită este de 18°C. Când temperatura camerei este sub 18°C, selectați modul de economisire a energiei ECO  iar încălzitorul va funcționa la putere de încălzire maximă (viteza mare). Atunci când temperatura atinge 18°C, încălzitorul se comută automat la un nivel scăzut de încălzire. Atunci când temperatura scade la 16°C, încălzitorul va porni automat încălzirea.

Modul economic de încălzire  – încălzitorul trece automat în modul economic (adică temperatura este cu 3°C mai mică decât temperatura de confort).

Modul de încălzire confortabil  – încălzitorul este la o putere de încălzire completă (putere ridicată de încălzire).

Setarea temperaturii







Apăsăți , și pe ecran va clipi temperatura.

Apăsăți  sau  pentru a seta temperatura corespunzătoare, iar aparatul va accepta automat această temperatură setată după 10 secunde. Domeniul de temperatură al încălzitorului este între 15 și 50°C.

Puteți seta temperatura numai în modul de încălzire confortabil ; alte moduri sunt setate implicit.

Când temperatura camerei este mai mare decât temperatura setată cu 1 grad, încălzitorul oprește încălzirea. Când se oprește încălzirea (pictograma de încălzire nu se aprinde și se afișează conturul corespunzător), temperatura camerei se va reîncălzi automat când temperatura camerei scade cu 1 grade (atunci se va aprinde pictograma de încălzire ).











Setarea orei

Apăsați  și simbolurile pentru ora 00: încep să clipească. Apăsați  sau  pentru a seta ora, apoi atingeți din nou  încep să clipească simbolurile pentru minute :00. Apăsați butonul cu săgeată sus  sau butonul cu săgeată în jos , pentru a seta minutele.











În modul anti îngheț puteți seta o oră în care aparatul să înceapă încălzirea (adică după atingerea timpului de setare, încălzitorul intră în modul de încălzire la un nivel mare). În timp ce aparatul încălzește, puteți seta ora pentru oprire (adică atunci când se atinge timpul setat, încălzitorul oprește încălzirea și intră automat în modul anti îngheț). Treptat, timpul rămas la cel set se reduce și, în același timp, timpul afișat pe afișaj scade. (când nu este setată ora, 00:00 apare pe afișaj).

3. Setarea modului săptămânal













Pornirea modului săptămânal

Atingeți butonul : pe ecran se afișează temperatura camerei, ora (00:00), apare pictograma anti-îngheț  și pictograma pentru modul de zi . Apăsați  sau , pentru a comuta la modul săptămânal  atunci pictograma pentru modul săptămânal clipește . Apăsați : Aparatul intră în modul de așteptare (standby) în modul săptămânal, afișajul afișează temperatura camerei și data ; număr de program P1; ora (00:00), pictograma anti-îngheț , și pictograma pentru modul săptămânal .



Setarea orei:

- Apăsați , ziua  clipește, apăsați butonul  sau  pentru a seta ziua săptămânii (ce zi doriți de la 1 la 7);
- Apoi apăsați , simbolurile orei 00: clipește, apăsați  sau  pentru a seta ora de la 1 la 24 de ore.
- Apăsați , simbolurile de minute: 00 clipește, apăsați  sau , pentru a seta minutele de la 0 la 59 de minute.

Setarea modului săptămânal:

- Intrați în setarea săptămânală a modului , pictograma pentru modul săptămânal clipește . Apăsați , pentru a confirma, apoi pictograma pentru modul săptămânal  nu mai clipește.
- Pictograma zilei clipește , apăsați pe butonul „în sus”  sau „în jos” , pentru a selecta o zi (ce zi doriți de la 1 la 7); apoi apăsați , pentru a confirma, pe ecran clipește numărului zilei selectate.
- Apăsați  sau , pentru a selecta modul de operare corespunzător, apoi apăsați , pentru a confirma prin introducerea numărului modului selectat pe ecran. Apoi apăsați , ziua  clipește și puteți seta modul pentru a doua zi. Prin efectuarea secvențială a setărilor descrise mai sus, veți putea seta modul de funcționare al aparatului pentru fiecare zi de luni până duminică, respectiv pentru a lucra într-un program adecvat de la P1 la P5.

Setarea temperaturii:

- Apăsați , iar temperatura va începe să clipească pe afișaj. Apăsați  sau , pentru a seta temperatura corespunzătoare în intervalul de la 15 la 50 de grade.
- Când temperatura camerei este mai mare decât temperatura setată cu 1 grad, încălzitorul oprește încălzirea. Când temperatura camerei este mai mică decât temperatura setată cu 1

grad, încălzitorul începe automat încălzirea.

Puteți seta temperatura numai pentru modul de încălzire confortabil, iar temperaturile pentru celelalte moduri nu pot fi reglate în mod liber. Temperatura implicită pentru modul de încălzire economică ☾ este de 3 grade sub temperatura setată pentru modul confortabil ☀. Pentru modul ECO cu economie de energie ▲ temperatura implicită este de 18 grade, iar modul anti-îngheț ❄ temperatura implicită este de 5 grade.

Aparatul salvează automat programele setate. În timp ce acesta este pornit, unitatea va continua să ruleze programele setate la momentul potrivit. Dacă alimentarea este întreruptă atunci când porniți aparatul, va trebui să setați din nou ora, iar celelalte setări vor rămâne neschimbate.

Setarea programelor

Programe cu moduri	Moduri de lucru incluse	Potrivite pentru:
P1	de la 0 la 5 ore - mod anti-îngheț ❄ de la 5 la 7 ore – mod de economisire a energiei ECO ▲ de la 7 la 24 ore – mod confortabil ☀	Potrivit pentru camera de zi pentru sâmbătă și duminică.
P2	de la 0 la 10 ore – mod anti-îngheț ❄ de la 10 la 13 ore – mod de economisire a energiei ECO ▲ de la 13 la 15 ore – mod anti-îngheț ❄ de la 15 la 23 ore – mod confortabil ☀ de la 24 - mod anti-îngheț ❄	Potrivit pentru camera de zi de luni până vineri.
P3	de la 0 la 6 ore – mod economic ☾ de la 6 la 7 ore – mod confortabil ☀ de la 7 la 19 ore – mod anti-îngheț ❄ de la 19 la 20 ore – mod de economisire a energiei ECO ▲ de la 21 la 22 ore – mod confortabil ☀ de la 22 la 24 ore – mod economic ☾	Potrivit pentru dormitor.
P4	de la 0 la 6 ore - mod anti-îngheț ❄ de la 6 la 17 ore – mod confortabil ☀ de la 17 la 24 ore - mod anti-îngheț ❄	Potrivit pentru birou de zi de luni până vineri.
P5	de la 0 la 24 ore - mod anti-îngheț ❄	Este potrivit pentru birou pentru sâmbătă și duminică.

4. Funcție împotriva copiilor 🔒

după ce ați fost în modul de așteptare timp de 1 minut, dispozitivul este blocat automat și apare pictograma de blocare pentru copii 🔒. Puteți debloca din nou aparatul ținând apăsat butonul timp de o secundă [▲] și [▽].

5. Funcție fereastră deschisă 🪟

În toate modurile de încălzire (modul confortabil, economic, economisirea energiei și antigel), când o fereastră se deschide în cameră, temperatura interioară scade cu 5°C în 30 de minute. Aparatul oprește automat încălzirea și pictograma „fereastră deschisă” se aprinde pe ecran. Dacă doriți să reluați încălzirea, trebuie să deblocați aparatul (dacă este blocat), apoi țineți apăsat butonul timp de o secundă [▲] și [▽] pentru a readuce dispozitivul la modul de funcționare activ înainte de a deschide fereastra.

6. Oprire

Apăsați butonul  - încălzitorul nu mai funcționează, afișajul afișează numai temperatura camerei și nu sunt aprinse pictograme.

Vă rugăm să opriți aparatul de la întrerupătorul mecanic situat pe lateral atunci când nu îl folosiți mult timp.

Aparatul dumneavoastră este echipat cu un dispozitiv de siguranță pentru a opri încălzitorul în caz de supraîncălzire. Dacă acest dispozitiv se activează vă rugăm să opriți aparatul și să-l lăsați să se răcească complet. Verificați dacă deschiderile de admisie și evacuare nu sunt blocate. După care încercați din nou să porniți aparatul, dacă și atunci aparatul nu funcționează, contactați centrul de service autorizat din zona dumneavoastră.

5. CURĂȚARE ȘI DEPOZITARE

- + Obligatoriu, întâi deconectați aparatul de la comutator și după aceasta deconectați de la priza de perete. Înainte de a curăța convectorul, lăsați-l să se răcească, după ce l-ați deconectat de priza.
- + Curățați carcasa cu o cârpă umedă, aspirator sau o perie.
- + Nu scufundați niciodată aparatul în apă - există pericol pentru viața din șoc electric!
- + Nu utilizați niciodată benzină, diluant sau produse abrazive de curățare, deoarece acestea vor deteriora finisajul aparatului.
- + Înainte să depozitați convectorului, lăsați-l să se răcească, scoateți-l de la priza.
- + Utilizați ambalajul original pentru depozitarea convectorului, dacă acesta nu va fi utilizat o perioadă de timp. Produsul este protejat de praf și murdărie când este depozitat în ambalajul original.
- + Nu depozitați aparatul cald în ambalajul său!
- + Produsul trebuie să fie depozitat în locuri uscate și protejate de lumina directă a soarelui.
- + Se interzice în mod expres depozitarea aparatului în zone umede sau ude.

6. DATE TEHNICE

Model	ZKG 02 BR
Tensiune / Frecvență	220-240V~ / 50/60Hz
Putere	2000 W
Clasa de protecție	Clasa I



INFORMAȚII IMPORTANTE CU PRIVIRE LA DEZAFECTAREA CORECTĂ A PRODUSULUI ÎN CONFORMITATE CU DIRECTIVA CE 2012/19/UE

Aparatele electrice uzate sunt materiale valoroase, motiv pentru care locul lor nu este la gunoierul menajer! Din această cauză, vă rugăm să ne sprijiniți și să participați la protejarea resurselor naturale și a mediului înconjurător, prin predarea acestui aparat la centrele de preluare a acestora sau la importatorul a cărui adresă o puteți găsi în acest manual sau în certificatul de garanție. Înlăturând separat dispozitivele electrocasnice, veți evita eventualele consecințe negative pe care le-ar putea avea asupra mediului și sănătății înlăturarea incorectă, și veți permite valorificarea materialelor constitutive pentru economisirea energiei și a resurselor. Detalii suplimentare se pot solicita la administrația locală sau la cel mai apropiat punct de colectare. Îndepărtarea necorespunzătoare a deșeurilor poate fi, în conformitate cu reglementările naționale, amendată. Dezafectarea separată a unui dispozitiv electrocasnic este specificată prin marcarea produsului cu imaginea unei puștele tăiate.



Acest aparat este conform cu standardele Europene de securitate și conformitate electromagnetică.



Acest produs nu conține materiale periculoase pentru mediul înconjurător (plumb, mercur, cadmiu, crom hexavalent și agenți inflamabili bromurați: PBB și PBDE).



Ne asumăm dreptul de a face modificări ale acestor prevederi fără o altă notificare.

S.C. ZASS ROMANIA S.R.L. nu răspunde pentru eventualele greșeli de tipar, imagini sau caracteristici ale produselor.

ZASS[®]
Worldwide comfort

www.zassromania.ro