

Manual de utilizare
Congelator
SC333/SCX334

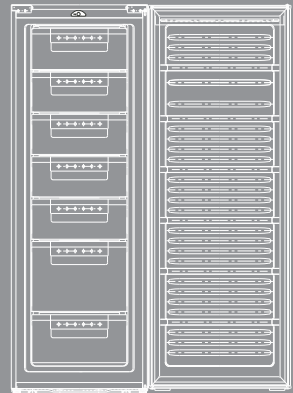

Citiți cu atenție aceste instrucțiuni de utilizare și păstrați-le cu grijă și în siguranță pentru orice consultare ulterioară!

Vă mulțumim pentru alegerea dvs. de a achiziționa acest aparat frigorific.

În vederea unei bune utilizări și în condiții de siguranță, vă rugăm să parcurgeți cu atenție acest manual de utilizare și păstrați-l și pentru o consultare ulterioară.

Ghid de utilizare a manualului de instrucțiuni

Următoarele simboluri vor fi găsite pe parcursul manualului și vor avea următoarele semnificații:



Instrucțiuni de siguranță



Sfaturi și ponturi



Instrucțiuni detaliate pentru o anumită operațiune



Informație pentru mediul înconjurător

MĂSURI IMPORTANTE DE SIGURANȚĂ

Aceste atenționări sunt furnizate pentru siguranța dvs. Asigurați-vă că le-ați înțeles în totalitate înainte de instalarea și utilizarea acestui aparat. Siguranța dvs. este cu adevărat cea mai importantă. Dacă aveți anumite incertitudini referitoare la înțelesul unor anumite cuvinte, vă rugăm să contactați magazinul de unde ați achiziționat produsul.

Instalarea

- Acest aparat este greu. Aveți grijă când îl mutați sau transportați.
- Este periculos să modificați caracteristicile tehnice ale acestui produs în orice fel.
- Asigurați-vă că aparatul nu este poziționat pe cablul de alimentare. Dacă observați deteriorări ale cablului de alimentare acesta ar trebui înlocuit de către un service local autorizat al importatorului.
- Orice acțiune electrică legată de acest aparat trebuie efectuată de către un electrician sau de către o persoană competentă.
- Partile care se încălzesc nu trebuie să fie expuse Ori de câte ori este posibil, spatele aparatului trebuie să fie aproape de un perete dar păstrând distanța necesară pentru ventilație conform cu instrucțiunile din acest manual.
- Aparatul trebuie lăsat cel puțin 2 ore înainte de a-l porni, pentru ca agentul frigorific să se stabilizeze.

Siguranța pentru copii

* Copiilor cu vârsta cuprinsă între 3 și 8 ani li se permite să încarce și să descarce acest aparat.

În timpul utilizării

- Acest aparat a fost creat doar pentru uz casnic, putându-se depozita în interiorul său doar produse alimentare.
- Alimentele înghețate după ce au fost dezghețate nu mai pot fi recongelate.
- Nu așezați în congelator nici un ambalaj cu băuturi carbogazoase.
- Înghețatele pot provoca degerături dacă sunt consumate direct din congelator.
- Nu scoateți alimente din congelator având mâinile ude/umede, aceasta putând cauza degerături rapide.

Curățarea și întreținerea

- Opriți congelatorul, scoateți-l din priză înainte de a efectua operațiunile de curățare și de întreținere.
- Nu folosiți ustensile ascuțite pentru a elimina gheața în timpul decongelării (v. cap. Decongelarea).

Service-ul

- Acest produs trebuie reparat de către personalul service autorizat, care va folosi doar piese originale furnizate de către importator.
- În nici o circumstanță nu încercați să reparați aparatul dvs. înșivă. Altfel, pot apărea accidente sau disfuncționalități ale aparatului. Contactați cel mai apropiat service autorizat al importatorului

AVERTIZARE! Când poziționați aparatul, asigurați-vă ca și cablul de alimentare să nu fie prins sau deteriorat. AVERTIZARE! Nu așezați prelungitoare sau alte prize portabile în partea din spate a aparatului.

La sfârșitul “vieții” aparatului

- Când doriți să eliminați acest aparat vă rugăm să luați legătura cu un centru de colectare.
- Scoateți aparatul din priză, asigurați-vă că ați tăiat cablul de alimentare, iar în interiorul aparatului nu a mai rămas nimic.



Vă rugăm să citiți cu atenție aceste instrucțiuni înainte de utilizare și păstrați-le pentru consultări ulterioare.

CUPRINS

Pentru utilizare

Instrucțiuni importante de siguranță	2
Descrierea aparatului	4
Panoul de control	4
Utilizarea aparatului	5
Înainte de utilizare	5
Termostatul	5
Pornirea aparatului	5

Compartimentul de congelare	6
<i>Congelarea alimentelor proaspete</i>	6
<i>Depozitarea alimentelor congelate</i>	6

Sfaturi și ponturi	7
Sunete normale la operarea aparatului	7
Depozitarea alimentelor	7
Sfaturi pentru economisirea energiei	7
În caz de întrerupere a furnizării cu energie	7

Curățarea și întreținerea	8
Curățarea interioară	8
Curățarea exterioară	8
Dezghetarea congelatorului	8
Când aparatul nu este folosit un timp mai îndelungat	8

Ghid de probleme și rezolvările lor	9
--	----------

Pentru instalare

Schimbarea sensului ușii	10
Condiții de instalare	11
Ventilație	11
Echilibrare la nivel	11

Descrierea congelatorului

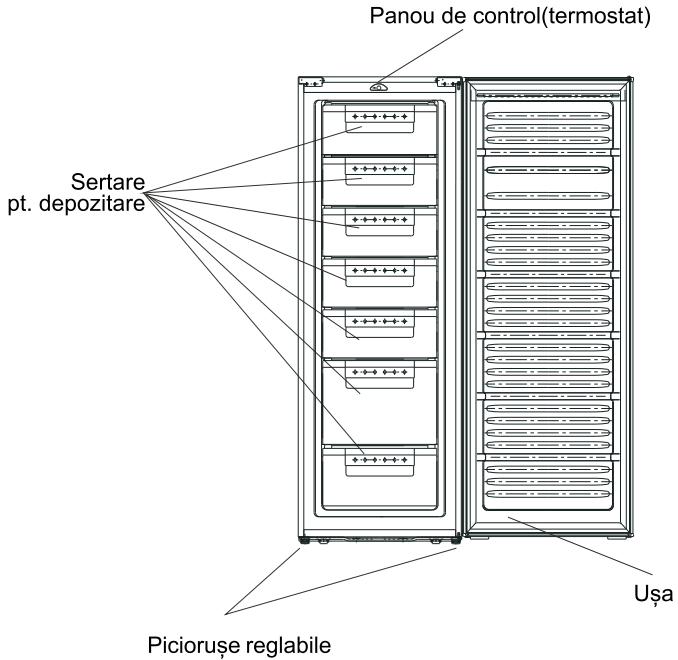

Panou de control

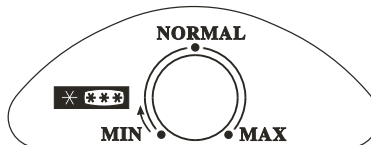

FOLOSIREA CONGELATORULUI

 *Acest aparat a fost proiectat pentru uz casnic, în mod special pentru depozitarea de produse alimentare.*

Acest aparat este construit pentru a funcționa într-o încăpere cu temperatură ambientală cuprinsă între 16°C și 38°C.

Dacă aceste limite de temp. sunt depășite (mai rece sau mai cald), aparatul nu va funcționa corect. Dacă temperatura mediului ambiant va fi necorespunzătoare timp îndelungat, temperatura din interiorul aparatului va fi mai mare decât -18°C și atunci alimentele vor avea de suferit.

Înainte de utilizare

Eliminați toate benzile adezive de siguranță. Spălați interiorul aparatului cu apă caldă cu puțin bicarbonat de sodiu (5 ml la 0,5 litri de apă). Nu folosiți săpun sau detergent pentru că mirosul lor poate persista. Ștergeți apoi cu o cârpă uscată întreaga suprafață.

Termostatul

Termostatul este situat în zona panoului de control în partea superioară a sertarelor de depozitare ale congelatorului.

Poziția "Min" = Rece
Poziția "Normal" = Mai rece. Nivel recomandat.
Poziția "Max" = Cel mai rece

Temperatura interioară este influențată de mai mulți factori, printre care:

- Temperatura încăperii
- Frecvența de deschidere a ușii
- Cantitatea de alimente din interior
- Poziția aparatului

În determinarea nivelului de temperatură corect toți acești factori trebuie luați în considerare și totodată eventuale experimente pot fi la fel de utile.

 *Nu permiteți copiilor să se joace cu acest aparat!*

 *Nu folosiți detergenți, pulberi abrazive, produse de curățenie foarte parfumate, soluții sau produse care să conțină alcool.*

Pornirea congelatorului

1. După transportare, lăsați congelatorul timp circa 2 ore fără a-l pune în funcțiune.
2. Introduceți ștecherul cablului de alimentare într-o priză cu împământare.
3. Răsuciți termostatul la poziția dorită. Recomandabil ar fi să îl mențineți la poziția "NORMAL" pentru un nivel mediu de încărcare al aparatului.
4. Lăsați aparatul pentru aproximativ 4 ore pentru ca temperatura dorită să fie atinsă, fără a introduce alimentele în interior.

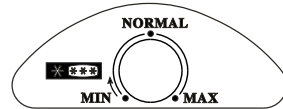

Compartimentul de congelare

Simbolul  arată că acest aparat poate menține alimentele la o temp. de -18°C și mai jos care vă permite păstrarea alimentelor pe un termen lung, cât și congelarea alimentelor proaspete. Temperatura interioară este controlată automat cu ajutorul termostatului aflat pe panoul de control. Datorită diverselor soluții de instalare, a metodelor de utilizare și a condițiilor ambientale, reglările termostatului sunt foarte necesare.

 Cea mai bună metodă de stabilirii a temperaturii interioare, este de a citi un termometru introdus în alimentele înghețate. Citirea trebuie efectuată rapid deoarece temp. va crește foarte rapid la scoaterea termometrului.

Congelarea alimentelor proaspete

Cantitatea maximă ce poate fi congelată cu acest congelator este de 11 kg. Așezați alimentele proaspete în coșurile congelatorului. Pentru a se realiza acest lucru e posibil ca alimentele congelate să fie reasezate. În timpul procesului de congelare temp. alimentelor proaspete poate fi coborâtă rapid, astfel cristalele de gheață menținându-se la dim. mici pentru a nu deteriora structura alimentelor. Dacă procesul de înghețare este lent, atunci se vor forma cristale mari iar acestea vor afecta calitatea alimentelor când vor fi dezghețate.

Pachetele care se doresc a fi congelate trebuie așezate cât mai departe posibil de pereții sertarelor în așa fel încât spațiile dintre ele să permită aerului rece să circule. Ele nu ar trebui să se atingă de pachetele deja congelate.

Dacă doriți să congelați alimente de dimensiuni mari puteți scoate sertarul din partea superioară.

 *Alimentele congelate nu mai pot fi din nou înghețate după ce au fost decongelate. Nu scoateți alimente congelate din interior dacă aveți mâinile umede/ude, aceasta putând cauza degerături sau răniri.*

Din motive de siguranță, sertarele congelatorului sunt montate având "opritoare", așadar, puteți să le trageți înafară până ajungeți la "opritor", iar apoi ridicați și trageți de tot sertarul în afara aparatului. Pentru reintroducerea lor, efectuați operațiunile în sens invers.

Depozitarea alimentelor congelate

Acest aparat are capacitatea netă de 242 litri. Acesta este un tip de măsurare standard dar capacitatea actuală depinde de dimensiunile și densitățile alimentelor ce se doresc a fi congelate, calcule bazate pe o densitate medie de 0,32 kg la litru.

Pachetele cu alimente congelate procurate din comerț trebuie păstrate conform cu recomandările producătorului, și trebuie reintroduse în congelator în cel mai scurt timp posibil după cumpărare. Congelatorul dvs. vă poate oferi un timp de păstrare care în general este de 3 luni dar această durată poate varia în funcție de perioadele recomandate pe pachetele congelate procurate din comerț.

Poziționați alimente diferite în compartimentul aparatului, conform tabelului de mai jos:

*alimente pentru o depozitare frigorifică pe termen lung
*sertarele inferioare: carne proaspătă, pui, peste,
*sertarele din mijloc: legume congelate, cartofi,
*sertarul superior: înghețată, fructe congelate, alimente congelate semipreparate



Nu așezați recipiente sigilate sau lichide carbogazoase în interiorul congelatorului, deoarece acestea pot crea presiune asupra recipientului putând rezulta explozii și astfel deteriorarea congelatorului.

Produsele din congelator (ex. înghețata) nu trebuie consumate imediat după ce le-ați scos din congelator, pentru că pot apărea degerături sau răniri.



Sfaturi și ponturi

- Orice pachet deschis de alimente congelate trebuie împachetat din nou ermetic pentru a preveni evaporarea suprafeței alimentului, provocând uscarea lui.
- Alimentele congelate care s-au dezghețat accidental trebuie să fie consumate imediat, fie aruncate. Altfel, dacă alimentele sunt nepreparate și au fost dezghețate parțial, atunci ele pot fi preparate și apoi recongelate.
- O congelare optimă presupune rotirea alimentelor în congelator în mod regulat. Altfel, cu timpul, aroma și textura originală a alimentelor se vor modifica.

CURĂȚAREA ȘI ÎNTREȚINEREA

 *Înainte oricăror operațiuni de curățare sau întreținere, trebuie să DECONNECTAȚI aparatul de la PRIZA DE ALIMENTARE!!*

Curățarea interioară

Curățați interiorul și accesoriile cu apă caldă și bicarbonat de sodiu (5 ml la 0.5 litri de apă). Clătiți și apoi ștergeți cu o cârpă uscată.

 *Nu folosiți detergenți sau soluții abrazive, produse de curățare parfumate, ceară de lustruit sau produse de curățare care conțin soluții de albire sau alcool.*

Curățarea exterioară

Ștergeți exteriorul carcasei congelatorului cu soluție de apă cu săpun.

 *NU folosiți substanțe sau soluții abrazive. Totodată, alimentele congelate au margini ascuțite așa că fiți atenți atunci când le scoateți din congelator pentru a efectua curățarea sau întreținerea acestuia.*

O dată sau de două ori pe an ștergeți compresorul aflat în spatele aparatului, cu o perie sau cu un aspirator, deoarece o acumulare de praf pe el poate afecta performanțele aparatului și totodată poate genera consum excesiv de electricitate.

Dezghețarea congelatorului

1. Împachetați alimentele congelate în bucăți de hârtie de ziar.
2. Oprii aparatul scotând în același timp ștecherul cablului de alimentare din priză.
3. Deschideți ușa congelatorului.
4. Așezați un recipient potrivit pentru a colecta apa rezultată în urma dezghețării.
5. După dezghețare, curățați și uscați interiorul.
6. Porniți din nou aparatul și reintroduceți alimentele congelate.



- Dezghețarea poate fi grăbită introducând vas cu apă caldă (nu fierată) în congelator și îndepărtând cu grijă cu o spatulă de gheață care se desprinde ușor.
- Dacă temperatura alimentelor înghețate va crește pe durata dezghețării atunci durata de viață a alimentelor se va scurta.



AVERTIZARE! În timpul utilizării, deservirii și eliminării aparatului, vă rugăm să acordați atenție simbolului similar din partea stângă, care este amplasat pe spatele aparatului (panoul din spate sau compresorul) și cu culoare galbenă sau portocalie. Este vorba de un simbol de avertizare la incendiu. Sunt materiale inflamabile în conectori de răcire și compresor. Vă rugăm să fiți departe de orice sursă de foc în timpul utilizării, service-ului și eliminare.

Când aparatul nu este în uz

Când aparatul nu este folosit un timp îndelungat, deconectați-l de la priză de alimentare, goliți-l de alimente și curățați-l, lăsând ușa deschisă pentru a preveni formarea de mirosuri neplăcute.

GHID DE PROBLEME ȘI REZOLVĂRILE LOR

Înainte de a contacta service-ul autorizat al importatorului, verificați următoarele:

Simptom	Soluție
Aparatul nu este alimentat cu energie electrică	Verificați dacă priza dvs. are curent electric.
	Asigurați-vă că nu aveți probleme cu alimentarea generală de energie electrică
	Verificați dacă siguranțele nu sunt căzute.
Temperatura interioară este prea ridicată	Verificați ca temperatura mediului ambiant în care funcționează aparatul este cuprinsă între 18°C și 38°C.Repoziționați aparatul dacă este necesar.
	Verificati daca termostatul este pozitionat corect avand in vedere temperatura mediului ambiant.
Ușa congelatorului nu se mai deschide	Ușa congelatorului tocmai a fost închisă? Dacă da, lăsați-o câteva minute închisă, pentru a se egaliza presiunea din interior și apoi deschideți-o.
Compresorul funcționează fără întrerupere.	Reglați termostatul pentru a avea temperatura potrivită A se vedea pag. 5.
	Verificati daca usa este inchisa bine.
	Au fost introduse în ultimul timp cantități mari de alimente în interior / și sau ușa a fost deschisă cu o frecvență mare.
	Asigurați-vă că nu este blocată circulația aerului.
S-a format un strat excesiv de gheață.	Asigurați-vă că ușa este închisă bine.
	Verificați ca nici un produs din interior să nu forțeze deschiderea ușii congelatorului.
	Asigurați-vă că garnitura ușii este intactă și curată.
	Vă rugăm să efectuați dezghețarea periodică a aparatului.
Zgomot redus	În anumite limite este normal să se audă.

Dacă și după aceste verificări aparatul arată semne de nefuncționalitate, vă rugăm să apelați centrul service autorizat, de pe certificatul de garanție.

Dacă defecțiunile apărute vor fi constatate că se datorează căderilor de tensiune sau a unor defecte mecanice sau a unei intervenții neautorizate, este posibil ca aparatul să nu mai facă obiectul unui produs în garanție(vezi certificatul de garanție).

Schimbarea sensului de deschidere al ușii

Acest congelator a fost construit cu balamalele pe partea dreaptă. Dacă doriți să schimbați sensul de deschidere al ușii, urmați pașii de mai jos:

1. Deșurubați cele 2 șuruburi (8) care țin balamala de jos (5) (partea dreaptă) de cadrul congelatorului. Scoateți balamaua de jos (5);
2. Eliberați ușa din balamala superioară (2) și așezați-o pe o suprafață plană și curată încercând să o protejați de eventuale zgârieturi;
3. Desfaceți șuruburi (4) menținând panoul de sus (1). Trageți înspre afară panoul din partea superioară;
4. Deșurubați piulița de balamaua superioară (3). Repoziționați capătul balamalei din coșul din dreapta (3) în balamaua din partea stângă (10) ;
5. Deșurubați piciorușul din partea stângă (9) și transferați-l în partea dreaptă;
6. Fixați ușa la loc, asigurându-vă că ați fixat-o în coșul balamalei din stânga (10)
7. Înainte de a fixa balamaua de jos (5), scoateți boltul (6) și întoarceți sensul balamalei de jos (5). Apoi instalați balamaua de jos (5) în partea stângă a ramei inferioare cu 2 șuruburi (8) ;
8. Introduceți boltul (6) în balamaua (5) ;
9. În timp ce tineți ușa în poziția închis, atașați balamaua (5) în partea stângă a ramei inferioare (8), strângeți cele 2 șuruburi (8) până când partea superioară a ușii este paralelă cu marginea de sus a congelatorului;

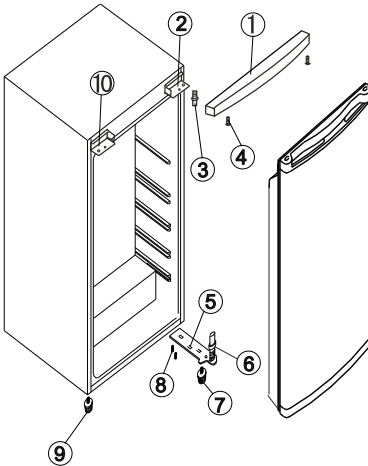

FIG. 1

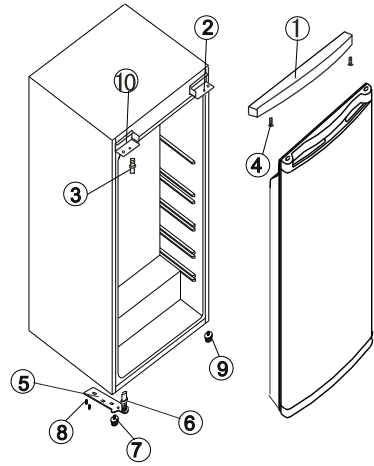

FIG. 2

FIG.1 - REPREZINTĂ POZIȚIA UȘII ÎNAINTE DE SCHIMBAREA SENSULUI DE DESCHIDERE

FIG.2 - REPREZINTĂ POZIȚIA UȘII DUPĂ SCHIMBAREA SENSULUI DE DESCHIDERE

Condiții de instalare

Pentru a vă asigura că acest aparat este instalat corect verificați că temperatura mediului ambiant să nu fie mai mică decât 18°C și nici mai mare decât 38°C

Evitați următoarele locații: bucătării neventilate, în exterior, garaj, pivnițe.

Pentru o operare corectă acest aparat trebuie să fie instalat:

- într-un mediu uscat.
- să nu fie expus direct razelor solare.
- departe de o sursă de căldură (aragaz sau o sursă de încălzire a încăperii).

Aparatul devine foarte greu atunci când este încărcat cu alimente și astfel el are nevoie să fie poziționat pe o suprafață plană și netedă.

Ventilația

Plasați congelatorul către un perete din spatele său dar față de care trebuie să păstreze o distanță de cel puțin 50 mm (2") pentru ca aerul să poată circula. Această distanță trebuie menținută.

Dacă nu poate fi păstrat un spațiu deasupra congelatorului de circa 25 mm. (1") cel puțin pe părțile laterale această distanță trebuie menținută.

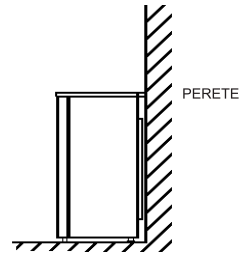

 **Asigurați-vă că aparatul nu este poziționat pe cablul de alimentare.**

Părțile care se încălzesc nu trebuie să fie expuse. Ori de câte ori este posibil, spatele aparatului trebuie să fie poziționat lângă un perete dar unde trebuie lăsat un spațiu pentru ca aerul să poată circula.

Echilibrarea la nivel

Aparatul trebuie menținut la nivel orizontal, astfel:

- asigurați-vă că aparatul este în poziție verticală iar piciorușele ajustabile sunt în contact ferm cu podeaua.

Echilibrați nivelul aparatului deșurubând piciorușul cel mai apropiat de partea inferioară (folosind degetele sau o cheie).

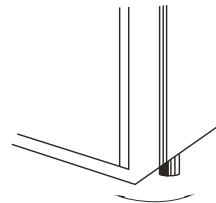

 **Acest aparat este greu. Aveți grijă când îl transportați sau îl mutați.**

* Pentru specificații tehnice detaliate, puteți vizualiza eticheta de pe spatele congelatorului. Acestea se pot schimba fără o notificare prealabilă.

FIȘA TEHNICĂ

1. Marca comercială a producătorului:	SAMUS [®]
2. Modelul de fabricație:	SC333
3. Tipul aparatului:	Congelator
4. Importator:	SC Smart Electro-Distribution SRL
5. Adresă importator:	bvd. Basarabia, nr. 256, poarta 3-Faur, sector 3, București, România
6. Clasa de eficiență energetică a modelului:	F
8. Consumul de energie(kwh/an):	213,89
9. Volumul util al compartimentului de alimente congelate(litri):	242
10. Număr de compresoare:	1
11. Număr de stele ale compartimentului de congelare:	****
12. Număr de sertare ale compartimentului de congelare:	7
13. Depunere de gheață:	DA
14. Dezghețare manuală:	DA
15. Autonomia în caz de nealimentare cu energie(h):	12
16. Capacitatea de congelare(kg/24h):	11
17. Clasa de climă(temperatura încăperii în care ap. funcț. la param. normali / °C):	N/ST(16-38)
18. Nivelul de zgomot[dB(A)]:	40
19. Greutate netă(produs/kg):	64
20. Greutate brută(cu ambalaj/kg):	70
21. Dimensiuni nete(produs,LxAxI/mm):	600x600x1700
22. Dimensiuni brute(ambalaj,LxAxI/mm):	650x635x1783
23. Voltaj/Frecvență:	220-240/50
24. Culoare carcasă:	inox(usi)+argintiu(laterale)
25. Fabricat în PRC	

Parametrii energetici sunt măsurați în conformitate cu prevederile EMC Directive 2014/30/EU cu privire la compatibilitatea electromagnetică și LVU Directive 2014/35/EU pentru echipamente de joasă tensiune.

FIȘA TEHNICĂ

1. Marca comercială a producătorului:	SAMUS [®]
2. Modelul de fabricație:	SCX334
3. Tipul aparatului:	Congelator
4. Importator:	SC Smart Electro-Distribution SRL
5. Adresă importator:	bvd. Basarabia, nr. 256, poarta 3-Faur, sector 3, București, România
6. Clasa de eficiență energetică a modelului:	E
8. Consumul de energie(kwh/an):	267,18
9. Volumul util al compartimentului de alimente congelate(litri):	242
10. Număr de compresoare:	1
11. Număr de stele ale compartimentului de congelare:	****
12. Număr de sertare ale compartimentului de congelare:	7
13. Depunere de gheață:	DA
14. Dezghețare manuală:	DA
15. Autonomia în caz de nealimentare cu energie(h):	12
16. Capacitatea de congelare(kg/24h):	11
17. Clasa de climă(temperatura încăperii în care ap. funcț. la param. normali / °C): N/ST(16-38)	
18. Nivelul de zgomot[dB(A)]:	40
19. Greutate netă(produs/kg):	64
20. Greutate brută(cu ambalaj/kg):	70
21. Dimensiuni nete(produs,LxAxI/mm):	600x600x1700
22. Dimensiuni brute(ambalaj,LxAxI/mm):	650x635x1783
23. Voltaj/Frecvență:	220-240/50
24. Culoare carcasă:	Albă
25. Fabricat în PRC	

Parametrii energetici sunt măsurați în conformitate cu prevederile EMC Directive 2014/30/EU cu privire la compatibilitatea electromagnetică și LVU Directive 2014/35/EU pentru echipamente de joasă tensiune.

Folosirea simbolului alăturat indică faptul că acest produs nu poate fi tratat ca un gunoi menajer.

Asigurându-vă că produsele care au acest simbol sunt scoase din uz într-un mod corect, veți ajuta la prevenirea potențialelor consecințe negative pentru mediul înconjurător și pentru sănătatea oamenilor, consecințe care ar fi putea fi cauzate de manipularea neadecvată a acestor produse.

Vă rugăm contactați cel mai apropiat Centrul de Colectare a DEEE (deșeurile de echipamente electrice și electrocasnice),service-ul local ce se ocupă de scoaterea din uz a acestor tipuri de produse sau magazinul de unde ați achiziționat produsul!



SAMUS[®]
Aproape de tine!