

lëvoit™

MANUAL DE UTILIZARE

Umidificator inteligent cu ceață rece cu ultrasunete și umplere superioară

Model: Clasic 300S

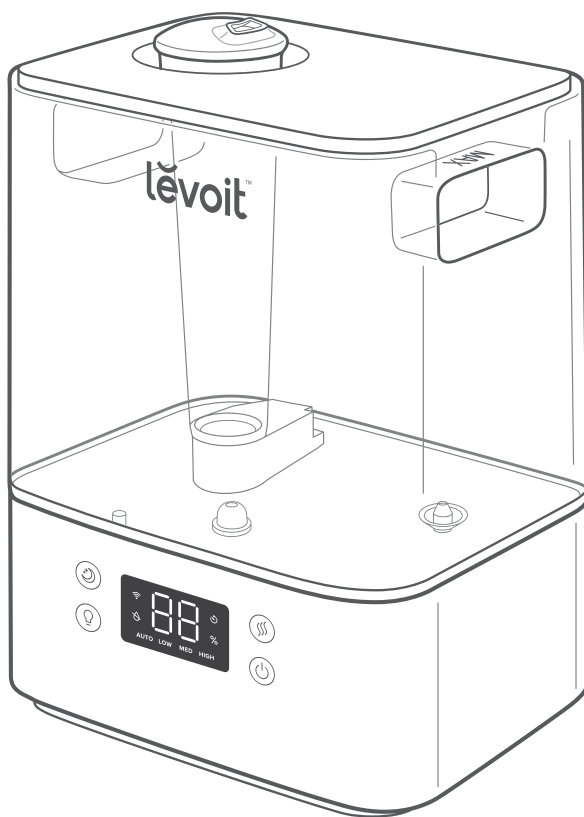

Întrebări sau nelămuriri?

Dacă aveți întrebări sau nelămuriri, vă rugăm să ne contactați pe site-ul nostru ecovent.ro. Sperăm să vă bucurați de noul dumneavoastră umidificator de aer!

Cuprins

Conținutul pachetului
Specificații
Informații de siguranță
Siguranța generală
Cunoașterea comenzilor umidificatorului tău
Noțiuni de bază
Umplerea și reumplerea
Configurarea aplicației VeSync
Utilizarea umidificatorului inteligent
<ul style="list-style-type: none">Modul de somnMod autoFuncțiile aplicației VeSyncSfaturi importanteUtilizarea AromaterapieÎngrijire și întreținereCuratenieCurățarea tamponului de aromăReasamblareDepozitarea
Reparații
Informații despre garanție pentru aplicația VeSync
Relații Clienți

Conținutul pachetului

1 x umidificator inteligent cu ultrasunete
3 x tampon de aromă (1 preinstalat) 1 x perie de curățare
1 x Manual de utilizare
1 x Ghid de pornire rapidă

Specificații

Alimentare electrică	AC 220–240V, 50/60Hz
Putere nominală	26W
Capacitate rezervor	6 L
Autonomie	Până la 60 de ore la setare de ceață scăzută <i>Notă: Umidificatorul poate funcționa pentru o perioadă mai lungă sau mai scurtă, în funcție de temperatura și umiditatea mediului ambiant.</i>
Nivel de zgomot	≤ 30dB
Acoperire suprafață	20–47 m ²
Dimensiuni	24,5 x 19,2 x 34 cm
Greutate	2 kg

Notă: Pentru a accesa funcții suplimentare ale umidificatorului inteligent, descărcați aplicația gratuită VeSync (vezi pagina 10).

CITIȚI ȘI SALVĂȚI ACESTE INSTRUCȚIUNI

INFORMAȚII DE SIGURANȚĂ

Pentru a reduce riscul de incendiu, șoc electric sau alte răniri, urmați toate instrucțiunile și instrucțiunile de siguranță.

Siguranța generală

- Utilizați umidificatorul așa cum este descris în acest manual.
- Așezați umidificatorul și cablul astfel încât să nu fie răsturnat.
- Nu amplasați langa piese mari de mobilier sau în zone cu trafic intens.
- Când nu îl utilizați, opriți umidificatorul și deconectați-l de la curent, scoțând ștecherul din priză.
- Nu utilizați umidificatorul în medii umede.
- Nu lăsați umidificatorul la îndemâna copiilor.
- Mereu** deconectați umidificatorul de la priză înainte de a curăța umidificatorul sau a detașa rezervorul de apă de la baza umidificatorului.
- Mereu** asigurați-vă că așezați umidificatorul pe o suprafață plană înainte de utilizare.
- Umpleți rezervorul de apă numai** cu apă curată.
- Nu umpleți rezervorul de apă cu orice alte lichide.
- Nu așezați umidificatorul lângă surse de căldură, cum ar fi plite, cuptoare sau calorifere.
- Nu așezați umidificatorul direct pe podele sau covoare.
- Nu utilizați alte articole ca piese de schimb pentru acest produs.
- Nu acoperiți duza în timp ce umidificatorul este pornit. Acest lucru poate deteriora umidificatorul.
- Scoateți rezervorul de apă de la bază înainte de a muta umidificatorul.
- Nu scufundați baza umidificatorului, cablul de alimentare sau priza în apă.
- Nu manipulați cablul de alimentare sau ștecherul cu mâinile ude. Țineți ștecherul și cablul de alimentare departe de lichide.
- Dacă umidificatorul este deteriorat sau nu funcționează corect, încetați să îl utilizați și contactați **Relații Clienți** imediat.
- Numai pentru uz caznic!

Atenție: Risc de scurgeri și Soc electric

- Nu adăugați uleiuri esențiale, lichide suplimentare pentru tratarea apei sau filtre de apă în rezervorul de apă sau în camera de bază. Acest lucru va deteriora umidificatorul și va cauza scurgeri. Adăugați uleiuri esențiale numai în tamponul de aromă.

PENTRU A CUNOAȘTE UMIDIFICATORUL

- | | | |
|--------------------------|-------------------------------|----------------------------------|
| A. Duză | K. Mânere rezervor de apă | U. Admisie |
| B. Capac rezervor de apă | L. Cablu de alimentare | V. Senzor de umiditate |
| C. Capac de praf | M. Pluti | W. Picioarele |
| D. Tub de ceață | N. Suporturi plutitoare | X. Supapă de evacuare a apei |
| E. Rezervor de apă | O. Cutie de arome | Y. Capac pentru lumină de noapte |
| F. Lumina de noapte | P. Pad de aromă | Z. Amortizor de zgomot |
| G. Baza | Q. Linie de apă maximă (bază) | AA. Amplasarea rezervorului |
| H. Afișaj | R. Flotator secundar | |
| eu. Perie de curatat | S. Traductor | |
| | T. Ieșire de aer | |

J. Linie de apă maximă (rezervor)

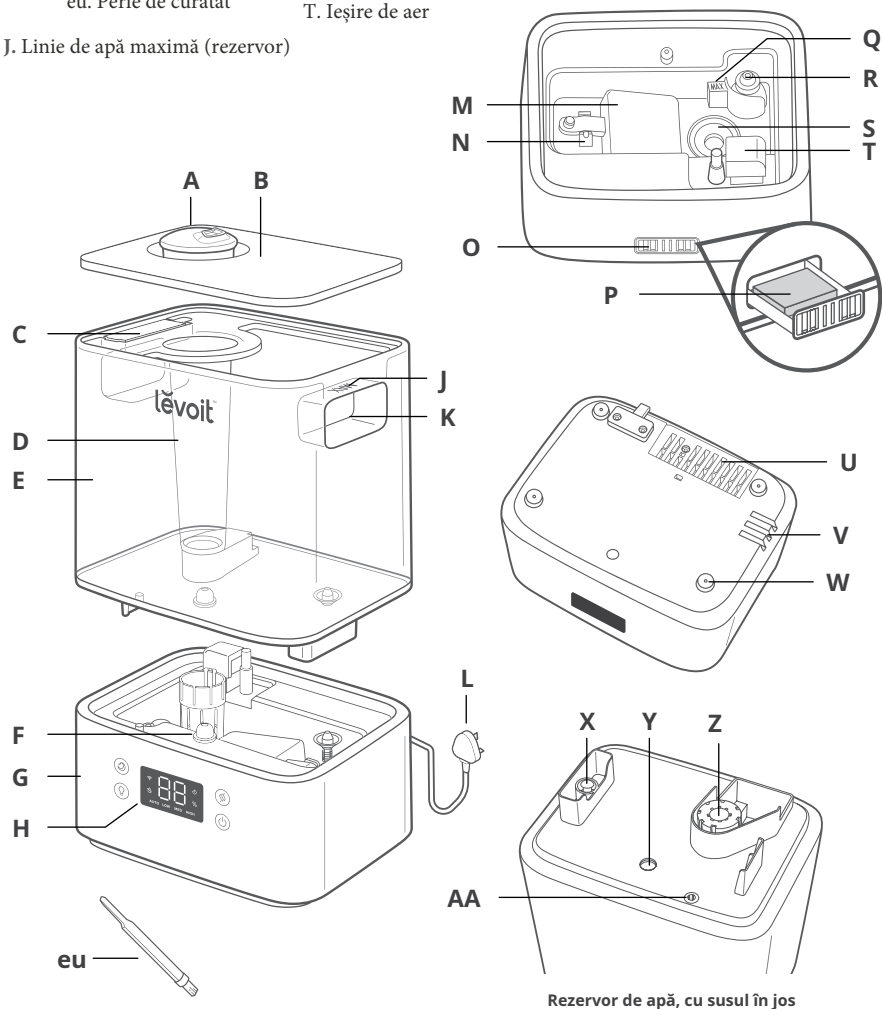

Rezervor de apă, cu susul în jos

Cum să vă cunoașteți umidificatorul

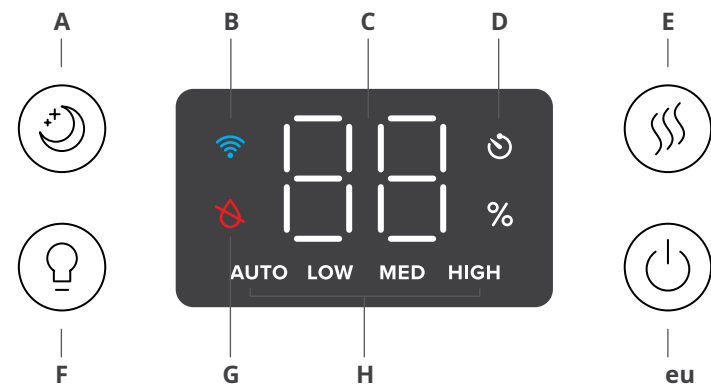

A. Butonul pentru modul Sleep

B. Indicator Wifi*

C. Nivel de umiditate

D. Indicator cronometru

Notă: Cronometrul

trebuie setat în aplicația VeSync.

E. Buton de nivel de ceață

F. Buton pentru lumină de noapte

G. Fără indicator de apă

H. Indicator de nivel de

ceață eu. Butonul de pornire

CONTROALE

Notă: De asemenea, puteți controla aceste funcții folosind aplicația VeSync, precum și funcții suplimentare (vezi pagina 12).



Butonul de pornire

- Apăsăți pentru a porni/opri umidificatorul.
- Apăsăți și mențineți apăsat timp de 5 secunde pentru a se asocia cu aplicația VeSync. Consultați instrucțiunile din aplicație VeSync pentru mai multe informații.
- Apăsăți și mențineți apăsat timp de 15 secunde pentru a reseta umidificatorul. Acest lucru va restabili setările implicite ale umidificatorului și îl va deconecta de la aplicația VeSync.



Buton de nivel de ceață

- Apăsăți în mod repetat (sau țineți apăsat) pentru a parcurge setările nivelului de ceață: Mod automat, Scăzut, Mediu și Ridic. (Pentru mai multe detalii despre modul automat, vezi pagina 12.)
- Apăsăți în timpul modului Sleep pentru a dezactiva modul Sleep. Umidificatorul va continua aburirea în modul automat.



Butonul pentru modul Sleep

- Apăsăți pentru a activa/dezactiva modul Sleep (vezi pagina 12).



Buton pentru lumină de noapte

- Apăsăți în mod repetat pentru a parcurge setările luminii de noapte: 50%, 100% și Off.
- Apăsăți și mențineți apăsat timp de 3 secunde pentru a stinge afișajul și lumina de noapte.
- Apăsăți și mențineți apăsat timp de 3 secunde în timpul Sleep Mod pentru a dezactiva modul Sleep.

NOȚIUNI DE BAZĂ

1. Scoateți toate ambalajele.
2. Scoateți rezervorul de apă de pe bază și **îndepărtați toată banda**, inclusiv orice bandă.

[Figura 1.1]



Figura 1.1

3. Alegeți un loc dur și plat pentru umidificator, la cel puțin 30 cm distanță de orice pereți. Suprafața trebuie să fie rezistentă la apă.

[Figura 1.2]

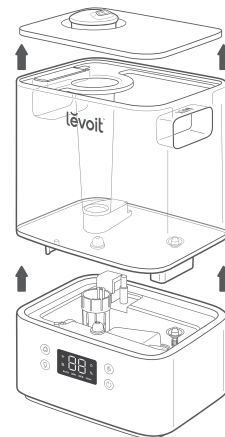

Figura 1.2

4. Ceața trebuie îndepărtată de pereți, mobilier, lenjerie de pat și aparate. [Figura 1.3]

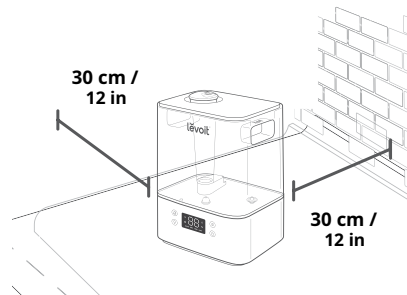

Figura 1.3

Umplere și reumplere

1. Scoateți capacul rezervorului de apă ținând duza și trăgând în sus.
[Figura 1.4]

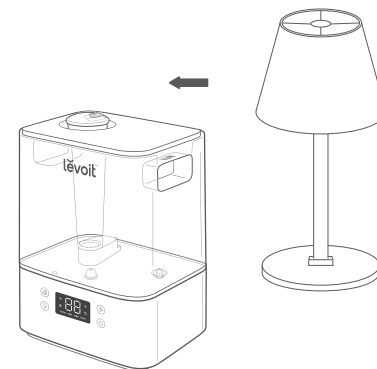

Figura 1.4

2. Folosiți mânerul pentru a scoate rezervorul de la bază. Umpleți rezervorul cu apă la temperatura camerei. [Figura 1.5] Nu umpleți cu apă fierbinte.

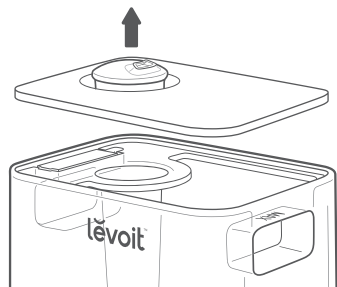

Figura 1.5

Notă:

- Vă recomandăm să folosiți apă purificată sau distilată pentru a umple rezervorul.
- Nu umpleți dincolo de linia maximă de apă a rezervorului.

PRUDENȚĂ

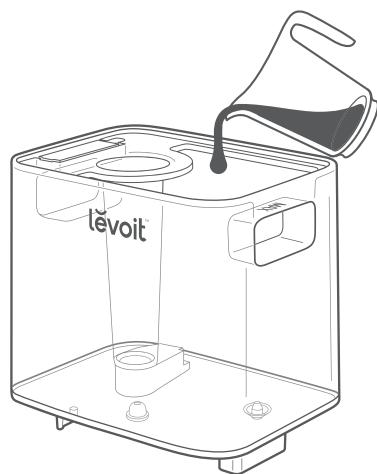
- Nu adăugați apă direct în camera de bază. [Figura 1.6]



Figura 1.6

- Nu adăugați apă prin tubul de ceață.
- Nu adăugați uleiuri esențiale în umidificator. [Figura 1.7] Adăugați uleiuri esențiale doar în tamponul de aromă. [Figura 1.8]



Figura 1.7

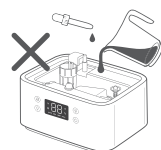

Figura 1.8

- Nu utilizați lichide de tratare a apei sau filtre de apă de la terți în acest umidificator.

Umplere și reumplere

3. Puneți la loc capacul rezervorului de apă și așezați rezervorul înapoi pe bază. [Figura 1.9]

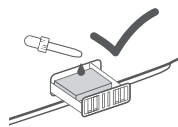

Figura 1.9

Notă: Asigurați-vă că duza de pe capacul rezervorului de apă este plasată peste tubul de ceață, altfel umidificatorul poate să nu funcționeze corect. [Figura 1.10]

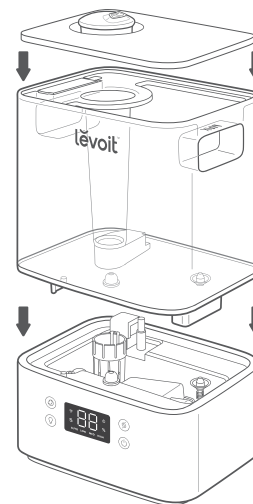

Figura 1.10

Configurarea aplicației VESYNC

Notă: Datorită actualizărilor și îmbunătățirilor în curs, aplicația VeSync poate fi ușor diferită de cea prezentată în manual. În cazul oricăror diferențe, urmați instrucțiunile din aplicație.

1. Pentru a descărca aplicația VeSync, scanați codul QR sau căutați „VeSync” în Apple App Store sau Magazin Google Play. [Figura 2.1]

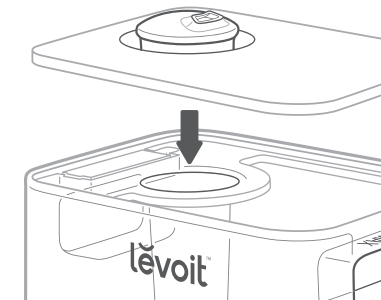

Figura 2.1

Notă: Pentru utilizatorii Android™, alegeți „Permite” pentru a utiliza VeSync.

2. Deschideți aplicația VeSync. Dacă aveți deja un cont, atingeți **Autentificare**. Pentru a crea un cont nou, atingeți **Inscrie-te**.

Notă: Trebuie să vă creați propriul cont VeSync pentru a utiliza servicii și produse terțe. Acestea nu vor funcționa cu un cont de invitat. Cu un cont VeSync, puteți, de asemenea, permite familiei și prietenilor să vă controleze umidificatorul inteligent.

3. Urmăriți instrucțiunile din aplicație pentru a vă configura umidificatorul inteligent.

Notă: Puteți utiliza aplicația VeSync pentru a vă conecta umidificatorul inteligent la Amazon Alexa sau Google Assistant™. Urmăriți instrucțiunile din aplicație pentru a conecta VeSync la asistentul vocal.

UTILIZAREA UMIDIFICATORULUI

Notă: Utilizarea aplicației VeSync vă permite să controlați umidificatorul inteligent de la distanță și să accesați funcții și caracteristici suplimentare (vezi pagina 12).

1. Conectați umidificatorul.  a întoarce
Apăsați umidificatorul.

Notă: Dacă nu există apă în rezervor,  va clipi de 10 ori, iar umidificatorul se va opri. Umpleți rezervorul de apă (vezi **Noțiuni de bază**, pagina 7).

2. Atingeți **↻** în mod repetat pentru a parcurge setările de ceață: Mod automat, Scăzut, Mediu și Ridic. [Figura 3.1]

Notă:

- Umidificatorul nu se va aburi în modul automat dacă nivelul de umiditate este peste 50%. Dacă doriți ca umidificatorul să continue aburirea, modificați setarea de ceață sau modificați setările Modulului automat în aplicația VeSync.
- Pentru mai multe informații despre modul automat, consultați pagina 12.

3. Rotiți duza pentru a regla direcția ceții. [Figura 3.2]

4. Opțional, utilizați comenzile pentru a activa modul Sleep, a aprinde/opri lumina de noapte și multe altele (vezi **Controlare**, pagina 6).

5. Când camera dvs. a atins nivelul de umiditate preferat, întoarceți umidificatorul la o setare mai scăzută sau opriți-l. Un nivel sănătos de umiditate este între 40% și 50%. [Figura 3.3]

Notă: De asemenea, puteți utiliza modul automat pentru a menține nivelul de umiditate între 40% și 50%.

6. Apăsați  pentru a opri umidificatorul.

Notă: Dacă nu există apă în rezervor sau rezervorul este îndepărtat, umidificatorul va opri aburirea, va clipi de 10 ori și umidificatorul se va opri. Umpleți rezervorul și așezați-l corespunzător pe bază pentru a utiliza umidificatorul.



Figura 3.1





Figura 3.2

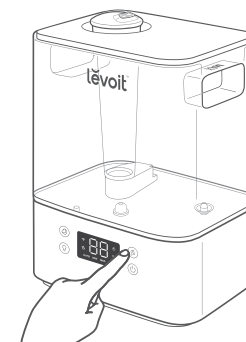

Figura 3.3

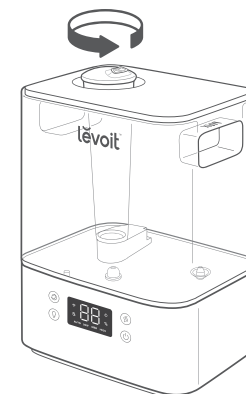
Modul de somn

Modul Sleep modifică setarea de ceață a umidificatorului în Modul automat, stinge luminile afișajului și stinge lumina de noapte.

- Când modul Sleep este activat, puteți apăsa pentru  a porni/stinge lumina de noapte. The umidificator va rămâne în modul Sleep.

Mod auto

Modul automat folosește senzorul umidificatorului pentru a regla automat nivelul de ceață (sau a-l opri) pentru a menține un nivel confortabil și sănătos de umiditate.

- Modul automat reglează automat nivelul de ceață pentru a menține 40-50% umiditate relativă. Puteți modifica nivelul țintă de umiditate în aplicația VeSync.
- În mod implicit, modul automat folosește oprirea automată. Umidificatorul va înceta aburirea când este atins cel mai înalt nivel țintă de umiditate. Dacă umiditatea scade sub nivelul țintă de umiditate, umidificatorul va începe din nou aburirea.
 - Dacă este selectat modul automat când umiditatea este mai mare decât intervalul de umiditate țintă, umidificatorul nu va începe să aburiți până când umiditatea scade.
- În aplicația VeSync, puteți activa/dezactiva oprirea automată. Dacă oprirea automată este oprită, umidificatorul va continua să funcționeze la un nivel scăzut de ceață când este atins cel mai înalt nivel țintă de umiditate.

Funcțiile aplicației VeSync

Aplicația VeSync vă permite să accesați funcții inteligente suplimentare, inclusiv cele enumerate mai jos.

Telecomandă

- Porniți/opriți umidificatorul de pe telefon.
- Parcurgeți nivelurile de ceață și porniți/dezactivați Modul automat și Modul Sleep de pe telefon.
- Porniți/opriți luminile afișajului și lumina de noapte de pe telefon.
- Personalizați setările modului automat, cum ar fi umiditatea țintă și oprirea automată.

Monitorizați nivelul de umiditate

- Verificați nivelul actual de umiditate din mediul umidificatorului.

Setați cronometre și programe

- Programați temporizatoare individuale sau creați un program pentru umidificatorul dvs. inteligent.

Control vocal de la terți

- Compatibil cu Amazon Alexa și Google Assistant pentru comenzi vocale.

Notă: Aplicația VeSync este actualizată continuu, iar funcțiile aplicației se vor extinde.

Sfaturi importante

Umidificatorul dvs. trebuie să aibă nivelul corect de apă în camera de bază pentru a funcționa corect. Dacă există prea multă apă în camera de bază, umidificatorul nu poate crea ceață.

- **Nu turnați apă direct în camera de bază.** [Figura 3.4] Adăugați apă în rezervorul de apă. Umidificatorul va elibera automat cantitatea corectă de apă în camera de bază.
- Evitați mutarea sau scuturarea umidificatorului. [Figura 3.5] Acest lucru poate face ca rezervorul de apă să elibereze prea multă apă în camera de bază.
- Înainte de a muta umidificatorul, opriți-l, deconectați-l și scoateți rezervorul de apă.
- Dacă umidificatorul dvs. nu produce ceață corect, verificați linia maximă de apă pentru a vedea dacă există prea multă apă în camera de bază. Turnați apă suplimentară dacă apa trece peste linia maximă. [Figura 3.6]

Notă: Linia maximă de apă este numai în acest scop. **Nu turnați apă în camera de bază.**



Figura 3.4



Figura 3.5

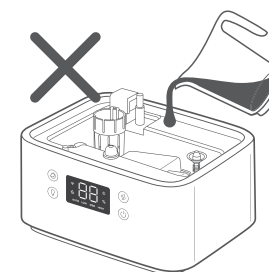

Figura 3.6

Folosind cutia de arome

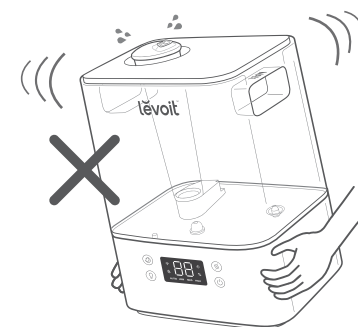
Umidificatorul dvs. poate fi folosit pentru aromoterapie.

1. Împingeți cutia de aromă din spatele bazei și trageți-o afară. [Figura 3.7]

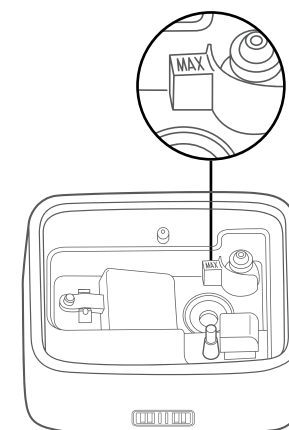

Figura 3.7

2. Pune 8-10 picături de ulei esențial pe tamponul de aromă. [Figura 3.8]

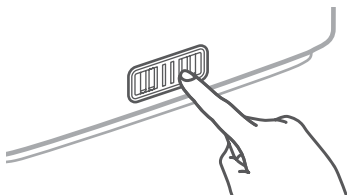

Figura 3.8

3. Puneți cutia de aromă în umidificator.

4. Porniți umidificatorul. Umidificatorul va difuza automat aroma atunci când este utilizat.

Notă:

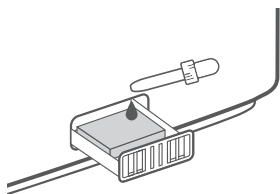
- **Nu** adăugați uleiuri esențiale, lichide de tratare a apei sau filtre de apă de la terți în rezervorul de apă sau în camera de bază. Adăugați uleiuri esențiale în tamponul de aromă.
- Tamponele de aromă pot fi curățate și refolosite după difuzarea uleiurilor esențiale (vezi **Curățarea tamponului de aromă**, pagina 19).
- Aroma este menită să fie ușoară. Acest umidificator nu este un difuzor de aromă.

ÎNGRIJIRE ȘI ÎNTREȚINERE

Notă:

- Toată întreținerea trebuie făcută pe o suprafață rezistentă la apă, cum ar fi un blat de bucătărie.
- Schimbați apa zilnic pentru a evita dezvoltarea bacteriilor.
- Utilizați un șervețel sau o cârpă pentru a curăța duza în mod regulat.
- Dacă nu utilizați umidificatorul timp de 1 săptămână sau mai mult, **nu** lăsați apa înăuntru. În schimb, curățați și uscați umidificatorul.

Curatenie

Ar trebui să vă curățați umidificatorul în fiecare săptămână și când sunteți gata să-l depozitați.

Notă:

- **Nu** scufundați baza în apă sau lichid. **Nu** puneți orice parte a umidificatorului într-o mașină de spălat vase.
- **Nu** utilizați detergenți pentru a curăța umidificatorul.

1. Deconectați umidificatorul.

2. Scoateți și clătiți capacul rezervorului de apă. [Figura 4.1]



Figura 4.1

3. Scoateți și clătiți capacul de praf dacă este necesar. [Figura 4.2]

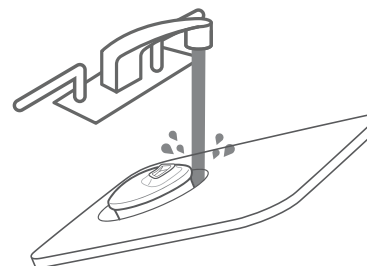

Figura 4.2

4. Scoateți rezervorul de apă de la bază și turnați orice apă din rezervor și din camera de bază. [Figura 4.3]

Notă: Când turnați apă, țineți apăsat plutitorul pentru a vă asigura că nu cade din camera de bază.

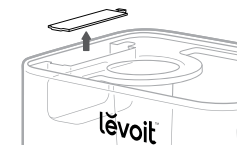

Figura 4.3

5. Clătiți rezervorul și camera de bază cu apă la temperatura camerei. [Figura 4.4]

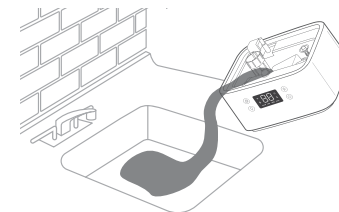

Figura 4.4

Curățare (continuare)

6. Pentru detartrarea umidificatorului:

A. Umpleți rezervorul cu 710 ml / 3 căni SUA de oțet alb distilat.
[Figura 4.5]

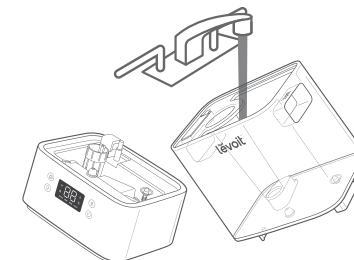

Figura 4.5

b. Puneți la loc capacul rezervorului și amestecați oțetul în jurul rezervorului.
[Figura 4.6]

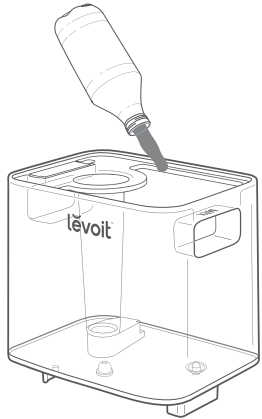

Figura 4.6

c. Așezați rezervorul pe bază și înmuiați timp de 15-20 de minute. Oțetul se va scurge în camera de bază și va slăbi depunerile (acumularea de minerale) în rezervor și în bază camera (inclusiv traductorul și plutitorul). [Figura 4.7]

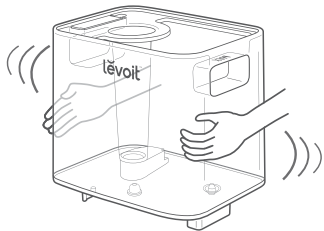

Figura 4.7

d. Scoateți rezervorul, îndepărtați capacul rezervorului și turnați orice oțet.
[Figura 4.8]

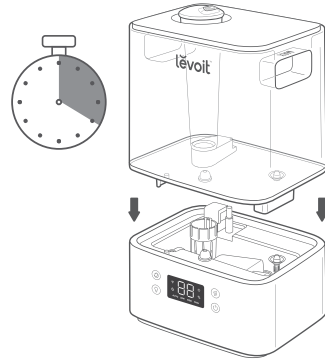

Figura 4.8

Curățare (continuare)

e. Întoarceți rezervorul și scoateți amortizorul de zgomot. Pentru a îndepărta amortizorul de zgomot, apăsați clapeta de eliberare și trageți ușor de la umidificator. [Figura 4.9]

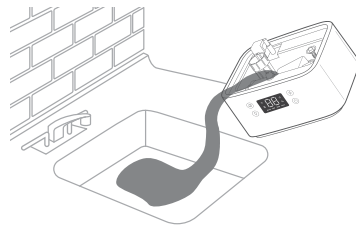

Figura 4.9

f. Scoateți flotorul din camera de bază trăgând în sus partea mai mare a flotorului [Figura 4.10] și trăgând arborele din suporturile flotorului. O parte a suporturilor plutitoare este deschisă (în formă de U) pentru a permite scoaterea arborelui. [Figura 4.11]



Figura 4.10

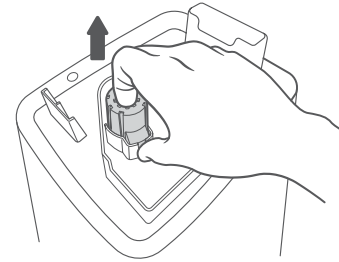

Figura 4.11

g. Puneți plutitorul și amortizorul de zgomot într-un recipient mic. Completează cu suficient oțet pentru a le acoperi. Înmuiați timp de 15-20 de minute. [Figura 4.12]

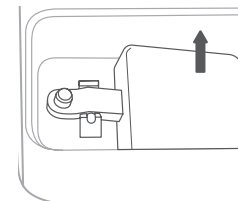

Figura 4.12

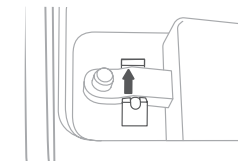
h. Utilizați o cârpă moale și peria de curățare inclusă pentru a îndepărta depunerile de pe toate părțile. [Figura 4.13]

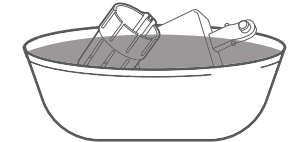

Figura 4.13

Curățare (continuare)

- i. Clătiți toate părțile până când orice miros de oțet dispare complet.
[Figura 4.14]

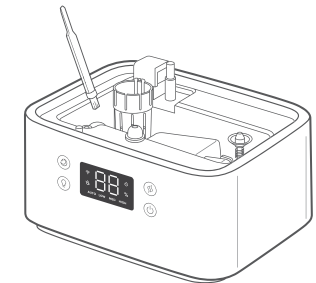

Figura 4.14

7. Uscăți toate părțile cu o cârpă. Asigurați-vă că toate piesele sunt complet uscate înainte de reasamblare sau depozitare.

Curățarea tamponului de aromă

1. Apăsați cutia de aromă pentru a o elibera de pe bază și trageți-o afară. [Figura 4.15]

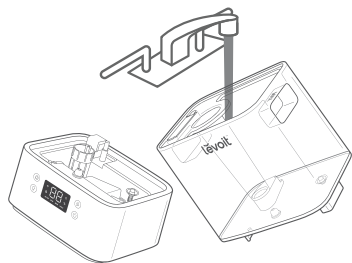

Figura 4.15

2. Scoateți tamponul de aromă și clătiți sub jet de apă caldă. [Figura 4.16]

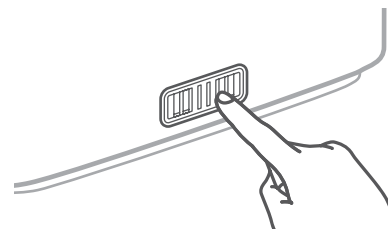

Figura 4.16

3. Uscăți cu o cârpă curată și puneți-o înapoi în cutia de aromă. [Figura 4.17]

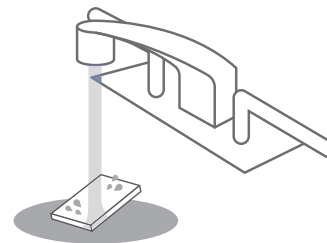

Figura 4.17

Notă: *nuturnați substanțe de curățare lichide sau detergenți în tampon sau cutie cu aromă.*

Reasamblare

- 1.Întoarceți rezervorul de apă și puneți amortizorul de zgomot înapoi în rezervor. [Figura 4.18]

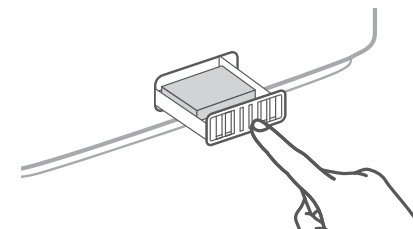

Figura 4.18

- 2.Puneți plutitorul înapoi în camera de bază:

A.Asigurați-vă că partea corectă a flotorului este orientată în sus. [Figura 4.19]

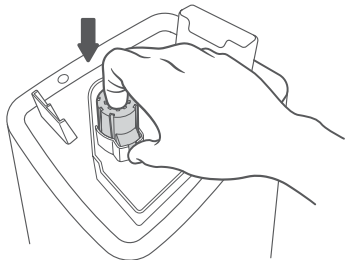

Figura 4.19

- b.Introduceți pinza mai mică în partea închisă a suporturilor plutitoare. [Figura 4.20]

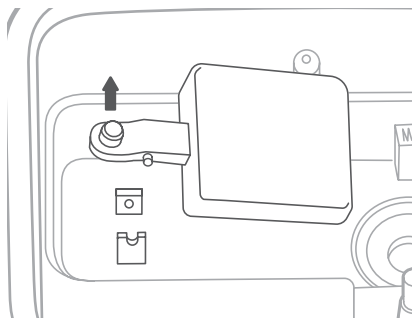

Figura 4.20

- c.Puneți vârful mai mare into the laterale deschise (în formă de U) the flota sau paranteze.

- 3.Așezați rezervorul înapoi pe bază. Umpleți rezervorul, dacă este necesar.

- 4.Așezați rezervorul corespunzător pe bază și așezați capacul rezervorului pe rezervorul de apă.

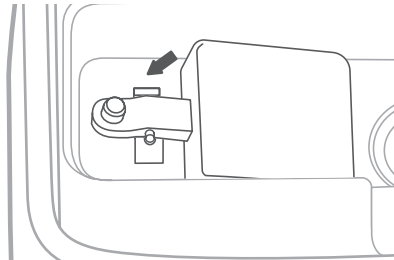
Depozitarea

Urmați instrucțiunile de curățare (vezi pagina 15) și lăsați toate piesele să se usuce complet înainte de depozitare. A se păstra într-un loc răcoros și uscat.

REPARAȚII

Problemă	Soluție posibilă
Umidificatorul nu pornește sau se oprește în mod neașteptat.	Conectați umidificatorul și porniți-l.
	Adăugați apă purificată sau distilată în rezervorul de apă.
Iese puțină ceață sau deloc	Verificați dacă umidificatorul este în modul automat. În funcție de setările Modulului automat, umidificatorul se poate opri automat când nivelul de umiditate este peste nivelul țintă.
	Rotiți nivelul de ceață la o setare mai mare.
	Umpleți rezervorul de apă.
	Este posibil să fie prea multă apă în camera de bază. Goliți camera de bază. Umpleți rezervorul de apă (nu camera de bază) și așezați rezervorul de apă corespunzător pe bază.
	Asigurați-vă că admisia de aer din partea inferioară a bazei nu este blocată. Umidificatorul nu trebuie așezat pe covor sau alte suprafețe care pot bloca intrarea aerului.
	Asigurați-vă că duza nu este blocată sau înfundată.
Umidificatorul consumă apă prea repede.	Asigurați-vă că umidificatorul se află pe o suprafață plană.
	Temperatura apei poate fi prea scăzută. Rotiți nivelul de ceață la cea mai înaltă setare și lăsați umidificatorul să funcționeze pentru un timp, apoi reglați setarea dorită.
	Dacă rezervorul de apă sau baza a fost spălată cu detergent, clătiți bine cu apă curată pentru a îndepărta orice detergent.
Umidificatorul produce miros neobișnuit.	Umidificatorul consumă apă în funcție de temperatura și umiditatea mediului ambiant. Dacă mediul dumneavoastră este rece și/sau uscat, umidificatorul va rămâne fără apă mai repede.
	Dacă umidificatorul este nou, deconectați și clătiți toate piesele, apoi puneți-l într-un loc răcoros și uscat timp de 12 ore.
	Dacă uleiurile esențiale au fost plasate pe tamponul cu aromă, clătiți tamponul sub apă curată și lăsați-l să se usuce.
	Curățați rezervorul de apă și camera de bază (vezi Îngrijire și întreținere, pagina 15).

APLICAȚIA VESYNC

Problemă	Soluție posibilă
Umidificatorul face un zgomot puternic sau neobișnuit.	Asigurați-vă că rezervorul de apă este corect montat (vezi Noțiuni de bază, pagina 7).
	Setați nivelul de ceață la o setare mai scăzută.
	Goliți camera de bază. Umpleți rezervorul de apă (nu camera de bază) și așezați rezervorul de apă corespunzător pe bază.
În jurul umidificatorului apare praf alb.	Umidificatorul poate funcționa defectuos. Nu mai utilizați umidificatorul și contactați Relații Clienți (vezi pagina 24).
	Vă recomandăm să folosiți apă purificată sau distilată pentru a umple umidificatorul. Evitați utilizarea apei cu conținut ridicat de minerale.
Se scurge apa din umidificator.	Curățați umidificatorul (vezi Îngrijire și Întreținere, pagina 15).
	Asigurați-vă că inelul de etanșare din silicon din jurul supapei de evacuare a apei este sigur.
	Evitați să rulați umidificatorul într-o încăpere cu umiditate relativă de peste 60%.
	Ștergeți orice exces de apă de pe partea de sus și de jos a bazei.
	Nu facecscuturați umidificatorul.
	Asigurați-vă că plasați umidificatorul pe o suprafață plană și plană.
Verificați rezervorul de apă pentru scurgeri. Dacă există scurgeri, contactați Relații Clienți (vezi pagina 24).	
În jurul umidificatorului sau ferestrelor se formează condens.	Umiditatea poate fi prea mare. Reduceți nivelul de ceață, opriți umidificatorul sau deschideți o ușă sau o fereastră către cameră.
Mucegaiul crește în interiorul umidificatorului.	Curățați regulat rezervorul de apă și camera de bază (vezi Îngrijire și Întreținere, pagina 15).
 este rosu.	Umpleți rezervorul de apă.
Așezați corect rezervorul de apă pe bază.	
Uleiul esențial are puțin sau deloc miros.	Adăugați mai mult ulei esențial. Pentru cele mai bune rezultate, utilizați ulei esențial pur.
Afișajul arată un procent de umiditate incorect.	Camera poate fi mai mare decât raza efectivă a umidificatorului. Mută-te într-o cameră mai mică de 20–47 m ² / 215–505 ft ² . Este posibil să se fi acumulat umiditate în interiorul senzorului de umiditate. Opriți umidificatorul și lăsați senzorul să se usuce la aer. Asigurați-vă că duza este orientată în direcția opusă senzorului, astfel încât ceața să nu se depună pe senzor (vezi diagrama din Cum să vă cunoașteți umidificatorul inteligent, pagina 4).
Afișajul arată codul de eroare „E1”.	Umidificatorul funcționează defectuos. a lua legatura Relații Clienți (vezi pagina 24).

De ce nu se conectează umidificatorul meu la aplicația VeSync?

- Asigurați-vă că telefonul dvs. are Bluetooth® activat și că nu este conectat în prezent la un alt dispozitiv Bluetooth.
- În timpul procesului de configurare, trebuie să vă aflați într-o rețea WiFi® sigură de 2,4 GHz. Confirmați că rețeaua funcționează corect.
- Asigurați-vă că parola WiFi pe care ați introdus-o este corectă.
- Asigurați-vă că umidificatorul și telefonul sunt la o distanță de 10 m unul de celălalt.
- Resetați umidificatorul apăsând și menținând apăsat timp de 15 secunde. Apoi încercați să vă conectați din nou.

Umidificatorul meu este offline.

- Asigurați-vă că umidificatorul este conectat la priză. Umidificatorul poate părea offline dacă este deconectat sau dacă priza nu are curent.
- Reîmprospătați meniul VeSync glisând în jos pe ecran.
- Asigurați-vă că routerul este conectat la internet și că conexiunea la rețea a telefonului funcționează.
- Resetați umidificatorul utilizând una dintre aceste opțiuni:
 - Ștergeți umidificatorul din aplicația VeSync. Glisați spre stânga (iOS®) sau țineți apăsat (Android), apoi atingeți Șterge. Apoi reconfigurați umidificatorul cu aplicația VeSync.
 - Apăsați și mențineți  apăsat timp de 15 secunde. Apoi reconfigurați umidificatorul cu aplicația VeSync.

Notă: Întreruperile de curent, întreruperile de internet sau schimbarea routerelor WiFi pot duce la deconectarea umidificatorului.

Aplicația VeSync afișează un procent de umiditate incorect în timp ce umidificatorul este pornit.

- Camera poate fi mai mare decât raza efectivă a umidificatorului. Mută-te într-o cameră mai mică de 47 m².
- Este posibil să se fi acumulat umiditate în interiorul senzorului de umiditate. Opriți umidificatorul și lăsați senzorul să se usuce la aer. Asigurați-vă că duza este orientată în direcția opusă senzorului, astfel încât ceața să nu se depună pe senzor (vezi diagrama din Cum să vă cunoașteți umidificatorul inteligent, pagina 4).

Dacă problema dumneavoastră nu este listată, vă rog contactați Relații Clienți (vezi pagina 24).

lėvoit·pet



/ECOVENT



/ECOVENT.RO



/LEVOIT



/ECOVENT.RO



ECOVENT.RO

lěvoit[®]