

lëvoit®



MANUAL DE UTILIZARE

Umidificator VeSync Dual 200S Smart

Model:Dual 200S



Întrebări sau nelămuriri?

Dacă aveți întrebări sau nelămuriri, vă rugăm să ne contactați pe site-ul nostru ecovent.ro. Sperăm să vă bucurați de noul dumneavoastră umidificator de aer!

Cuprins

Conținutul pachetului

Specificații

Informații de siguranță

Siguranța generală

Cunoașterea comenzilor umidificatorului tău

Noțiuni de bază

Umplerea și reumplerea

Configurarea aplicației VeSync

Utilizarea umidificatorului inteligent

- Modul de somn
- Mod auto
- Funcțiile aplicației VeSync
- Sfaturi importante
- Utilizarea Aromaterapie
- Îngrijire și întreținere
- Curatenie
- Curățarea tamponului de aromă
- Reasamblare
- Depozitarea

Reparații

Informații despre garanție pentru aplicația

VeSync

Relații Clienți

Conținutul pachetului

1×Umidificator Smart



2×Burete pentru filtru de apă (1 preinstalat)

1×Perie de curatat

1×Manual de utilizare

1×Ghid de inițiere rapidă

Specificații

Alimentare electrică	24V 
Putere nominală	24W
Rezervor de apă Capacitate	3 L
Temp de rulare maxim	Până la 25 de ore la setare de ceață scăzută Notă: Umidificatorul poate funcționa pentru o perioadă mai lungă sau mai scurtă, în funcție de temperatura și umiditatea mediului ambiant.
Nivel de zgomot	≤ 28dB
Effective Gamă	10  27 m ² —
Dimensiuni	18 × 18 × 30 cm
Greutate	1,4 kg
Putere Adaptor	Intrare: 100-240V~ 50/60Hz Ieșire: 24V 1A 

Notă: Pentru a accesa funcții suplimentare ale umidificatorului inteligent, descărcați aplicația gratuită VeSync (vezi pagina 11).

INFORMAȚII DE SIGURANȚĂ

Pentru a reduce riscul de incendiu, șoc electric sau alte răniri, urmați toate instrucțiunile și instrucțiunile de siguranță.

Siguranța generală

- Utilizați umidificatorul așa cum este descris în acest manual.
- Așezați umidificatorul și cablul adaptorului de alimentare astfel încât să nu fie răsturnat. **Nu** așezați în apropierea pieselor mari de mobilier sau în zone cu trafic pietonal intens.
- Când nu îl utilizați, opriți umidificatorul și deconectați-l de la alimentare, scoțând adaptorul de alimentare din priză.
- **Nu** utilizați umidificatorul în medii umede.
- Nu lăsați umidificatorul la îndemâna copiilor.
- Pentru a evita riscul de electrocutare, **mereu** deconectați umidificatorul de la priză înainte de a-l curăța sau a detașa rezervorul de apă de la bază.
- **Mereu** asigurați-vă că umidificatorul este așezat pe o suprafață dură, plană și plană înainte de utilizare.
- **Nu** așezați umidificatorul lângă surse de căldură, cum ar fi plite, cuptoare sau calorifere.
- **Nu** așezați umidificatorul direct pe podele, covoare sau covoare. Așezați pe suprafețe rezistente la apă.
- **Nu** puneți obiecte străine în baza umidificatorului sau în rezervorul de apă.
- **Nu** utilizați adaptoare de alimentare care nu sunt recomandate de Levoit pentru umidificator.
- **Nu** acoperiți duza în timp ce umidificatorul este pornit. Acest lucru poate deteriora umidificatorul.
- **Nu** permiteți apă sau alte lichide să intre în orificiul de evacuare a aerului.
- Scoateți rezervorul de apă de la bază înainte de a muta umidificatorul.
- **Nu** scufundați baza umidificatorului sau adaptorul de alimentare în apă.
- Lăsați umidificatorul să se răcească complet înainte de curățare.
- **Nu** utilizați detergenți pentru a curăța umidificatorul. Utilizați oțet alb distilat.
- Dacă umidificatorul este deteriorat sau nu funcționează corect, încetați să îl utilizați și contactați-l **Relații Clienți** imediat (vezi pagina 15).
- Nu pentru uz comercial. Uz casnic!

Adaptor de alimentare

- **Nu** manipulați adaptorul de alimentare cu mâinile ude. Țineți adaptorul de alimentare departe de lichide.

Atenție: Risc de scurgeri și Soc electric

Nu adăugați uleiuri esențiale, lichide de tratare a apei sau filtre de apă de la terți în umidificator (inclusiv rezervorul de apă sau camera de bază). Acest lucru va deteriora umidificatorul și va cauza scurgeri.

CITIȚI ȘI SALVĂȚI ACESTE INSTRUCȚIUNI

PENTRU A CUNOAȘTE UMIDIFICATORUL

- | | | |
|------------------------------------|--|---|
| A. Dușă | I. Afișaj | Q. Suporturi plutitoare |
| B. Capac rezervor de apă | J. Perie de curățat | R. Traductor |
| C. Carcasa filtrului de apă | K. Adaptor de alimentare | S. Flotator secundar |
| D. Filtru de apă | L. Linie de apă maximă (rezervor) | T. Senzor de umiditate |
| E. Tub de ceață | M. Supapă de evacuare a apei | U. Picioare |
| F. Rezervor de apă | N. Amortizor de zgomot | V. Intrare adaptor de alimentare |
| G. Pluti | O. Ieșire de aer | W. Admisie |
| H. Baza | P. Linie de apă maximă (baza) | |

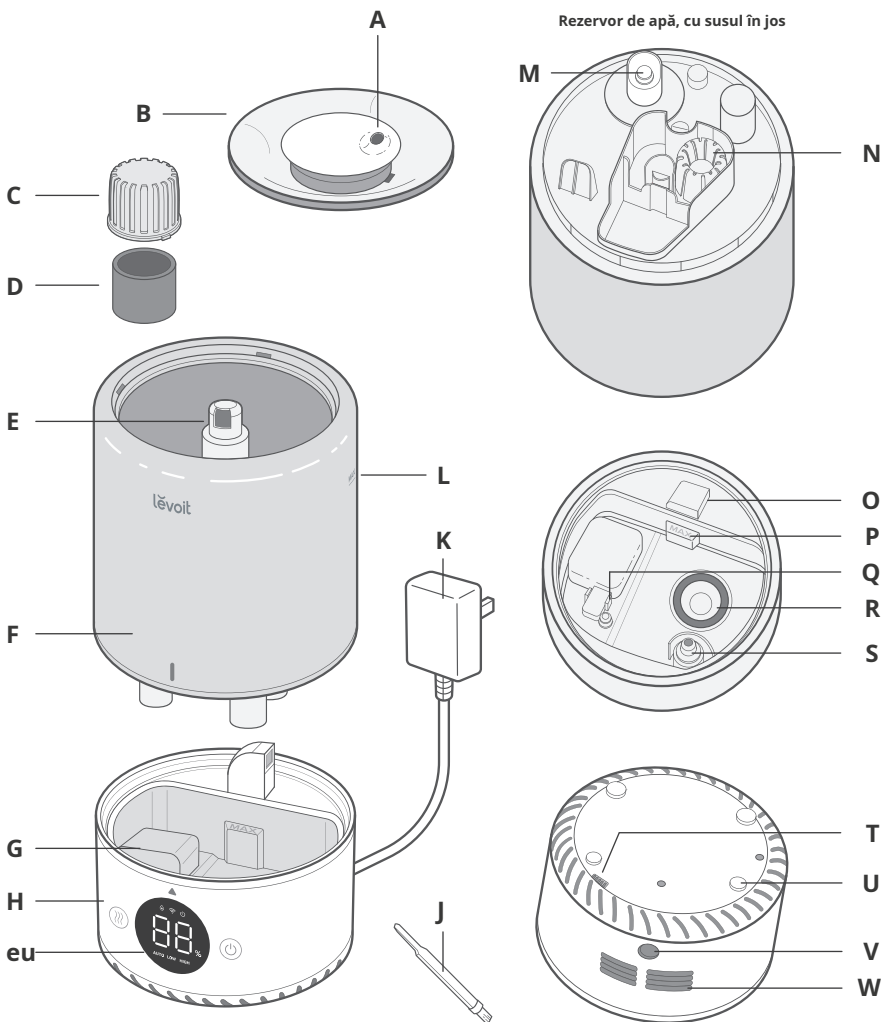

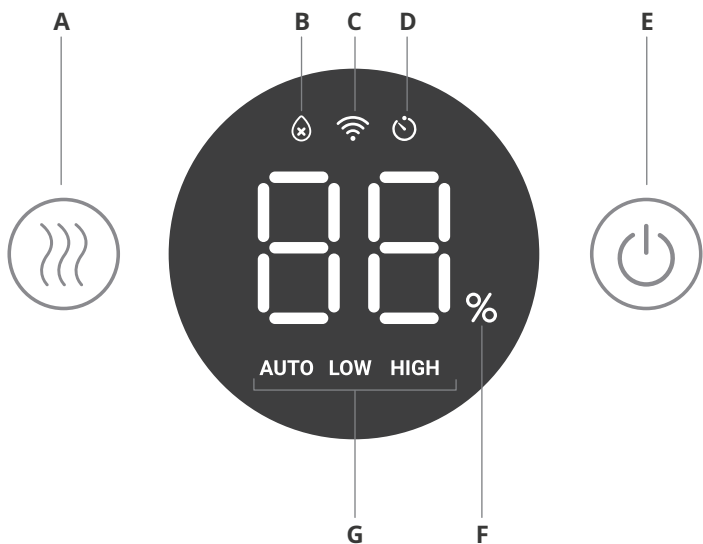

A. Buton de nivel de ceață

B.Fără indicator de apă

C.Indicator Wi-Fi®

D. Indicator cronometru

Notă: Cronometrul trebuie setat în aplicația VeSync.

E. Butonul de pornire

F.Indicator de nivel de umiditate

G.Indicator de nivel de ceață

COMENZI & DISPLAY

Notă: De asemenea, puteți controla aceste funcții folosind aplicația VeSync, precum și funcții suplimentare (vezi pagina 13).



Butonul de pornire

- Apăsați pentru a porni umidificatorul on/off.
- Apăsați și mențineți apăsat timp de 5 secunde pentru a se asocia cu aplicația VeSync. Consultați instrucțiunile din aplicație VeSync pentru mai multe informații.
- Apăsați și mențineți apăsat timp de 15 secunde pentru a reseta umidificatorul. Aceasta va restabili setările implicite ale umidificatorului și îl va deconecta de la Wi-Fi® și de la aplicația VeSync (vezi pagina 11).



Buton de nivel de ceață

- Apăsați în mod repetat (sau țineți apăsat) pentru a parcurge setările nivelului de ceață: Mod automat, Scăzut, Mediu și Ridic. (Pentru mai multe detalii despre modul automat, vezi pagina 12.)
- Apăsați în timpul modului Sleep pentru a dezactiva modul Sleep. Umidificatorul va continua aburirea în modul automat.



Indicator Wi-Fi

- Turns on, off, or blinks to indica starea de asociere. Consultați instrucțiunile din aplicație VeSync pentru mai multe informație.



Fără indicator de apă

- Clipește când nu există apă în rezervor. După ce acest indicator clipește de 10 ori, umidificatorul se va opri. Umpleți rezervorul și corect așezați-l pe bază pentru a utiliza umidificatorul.
- Se aprinde când rezervorul de apă este scos. Rămâne pornit până când rezervorul este înlocuit.

NOȚIUNI DE BAZĂ

1. Scoateți toate ambalajele.

2. Luați rezervorul de apă o de la bază și **îndepărtați toată banda**, inclusiv orice bandă de pe flotor. **Figura 1.1**



Figura 1.1

3. Clătiți și reasamblați toate piesele înainte de prima utilizare (vezi **Curățenie**, pagina 15).

Notă:

- Verificați pentru a vă asigura că filtrul de apă este corect montat. Dacă nu, atunci rotiți filtrul în sensul acelor de ceasornic pentru a-l fixa pe loc.

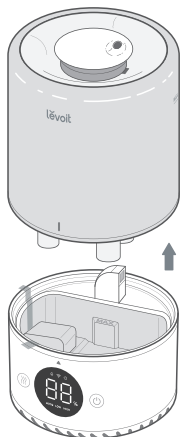
[Figura 1.2]



Figura 1.2

- Verificați pentru a vă asigura că flotorul este bine fixat. **Figura 1.3**

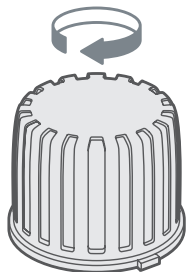

Figura 1.3

4. Alegeți un loc dur și plat pentru umidificator, la cel puțin 12 inchi / 30 cm distanță de orice pereți. Suprafața trebuie să fie rezistentă la apă. **Figura 1.4**

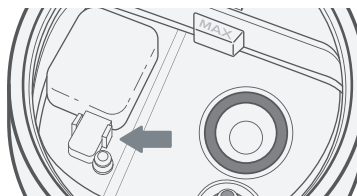

Figura 1.4

5. Ceața trebuie îndepărtată de pereți, mobilier, lenjerie de pat și aparate. **Figura 1.5**

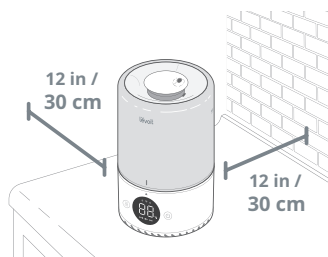

Figura 1.5

Umplere și reumplere

Notă: Asigurați-vă că rezervorul de apă este curat înainte de umplere.

1. Scoateți capacul rezervorului de apă ținând duza și trăgând în sus. Figura 1.6]

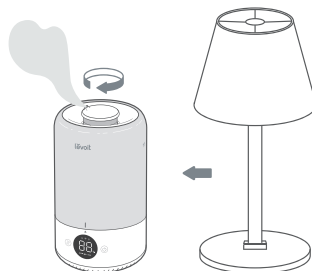

Figura 1.6

2. Umpleți rezervorul cu apă la temperatura camerei. [Figura 1.7 **Nu** puneți apă fierbinte.

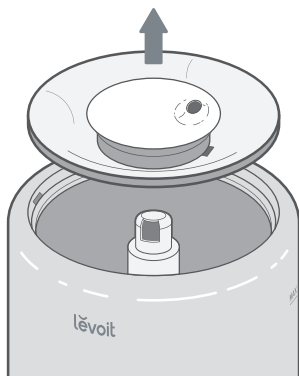

Figura 1.7

Notă:

- Vă recomandăm să folosiți apă purificată sau distilată pentru a umple rezervorul.
- **Nu** trece de linia maximă de apă a rezervorului.

PRUDENȚĂ

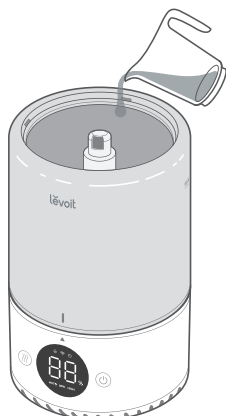
- **Nu** adăugați apă direct în camera de bază. Figura 1.8]



Figura 1.8

- **Nu** adăugați apă prin tubul de ceață. Figura 1.9]

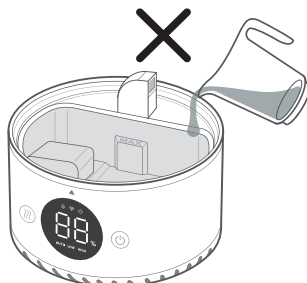

Figura 1.9

Umplere și reumplere (continuare)

3.Înlocuiți capacul rezervorului de apă.

Notă:Asigurați-vă că duza de pe capacul rezervorului de apă este plasată peste tubul de ceață, altfel umidificatorul poate să nu funcționeze corect. Figura 1.10]

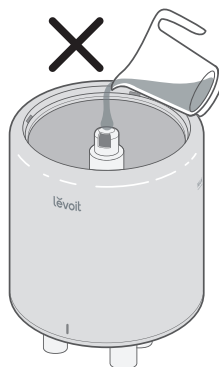

Figura 1.10

4.Optional, adăugați 10-15 picături de ulei esențial în camera de bază pentru aromoterapie.Figura 1.11]

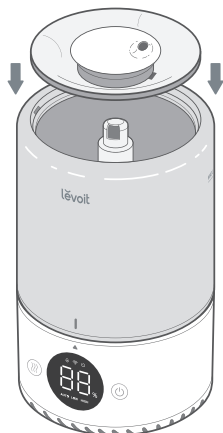

Figura 1.11

Notă:Pentru cele mai bune rezultate, vă recomandăm să utilizați ulei esențial pur.

Configurarea aplicației VESYNC

Notă: Datorită actualizărilor și îmbunătățirilor în curs, aplicația VeSync poate fi ușor diferită de cea prezentată în manual. În cazul oricăror diferențe, urmați instrucțiunile din aplicație.

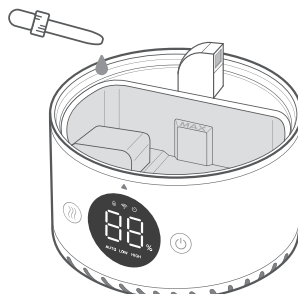
1. Pentru a descărca aplicația VeSync, scanați codul QR sau căutați „VeSync” în Apple App Store® sau Google Play Store.

[Figura 2.1]

Notă: Pentru utilizatorii Android™, alegeți „Permite” pentru a utiliza VeSync.

2. Deschideți aplicația VeSync. Dacă aveți deja un cont, atingeți **Autentificare**. Pentru a crea un cont nou, atingeți **Inscrie-te**.

Notă: Trebuie să vă creați propriul cont VeSync pentru a utiliza servicii și produse terțe. Acestea nu vor funcționa cu un cont de invitat. Cu un cont VeSync, puteți, de asemenea, permite familiei și prietenilor să vă controleze umidificatorul inteligent.

3. Urmăți instrucțiunile din aplicație pentru a vă configura umidificatorul inteligent.

Notă:

- Puteți utiliza aplicația VeSync pentru a vă conecta umidificatorul inteligent la Amazon Alexa sau Google Assistant™. Urmăți instrucțiunile din aplicație pentru a conecta VeSync la asistentul vocal.
- Telefonul trebuie să aibă Locația pornită în timp ce telefonul se conectează la umidificatorul inteligent. Acest lucru este necesar pentru a stabili conexiunea Bluetooth®. Puteți dezactiva Locația după ce umidificatorul inteligent a terminat de conectat la aplicația VeSync.

Conexiune Wi-Fi:



- Pentru a deconecta Wi-Fi, țineți apăsat  timp de 15 secunde până când indicatorul Wi-Fi se stinge. Acest lucru va restabili setările implicite ale umidificatorului inteligent și îl va deconecta de la aplicația VeSync.
- Pentru a vă reconecta, urmați instrucțiunile din aplicația VeSync pentru adăugarea unui dispozitiv.





Figura 2.1

NOȚIUNI DE BAZĂ

Notă: Utilizarea aplicației VeSync vă permite să controlați umidificatorul inteligent de la distanță și să activați funcții și caracteristici suplimentare (vezi pagina 13).

1. Conectați umidificatorul. Apăsați  pentru a porni umidificatorul. Umidificatorul va începe automat aburirea la nivel ridicat timp de 3 secunde, apoi va trece la setarea de ceață scăzută.

Notă: Dacă nu există apă în rezervor,  voi flash 10 times, and the humidifier will turn off. Fill the reservoir of water (vezi **Noțiuni de bază**, pagina 8).

2. Atingeți  în mod repetat pentru a parcurge setările de ceață: Mod automat, Scăzut și Ridicat. [Figura 3.1]

Notă:

- Umidificatorul nu se va aburi în modul automat dacă nivelul de umiditate este peste 50%. Dacă doriți ca umidificatorul să continue aburirea, modificați setarea de ceață sau modificați setările Modulului automat în aplicația VeSync.
- Pentru mai multe informații despre modul automat, consultați pagina 13.

3. Rotiți duza pentru a regla direcția ceții. Figura 3.2 []

4. Când camera dvs. a atins nivelul de umiditate preferat, întoarceți umidificatorul la o setare mai mică sau întoarceți-l off. A healthy humidity level is between 40% și 50%. Figura 3.3 []

Notă: De asemenea, puteți utiliza modul automat pentru a menține nivelul de umiditate între 40% și 50%.

5. Apasă  to turn your humidifier off.

Notă:



- Dacă nu există apă în rezervor, umidificatorul va înceta  aburirea, va *10 times, and the humidifier will turn off.* Umpleți rezervorul și așezați-l corespunzător pe bază pentru a utiliza umidificatorul.
- Dacă rezervorul de apă este scos,  va rămâne pornit până când rezervorul este înlocuit.



Figura 3.1



Figura 3.2



Figura 3.3

Modul de somn

Modul Sleep modifică setarea de ceață a umidificatorului în Modul automat, stinge luminile afișajului și stinge lumina de noapte.

- Când modul Sleep este activat, puteți apăsa pentru  a porni/stinge lumina de noapte. The umidificatorul va rămâne în modul Sleep.

Mod auto

Modul automat folosește senzorul umidificatorului pentru a regla automat nivelul de ceață (sau a-l opri) pentru a menține un nivel confortabil și sănătos de umiditate.

- Modul automat reglează automat nivelul de ceață pentru a menține 40-50% umiditate relativă. Puteți modifica nivelul țintă de umiditate în aplicația VeSync.
- În mod implicit, modul automat folosește oprirea automată. Umidificatorul va înceta aburirea când este atins cel mai înalt nivel țintă de umiditate. Dacă umiditatea scade sub nivelul țintă de umiditate, umidificatorul va începe din nou aburirea.
 - Dacă este selectat modul automat când umiditatea este mai mare decât intervalul de umiditate țintă, umidificatorul nu va începe să aburiți până când umiditatea scade.
- În aplicația VeSync, puteți activa/dezactiva oprirea automată. Dacă oprirea automată este oprită, umidificatorul va continua să funcționeze la un nivel scăzut de ceață când este atins cel mai înalt nivel țintă de umiditate.

Funcțiile aplicației VeSync

Aplicația VeSync vă permite să accesați funcții inteligente suplimentare, inclusiv cele enumerate mai jos.

Telecomandă

- Porniți/opriți umidificatorul de pe telefon.
- Parcurgeți nivelurile de ceață și porniți/dezactivați Modul automat și Modul Sleep de pe telefon.
- Porniți/opriți luminile afișajului și lumina de noapte de pe telefon.
- Personalizați setările modului automat, cum ar fi umiditatea țintă și oprirea automată.

Monitorizați nivelul de umiditate

- Verificați nivelul actual de umiditate din mediul umidificatorului.

Setați cronometre și programe

- Programați temporizatoare individuale sau creați un program pentru umidificatorul dvs. inteligent.

Control vocal de la terți

- Compatibil cu Amazon Alexa și Google Assistant pentru comenzi vocale.

Notă: Aplicația VeSync este actualizată continuu, iar funcțiile aplicației se vor extinde.

Sfaturi importante

Umidificatorul dvs. trebuie să aibă nivelul corect de apă în camera de bază pentru a funcționa corect. Dacă există prea multă apă în camera de bază, umidificatorul nu poate crea ceață.

- **Nu turnați apă direct în camera de bază.** Figura 3.4 Adăugați apă în rezervorul de apă. Umidificatorul va elibera automat cantitatea corectă de apă în camera de bază.
- Evitați mutarea sau scuturarea umidificatorului. Figura 3.5 Acest lucru poate face ca rezervorul de apă să elibereze prea multă apă în camera de bază.
- Înainte de a muta umidificatorul, opriți-l, deconectați-l și scoateți rezervorul de apă.
- Dacă umidificatorul dvs. nu produce ceață corect, verificați linia maximă de apă pentru a vedea dacă există prea multă apă în camera de bază. Turnați apă suplimentară dacă apa trece peste linia maximă. Figura 3.6 []

Notă: Linia maximă de apă este numai în acest scop. **Nu turnați apă în camera de bază.**



Figura 3.4



Figura 3.5

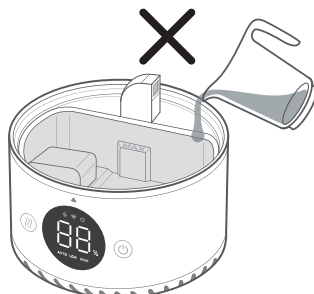

Figura 3.6

ÎNGRIJIRE ȘI ÎNTREȚINERE

Notă:

- *Toată întreținerea trebuie făcută pe o suprafață rezistentă la apă, cum ar fi un blat de bucătărie.*
- *Schimbați apa zilnic pentru a evita dezvoltarea bacteriilor.*
- *Utilizați un șervețel sau o cârpă pentru a curăța duza în mod regulat.*
- *Dacă nu utilizați umidificatorul timp de 1 săptămână sau mai mult, nu lăsați apa înăuntru. În schimb, curățați și uscați umidificatorul.*

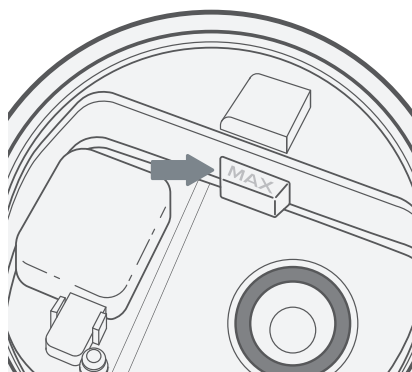
Curățenie

Ar trebui să vă curățați umidificatorul în fiecare săptămână și când sunteți gata să-l depozitați.

Notă:

- **Nu scufundați baza în apă sau lichid. Nu puneți orice parte a umidificatorului într-o mașină de spălat vase.**
- **Nu utilizați detergenți pentru a curăța umidificatorul.**

1. Deconectați umidificatorul.

2. Scoateți și clătiți capacul rezervorului de apă. [

Figura 4.1]



Figura 4.1

3. Scoateți rezervorul de apă de la baza și turnați orice apă din rezervor și din camera de bază. [Figura 4.2]

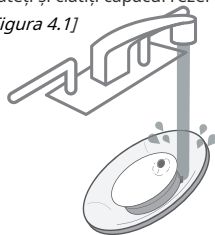

Figura 4.2

Notă: Când turnați apă, țineți apăsat plutitorul pentru a vă asigura că nu cade din camera de bază.

4. Scoateți ansamblul filtrului de apă din rezervor rotindu-l

în sens invers acelor de ceasornic și ridicându-l [afară. Figura 4.3]

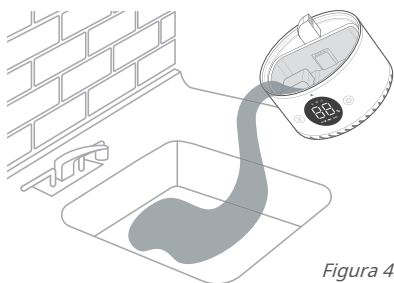

Figura 4.3

5. Clătiți rezervorul, ansamblul filtrului de apă și camera de bază cu spațiu temperatura apei. [Figura 4.4]

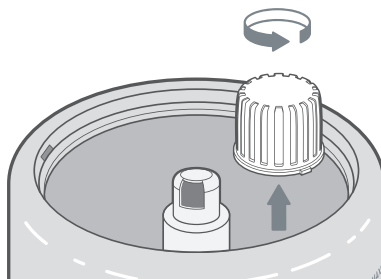

Figura 4.4

Curățare (continuare)

6. Pentru detartrarea umidificatorului:

A. Scoateți filtrul de apă din rezervor.
Figură 4.5 Umpleți rezervorul cu
3 căni US / 710 ml de oțet alb
distilat. Figura 4.6]

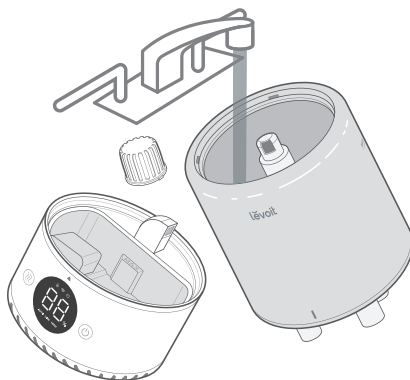

Figura 4.5



Figura 4.6

b. Puneți la loc capacul rezervorului și
amestecați oțetul în jurul rezervorului.
[Figura 4.7]

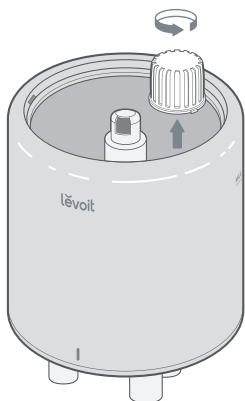

Figura 4.7

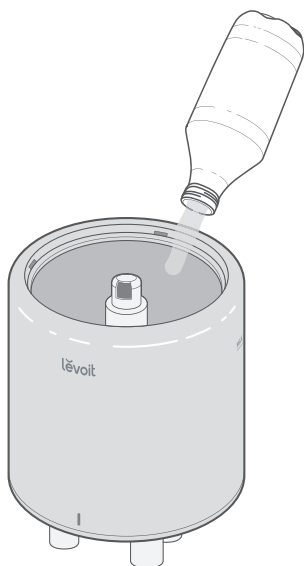
c. Așezați rezervorul pe bază și înmuiați
timp de 15-20 de minute. Oțetul se va
scurge în camera de bază și va slăbi
depunerile (acumularea de minerale)
în rezervor și în bază
camera (inclusiv traductorul și
plutitorul). [Figura 4.8]



Figura 4.8

Curățare (continuare)

- d. Scoateți rezervorul, îndepărtați capacul rezervorului și turnați orice oțet. Figura 4.9]

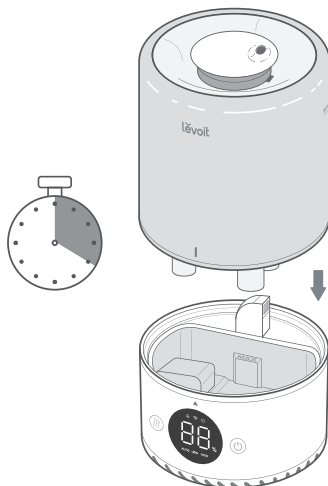

Figura 4.9

- e. Întoarceți rezervorul și scoateți amortizorul de zgomot. Pentru a îndepărta amortizorul de zgomot, apăsați urechile de eliberare și trageți ușor de umidificator. Figura 4.10

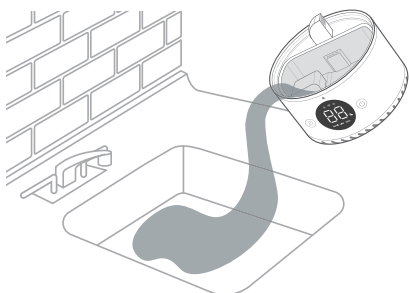

Figura 4.10

- f. Scoateți flotorul din camera de bază trăgând unul în sus capătul plutitorului (Figura 4.11) și trăgând arborele din suporturile flotorului. O parte a suporturilor plutitoare este deschisă (în formă de U) pentru a permite scoaterea arborelui. [Figura 4.12]



Figura 4.11

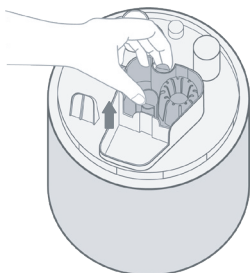

Figura 4.12

- g. Puneți plutitorul, ansamblul filtrului de apă și amortizorul de zgomot într-un recipient mic. Umpleți cu suficient oțet pentru a le acoperi. Înmuiați timp de 15-20 de minute. Figura 4.13]

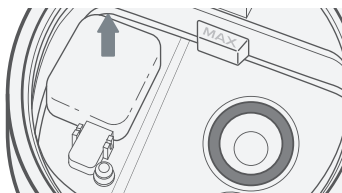

Figura 4.13

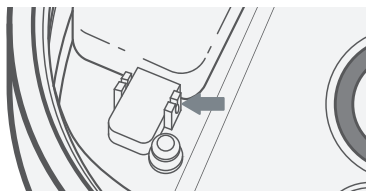
Curățare (continuare)

h. Utilizați o cârpă moale și peria de curățare inclusă pentru a îndepărta depunerile de pe toate părțile. [Figura 4.14]

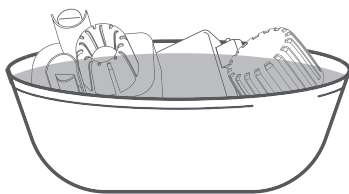

Figura 4.14

i. Clătiți toate părțile până când orice miros de oțet dispare complet. [Figura 4.15]

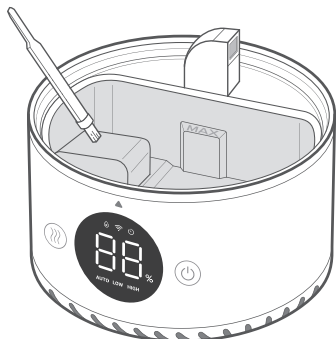

Figura 4.15

7. Uscăți toate părțile cu o cârpă. Asigurați-vă că toate piesele sunt complet uscate înainte de reasamblare sau depozitare.

Reasamblare

1. Întoarceți rezervorul de apă și puneți amortizorul de zgomot înapoi în rezervor. [Figura 4.16]

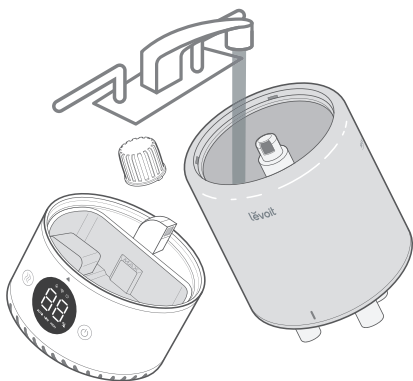

Figura 4.16

2. Puneți ansamblul filtrului de apă înapoi în rezervor și rotiți-l în sensul acelor de ceasornic pentru a-l fixa pe loc. [Figura 4.17]

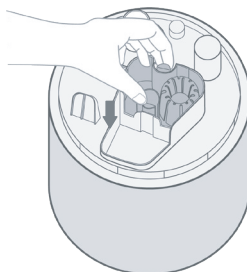

Figura 4.17

Reasamblare (continuare)

3. Puneți plutitorul înapoi în camera de bază:

- A. Asigurați-vă că partea corectă a flotorului este orientată în sus. [Figura 4.18]

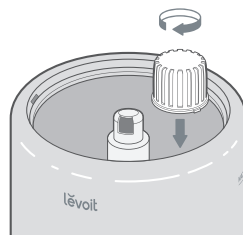

Figura 4.18

- b. Introduceți pinza mai mică în partea închisă a suporturilor plutitoare. [Figura 4.19]

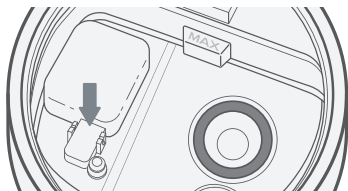

Figura 4.19

- c. Așezați vârful mai mare în partea deschisă în formă de U a suporturilor plutitoare.

4. Așezați rezervorul înapoi pe bază. Umpleți rezervorul, dacă este necesar.
5. Așezați rezervorul corespunzător pe bază și așezați capacul rezervorului pe rezervorul de apă.

Depozitarea

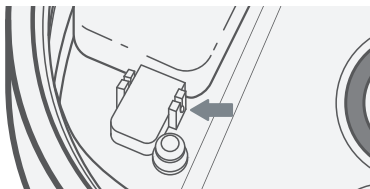
Urmați instrucțiunile de curățare (vezi pagina 15) și lăsați toate piesele să se usuce complet înainte de depozitare. A se păstra într-un loc răcoros și uscat.

Înlocuirea ansamblului filtrului

Dacă ansamblul filtrului este deteriorat sau apa nu poate curge în camera de bază, filtrul sau ansamblul filtrului trebuie înlocuit.

Pentru mai multe informații contactează **Relații Clienți** (vezi pagina 25).

REPARAȚII

Problemă	Soluție posibilă
Umidificatorul nu pornește sau se oprește în mod neașteptat.	Conectați umidificatorul și porniți-l.
	Adăugați apă purificată sau distilată în rezervorul de apă.
	Verificați dacă umidificatorul este în modul automat. În funcție de setările Modulului automat, umidificatorul se poate opri automat când nivelul de umiditate este peste nivelul țintă.
Iese puțină ceață sau deloc	Rotiți nivelul de ceață la o setare mai mare.
	Umpleți rezervorul de apă.
	Este posibil să fie prea multă apă în camera de bază. Goliți camera de bază. Umpleți rezervorul de apă (nu camera de bază) și așezați rezervorul de apă corespunzător pe bază.
	Asigurați-vă că admisia de aer din partea inferioară a bazei nu este blocată. Umidificatorul nu trebuie așezat pe covor sau alte suprafețe care pot bloca intrarea aerului.
	Asigurați-vă că duza nu este blocată sau înfundată.
	Asigurați-vă că umidificatorul se află pe o suprafață plană.
	Temperatura apei poate fi prea scăzută. Rotiți nivelul de ceață la cea mai înaltă setare și lăsați umidificatorul să funcționeze pentru un timp, apoi reglați setarea dorită.
	Dacă rezervorul de apă sau baza a fost spălată cu detergent, clătiți bine cu apă curată pentru a îndepărta orice detergent.
Umidificatorul folosește apa prea repede.	Umidificatorul consumă apă în funcție de temperatura și umiditatea mediului ambiant. Dacă mediul dumneavoastră este rece și/sau uscat, umidificatorul va rămâne fără apă mai repede.
Umidificatorul produce miros neobișnuit.	Dacă umidificatorul este nou, deconectați și clătiți toate piesele, apoi puneți-l într-un loc răcoros și uscat timp de 12 ore.
	Dacă uleiurile esențiale au fost plasate pe tamponul cu aromă, clătiți tamponul sub apă curată și lăsați-l să se usuce.
	Curățați rezervorul de apă și camera de bază (vezi Îngrijire și întreținere , pagina 15).

Problemă	Soluție posibilă
Umidificatorul face un zgomot puternic sau neobișnuit.	Asigurați-vă că rezervorul de apă este corect montat (vezi Noțiuni de bază, pagina 7).
	Setați nivelul de ceață la o setare mai scăzută.
	Goliți camera de bază. Umpleți rezervorul de apă (nu camera de bază) și așezați rezervorul de apă corespunzător pe bază.
	Umidificatorul poate funcționa defectuos. Nu mai utilizați umidificatorul și contactați Relații Clienți (vezi pagina 24).
În jurul umidificatorului apare praf alb.	Vă recomandăm să folosiți apă purificată sau distilată pentru a umple umidificatorul. Evitați utilizarea apei cu conținut ridicat de minerale.
	Curățați umidificatorul (vezi Îngrijire și Întreținere, pagina 15).
Se scurge apa din umidificator.	Asigurați-vă că inelul de etanșare din silicon din jurul supapei de evacuare a apei este sigur.
	Evitați să rulați umidificatorul într-o încăpere cu umiditate relativă de peste 60%.
	Ștergeți orice exces de apă de pe partea de sus și de jos a bazei.
	Nu facecuturați umidificatorul.
	Asigurați-vă că plasați umidificatorul pe o suprafață plană și plană.
	Verificați rezervorul de apă pentru scurgeri. Dacă există scurgeri, contactați Relații Clienți (vezi pagina 24).
În jurul umidificatorului sau ferestrelor se formează condens.	Umiditatea poate fi prea mare. Reduceți nivelul de ceață, opriți umidificatorul sau deschideți o ușă sau o fereastră către cameră.
Mucegaiul crește în interiorul umidificatorului.	Curățați regulat rezervorul de apă și camera de bază (vezi Îngrijire și Întreținere, pagina 15).
 este rosu.	Umpleți rezervorul de apă.
	Așezați corect rezervorul de apă pe bază.
Uleiul esențial are puțin sau deloc miros.	Adăugați mai mult ulei esențial. Pentru cele mai bune rezultate, utilizați ulei esențial pur.
Afișajul arată un procent de umiditate incorect.	Camera poate fi mai mare decât raza efectivă a umidificatorului. Mută-te într-o cameră mai mică de 20–47 m ² .
	Este posibil să se fi acumulat umiditate în interiorul senzorului de umiditate. Opriți umidificatorul și lăsați senzorul să se usuce la aer. Asigurați-vă că duza este orientată în direcția opusă senzorului, astfel încât ceața să nu se depună pe senzor (vezi diagrama din Cum să vă cunoașteți umidificatorul inteligent, pagina 4).
Afișajul arată codul de eroare „E1”.	Umidificatorul funcționează defectuos. a lua legatura Relații Clienți (vezi pagina 24).

Dacă problema dumneavoastră nu este listată, vă rog contactați Relații Clienți.

APLICAȚIA VESYNC

De ce nu se conectează umidificatorul meu la aplicația VeSync?

- Asigurați-vă că telefonul dvs. are Bluetooth® activat și că nu este conectat în prezent la un alt dispozitiv Bluetooth.
- În timpul procesului de configurare, trebuie să vă aflați într-o rețea WiFi® sigură de 2,4 GHz. Confirmați că rețeaua funcționează corect.
- Asigurați-vă că parola WiFi pe care ați introdus-o este corectă.
- Asigurați-vă că umidificatorul și telefonul sunt la o distanță de 10 m unul de celălalt.
- Resetați umidificatorul apăsând și menținând apăsat timp de 15 secunde. Apoi încercați să vă conectați din nou.

Umidificatorul meu este offline.

- Asigurați-vă că umidificatorul este conectat la priză. Umidificatorul poate părea offline dacă este deconectat sau dacă priza nu are curent.
- Reîmprospătați meniul VeSync glisând în jos pe ecran.
- Asigurați-vă că routerul este conectat la

internet și că conexiunea la rețea a telefonului funcționează.

- Resetați umidificatorul utilizând una dintre aceste opțiuni:
 - A. Ștergeți umidificatorul din aplicația VeSync. Glisați spre stânga (iOS®) sau țineți apăsat (Android), apoi atingeți **Șterge**. Apoi reconfigurați umidificatorul cu aplicația VeSync.
 - B. Apăsăți și mențineți  apăsat timp de 15 secunde. Apoi reconfigurați umidificatorul cu aplicația VeSync.

Notă: Întreruperile de curent, întreruperile de internet sau schimbarea routerelor WiFi pot duce la deconectarea umidificatorului.

Aplicația VeSync afișează un procent de umiditate incorect în timp ce umidificatorul este pornit.

- Camera poate fi mai mare decât raza efectivă a umidificatorului. Mută-te într-o cameră mai mică de 47 m².
- Este posibil să se fi acumulat umiditate în interiorul senzorului de umiditate. Opriți umidificatorul și lăsați senzorul să se usuce la aer. Asigurați-vă că duza este orientată în direcția opusă senzorului, astfel încât ceața să nu se depună pe senzor (vezi diagrama din **Cum să vă cunoașteți umidificatorul inteligent**, pagina 4).

INFORMAȚII REFERITOARE LA GARANȚIE

Produs	Umificador Smart Top-Fill
Model	Dual 200S
Pentru referință, vă recomandăm insistent să înregistrați ID-ul comenzii și data achiziției.	
Data cumpararii	
Comanda ID	

Termeni și politici

Ecovent Distribution garantează că acest produs cumpărătorului inițial nu are defecte de material și de manoperă, în condiții și condiții normale de utilizare, pentru o perioadă de 2 ani de la data achiziției inițiale.

Ecovent Distribution este de acord, la alegerea noastră, în perioada de garanție, să repare orice defect de material sau de manoperă sau să furnizeze un produs egal în schimb, fără taxă, sub rezerva verificării defectului sau a defecțiunii și a dovezii datei achiziției.

Nu există altă garanție expresă. Această garanție nu se aplică:

- Dacă produsul a fost modificat fata de starea inițială;
- Dacă produsul nu a fost utilizat în conformitate cu instrucțiunile și instrucțiunile din manualul de utilizare;
- La daune sau defecte cauzate de accident, abuz, utilizare greșită sau întreținere necorespunzătoare sau inadecvată;
- La daune sau defecte cauzate de service sau reparații ale produsului efectuate de un furnizor de servicii neautorizat sau de către oricine, altul decât Arovast;
- La daune sau defecte apărute în timpul utilizării comerciale, închirierii sau oricărei utilizări pentru care produsul nu este destinat;
- La daune sau defecte care depășesc costul produsului.

Ecovent nu va fi răspunzător pentru daune indirecte, incidentale sau consecutive în legătură cu utilizarea produsului acoperit de această garanție.

Această garanție se extinde numai la cumpărătorul inițial al produsului și nu este transferabilă niciunui proprietar ulterior al produsului, indiferent dacă produsul este transferat în perioada specificată a garanției.

Această garanție nu se extinde la produsele achiziționate de la vânzătorii neautorizați. Garanția Ecovent se extinde numai la produsele achiziționate de la vânzătorii autorizați care fac obiectul controalelor de calitate ale Ecovent și au fost de acord să urmeze controalele sale de calitate.

Toate garanțiile implicite sunt limitate la perioada acestei garanții limitate.

Această garanție vă oferă drepturi legale specifice și este posibil să aveți și alte drepturi care variază de la stat la stat. Unele state nu permit excluderea sau limitarea daunelor incidentale sau consecutive, astfel încât limitarea sau excluderea de mai sus este posibil să nu se aplice în cazul dumneavoastră.

Dacă descoperiți că produsul dumneavoastră este defect în perioada de garanție specificată, vă rugăm să contactați Asistența Clienți prin ecoventdistribution@gmail.com. **NU** aruncați produsul înainte de a ne contacta. Odată ce echipa noastră de asistență pentru clienți a aprobat solicitarea dvs., vă rugăm să returnați produsul cu o copie a facturii și a ID-ului comenzii.

Fiecare produs Levoit include automat un **2 ani garanție**.

Relații clienți

Dacă aveți întrebări sau nelămuriri cu privire la noul dumneavoastră produs, vă rugăm să contactați echipa noastră de asistență pentru clienți.

Bulevardul Ghencea nr 126-132 București,
România

E-mail:

ecoeventdistribution@gmail.com

Site-ul: Ecoevent.ro - Despre noi - Contacte

*Vă rugăm să aveți factura și ID-ul comenzii pregătite înainte de a contacta Asistența Clienți.

Termeni și condiții

Ecoevent Distribution garantează acest produs cumpărătorului inițial să nu prezinte defecte de material și de manoperă, în condiții normale de utilizare, pentru o perioadă de 1 an de la data achiziției inițiale.

Ecoevent Distribution este de acord, la alegerea noastră în perioada de garanție, să repare orice defect de material sau de manoperă sau să furnizeze un produs egal în schimb, fără taxă, sub rezerva verificării defectului sau a defecțiunii și a dovezii datei achiziției.

Nu există altă garanție expresă. Această garanție nu se aplică:

lėvoit·pet



/ECOVENT



/ECOVENT.RO



/LEVOIT



/ECOVENT.RO



ECOVENT.RO

lěvoit[®]