

## MANUAL DE UTILIZARE



### ASPIRATOR VERTICAL FĂRĂ FIR (CU ACUMULATOR)

**Model: ROCKET ULTRA PRO**

Vă rugăm să citiți cu atenție și să păstrați acest manual de utilizare pentru o consultare ulterioară.



Cerințele de design și utilizare în mod ecologic au fost testate și sunt în conformitate cu următoarele standarde: EU666/2013, EU 665/2013 și EN 60312-1:2013

Pentru protejarea mediului, vă rugăm să nu aruncați produsul la gunoi ci duceți-l la un centru specializat.



## SFATURI IMPORTANTE PRIVIND SIGURANȚA

Înainte de a folosi aspiratorul vertical fără fir, citiți cu atenție instrucțiunile și avertismentele din acest manual, precum și cele de pe aparat. Păstrați manualul la loc sigur.

Ori de câte ori folosiți un aparat electric, trebuie să implementați și să respectați o serie de măsuri de siguranță. Acest lucru este valabil în special pentru paragrafele din manual marcate cu:



### ATENȚIE

Avertismentul se aplică atât aspiratorului, cât și componentelor sau accesoriilor de curățare și dispozitivelor de încărcare ale acestuia.

## MASURI DE SIGURANȚĂ

1. Acest aparat **NU** a fost conceput pentru a fi folosit de copii sau de persoane cu dizabilități, cu capacități fizice, senzoriale sau mentale reduse sau fără experiență și discernământ dacă nu se asigură supravegherea lor sau nu au primit instrucțiuni privind utilizarea aparatului în condiții de siguranță.
2. Aspiratorul nu trebuie confundat cu o jucărie. O atenție specială trebuie acordată în cazul folosirii aspiratorului de către copii sau în apropierea acestora. Supravegheați permanent copiii pentru a nu le permite să se joace cu aspiratorul.
3. Folosiți aspiratorul strict în conformitate cu instrucțiunile prezentate în acest manual. Nu efectuați nici o lucrare de întreținere care nu este descrisă în manual.
4. Aspiratorul fără fir este destinat utilizării exclusiv în medii uscate. Nu se va folosi afară sau pe suprafețe ude.
5. Nu atingeți ștecherul sau aparatul cu mâinile ude.
6. Nu folosiți aspiratorul dacă ștecherul sau cablul acestuia prezintă semne de deteriorare. În cazul în care cablul de alimentare este avariata, acesta va trebui înlocuit de un tehnician de la unitatea service sau de o persoană cu calificare similară pentru a evita orice pericol.

7. Dacă aspiratorul funcționează anormal, a fost lovit, trântit, avariat, lăsat afară sau scufundat în apă, pentru siguranța dumneavoastră, este indicat să nu îl mai folosiți.
8. Contactați unitatea service dacă este necesar a se efectua lucrări de întreținere sau reparații. Nu demontați aparatul întrucât o eventuală montare incorectă a acestuia se poate solda cu electrocutare sau incendiu.
9. Nu întindeți excesiv și nu striviți cablul. Evitați apropierea cablului de suprafețele fierbinți.

Nu trageți cablul pe sub uși sau de-a lungul unor margini ascuțite sau colțuri. Nu conectați ștecherul cablului la prize greu accesibile și desfășurați cablul astfel încât să nu vă împiedicați de el. Nu călcați pe cablu.

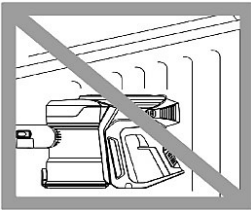
**ATENȚIE**

Nu țineți aspiratorul în apropierea unor locuri calde sau fierbinți.

10. Nu deconectați aspiratorul de la priză trăgând de cablu, ci prindeți întotdeauna de ștecher. Nu este recomandată folosirea unui prelungitor.
11. Nu folosiți aparatul pentru a aspira apă.
12. Nu aspirați lichide inflamabile sau combustibile, ca de ex. petrol, nici zonele în care pot exista vapori ai acestora.

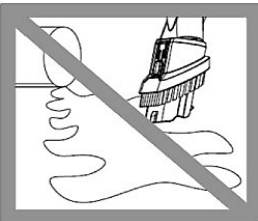
**ATENȚIE**

Nu aspirați în niciun caz apă sau alte lichide.

13. Nu aspirați articole aprinse sau fumegânde, ca de ex.: țigări, bețe de chibrit sau cenușă fierbinte.

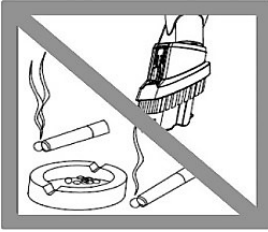

**⚠ ATENȚIE**

Nu aspirați în niciun caz obiecte aprinse.

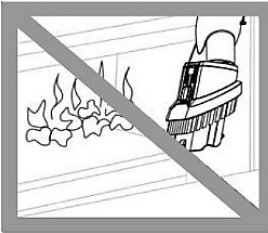

**⚠ ATENȚIE**

Nu folosiți niciodată aspiratorul în preajma unor flăcări deschise.

14. Feriți-vă părul, hainele largi, degetele și alte părți ale corpului de orificiile și piesele mobile ale aspiratorului. Nu îndreptați furtunul, tubul de aspirare sau accesoriile de curățare spre ochi sau urechi și nici nu le băgați în gură.
15. Nu puneți niciun fel de obiecte în orificiile aspiratorului. Nu folosiți aspiratorul când vreun orificiu este astupat, altfel acesta se va supraîncălzi. Curățați aspiratorul și părțile mobile ale acestuia de praf, scame, păr și orice alte obiecte care ar putea afecta circulația aerului.
16. Folosiți doar accesorii și piese de schimb recomandate în acest manual.
17. Nu folosiți aspiratorul fără rezervor de praf și filtru.
18. Deconectați aspiratorul de la priză dacă nu este folosit o perioadă lungă de timp și înainte de întreținere.
19. Aspirați cu mare grijă scările și, dacă este posibil, țineți-vă de balustradă.
20. Nu lăsați aspiratorul afară, în baie sau la o distanță mai mică de 3 metri de piscină și nu îl folosiți la exterior. Nu îl folosiți pe suprafețe ude și nu îl expuneți la umezeală, ploaie sau zăpadă. Nu încărcați niciodată bateria în apropierea apei, afară sau în spații cu umiditate mare.

21. Folosiți doar încărcătoarele prevăzute pentru acest dispozitiv. De asemenea, folosiți doar baterii recomandate deoarece alte tipuri de baterii pot exploda și produce daune materiale.
22. Nu incinerați aspiratorul, nici măcar când este serios avariat. Bateria poate exploda în cazul unui incendiu.
23. Opriți întotdeauna aspiratorul înainte de a monta sau demonta periile motorizate pentru parchet și tapițerii.
24. Nu umpleți rezervorul de apă cu lichide inflamabile sau corozive pentru a evita pierderea necontrolată a apei. Nu folosiți niciodată prea mult detergent în apă deoarece pot rămâne urme pe parchet și puteți aluneca.

## PREZENTARE GENERALĂ

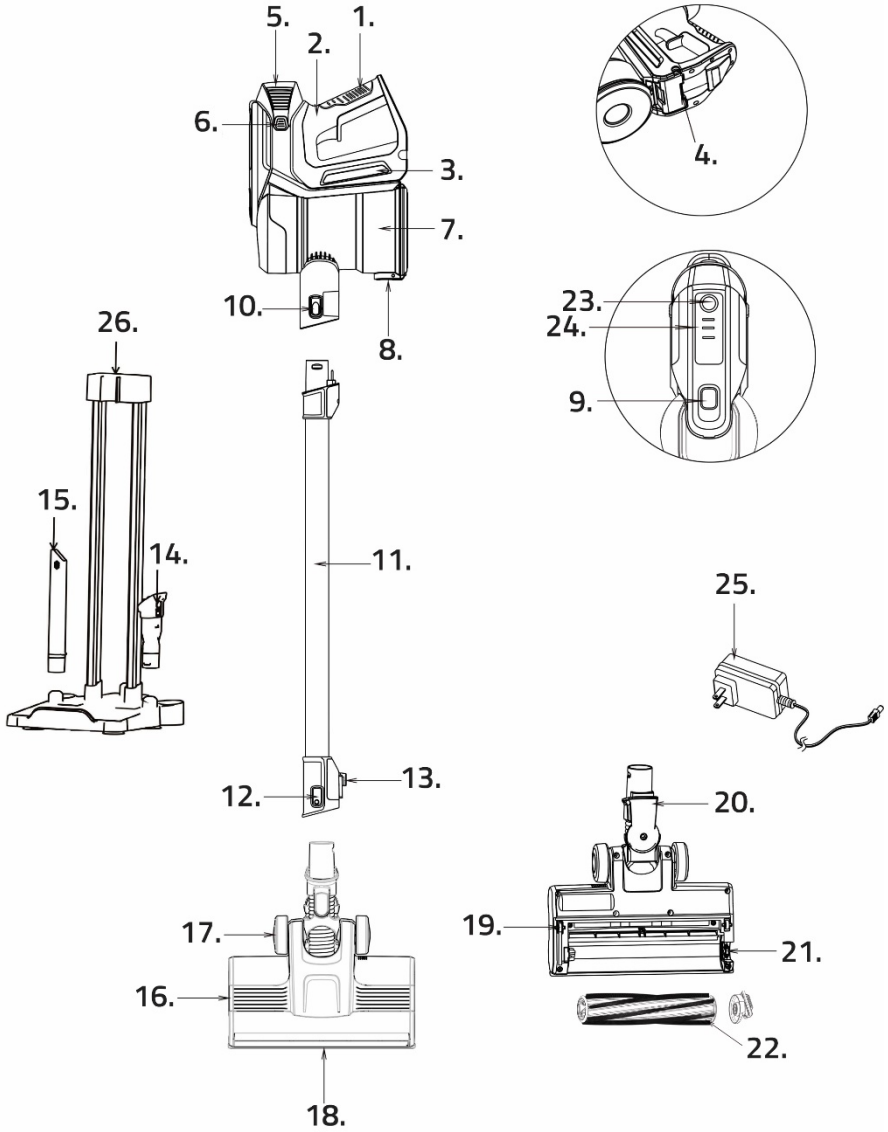

## Descrierea pieselor componente

1. Mâner
2. Buton principal pornit/oprit
3. Baterie reîncărcabilă
4. Buton de scoatere a bateriei
5. Grilaj de aer evacuat
6. Buton de deblocare a grilajului de aer evacuat
7. Rezervor-colector de praf
8. Buton de deblocare a clapetei inferioare a rezervorului-colector de praf
9. Buton de deblocare a modulului rezervorului-colector de praf
10. Buton de deblocare pentru conexiunile electrice ale furtunului de aspirare/a periei pentru tapițerii
11. Tub de aspirare cu conexiuni electrice
12. Buton de deblocare pentru conexiunile electrice ale periiilor motorizate de parchet/ tapițerii sau peria pentru mobilă 2 în 1 atașată /accesoriul pentru spații înguste
13. Cârlig de prindere a tubului de aspirare
14. Perie mică 2 în 1
15. Accesoriu pentru spații înguste
16. Perie motorizată pentru parchet
17. Rotiță de deplasare pe peria pentru parchet
18. Becuri LED
19. Roată mică de deplasare
20. Conexiune electrică pentru peria motorizată de parchet
21. Buton de deblocare a periei rotative/periei de covoare
22. Perie rotativă
23. Buton mod MAX
24. Afișaj nivel baterie cu LED-uri
25. Încărcător baterie
26. Stativ depozitare aspirator+accesorii



## ASAMBLARE

Aspiratorul fără fir poate fi folosit în diferite configurații:

- fie ca aspirator vertical,
- fie ca aspirator practic de mână.

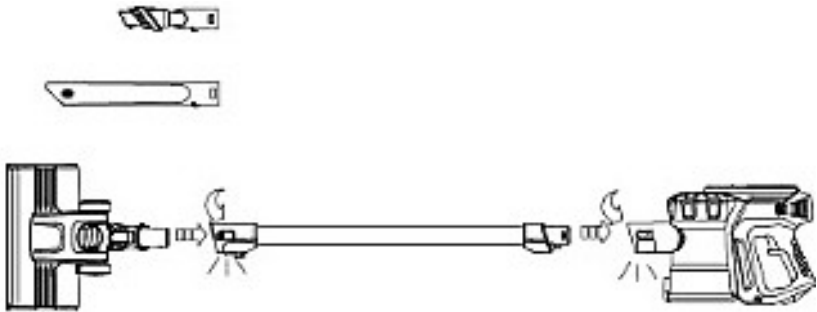

Peria mică (pentru mobilă) 2 în 1 se poate folosi ca accesoriu îngust pentru tapițerii prin simpla acționare a butonului de pe partea superioară.

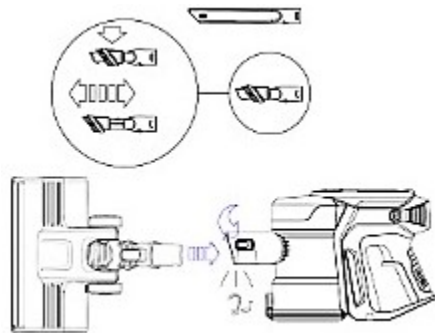

## DEPOZITAREA ȘI ÎNCĂRCAREA BATERIEI PE SUPORT

Depozitați aspiratorul și încărcați bateria conform instrucțiunilor de mai jos

1. Asamblați suportul; cele două accesorii mici (duză pentru spații înguste și peria mică 2 în 1) pot fi așezate pe suport în locașurile corespunzătoare
2. Așezați aspiratorul pe suport.
3. Încărcați aspiratorul pe suport

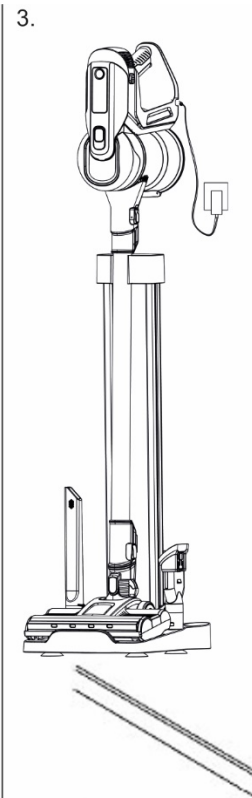
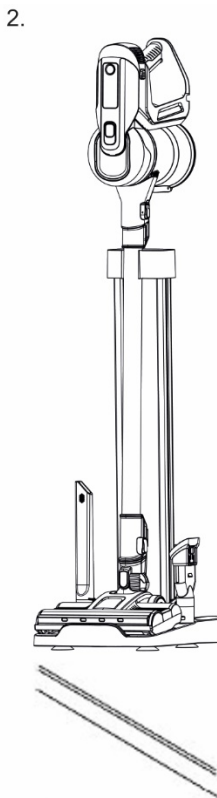
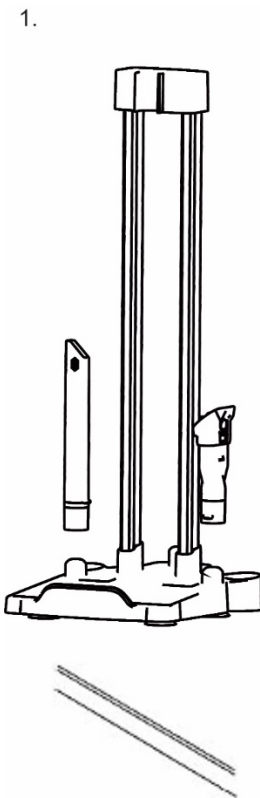

## ÎNCĂRCAREA ȘI SCOATEREA BATERIEI

Există trei modalități de încărcare a bateriei:

### 1. **Încărcare obișnuită în suportul de depozitare**

După montarea în suportul stativ, introduceți mufa încărcătorului în conectorul bateriei din aparat, apoi puneți ștecherul în priză.

### 2. **Încărcare independentă în orice încăpere**

Grație conexiunii practice a bateriei și încărcătorului portabil, aspiratorul se poate încărca și în poziție orizontală în orice încăpere din casă.

### 3. **Încărcarea bateriei scoase**

Scoateți bateria din aspirator (vedeți capitolul „Scoaterea și montarea bateriei”) și conectați ștecherul cablului de încărcare direct la conectorul bateriei. Această opțiune este potrivită în special pentru încărcarea bateriilor de rezervă.

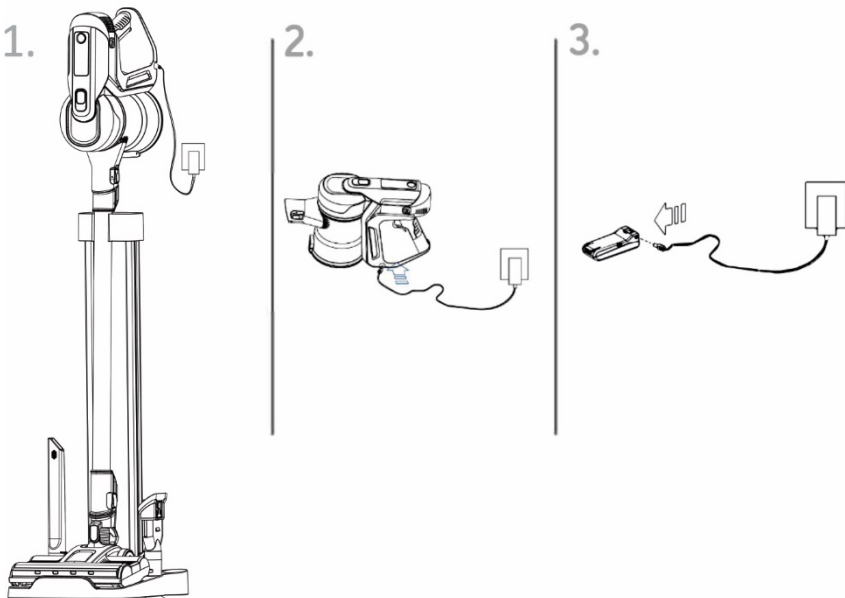



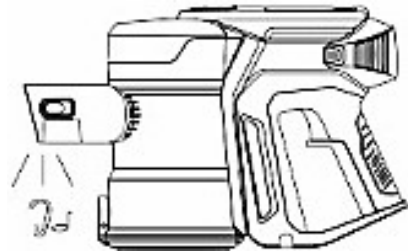
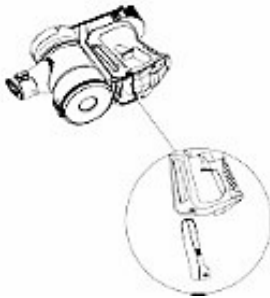

## Scoaterea și montarea bateriei

1. Asigurați-vă că nu ați apăsat butonul ON(Pornit).
2. Așezați jos segmentul portabil al aspiratorului în poziție orizontală și apăsați butonul gri de deblocare direct de pe bateria de dedesubtul aparatului pentru a o elibera.
3. Împingeți bateria nouă în locaș până când auziți „clic” și bateria se fixează în mâner.







## AFIŞAJ NIVEL BATERIE CU LED-URI

Nivelul de incarcare al bateriei este vizibil mereu în timpul utilizării aspiratorului.  
La începutul și în timpul procesului de aspirare, puteți verifica display-ul din partea superioară pentru a observa nivelul bateriei.

		Încărcare totală 100%	Timp de aspirare (aproximativ)
			Eco: 40 minute
		Max.: 12 minute	
		Încărcare la jumătate 50%	Eco: 20-30 minute
		Max.: 5-10 minute	
		Încărcare redusă 25%	Eco: 5 – 15 minute
	Max.: 1 – 5 minute		
		Baterie aproape descărcată (toate cele trei leduri clipeșc)	

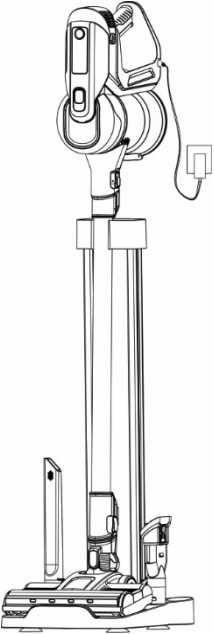
## Afișarea nivelului de încărcare

În timpul încărcării, puteți verifica statusul de încărcare pe display-ul din partea de sus a aspiratorului.

		Bateria a început să se încarce. (toate cele trei LED-uri clipesc circular)
		Bateria este încărcată 25%. (două LED-uri clipesc)
		Bateria este încărcată 50%. (un LED clipește)
		Bateria este complet încărcată.

## PRIMA FOLOSIRE

Tocmai v-ați familiarizat cu noul dumneavoastră aspirator, l-ați asamblat, ați înțeles informațiile principale și bateria a fost încărcată.

Acum aspiratorul este gata de prima folosire.

Butonul de pornit/oprit (on/off) se află pe mâner.

Pur și simplu apăsați-l și motorul aspiratorului se va pune în funcțiune.

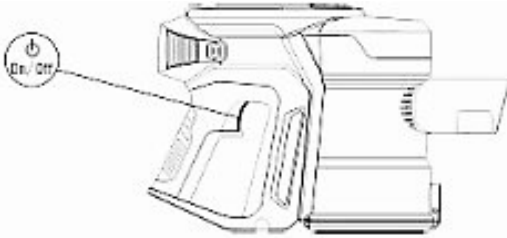

### Mod Eco și Mod Max

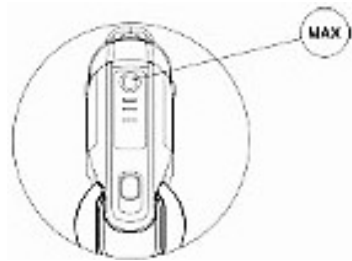

Aspiratorul se pune în funcțiune în modul economic, Eco. Pentru a crește puterea de aspirare în timpul folosirii pe covore sau în spații foarte murdare, de exemplu, puteți activa modul Max. Pentru aceasta, nu trebuie decât să apăsați butonul rotund de pe display-ul LED.

Puteți reveni în modul Eco apăsând același buton încă o dată.

### Timpul de aspirare

Modul Eco

Nivel redus de viteză: aprox. 40 minute

Modul Max

Viteza maximă: aprox. 12 minute

## GOLIREA DE PRAF A REZERVORULUI COLECTOR

Goliți rezervorul colector imediat ce praful ajunge în dreptul marcajului de pe colector. Nu așteptați să se supraîncarce.

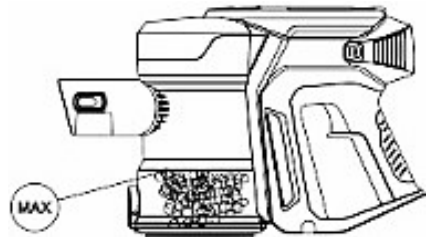

Sugestie: Pentru a putea goli mai ușor rezervorul colector de praful, este recomandat a mai întâi să scoateți tubul de aspirare împreună cu peria de parchet.

### Există două modalități de golire a rezervorului colector de praful

#### 1. Varianta practică

Dacă doriți să fiți mai rapid, pur și simplu țineți segmentul portabil al aspiratorului de mâner în poziție orizontală și central deasupra unui coș de gunoi și apăsați butonul inferior de deblocare a clapei inferioare. Aceasta se deschide și praful se descarcă în coșul de gunoi.





## 2. Varianta igienică

Recomandată în special pentru persoanele alergice

Pentru a împrăștiia cât mai puțin posibil praf în aer și pe aspirator în timpul golirii, unitatea rezervorului de praf se poate desprinde de mâner.

Pentru aceasta, așezați mai întâi segmentul portabil al aspiratorului jos în poziție orizontală și apăsați lung butonul de deblocare de sub display-ul LED. Modulul rezervorului de praf poate fi acum desprins de mâner.

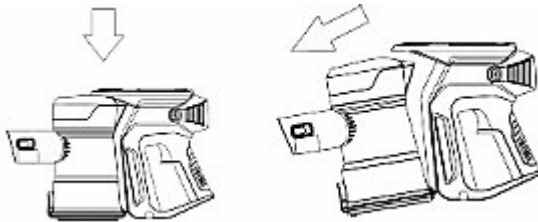

Mergeți cu rezervorul de praf afară la tomberonul de gunoi. Țineți rezervorul de praf orizontal și central deasupra tomberonului de gunoi. Apăsați acum butonul de deblocare din partea inferioară pentru a deschide clapa inferioară. Clapa se deschide, iar praful este descărcat. Închideți la loc apoi clapa și remontați modulul.

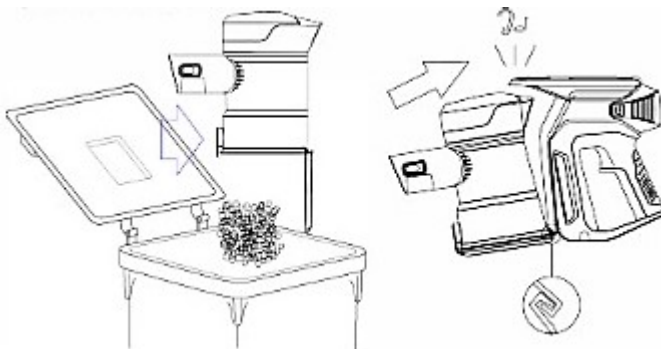

## **CURĂȚAREA REZERVORULUI DE PRAF ȘI A SISTEMULUI DE FILTRARE**

1. Asigurați-vă că nu ați apăsat butonul ON(Pornit)..
2. Așezați segmentul portabil al aspiratorului jos în poziție orizontală și apăsați lung butonul de deblocare de sub display-ul LED pentru a elibera modulul rezervorului de praf din mâner.
3. Demontați rezervorul de praf și sistemul de filtrare. Apoi ștergeți rezervorul de praf folosind pentru aceasta doar o cârpă umedă.
4. Nu folosiți detergenți, agenți de lustruire sau odorizante de aer pentru a curăța rezervorul de praf și nu îl spălați la mașina de spălat vase.
5. Ștergeți carcasa ciclonului cu peria pentru mobilă 2 în 1 pentru a îndepărta scamele și praful.
6. Înainte de a-l monta la loc, așteptați ca rezervorul de praf să fie complet uscat.
7. Închideți partea inferioară a rezervorului de praf până când se aude clic și blocați în poziție.

Desprinderea modului rezervorului de praf de segmentul portabil al aspiratorului



Montarea la loc a modului rezervorului de praf.



## SPĂLAREA FILTRULUI

1. Asigurați-vă că nu ați apăsat butonul ON(Pornit).
2. Verificați și spălați filtrul cu regularitate conform instrucțiunilor pentru menținerea randamentului.
3. Este posibil ca filtrul să trebuiască spălat mai frecvent dacă sunt aspirate anumite particule sau dacă se folosește cu precădere modul Max.
4. Folosiți doar apă rece pentru a spăla filtrul.
5. Nu puneți filtrul în mașina de spălat vase, în uscător, în cuptorul convențional, în cuptorul cu microunde sau în apropierea flăcărilor deschise.
6. Așteptați ca filtrul să se usuce complet înainte de a-l remonta așa cum se arată în imaginea (de mai jos). Asigurați-vă că sistemul de filtrare este corect montat.

Demontarea și curățarea modului rezervorului de praf și a sistemului de filtrare.

1.

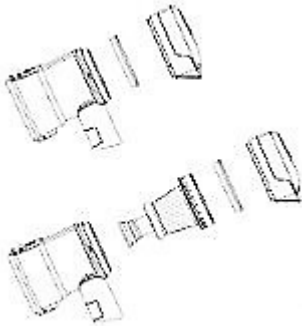

2.



3.



## CURĂȚAREA FILTRULUI DE AER EVACUAT

1. Asigurați-vă că nu ați apăsat butonul ON(Pornit).
2. Așezați segmentul portabil al aspiratorului jos, în poziție orizontală și apăsați butonul de deblocare de pe grila de aer evacuat pentru a o elibera.
3. Acum scoateți filtrul și curățați-l sau înlocuiți-l cu unul nou dacă este nevoie.
4. Verificați și spălați cu regularitate filtrul conform instrucțiunilor pentru menținerea randamentului.
5. Poate fi necesar ca filtrul să fie spălat mai des dacă se aspiră praf fin sau dacă se folosește cu precădere modul Max.
6. Folosiți doar apă rece pentru a spăla filtrul.
7. Nu puneți filtrul în mașina de spălat vase, în uscător, în cuptorul convențional, în cuptorul cu microunde sau în preajma unor flăcări aprinse.
8. Așteptați ca filtrul să se usuce complet înainte de a-l remonta conform indicațiilor din imagine. Asigurați-vă că sistemul de filtrare este bine montat.

1.



2.



3.



## SCOATEREA ȘI CURĂȚAREA PERIEI ROTATIVE

1. Asigurați-vă că nu ați apăsat butonul ON.
2. Deconectați unitatea periei motorizate de parchet din tubul de aspirare sau din mâner și rotiți accesoriul de curățare astfel încât partea inferioară a capului de curățare să fie îndreptată spre dumneavoastră.



**⚠ ATENȚIE**

**Deconectați mai întâi accesoriul din aspirator.**

3. Înainte de remontare, asigurați-vă că atât peria rotativă, cât și accesoriul de curățare sunt complet uscate.
4. Pentru a scoate peria rotativă, apăsați butonul de deblocare de pe lateralul carcasei și scoateți peria de curățare. Îndepărtați părul înfășurat și puful adunat pe peria rotativă de o parte și de alta a suspensiei. Curățați și axul periei.
5. Mai întâi, glisați peria rotativă înspre înapoi pe clema din peria motorizată de parchet. Capacul de la celălalt capăt trebuie să fie cu fața spre partea dreaptă a șinei suspensiei. Apăsați ușor peria rotativă în jos până când se fixează în poziție cu un „clic”.

**Scoateți și curățați peria rotativă.**

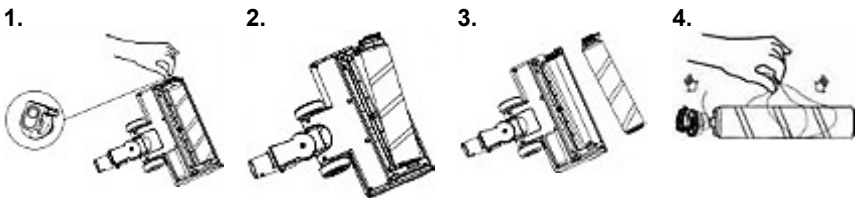

**Puneți la loc peria rotativă.**



## SCOATEREA ȘI CURĂȚAREA PERIEI PT. TAPIȚERII

1. Asigurați-vă că nu ați apăsat butonul ON(Pornit).
2. Deconectați unitatea periei motorizate din tubul de aspirare sau mâner și rotiți accesoriul de curățare astfel încât partea inferioară a capului de curățare să fie îndreptată spre dumneavoastră.

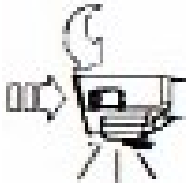

### ATENȚIE

**Deconectați mai întâi accesoriul din aspirator.**

3. Înainte de remontare, asigurați-vă că atât peria pentru tapițerii, cât și accesoriul de curățare sunt complet uscate.
4. Pentru a scoate peria pentru tapițerii, apăsați butonul de deblocare de pe lateralul carcasei și scoateți peria de curățare. Îndepărtați părul înfășurat și puful adunat pe peria pentru tapițerii și de o parte și de alta a suspensiei. Curățați și axul periei.
5. Mai întâi, glisați peria pentru tapițerii înspre înapoi pe clema din peria motorizată. Capacul de la celălalt capăt trebuie să fie cu fața spre partea dreaptă a șinei suspensiei. Apăsați ușor peria rotativă în jos până când se fixează în poziție cu un „clic”.

## **ÎN CAZ DE APARITIE A UNOR PROBLEME DE UTILIZARE A ASPIRATORULUI**

Dacă aveți probleme cu aspiratorul, urmați mai întâi acești pași simpli:

- I. Verificați dacă bateria este complet încărcată.
- II. Verificați dacă bateria este corect montată.
- III. În caz de pierdere parțială sau totală a puterii de aspirare,
  1. Goliți rezervorul de praf și curățați filtrul.
  2. Scoateți accesoriul de curățare și verificați dacă peria sau tubul de aspirare sunt înfundate. Verificați dacă rezervorul de praf a fost instalat corect.

### **Peria rotativă/ peria pentru tapițerii nu se mai învâрте**

Aspiratorul este prevăzut cu o funcție de oprire automată. Imediat ce peria motorizată se înfundă cu scame, ațe sau păr, aspiratorul se oprește automat și trei LED-uri încep să clipească simultan pe display-ul LED.

1. Asigurați-vă că aparatul este deconectat de la încărcător și nu apăsați pe butonul ON înainte de a căuta să identificați eventualele blocaje.

### **ATENȚIE**

Nerespectarea acestei instrucțiuni poate duce la accidentări.

2. Deconectați modulul rezervorului de praf din mâner și scoateți sistemul de filtrare respectând instrucțiunile din capitolul: *Curățarea rezervorului de praf și a sistemului de filtrare.*

### **Filtrul este blocat**

Aparatul pierde din puterea de aspirare sau se oprește prin activarea funcției de oprire automată și trei LED-uri încep să clipească simultan pe display-ul LED.

1. Asigurați-vă că aparatul este deconectat de la încărcător și nu apăsați butonul ON înainte de a căuta eventualele blocaje.

 **ATENȚIE**

Nerespectarea acestei instrucțiuni se poate solda cu accidentări.

2. Deconectați modulul rezervorului de praf din mâner și scoateți sistemul de filtrare respectând instrucțiunile din capitolul: *Curățarea rezervorului de praf și a sistemului de filtrare.*

În situația puțin probabilă că aspiratorul chiar nu mai funcționează deloc, contactați prin e-mail sau telefonic prin intermediul call center-ului.



**FIȘA PRODUSULUI**

1. Marca comercială a producătorului: ..... **SAMUS<sup>®</sup>**
2. Modelul de fabricație: ..... **Rocket Ultra Pro**
3. Tipul aparatului: ..... **Aspirator vertical fără fir(cu acumulator)**
4. Importator: ..... **SC ALF Electrocasnice SRL**
5. Adresă importator: ..... **bvd. Basarabia, nr. 256, poarta 3-Faur, sector 3, București, RO**
6. Puterea nominală de intrare(W): ..... **130**
7. Nivelul de putere acustică(dB): ..... **69(modul ECO)/73(modul MAX)**
8. Tub: ..... **din aluminiu**
9. Vacuum(kPa): ..... **5(modul ECO)/8(modul MAX)**
10. Acumulator: ..... **litium(22,2 V/2200 mAh)**
11. Utilizare: ..... **dublă(aspirator de mână/aspirator vertical)**
12. Trepte(viteze) de aspirare: ..... **2(modul ECO/modul MAX)**
13. Recipient de colectare(volum,litri): ..... **0,7**
14. Filtru HEPA(motor): ..... **DA**
15. Perie mare(pt. covoare și pardoseli): ..... **DA(electrică-rotativă cu leduri frontale)**
16. Accesoriu pentru locuri înguste/perie tapițerii: ..... **DA / DA(2 în 1)**
17. Autonomie acumulator: ..... **40 min.(modul ECO)/30 min.(modul MAX)**
18. Timp de încărcare a acumulatorului(h): ..... **4-5**
19. Puterea de absorbție(W): ..... **80**
20. Suport de depozitare a aparatului: ..... **DA**
21. Dimensiuni produs(mm): ..... **1055x211x227**
22. Dimensiuni cutie(mm): ..... **750x320x150**
23. Greutate netă(produs/kg): ..... **1,5**
24. Greutate brută(cu ambalaj/kg): ..... **2,5**
25. Tensiune/Frecvență încărcător(V/Hz): ..... **220-240/50**
26. Fabricat în PRC(China)

Parametrii energetici sunt măsurați în conformitate cu prevederile EMC Directive 2014/30/EU cu privire la compatibilitatea electromagnetică și LV Directive 2014/35/EU pentru echipamente de joasă tensiune.



Folosirea simbolului alăturat indică faptul că acest produs nu poate fi tratat ca un gunoi menajer.

*Asigurându-vă că produsele care au acest simbol sunt scoase din uz într-un mod corect, veți ajuta la prevenirea potențialelor consecințe negative pentru mediul înconjurător și pentru sănătatea oamenilor, consecințe care ar fi putea fi cauzate de manipularea neadecvată a acestor produse.*

Vă rugăm contactați cel mai apropiat Centrul de Colectare a **DEEE** (deșeuri de echipamente electrice și electrocasnice), service-ul local ce se ocupă de scoaterea din uz a acestor tipuri de produse sau magazinul de unde ați achiziționat produsul!



**SAMUS**<sup>®</sup>  
Aproape de tine!