

## DESCRIPTION

- |                        |                       |
|------------------------|-----------------------|
| A. Handle              | F. Hose connector     |
| B. Hose                | G. Dustbin            |
| C. Wind-force adjuster | H. Cord rewind button |
| D. Tube                | I. Power switch       |
| E. Floor brush         |                       |

# IMPORTANT

- . Read this instruction booklet carefully.
- . Before using the appliance, check that the mains power voltage corresponds to the voltage shown on the rating plate.
- . The appliance should be connected to a correctly-earthed 10 power socket.
- . Always remove the plug from the power socket when the appliance is not in use and before carrying out any cleaning or maintenance operations.
- . Always remove the plug from the power socket before opening the appliance.
- . Never use methylated spirits or other solvents to clean the appliance.
- . Do not use the appliance to vacuum liquids.
- . Never leave the appliance unattended when it is switched on. Keep the appliance out of the reach of children or the infirm.
- . This appliance is for domestic use only. Use as described in this instruction booklet.
- . Do not switch the appliance on if it appears to be faulty in any way.
- . For repairs or accessories. Contact your dealer or an authorized Service Center.
- . If the supply cord is damaged, it must be replaced by the manufacturer or its service agent or a similarly qualified person in order to avoid a hazard.

Do not remove the plug from by pulling the cable the or appliance itself

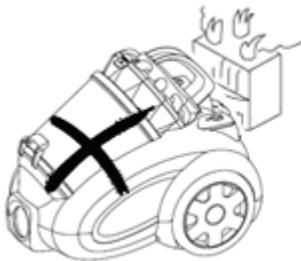

Do not run the appliance over the power cable

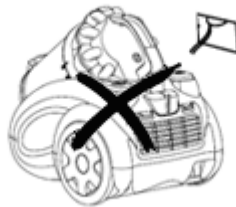

Do not use the appliance to vacuum lit matches, cigarette ends or hot ash.



Do not use the appliance on wet surfaces.



Do not obstruct the air intake or outlet vent.



Do not use the appliance to vacuum needles, drawing pins or string.



# ASSEMBLING THE VACUUM CLEANER

## Removing the flexible tube

Remove the plug from the power socket. To release the flexible tube, press the button on the end of the tube and pull the tube firmly from the air intake duct.

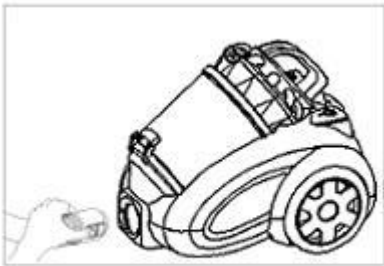

## Fitting the extension tubes and accessories

Fitting the extension tube  
The handle

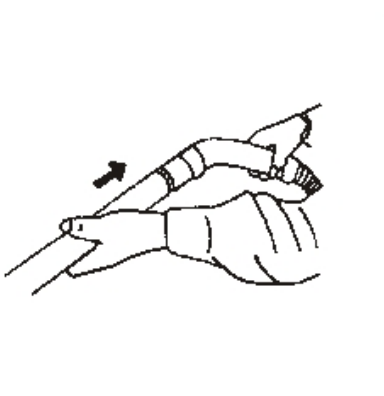

Fitting the extension tubes

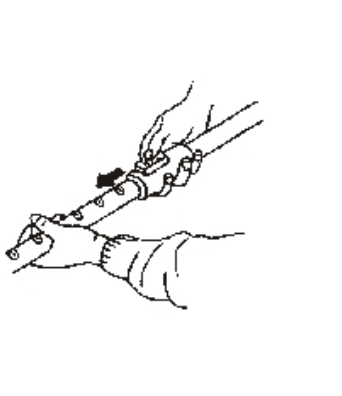

Fitting the accessories to the  
extension tube

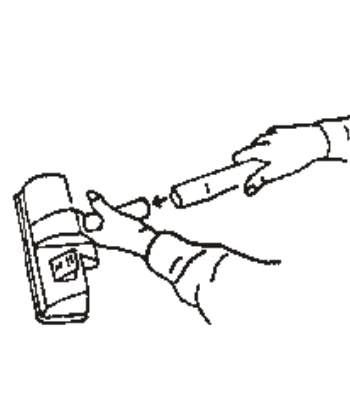

## INSTRUCTION FOR USE

1. Before using the appliance, unwind length of cable and insert the plug into the power socket. Do not extend the cable beyond the RED mark.

To rewind the power cable press the rewind button with one hand and guide the other hand to ensure that it does not whip causing damage

2. Press the ON/OFF button to switch the appliance on.

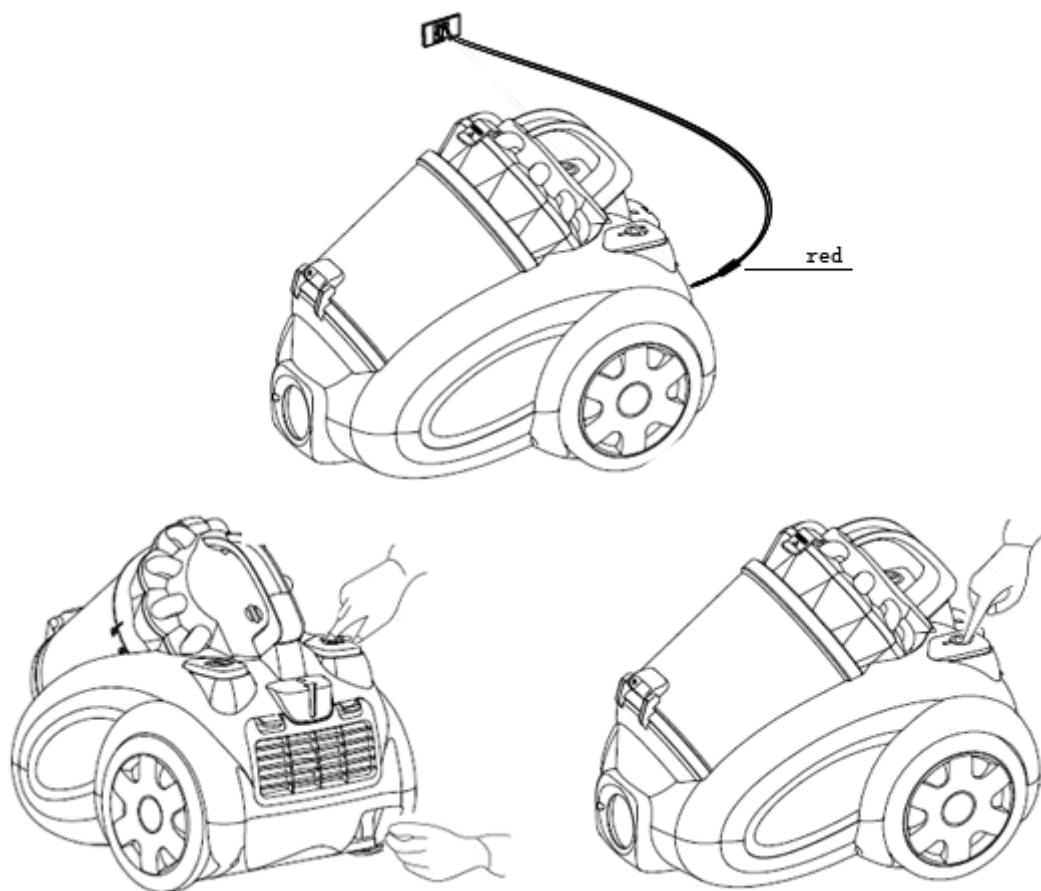

## Using the cleaning accessories

### Dual-position carpet/floor brush.

Pos. 1: bristles extended, for hard floors

Pos. 2: bristles retracted, for carpets

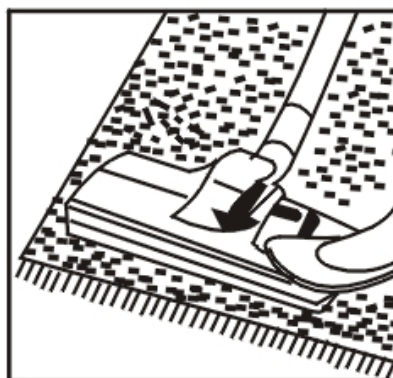

### **Narrow nozzle.**

for cleaning radiators: corners, edges, drawers etc.



### **Small bursh**

for cleaning curtains, shelves, books, inlaid furniture, lamps and other objects.



### **Clean the dust bin**

1. Lift the form cover and take out the dust bin.
2. Take out the foam form dust bin.
3. Clean off the dust inside the dust bin.

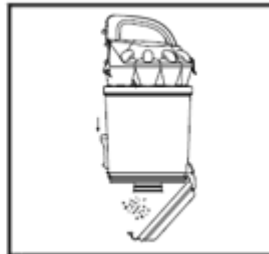
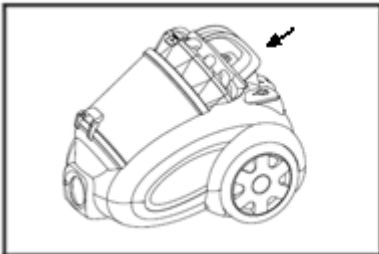

### **Clean the foam**

1. Take out the foam when it's setting dirt.
2. Clean it in the water and dry it naturally before next use.

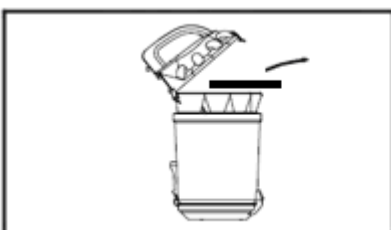



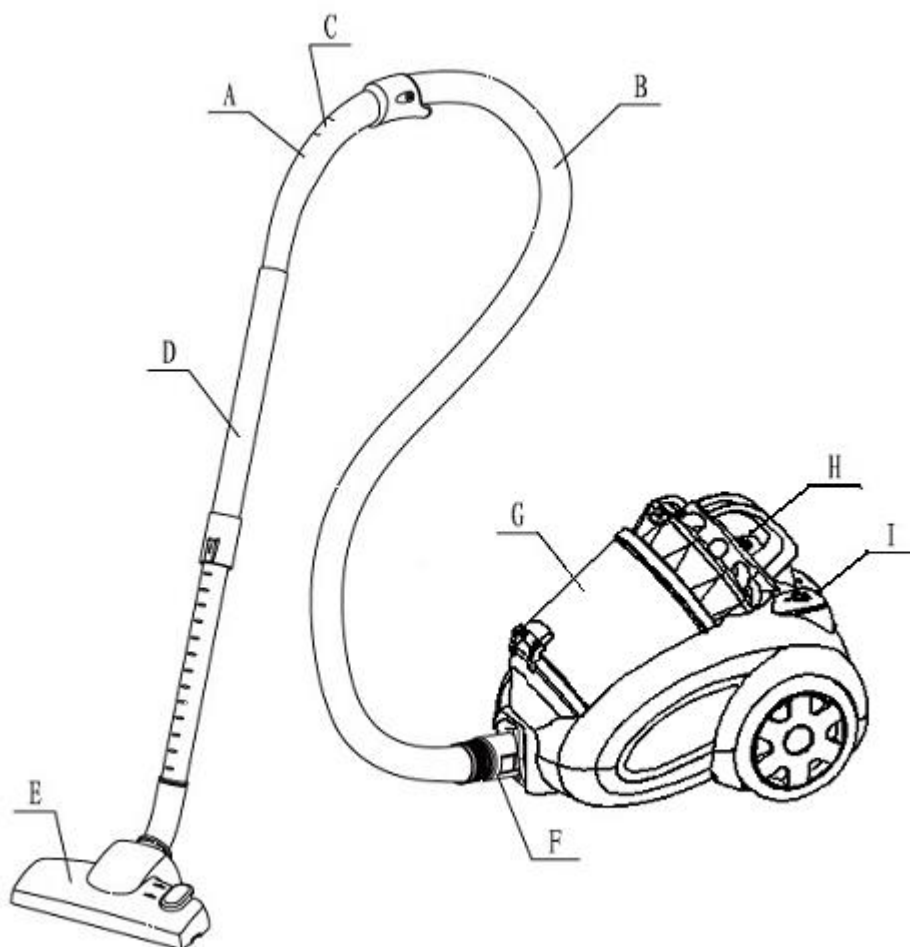

## DESCRIERE

A. Mâner

B. Furtun

C. Clapetă reglare forță de aspirație

D. Tub

E. Perie pentru podele

F. Conector furtun

G. Recipient pentru praf

H. Buton derulare cablu

I. Buton de pornire

# IMPORTANT

- Citiți cu atenție această broșură de instrucțiuni.
- Înainte de a utiliza aparatul, verificați dacă tensiunea de alimentare corespunde tensiunii afișate pe plăcuța de identificare a aparatului.
- Aparatul trebuie să fie conectat la o priză de alimentare corect împământată.
- Deconectați întotdeauna fișa din priză atunci când aparatul nu este utilizat și înainte de a efectua operațiuni de curățare sau întreținere.
- Înainte de a deschide aparatul, deconectați întotdeauna fișa din priza de alimentare.
- Nu folosiți niciodată alcool metilic sau alți solvenți pentru a curăța aparatul.
- Nu folosiți aparatul pentru aspirarea lichidelor.
- Nu lăsați niciodată aparatul nesupravegheat când este pornit. Nu lăsați aparatul la îndemâna copiilor sau a persoanelor cu dizabilități.
- Acest aparat este doar pentru uz casnic. Utilizați aparatul așa cum este descris în această broșură de instrucțiuni.
- Nu porniți aparatul dacă pare că este defect în vreun fel.
- Pentru reparații sau accesorii. Contactați distribuitorul sau un centru de service autorizat.
- În cazul în care cablul de alimentare este deteriorat, acesta trebuie înlocuit de producător sau de agentul de service sau de o persoană calificată în mod similar pentru a evita un pericol.

Nu deconectați fișa din priză trăgând de cablu sau de aparat

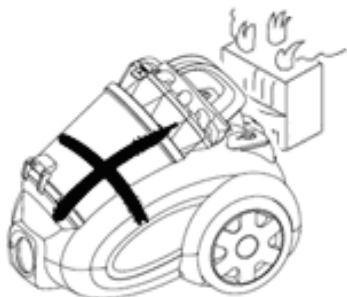

Nu lăsați aparatul să treacă peste cablu de alimentare

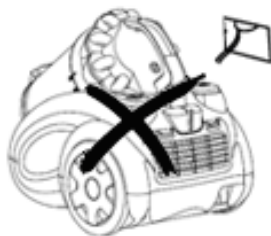

Nu utilizați aparatul pentru a aspira chibrituri aprinse, țigări sau cenușă fierbinte.



Nu folosiți aparatul pe suprafețe ude



Nu blocați orificiul de admisie sau de evacuare a aerului.



Nu folosiți aparatul pentru a aspira cuie, piuneze sau capse.





# ASAMBLAREA ASPIRATORULUI

## Scoaterea furtunului flexibil

Deconectați fișa din priza de alimentare. Desfaceți furtunul flexibil, apăsați butonul de la capătul furtunului și trageți-l ferm din orificiul de admisie a aerului.

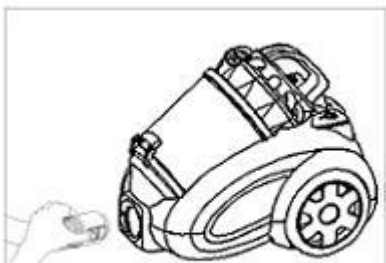

## Fixarea țevilor prelungitoare și a accesoriilor

Fixarea țevii prelungitoare de mâner

Fixarea țevilor prelungitoare

Fixarea accesoriilor de țeava prelungitoare

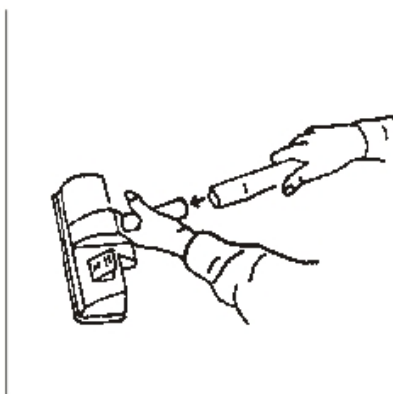
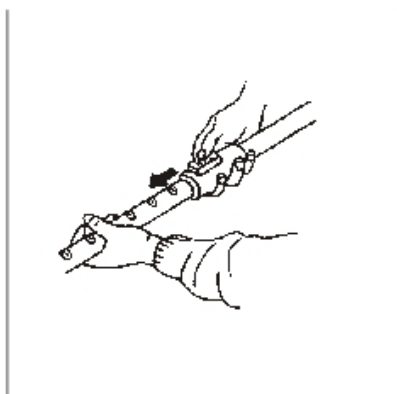
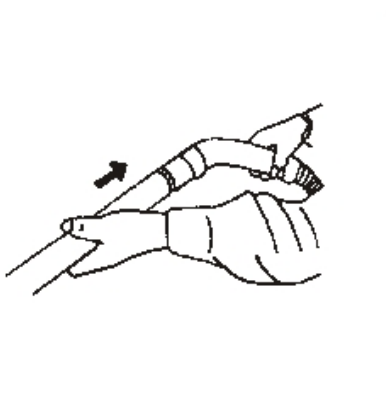

## INSTRUCȚIUNI DE UTILIZARE

1. Înainte de a utiliza aparatul, derulați lungimea cablului și introduceți fișa în priza de alimentare. Nu extindeți cablul dincolo de marcajul ROȘU. Pentru a derula cablul de alimentare, apăsați butonul de derulare cu o mână și ghidați cablul cu cealaltă mână pentru a vă asigura că nu lovește aparatul, cauzând daune

2. Apăsați butonul ON / OFF pentru a porni aparatul.

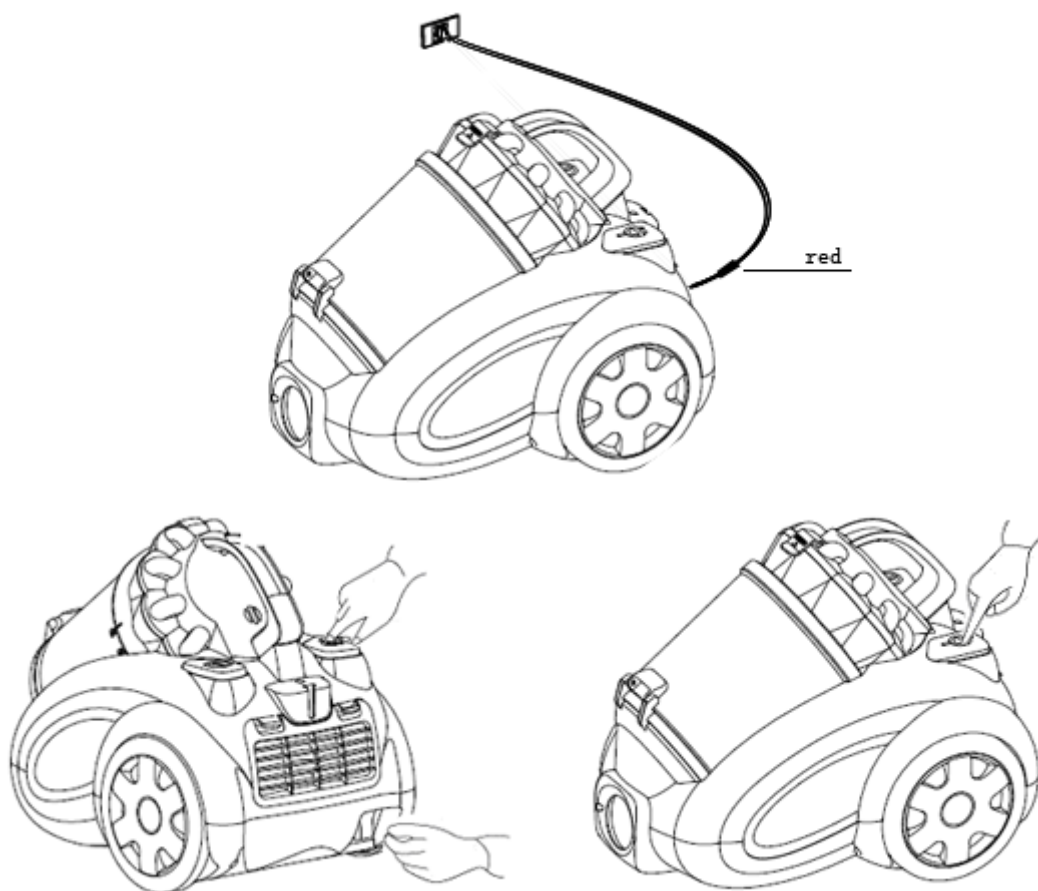

## Utilizarea accesoriilor de curățare

### Peria cu dublă poziție pentru covoare/podele.

Poz. 1: perii în afară pentru podele dure



Poz. 2: perii înăuntru pentru covoare

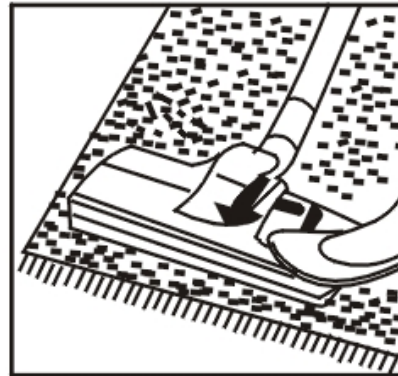

### Duza îngustă

Pentru curățarea radiatoarelor, colțurilor, marginilor, sertarelor, etc.



### Peria mică

Pentru curățarea perdelelor, rafturilor, cărților, mobilelor cu ornamente și a altor obiecte delicate.



## Curățarea recipientului pentru praf

1. Ridicați capacul aparatului și scoateți recipientul pentru praf.
2. Scoateți buretele din recipientul pentru praf.
3. Curățați praful din interiorul recipientului pentru praf.

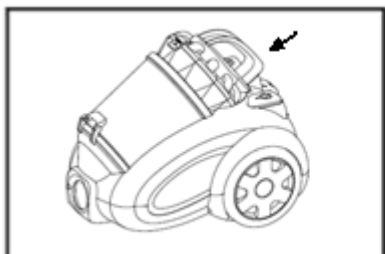

## Curățarea buretelui

1. Scoateți buretele când este murdar
2. Spălați-l în apă. Uscați-l natural înainte de următoarea utilizare.

