

Manual de utilizare

Aspirator de praf

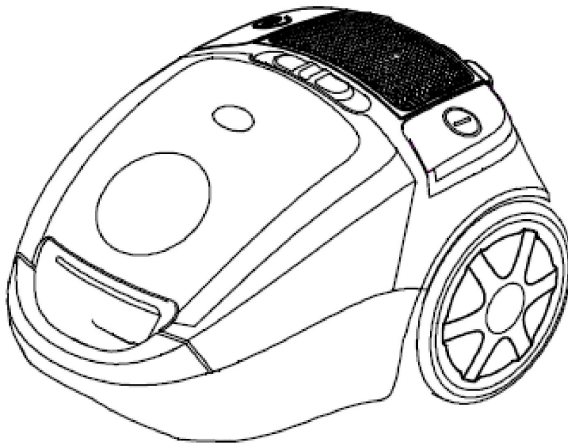

Model: **LATINA 80-ECO**

Vă rugăm să citiți cu atenție și să păstrați acest manual de utilizare pentru o consultare ulterioară.



Cerințele de design și utilizare în mod ecologic au fost testate și sunt în conformitate cu următoarele standarde: EU666/2013, EU 665/2013 și EN 60312-1:2013

Pentru protejarea mediului, vă rugăm să nu aruncați produsul la gunoi ci duceți-l la un centru specializat.

ATENȚIE

Aparatul a fost conceput pentru a fi întrebuințat doar pentru uz casnic!

Atunci când utilizați aparatul, trebuie să respectați următoarele măsuri elementare de siguranță:

1. Vă rugăm să deconectați aparatul atunci când nu este în uz sau înainte de utilizare;
2. Pentru a reduce pericolul de electrocutare, vă rugăm să nu-l utilizați în aer liber sau pe o suprafață umedă;
3. Nu utilizați aparatul ca pe o jucărie pentru copii. Este necesară supravegherea atentă atunci când acest aparat este utilizat de către sau în apropierea copiilor.
4. Folosiți numai accesoriile recomandate de producător;
5. Nu utilizați cu cablul sau ștecherul deteriorat. Dacă aspiratorul nu funcționează corespunzător, a fost scăpat pe jos, deteriorat, lăsat în aer liber, a căzut în apă sau în cazul în care cablul de alimentare este deteriorat, duceți-l la o unitate de service autorizată pentru verificare, reparare sau reglare;
6. Nu trageți și nu cărați aspiratorul trăgând de furtun, nu utilizați furtunul pe post de mâner, nu închideți ușa peste cablul de alimentare și nu trageți cablul de alimentare peste margini sau colțuri ascuțite. Nu treceți cu aspiratorul peste cablul de alimentare. Țineți

cablul de alimentare la distanță de suprafețele fierbinți și sursele de căldură.

7. Nu deconectați aspiratorul de la rețeaua de alimentare cu curent electric trăgând de cablu. Pentru a-l deconecta, trageți de ștecher și nu de cablu.

8. Nu manevrați ștecherul ori aspiratorul cu mâinile ude și nu folosiți aspiratorul în aer liber sau pe o zonă umedă;

9. Vă rugăm să verificați ca nici un obiect să nu obtureze filtrul de ieșire, blocând astfel circulația aerului din interior spre exteriorul aspiratorului. Totodată, filtrele trebuie curățate de particulele de praf, fire de păr sau alte particule care ar putea reduce circulația aerului;

10. Țineți părul, hainele, degetele și în general toate părțile corpului la distanță de orificiile și părțile mobile ale aspiratorului.

11. Vă rugăm să nu folosiți aspiratorul pentru a absorbi obiecte dure sau ascuțite, cum ar fi sticlă, cuie, șuruburi, monede, etc. Altfel aparatul sau filtrul vor fi afectate;

12. Nu aspirați nimic care arde deschis ori mocnit, precum țigările, chibriturile sau scrumul ori cenușa fierbinte.

13. Nu utilizați aparatul fără ca acesta să aibă instalate sacul de praf și toate filtrele.

14. Este necesar să opriți aspiratorul de la buton înainte de a-l scoate din priză
15. Fiți extrem de atent atunci când utilizați aspiratorul pe scări.
16. Nu utilizați aparatul pentru a aspira lichide inflamabile ori combustibile precum (lichid de curățare, benzină, parfum etc.) și nu îl utilizați în incinte în care aceste produse pot exista.
17. Vă rugăm să nu aspirați substanțe toxice (detergent, amoniac, etc);
18. Atunci când montați sau doriți să scoateți furtunul de aspirare, vă rugăm să verificați ca aspiratorul să fie oprit. Pe de altă parte atunci când doriți retractarea cablului, dirijați-l în așa fel încât acesta să nu fie tras în mod brutal/brusc;
19. Acest aparat trebuie folosit doar pe pardoseli, covoare, etc din interiorul locuințelor;
20. Nu îl folosiți în alte scopuri decât cel pentru care a fost conceput;
21. Utilizarea unei tensiuni necorespunzătoare poate duce la defectarea motorului și rănirea utilizatorului. Tensiunea corectă este menționată pe plăcuța indicatoare de pe aspirator.
22. Aspiratorul trebuie să fie păstrat în interior într-un loc răcoros și uscat

23. Vă rugăm să nu introduceți aspiratorul în apă sau alte lichide;
24. Nu folosiți aspiratorul pentru a curăța animalele dvs. de companie sau alte animale;
25. Când aparatul este în funcțiune, vă rugăm să aveți grijă să țineți capul dvs.(urechile,ochii, gura) departe de furtunul de aspirare;
26. Acest aparat nu este destinat utilizării de către persoane (inclusiv copii) cu dizabilități fizice, senzoriale sau mentale, sau lipsite de experiență și cunoștințe, cu excepția cazului în care acestea au fost supravegheate și instruite cu privire la utilizarea aparatului de către o persoană responsabilă.
27. Copiii trebuie supravegheați pentru a se asigura că nu se joacă cu aspiratorul.

A. DESCRIEREA PRODUSULUI

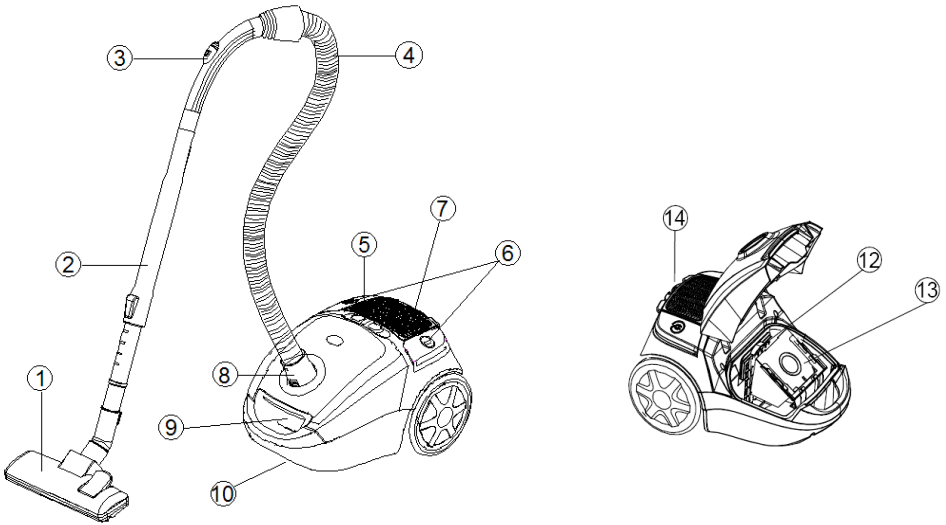

1. Perie de podea
2. Tub telescopic
3. Trapă eliberare presiune aer
4. Furtun
5. Buton control putere de aspirare
6. Mecanism automat retragere cablu de alimentare
7. Buton pornit/oprit
8. Conector furtun aspirare
9. Capac frontal
10. Mâner de transport
12. Filtru motor

13. Sac de praf

14. Filtru ieșire HEPA

B. MĂSURI DE SIGURANȚĂ

Opriți aspiratorul dacă observați că peria, tubul telescopic sau fantele de intrare și ieșire ale aerului se blochează în orice mod. Înainte de a porni din nou aspiratorul eliminați cauza care a determinat blocajul circulației aerului.

Nu folosiți niciodată aspiratorul în imediata vecinătate a unor obiecte(corpuri) calde și nu încercați să aspirați de exemplu mături de țigară nestinse sau cenușă.

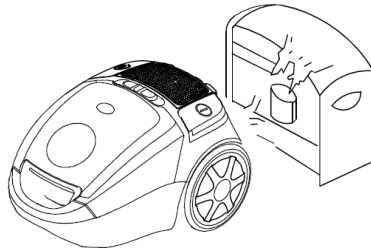

1. Introduceți ștecherul în priză doar atunci când aveți mâinile perfect uscate.

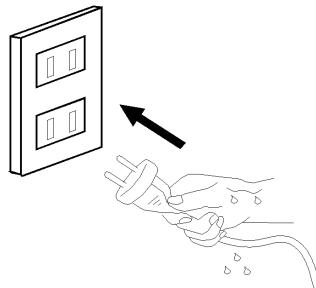

2. Vă rugăm să îndepărtați obiectele ascuțite aflate pe podea pentru ca acestea să nu fie aspirate de către aparat evitând astfel eventuale deteriorări ale acestuia.

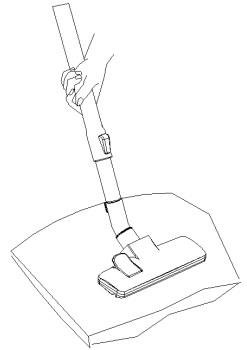
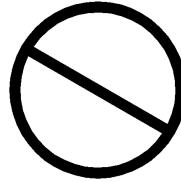

3. Nu trageți de cablu atunci când îl scoateți din priză ci încercați să țineți strâns de ștecher.

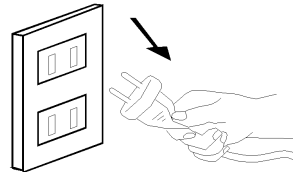

C. ASAMBLAREA ASPIRATORULUI

1. Montarea și demontarea furtunului de aspirare

- Montarea:

Introduceți furtunul în orificiul de intrare al acestuia. Apăsăți capătul furtunului până când acesta rămâne fixat.

- Demontarea:

După ce ați scos aparatul din priză, scoateți furtunul ținând de cele 2 clapete de fixare și trăgându-l înspre exterior.

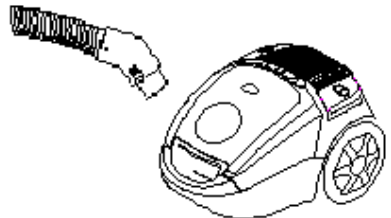

2. Asamblarea tubului telescopic și a accesoriilor

2.1: Scoateți tubul telescopic din mâner.

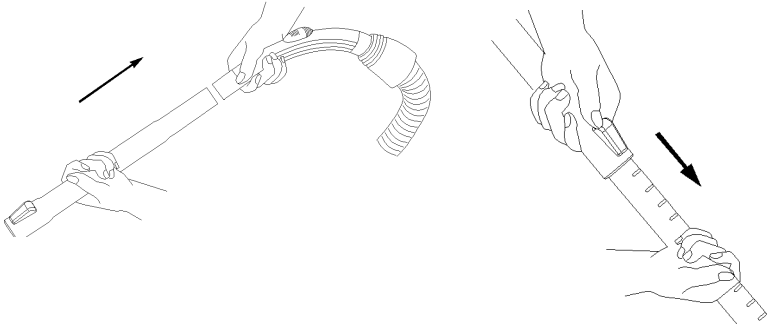

2.2:

- Reglați lungimea dorită a tubului telescopic.
- Împingeți clapeta de blocare înspre înainte și scoateți partea inferioară a tubului la lungimea extensiei dorite. Apoi eliberați butonul de blocare pentru a fixa lungimea tubului obținută.

2.3: Montați peria de podea sau accesoriul pentru spații înguste(2 în 1) în capătul mai subțire a tubului telescopic.

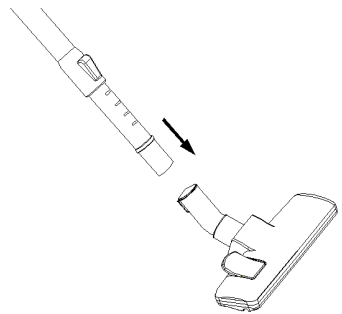

2.4: Potrivit pentru curățarea zilnică a covoarelor și a podelelor de lemn.

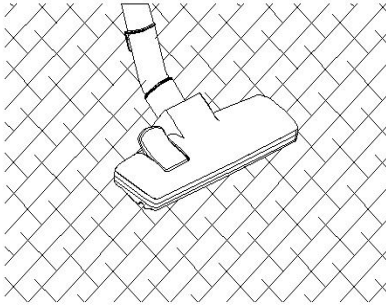

Curățarea covoarelor

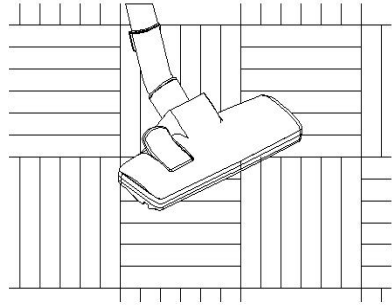

Curățarea parchetului

Accesoriu pentru spații înguste(2 în 1)

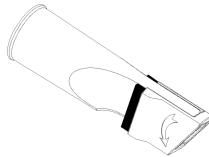

Acest accesoriu poate fi folosit în zone unde accesul este mai anevoios din cauza dimensiunilor reduse ale spațiului de aspirare.

Introduceți manual tubul telescopic în accesoriul de spații înguste în jur de 2 cm.

Peria pentru podea poate avea 2 tipuri de utilizări(apăsați pe clapetă):

A: Podele solide = cu peria extinsă

B: Covoare = cu peria retractată

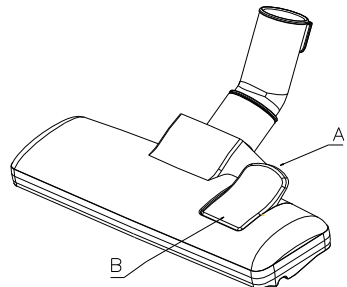

D. OPERAREA

1. Înainte de a utiliza aparatul trageți de cablul de alimentare înspre exterior în așa fel încât să obțineți lungimea dorită în funcție de zona unde doriți să aspirați. Lungimea maximă a acestuia care poate fi utilizată este marcată printr-un indicator galben aflat pe cablu.

Pentru a porni aparatul apăsați cu piciorul butonul pedala  aflat pe partea superioară a carcasei aspiratorului.

2. Pentru a retracta(strânge) cablul de alimentare al aspiratorului apăsați butonul  cu o mână, iar cu cealaltă mână, ghidați-l în așa fel în timpul retractării să nu lovească anumite corpuri, ziduri, persoane, aflate în apropierea aspiratorului.

E. ÎNTREȚINEREA ASPIRATORULUI

Instrucțiunile oferite în interiorul acestui manual de utilizare servesc ca un ghid de întreținere, de rutină(obisnuită). Pentru a evita eventuale telefoane inutile la centrul de service, verificați frecvent furtunul, sacul și filtrele aparatului pentru ca acestea să nu fie în nici un caz înfundate. Dacă este cazul curățați furtunul/tubul telescopic cu o suflantă, înlocuiți/curățați sacul dacă acesta este plin și curățați filtrele dacă acestea sunt murdare.

Curățarea/înlocuirea sacului de praf

Sacul de praf și filtrul motorului joacă un rol important în eficiența aspiratorului. Rolul sacului de praf este acela de a colecta murdăria, dar în același timp, trebuie să fie suficient de poros pentru a permite aerului să treacă prin el.

Dacă sacul sau filtrul motorului sunt pline de murdărie blocând circulația aerului atunci aerul nu va putea circula prin aspirator. Astfel, procesul de aspirare nu va avea loc indiferent de cât de puternic ar fi aparatul.

Pentru a menține aspiratorul la un nivel de eficiență cât mai ridicat, schimbați sacul(dacă folosiți un sac de hârtie sau un sac tip ECO) sau scuturați sacul(dacă folosiți unul textil) în mod frecvent. Unele particule fine pot restricționa circulația aerului foarte rapid acestea reducând performanțele aspiratorului chiar dacă sacul nu este încă plin.

Din acest motiv, când aspirați odorizante sau agenți de curățare a covoarelor, detergenți, praf de ipsos sau substanțe fine similare, sacul și filtrele trebuie schimbate/curățate mai des.

Scoaterea sacului de praf

NOTĂ: Înainte de schimbarea sacului de praf sau de curățarea filtrelor, opriți aspiratorul și scoateți cablul de alimentare din priză. Niciodată **NU** operați aspiratorul fără sac și filtru în interior!

1 . Opriți aspiratorul și scoateți cablul de alimentare din priză.

2. Deschideți capacul frontal împingând dispozitivul de blocare cu degetele și ridicați capacul.

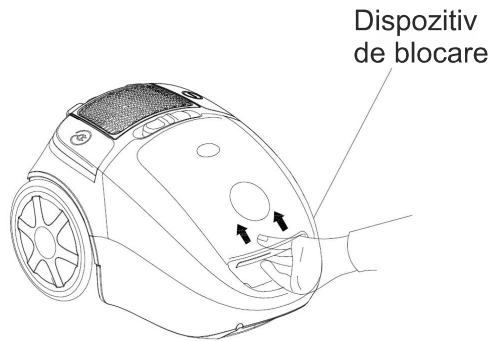

3. Identificați mânerul ramei unde a fost introdus sacul. Ridicați cadrul de fixare al sacului înspre exteriorul compartimentului.

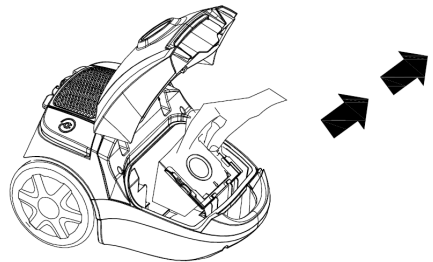

4. Scoateți sacul de praf din rama de susținere a acestuia.

Montarea sacului de praf

NOTĂ: Înainte de schimbarea sacului de praf sau de curățarea filtrelor, opriți aspiratorul și scoateți cablul de alimentare din priză. Niciodată **NU** operați aspiratorul fără sac și filtru în interior!

1. Opriți aspiratorul și scoateți cablul de alimentare din priză.
2. Deschideți capacul frontal împingând dispozitivul de blocare cu degetele și ridicând capacul.

3. Scoateți filtrul motorului și curățați-l prin clătire cu apă caldă dacă este foarte murdar. Înainte de reinstalare lăsați-l să se usuce bine.

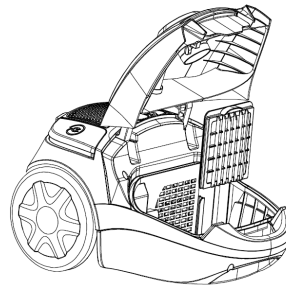

**Motor
Filter**

4. Deschideți ușor faldurile sacului pentru a putea colecta praful într-un mod cât mai eficient.

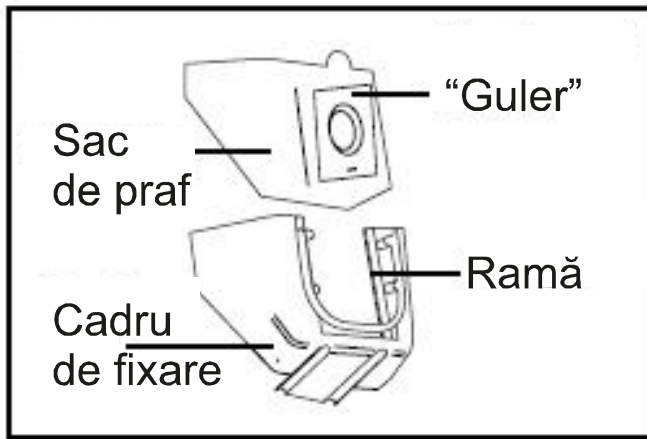

5. Așezați sacul în cadrul corepunzător, apăsând ușor "gulerul" în interiorul cadrului până când acesta rămâne bine fixat pe ramă.

6. Așezați "gulerul" sacului de praf în compartimentul special rezervat sacului, introducându-l în ghidajele cadrului de fixare.

7. Închideți capacul frontal verificând "gulerul" să rămână fixat în dreptul orificiului de absorbție.

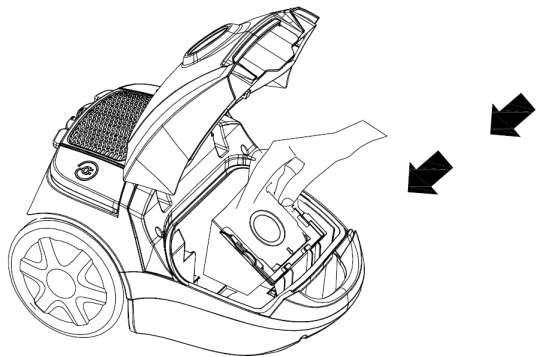

Reglarea puterii de absorbție

Puteți regla puterea de absorbție a aspiratorului direct de pe corpul acestuia, de pe butonul de reglaj al puterii.

Vă recomandăm să folosiți nivelul **minim** atunci când aspirați praful de pe materiale delicate.

Selectați treapta **medie** de absorbție pentru saltele, mobilier tapițat și covoare.

Reglați la nivelul **maxim** de absorbție pentru gresie, parchet și alte pardoseli robuste.

Înlocuirea sau curățarea filtrelor

Verificați ca aparatul să fie deconectat de la rețeaua de energie electrică.

Filtrele ar trebui să fie curățate cel puțin o dată la 6 luni.

Atunci când doriți să curățați filtrele vă rugăm să o faceți în apă curată, apoi scuturați filtrele pentru a elimina surplusul de apă și în cele din urmă lăsați-le să se usuce bine într-un loc aerisit. Vă rugăm să le utilizați doar după ce acestea sunt complet uscate, în caz contrar riscați ca motorul să se deterioreze.

Dacă doriți să înlocuiți **filtrul de motor**, deschideți capacul compartimentului unde se află sacul, scoateți grilajul de protecție a

filtrului, scoteți-l pe cel murdar și înlocuiți-l cu unul curat(nou) apoi închideți capacul.

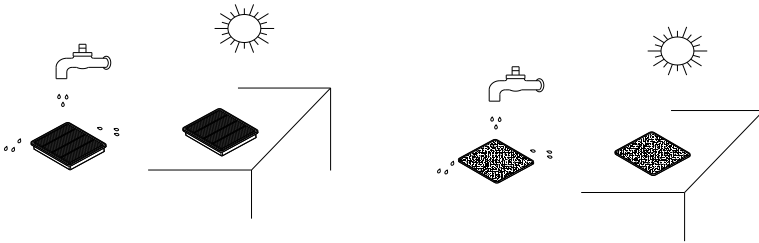

FIȘA PRODUSULUI

1. Marca comercială a producătorului: **ALBATROS[®]**
2. Modelul de fabricație: **LATINA BO-ECO**
3. Tipul aparatului: **Aspirator de praf**
4. Importator: **SC ALF Electrocasnice SRL**
5. Adresă importator: **bvd. Basarabia, nr. 256, poarta 3-Faur, sector 3, București, RO**
6. Puterea nominală de intrare(W): **800**
7. Clasa de eficiență energetică: **A**
8. Consum anual de energie indicativ, bazat pe 50 de sarcini de curățare(kWh per an): **27**
9. Clasa de performanță de curățare a covoarelor: **C**
10. Clasa de performanță de curățare a pardoselilor tari: **A**
11. Clasa de emisii de praf: **C**
12. Nivelul de putere acustică(dB): **<78**
13. Puterea de absorbție(W): **180**
14. Vacuum(kPa): **17,5**
15. Volum de aer circulat (m³/min.): **1,65**
16. Tub: **metalic telescopic**
17. Control variabil al puterii de aspirare: **DA**
18. Sac de praf(volum): **micro-bag(1 buc.)/pânză(1 buc.)**
19. Filtru HEPA: **DA**
20. Perie mare: **DA(tip ECO)**
21. Accesoriu pentru locuri înguste: **DA(2 în 1)**
22. Cordon alimentare(m): **5**
23. Sistem de rulare a cablului: **DA**
24. Termostat(protecție la supraîncălzire): **DA**
25. Soft Start*: **DA**
26. Dimensiuni produs(mm): **380x270x230**
27. Dimensiuni cutie(mm): **440x320x280**
28. Greutate netă(produs/kg): **5,35**
29. Greutate brută(cu ambalaj/kg): **6,5**
30. Tensiune/Frecvență(V/Hz): **230/50**
31. Fabricat în PRC(China)

Parametrii energetici sunt măsurați în conformitate cu prevederile EMC Directive 2014/30/EU cu privire la compatibilitatea electromagnetică și EMC Directive 2014/35/EU pentru echipamente de joasă tensiune.

*Un soft starter de motor este un dispozitiv utilizat la motoarele electrice de curent alternativ pentru a reduce temporar sarcina, cuplul în tren de putere și creșterea curentului electric al motorului în timpul pornirii.

ALBATROS[®]
De Sufletul Tău!