

ZASS[®]

GERMANY

Confortul la îndemâna oricui

INSTRUCȚIUNI DE UTILIZARE

APARAT DE CURĂȚAT CU ABURI

(MOP CU ABURI)

Model: **ZSMC 01**

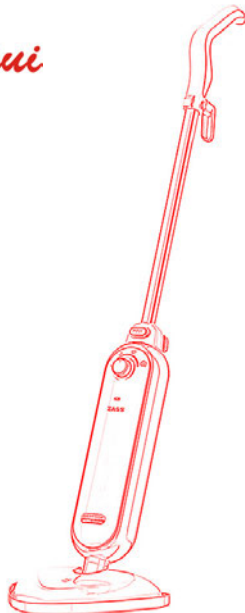

Vă rugăm citiți cu atenție aceste instrucțiuni de utilizare înainte de utilizarea aparatului.

Unic importator în România: ZASS Romania srl (CUI RO15328988)
Ungheni nr. 40 A, cod 547605, jud. Mureș
Telefon: 0265-262870, 0265-269209, Fax: 0265-307670
www.zassromania.ro, e-mail: info@zass.ro

Felicitări pentru cumpărarea acestui produs ZASS. Ca toate produsele ZASS și acest produs a fost conceput pe baza cunoștințelor tehnice cele mai noi și s-a fabricat prin utilizarea componentelor electrice/electronice cele mai fiabile și moderne.

Înainte de a pune aparatul în funcțiune, vă rugăm să acordați câteva minute pentru a citi instrucțiunile de utilizare care urmează.

Vă mulțumim !

ATENȚIE !

- Înainte de a folosi aparatul, citiți cu atenție instrucțiunile de utilizare și atenționările. Nu pierdeți manualul de utilizare.
- Aparatul se va cupla numai la prize de curent alternativ cu contact de protecție (pământare), conform cu specificațiile de pe eticheta cu date tehnice ale produsului. Nu cuplați alte aparate la aceeași priză. Din motive de siguranță se recomandă racordarea aparatului la o priză cu siguranță diferențială de protecție de 30 mA.
- Este interzisă utilizarea aparatului de către copii, persoane cu handicap fizic, senzorial sau care nu dispun de discernământ, de persoane care nu au fost instruite în acest sens și nu dețin cunoștințe referitoare la utilizarea aparatului. Aceste persoane pot utiliza aparatul doar sub strictă supraveghere sau în cazul în care au fost instruite în acest sens de către persoana însărcinată cu supravegherea lor. Nu lăsați copiii nesupravegheați și asigurați-vă că aceștia nu utilizează aparatul ca pe o jucărie.
- **Nu folosiți aparatul în alt scop decât pentru cel care este destinat. Aparatul este destinat doar utilizării în scopuri casnice!**
- **Este interzisă utilizarea aparatului în scopuri industriale și în spații deschise!**
- Nu introduceți aparatul în apă sau în alte lichide. Nu utilizați aparatul cu mâna udă.
- Este interzisă cuplarea/decuplarea aparatului la/de la sursa de alimentare prinzând ștecherul cu mâna umedă. Cordonul de alimentare / ștecherul trebuie decuplat de la sursa de alimentare în cazul în care prezintă semne de deteriorare în timpul utilizării, înaintea efectuării lucrărilor de curățare a aparatului, precum și înainte de depozitarea acestuia într-un alt loc după utilizare.
- Verificați în mod regulat dacă au apărut semne de defecțiune sau de deteriorare pe: cordonul de alimentare, aparat sau cordonul prelungitor utilizat. Este interzisă utilizarea aparatului care prezintă defecțiuni. Dacă cordonul de alimentare este defect, aparatul nu se va folosi până nu va fi reparat la un Service specializat (autorizat de ZASS). Pentru orice alte defecțiuni apelați la un Service autorizat ZASS pentru a verifica și/sau repara aparatul. Nu reparați singuri aparatul! Reparațiile efectuate de către o persoană neinstruită și neautorizată în acest sens, constituie un pericol pentru utilizator.
- Este interzisă utilizarea aparatului în apropierea surselor de apă (cada de baie, chiuveta, etc). Este interzisă expunerea aparatului la ploaie / umezeală. În cazul în care cade în apă, aparatul trebuie deconectat de la sursa de alimentare înainte de a fi scos din apă.
- Nu trageți de cordonul de alimentare pentru a scoate aparatul din priză. Oprii aparatul înainte de a-l scoate din priză.
- Este interzisă punerea aparatului / a cordonului de alimentare pe suprafețe fierbinți (ochi de aragaz, plite, grill) sau în apropierea surselor de foc.
- Este interzisă scoaterea din priză a cordonului de alimentare sau transportarea aparatului prin tragerea cordonului de alimentare. Este interzisă îndoirea, strângerea cordonului de alimentare sau poziționarea acestuia pe suprafețe ascuțite.

- Nu atingeți cordonul de alimentare de suprafețe fierbinți. Nu lăsați cordonul de alimentare să atârne, pentru a nu putea fi ajuns de copii. Nu lăsați la îndemâna copiilor materialele folosite pentru ambalarea aparatului (de ex. pungi de plastic).
- Orificiul de umplere cu apă nu trebuie să fie deschis în timpul utilizării.
- **SE RECOMANDĂ FOLOSIREA APEI DISTILATE! NU FOLOȘIȚI APARATUL FĂRĂ APĂ ÎN REZERVOR! DUPĂ UTILIZARE, GOLIȚI ÎNTOTDEAUNA REZERVORUL DE APĂ. LĂSAȚI APARATUL SĂ SE RĂCEASCĂ COMPLET! NERESPECTAREA ACESTOR INSTRUCȚIUNI DUC LA DETERIORAREA APARATULUI ȘI PIERDEREA GARANȚIEI!**
- Apa de robinet conține magneziu, săruri minerale și alte substanțe care contribuie la calcifierea rezervorului de apă. Dacă apa este foarte dură, utilizați o soluție de oțet (50% apă + 50% oțet) pentru a detartra rezervorul de apă, baza mopului și pentru a menține aparatul într-o stare bună de funcționare.
- Nu utilizați la umplerea rezervorului de apă soluții aromatice sau alcoolice deoarece acestea pot deteriora aparatul.
- Din motive de siguranță este interzisă utilizarea accesoriilor nerecomandate de producător sau dacă nu sunt fabricate de acesta.
- Nu dirijați emisia de vapori în poziție verticală asupra unei persoane.
- Aparatul se va feri de accesul copiilor și nu va fi lăsat nesupravegheat în timpul funcționării.
- În cazul în care aparatul este neutilizat / nesupravegheat, se recomandă oprirea și deconectarea acestuia de la sursa de alimentare.
- Nu folosiți aparatul într-un spațiu închis saturat cu vapori de vopsea pe bază de ulei, diluant de vopsea, substanțe de izolare, pulbere inflamabilă sau vapori explozibili sau toxici.
- Nu utilizați aparatul pentru piele, mobilier lustruit cu ceară sau pardoseli lăcuite, țesături sintetice, catifea sau alte materiale delicate sensibile la aburi.
- Folosirea mopului cu abur pe parchet lăcuit sau pardoseli din lemn poate afecta luciul pardoselilor. Nu utilizați aparatul pe pardoseli din lemn deteriorate, crăpate. Testați aparatul pe o zonă neobservabilă sau verificați instrucțiunile de utilizare de la producătorul de pardoseală.
- Utilizarea apei distilate sau demineralizate va maximiza performanța mopului cu abur.
- Aveți grijă să evitați contactul cu părțile fierbinți ale aparatului și aburii generați de acesta.
- Dacă folosiți prelungitoare (min. 16A), aveți grijă ca acestea să fie în stare bună și să aibă contact de protecție.
- Nu depozitați aparatul cu mopul umed atașat.
- Nu folosiți aburii pentru încălzirea spațiului locativ.
- După testarea funcționării aparatului în timpul procesului de fabricare și la final, pot rămâne picături de apă în rezervorul acestuia.
- Dacă scuturați aparatul în timpul utilizării, supapa de alimentare cu apă va produce zgomot. Acest lucru este normal și nu este un defect.
- **Acest aparat este destinat numai pentru utilizare casnică. Nu folosiți aparatul pentru alte scopuri decât cele menționate în instrucțiuni.**
-  **Simbolul IEC 60417-5597 (2002-10) indică faptul că acest produs funcționează cu vapori de apă fierbinți (aburi). Pentru a evita opărirea și arsurile, aveți grijă deosebită când utilizați aparatul.**
- NU se acordă garanție pentru posibilele deteriorări care sunt cauzate printr-o utilizare greșită/necorespunzătoare.
- **Firma producătoare nu este responsabilă pentru pagube rezultate din utilizarea incorectă a aparatului.**

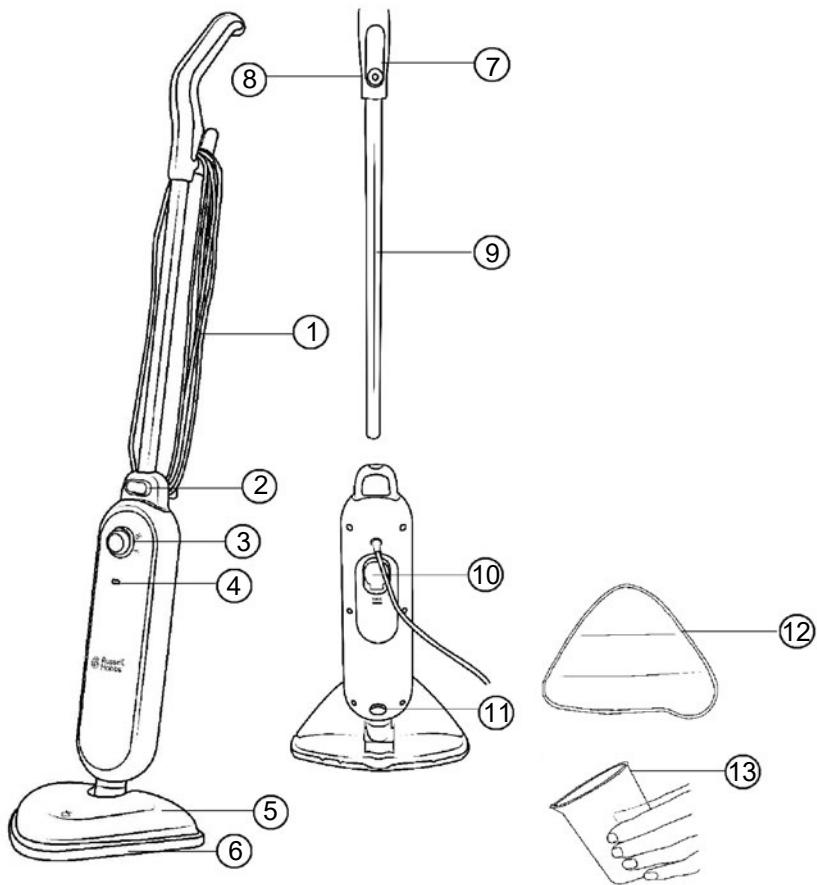

- 1) Cordon de alimentare
- 2) Buton detașare mâner
- 3) Buton pornire și regulator abur
- 4) Indicator luminos alimentare cu energie electrică
- 5) Baza mopului
- 6) Glisor pentru cover
- 7) Suport rulare cordon alimentare
- 8) Buton detașare mâner
- 9) Tubul mânerului
- 10) Rezervor apă
- 11) Buton detașare mop
- 12) Husă mop din microfibră
- 13) Pahar de măsurare

ÎNAINTE DE PRIMA UTILIZARE :

Înainte de prima utilizare a aparatului, citiți cu atenție aceste instrucțiuni de folosire.

Înainte de părăsirea liniei de fabricație, produsele noastre sunt riguros testate. Cu toate acestea, rezervorul de apă a aparatului ar putea conține picături de apă.

Înainte de fiecare utilizare, umpleți rezervorul de apă.

Scoateți toate ambalajele și așezați componentele separate.

Verificați mopul cu abur după despachetare și verificați vizual orice deteriorare, cum ar fi:

- Părți nealiniate sau deteriorate
- Deteriorarea corpului principal și a componentelor separate
- Deteriorarea ștecherului sau a cordonului de alimentare.

Dacă există o deteriorare nu utilizați mopul cu aburi.

Notă: Înainte de asamblarea / dezasamblarea oricărei părți a produsului, asigurați-vă că aparatul este deconectat de la sursa de energie și este răcit complet.

Asamblarea mânerului:

Mânerul este compus din 2 părți:

- Mânerul superior
- Tubul mânerului

1. Montați partea superioară a mânerului pe tubul mânerului, aplicând o mică forță de presiune, până când auziți un "click" care indică faptul că s-a fixat pe poziția corectă.

2. Odată ce aceasta este montat, puneți ansamblul în partea superioară a unității principale cu suportul de cordon paralel cu partea din spate a unității. Împingeți clapeta de pe bază pentru a permite inserarea și fixarea integrală a mânerului. Ar trebui să auziți un "click" la fixarea în poziția corectă.

3. Dacă doriți să scoateți mânerul, apăsați pur și simplu butonul de deblocare de pe partea din față a aparatului și ridicați ansamblul în sus.

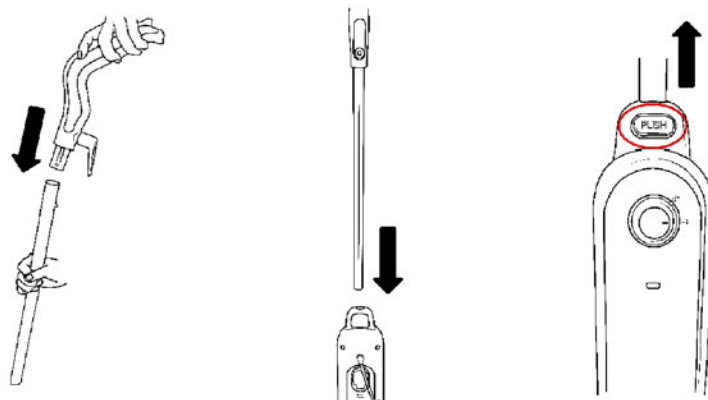

Asamblarea aparatului:

Atașarea bazei mopului

Fixați baza mopului de corpul principal, aliniind și coborând corpul aparatului pe conectorul bazei de mop, până când se fixează în locașul său.

Puteți detașa baza mopului apăsând butonul de deblocare de deasupra și ridicând aparatul.

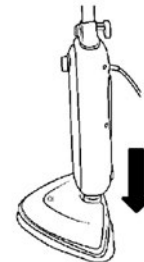

Atașarea husei mopului din microfibră

Nu se recomandă funcționarea mopului cu aburi fără un accesoriu propriu atașat.

Pentru a atașa husa mopului, puneți-l pe podea cu scaiul (ariciul) orientat în sus și cu marginea de detașare în spate. Ridicați aparatul deasupra husei și aliniați baza mopului cu husa de mop. Coborâți aparatul și așezați baza mopului pe husă pentru a fixa scaiul(ariciul) la bază.

Pentru a scoate husa mopului, țineți cu piciorul bucata de țesătură proeminentă și ridicați aparatul.

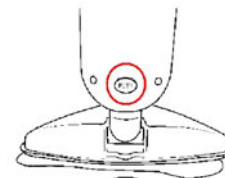

Dispozitiv glisor pentru cover

Mopul poate fi utilizat împreună cu accesoriul glisor pentru cover pentru a reîmprospăta carpetele și covoarele.

Pentru a utiliza glisorul pentru cover, ridicați mopul deasupra glisorului și coborâți baza mopului astfel încât să se sprijine în interior.

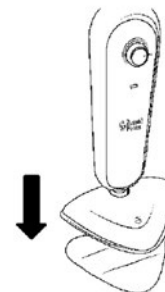

Notă: Baza mopului nu se atașează prin fixare la glisorul pentru cover, mopul doar se așează în el. Pentru a înlătura glisorul, ridicați pur și simplu mopul în sus.

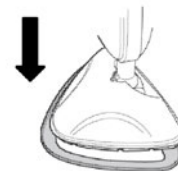

Umplerea rezervorului de apă

Notă: Înainte de umplerea / reumplerea rezervorului de apă, deconectați de la alimentarea electrică mopul cu aburi. Nu atingeți nici o parte a aparatului fierbinte, înainte ca acestea să se răcească suficient.

1. Înclinați mopul cu aburi astfel încât rezervorul să fie poziționat într-un unghi convenabil pentru umplere.
2. Deschideți capacul rezervorului de apă.
3. Umpleți cu apă paharul de măsurare, furnizat împreună cu aparatul, având grijă să nu vărsați apa la umplerea rezervorului.

Notă: În zonele cu apă dură, se recomandă utilizarea apei distilate/tratate. Apa poate fi tratată folosind filtre de apă. Utilizarea apei dure netratate poate reduce performanța și durata de viață a aparatului. Nu utilizați niciodată apă fiartă în mopul cu aburi. Acest lucru este dăunător, deoarece apa fiartă care nu s-a transformat în abur conține numai mineralele din apa dură, minerale care ar trebui evitate pentru funcționarea corectă a aparatului.

4. Utilizați paharul pentru a umple rezervorul de apă.
5. Închideți capacul rezervorului astfel încât acesta să fie bine fixat. Ridicați mopul în poziție verticală.

Un rezervor umplut complet cu apă ar trebui să furnizeze aburi timp de aproximativ 15 minute. Mopul nu va scoate aburi dacă nu porniți aparatul și nu așteptați suficient timp pentru încălzirea apei.

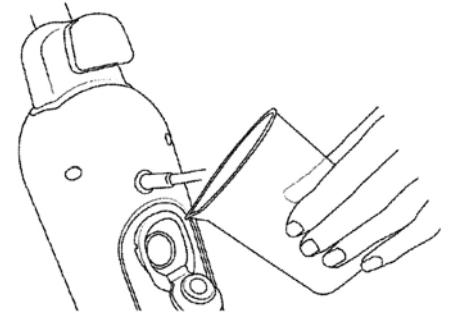

Utilizare

PREGĂTIREA

Notă: Asigurați-vă că podelele sunt aspirate / măturate înainte de a folosi mopul cu aburi.

1. Răsuciți suportul cordonului, conectați mopul cu aburi la o priză de alimentare și porniți aparatul.

2. Asigurați-vă că rezervorul de apă este umplut.

3. Rotiți butonul de pornire în sensul acelor de ceasornic de la poziția 'OFF' în poziția 'ON'.

4. Indicatorul luminos de alimentare va trebui să lumineze culoarea roșie. Așteptați aproximativ 30 de secunde pentru ca apa să se încălzească suficient, apoi mopul cu aburi va fi gata de utilizare.

5. Deplasați mopul cu aburi înainte și înapoi peste zonele pe care doriți să le curățați cu aburi.

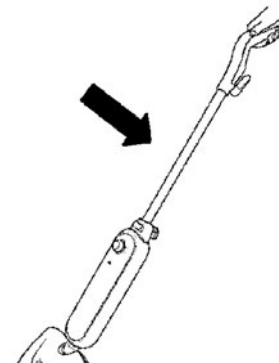
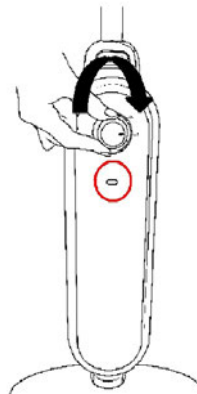

Notă: Când utilizați mopul cu aburi, nu-l lăsați peste o anumită zonă timp mai mult de 30 de secunde, deoarece acest lucru poate provoca daune.

Dacă debitul de abur se micșorează sau se oprește, este posibil să fie necesară umplerea rezervorului de apă. Pentru a reumple rezervorul de apă: deconectați aparatul și lăsați-l să se răcească, apoi urmați instrucțiunile descrise la umplerea rezervorului de apă.

Mentenanță

Curățare și întreținere

Înainte de a curăța aparatul, deconectați aparatul de la rețeaua electrică.

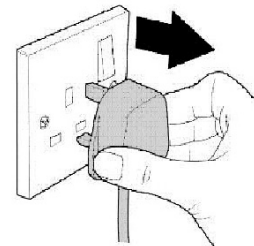

Pentru a curăța exteriorul aparatului, utilizați o cârpă umedă, moale și detergent slab.

NICIODATĂ NU IMERSAȚI MOPUL CU ABURI ÎN APĂ!

Când ștergeți corpul aparatului, evitați pătrunderea umezelii în zona din jurul indicatorului luminos.

Spălați accesoriile neelectrice în apă caldă cu săpun/detergent și lăsați-le să se usuce bine înainte de următoarea utilizare.

Dacă mopul cu aburi este deteriorat, contactați un service autorizat ZASS Romania.

Întreținerea husei de mop din microfibră

Spălați husa în apă caldă dar nu mai mult de 40 de grade Celsius. Spălați manual husa separat. Nu utilizați balsam de țesături și nu uscați prin centrifugare.

Dacă pe husa de microfibră există fire mai lungi, tăiați-le cu atenție cu foarfeca. Nu încercați să trageți nici un fir din husă sau să tăiați firele de la baza husei.

Depozitare

1. Când aveți nevoie de o pauză sau a-ți terminat de curățat cu aburi, orientați mopul cu aburi în poziție verticală. Acest lucru va opri producerea aburilor.

2. Rotiți regulatorul de aburi în poziția "OFF" și lăsați aparatul să se răcească.

3. Opriti alimentarea aparatului și scoateți ștecherul din priza de alimentare.

4. Lăsați husa mopului să se răcească complet și apoi scoateți husa cu grijă de pe baza mopului.

Notă: Nu scoateți capacul rezervorului de apă în timp ce aburul este emis.

5. Goliți rezervorul de apă înainte de depozitare.

6. Înfășurați cordonul de alimentare în jurul suportului de cablu superior și cel inferior. Depozitați aparatul în poziție verticală într-o zonă protejată și uscată.

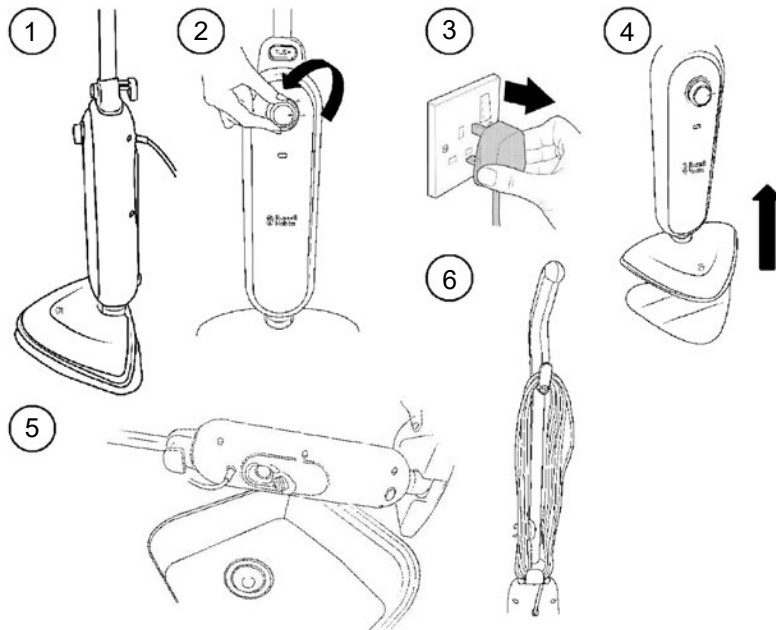

REMEDIERE PROBLEME

Problema	Cauză	Rezolvare
Debit aburi redus / Nu se produc aburi	<ol style="list-style-type: none">1. Este posibil ca rezervorul de apă să fie gol sau cu nivel minim de apă.2. Este posibil ca aparatul să nu fie montat corespunzător.3. Regulatorul de abur nu este pe poziția „ON”	<ol style="list-style-type: none">1.Verificați dacă rezervorul de apă este plin. Consultați manualul de instrucțiuni prezent.2.Verificați dacă aparatul este conectat la priza electrică corespunzătoare pentru furnizarea energiei electrice sau întreruptorul funcționează corect. Asigurați-vă că ați așteptat cel puțin 30 de secunde pentru încălzirea apei.3.Verificați dacă aparatul este pornit “ON”.
Lumina indicatoare nu funcționează	<ol style="list-style-type: none">1. Este posibil ca aparatul să nu fie conectat la rețeaua electrică / siguranța sau întreruptorul nu funcționează.	<ol style="list-style-type: none">1. Verificați dacă aparatul este conectat la priza electrică corespunzătoare, furnizarea energiei electrice sau întreruptorul funcționează corect. Verificați dacă aparatul este pornit “ON”.
Aparatul emite un miros anormal	<ol style="list-style-type: none">1. Prima utilizare a aparatului.2. Nu este prima utilizare a aparatului.	<ol style="list-style-type: none">1. Dacă aceasta este prima dată când utilizați mopul, mirosul se poate datora încălzirii pieselor noi.2. Opriti utilizarea dacă mirosul persistă și contactați o unitate service autorizată ZASS Romania.
Când este folosit aparatul există un sunet provenind de la mopul cu aburi	-	<ol style="list-style-type: none">1. Aceasta este o situație normală în timpul funcționării aparatului.
Aparatul lasă urme de apă / Nu curăță murdăria	<ol style="list-style-type: none">1. Husa mopului este îmbâcsită și necesită schimbare.	<ol style="list-style-type: none">1. Spălați husa mopului urmând instrucțiunile de curățare și întreținere.
Aparat deteriorat / Lipsă accesorii	<ol style="list-style-type: none">1. Fie husa de mop, glisorul pentru covor, cana de măsurare, mânerul sunt deteriorate sau pierdute.	<ol style="list-style-type: none">1. Contactați unitatea autorizată service ZASS Romania.

SPECIFICAȚII TEHNICE

Denumire produs	Aparat de curățat cu aburi (mop cu aburi)
Putere nominală	1300 W
Tensiune	220-240V
Frecvență	50/60Hz
Capacitate rezervor apă	380ml
Presiune aburi	1.5bar
Debit abur	25g/min
Lungime cablu alimentare	5m

Informații privind Garanția:

Producătorul oferă garanție în conformitate cu legislația țării de domiciliu a clientului, începând cu data la care aparatul este vândut utilizatorului final.

Garanția acoperă numai defectele de fabricație.

Reparațiile în garanție pot fi efectuate numai de un centru de Service autorizat. ZASS. Atunci când efectuați o reclamație pentru solicitarea garanției, trebuie prezentată factura (cu data achiziției) și certificatul de garanție completat de vânzător și semnat de dvs.

Garanția nu se va aplica în cazul:

- Uzură normală a aparatului
- Utilizarea incorectă (ex. suprasolicitarea aparatului – utilizare noncasnică, utilizarea accesoriilor neautorizate, etc.)
- Utilizarea forței, daunelor cauzate de influențele externe (șocuri mecanice, lovituri, deteriorări, etc.)
- Daune cauzate de nerespectarea instrucțiunilor din manualul de utilizare, de ex. conectarea la o sursă de alimentare necorespunzătoare sau nerespectarea instrucțiunilor de instalare.
- Aparatul a fost parțial sau complet demontat.

 Acest aparat este conform cu standardele Europene de securitate și conformitate electromagnetică.

 Acest produs nu conține materiale periculoase pentru mediul înconjurător (plumb, mercur, cadmiu, crom hexavalent și agenți inflamabili bromurați: PBB și PBDE).

 **INFORMAȚII IMPORTANTE CU PRIVIRE LA DEZAFECTAREA CORECTĂ A PRODUSULUI ÎN CONFORMITATE CU DIRECTIVA CE 2012/19/UE**

Aparatele electrice uzate sunt materiale valoroase, motiv pentru care locul lor nu este la gunoiul menajer! Din această cauză, vă rugăm să ne sprijiniți și să participați la protejarea resurselor naturale și a mediului înconjurător, prin predarea acestui aparat la centrele de preluare a acestora sau la importatorul a cărui adresă o puteți găsi în acest manual sau în certificatul de garanție. Înlăturând separat dispozitivele electrocasnice, veți evita eventualele consecințe negative pe care le-ar putea avea asupra mediului și sănătății înlăturarea incorectă, și veți permite valorificarea materialelor constituente pentru economisirea energiei și a resurselor. Detalii suplimentare se pot solicita la administrația locală sau la cel mai apropiat punct de colectare. Îndepărtarea necorespunzătoare a deșeurilor poate fi, în conformitate cu reglementările naționale, amendată. Dezafectarea separată a unui dispozitiv electrocasnic este specificată prin marcarea produsului cu imaginea unei pubele tăiate.