



APARAT DE AER CONDIȚIONAT DE TIP SPLIT MANUAL DE INSTRUCȚIUNI



Acest manual de instrucțiuni conține informații importante și recomandări pe care trebuie să le respectați pentru a avea cele mai bune rezultate cu sistemul de aer condiționat.

Vă mulțumim încă o dată.

CONȚINUT

INTRODUCERE - APARATE DE AER CONDIȚIONAT CU REFRIGERANT R32/R290	1
MĂSURI DE SIGURANȚĂ	2
DENUMIREA COMPONENTELOR.....	6
MONITOR UNITATE INTERIOARĂ	7
FUNCȚIE DE URGENȚĂ & FUNCȚIE DE AUTO-RESTART	8
TELECOMANDĂ	10
INSTRUCȚIUNI DE OPERARE	16
PROTECȚIE	21
MANUAL DE INSTALARE	24
ÎNTREȚINERE	40
DEPANAREA DEFECȚIUNILOR	41

În conformitate cu politica companiei privind îmbunătățirea continuă a produsului, caracteristicile dimensionale, datele tehnice și accesoriile acestui aparat se pot modifica fără aviz prealabil.

INTRODUCERE - APARATE DE AER CONDIȚIONAT CU REFRIGERANT R32&R290

▪ Introducere aparate de aer condiționat cu refrigerant R32 & R290

Refrigeranții folosiți pentru aparatele de aer condiționat sunt hidrocarburile prietenoase cu mediul R32 și R290. Cele două tipuri de refrigeranți sunt combustibili și inodori. Mai mult, aceștia pot arde și exploda în anumite condiții. Cu toate acestea, nu există riscul arderii sau exploziei dacă respectați următorul tabel pentru instalarea aparatului într-o cameră cu o suprafață adecvată și dacă îl folosiți corect.

Față de refrigeranții obișnuiți, Refrigeranții R32 & R290 sunt prietenoși cu mediul și nu distrug stratul de ozon iar valorile de efect de seră sunt foarte scăzute.

- Cerințe privind suprafața camerei pentru aparatul de aer condiționat cu Refrigeranți R32 & R290

Refrigeranți	Capacitate (Btu)	Suprafața camerei
R32	9K	Peste 4 m ²
	12K	Peste 4 m ²
	18K	Peste 15 m ²
	22K/24K	Peste 25 m ²
R290	9K	Peste 10 m ²
	12K	Peste 13 m ²
	18K	Peste 15 m ²
	22K/24K	Peste 30 m ²

Avertismente

- Citiți cu atenție manualul înainte de instalare, utilizare, întreținere.
- Nu folosiți alte mijloace de accelerare a procesului de dezghețare sau de curățare decât cele recomandate de producător.
- Nu înțepați sau ardeți aparatul.
- Depozitați aparatul într-o cameră fără surse de operare continue (de ex.: flacăra deschisă, aparat cu aprindere pe gaze în funcțiune sau un radiator electric în funcțiune).
- Contactați cel mai apropiat centru de reparații post-vânzări atunci când este necesară întreținerea. Atunci când faceți întreținerea, personalul de întreținere trebuie să respecte strict Manualul de Operare furnizat de producătorul respectiv și este interzis persoanelor necalificate să întrețină aparatul de aer condiționat.
- Trebuie să respectați prevederile legilor și regulamentelor naționale legate de gaze.
- Trebuie să scoateți refrigerantul din sistem înainte de întreținerea sau dispunerea unui aparat de aer condiționat.



Avertisment:
Combustibil & Periculos



Citiți manualul
utilizatorului





















Citiți manualul de
instalare







Citiți manualul de
reparații













REGULI DE SIGURANȚĂ ȘI RECOMANDĂRI PENTRU INSTALATOR

-  **C**itiți manualul înainte de instalarea și utilizarea aparatului.
-  **P**e durata instalării unităților de interior și exterior, accesul la zona de lucru este interzisă copiilor. Pot avea loc accidente neprevăzute.
-  **A**sigurați-vă că baza ușii unității exterioare este fixată ferm.
-  **V**erificați ca aerul să nu intre în sistemul cu refrigerantul și verificați să nu existe scurgeri de refrigerant atunci când mutați unitatea.
-  **E**fecuați un ciclu de test după instalarea aparatului de aer condiționat și înregistrați datele de operare.
-  **V**alorile nominale ale siguranței instalate în unitatea de control încorporată sunt T 5A/ 250V.
-  **U**tilizatorul trebuie să protejeze unitatea de interior cu o siguranță de capacitate adecvată pentru curent de intrare maxim sau cu un alt dispozitiv de protecție împotriva supraîncărcării.
-  **A**sigurați-vă că tensiunea de alimentare de la rețea corespunde cu cea imprimată pe plăcuța indicatoare a caracteristicilor tehnice. Mențineți întrerupătorul sau ștecherul curate. Introduceți ștecherul corect și ferm în priză, pentru a evita astfel riscul electroșocurilor sau incendiilor din cauza contactului insuficient.
-  **V**erificați ca priza să fie potrivită pentru ștecher, dacă nu este potrivită, schimbați priza.
-  **A**paratul trebuie să fie dotat cu mijloace de deconectare de la sursa de alimentare având un contact separat la toții polii care asigură deconectare completă în cazul unor condiții de supratensiune de categoria III și aceste mijloace trebuie să fie încorporate în circuitul fix, în conformitate cu regulile de conexiune.
-  **A**paratul de aer condiționat trebuie instalat de persoane profesionale sau calificate.
-  **N**u instalați aparatul la o distanță mai mică de 50 cm de substanțe inflamabile (alcool, etc.) sau de containere sub presiune (de ex., tuburi de spray).
-  **D**acă aparatul este utilizat în arii în care nu există posibilitatea ventilației, luați măsurile de precauție necesare pentru a preveni orice scurgeri de gaz de răcire în mediu, creând astfel pericol de incendiu.

-  **M**aterialele de ambalare sunt reciclabile și trebuie dispuse în containere de deșeuri separate. Atunci când nu mai poate fi folosit, dispuneți aparatul de aer condiționat la un centru de colectare deșeuri special.
-  **F**olosiți aparatul de aer condiționat strict conform instrucțiunilor din acest manual. Aceste instrucțiuni nu pot acoperi fiecare condiție și situație posibilă. Ca orice aparat de uz casnic, se recomandă folosirea simțului comun și precauției pentru instalare, operare și întreținere.
-  **A**paratul trebuie instalat în conformitate cu regulamentele naționale aplicabile.
-  **Î**nainte de a accesa bornele, toate circuitele electrice trebuie să fie deconectate de la sursa de alimentare.
-  **A**paratul trebuie instalat în conformitate cu regulamentele naționale privind conexiunile electrice.
-  **A**cest aparat poate fi folosit de copiii cu vârsta de peste 8 ani și de persoane cu capacități fizice, senzoriale sau mentale reduse sau fără experiență și cunoștințe dacă sunt supravegheați sau primesc instrucțiuni privind utilizarea aparatului într-un mod sigur și înțeleg pericolele. Este interzis copiilor să se joace cu aparatul. Curățarea și întreținerea aparatului nu vor fi făcute de copii decât sub supraveghere.

REGULI DE SIGURANȚĂ ȘI RECOMANDĂRI PENTRU UTILIZATOR















-  **N**u încercați să instalați singuri aparatul de aer condiționat; contactați personalul tehnic specializat.
-  **C**urățarea și întreținerea aparatului vor fi efectuate de personal tehnic specializat. În orice caz, deconectați aparatul de la sursa electrică de rețea înainte de efectua curățarea sau întreținerea acestuia.
-  **A**sigurați-vă că tensiunea de alimentare de la rețea corespunde cu cea imprimată pe plăcuța indicatoare a caracteristicilor tehnice. Mențineți întrerupătorul sau ștecherul curate. Introduceți ștecherul corect și ferm în priză, pentru a evita astfel riscul electroșocurilor sau incendiilor din cauza contactului insuficient.
-  **N**u scoateți aparatul din priză pentru a-l opri, atunci când este în funcțiune, această acțiune poate provoca o scânteie și un incendiu, etc.

-  **A**cest aparat a fost produs pentru ventilarea mediilor casnice și nu va fi folosit pentru alte scopuri, precum uscarea rufelor, răcirea alimentelor, etc.
-  **M**aterialele de ambalare sunt reciclabile și trebuie dispuse în containere de deșeuri separate. Atunci când nu mai poate fi folosit, dispuneți aparatul de aer condiționat la un centru de colectare deșeuri special.
-  **F**olosii aparatul de aer condiționat cu filtrele de aer montate. Utilizarea aparatului fără filtrul de aer poate provoca acumulare excesivă de praf sau deșeuri pe piesele interioare ale dispozitivului, cu defecțiuni ulterioare.
-  **U**tilizatorul este responsabil pentru instalarea aparatului de către un tehnician calificat, care trebuie să verifice împământarea corectă a acestuia, conform legislației curente și să monteze un întrerupător de circuit termomagnetic.
-  **B**ateriile telecomenzii trebuie să fie reciclate sau dispuse în mod corespunzător. Disponerea bateriilor uzate --- Dispuneți bateriile ca deșeuri municipale sortate, la punctul de colectare accesibil.
-  **N**u rămâneți direct expus niciodată la debitul de aer rece pentru o perioadă îndelungată. Expunerea directă și prelungită la aerul rece poate fi periculoasă pentru sănătatea dvs. Aveți grijă în particular atunci când în aceste camere se află copii, bătrâni sau persoane bolnave.
-  **D**acă aparatul scoate fum sau simțiți miros de ars, opriți imediat alimentarea și contactați Centrul de Reparații.
-  **U**tilizarea prelungită a aparatului în aceste condiții poate provoca incendii sau electrocutare.
-  **C**ontactați Centrul de Reparații autorizat al producătorului pentru reparații la aparatul de aer condiționat. Reparațiile incorecte pot expune utilizatorul la riscul electroșocurilor, etc.
-  **D**econectați întrerupătorul automat dacă considerați că nu veți folosi aparatul pentru o perioadă îndelungată. Direcția debitului de aer trebuie să fie corespunzător reglată.
-  **F**lapsurile vor fi îndreptate în jos pentru modul de încălzire și în sus pentru modul de răcire.
-  **F**olosii aparatul de aer condiționat strict conform instrucțiunilor din acest manual. Aceste instrucțiuni nu pot acoperi fiecare condiție și situație posibilă. Ca orice aparat de uz casnic, se recomandă să dați dovadă de judecată și precauție pentru instalare, operare și întreținere.

 Asigurați-vă că aparatul este deconectat de la sursă atunci când nu este folosit pentru o perioadă lungă și înainte de curățare și întreținere.

 Selectarea temperaturii corecte poate preveni deteriorarea aparatului.

REGULI DE SIGURANȚĂ ȘI INTERDICȚII

-  Nu îndoiiți, nu trageți sau strângeți cablul electric deoarece aceste acțiuni îl pot deteriora. Un cablu electric deteriorat poate duce la electroșocuri sau incendiu. Doar personalul tehnic specializat poate înlocui un cablu electric defect.
-  Nu folosiți extensii sau module în grup.
-  Nu atingeți aparatul cu picioarele goale sau cu alte părți ale corpului ude sau umede.
-  Nu obstrucționați intrarea sau ieșirea aerului la unitatea de interior sau de exterior. Dacă aceste deschideri sunt înfundate, eficiența operativă a aparatului este redusă, cu defecțiuni sau daune ulterioare posibile.
-  Nu modificați în niciun fel aparatul de aer condiționat.
-  Nu instalați aparatul în medii în care aerul conține gaz, ulei sau sulf sau lângă surse de căldură.
-  Acest aparat nu este creat pentru a fi utilizat de persoane (inclusiv copii) cu capacități fizice, senzoriale sau mentale reduse sau fără experiență și cunoștințe dacă nu sunt supravegheate sau instruite cu privire la utilizarea aparatului de către o persoană responsabilă cu siguranța lor.
-  Nu urcați sau nu plasați obiecte grele sau fierbinți pe partea de sus a aparatului.
-  Nu lăsați ferestrele sau ușile deschise pe o perioadă lungă atunci când aerul condiționat este în funcțiune.
-  Nu îndreptați debitul de aer spre plante sau animale.
-  Expunerea lungă directă la debitul de aer rece al aparatului poate avea efecte negative asupra plantelor sau animalelor.
-  Nu puneți aparatul de aer condiționat în contact cu apa. Acest lucru poate deteriora izolația electrică și poate provoca electrocutare.
-  Nu vă urcați și nu puneți obiecte pe unitatea de exterior.
-  Nu introduceți bețe sau obiecte similare în aparat. Vă puteți accidenta.
-  Copiii trebuie să fie supravegheați pentru a nu se juca cu aparatul. Dacă cablul electric este deteriorat, acesta va fi înlocuit de producător, de agentul de reparații sau persoane cu o calificare similară pentru a preveni pericolele.

DENUMIREA COMPONENTELOR

UNITATEA DE INTERIOR	
Nr.	Descriere
1	Panou frontal
2	Filtru de aer
3	Filtru opțional (dacă este instalat)
4	Ecran LED
5	Receptor semnal
6	Capac bloc de conexiuni
7	Generator ionizator (dacă este instalat)
8	Deflectoare
9	Buton de urgență
10	Etichetă clasificare unitate de interior (poziția de prindere este opțională)
11	Fantă direcție debit de aer
12	Telecomandă

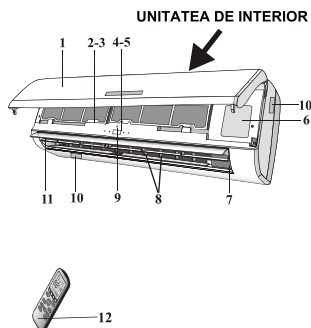

UNITATEA DE EXTERIOR	
Nr.	Descriere
13	Grătar ieșire aer
14	Etichetă clasificare unitate de exterior
15	Capac bloc conexiuni
16	Supapă de gaz
17	Supapă de lichid

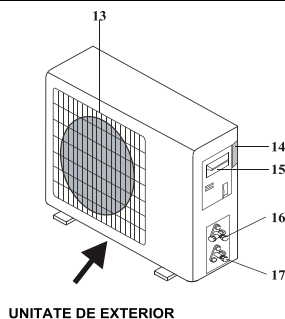

Notă: figurile de mai sus sunt doar o simplă diagramă a aparatului și s-ar putea să nu corespundă ca aspect unităților pe care le-ați achiziționat.

ECRAN UNITATE DE INTERIOR

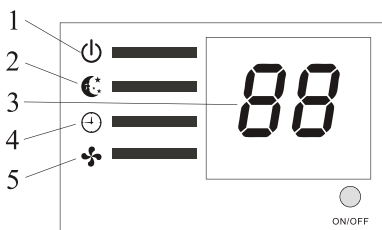
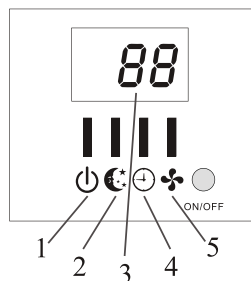
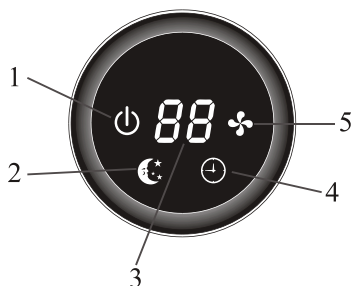
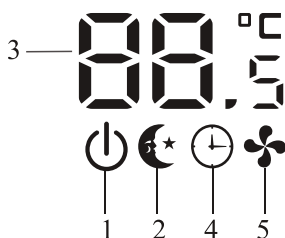
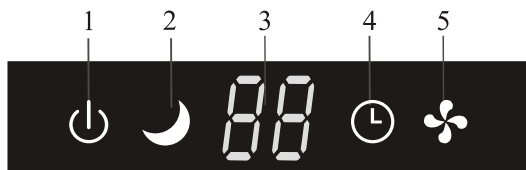
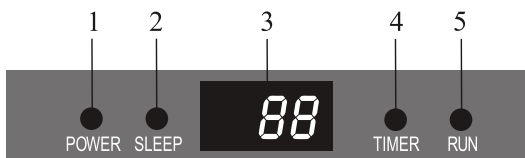

Nr.	Led		Funcție
1	POWER		Acest simbol apare dacă unitatea este pornită
2	SLEEP		Mod SLEEP
3	Afișare temperatură (dacă este instalat)/ Cod eroare		(1) Se aprinde în timpul funcționării Temporizatorului (Timer) dacă aparatul de aer condiționat este în funcțiune (2) Afișează codul de eroare dacă are loc o defecțiune
4	TIMER		Se aprinde în timpul funcționării Temporizatorului (Timer)
5	RUN		Simbolul apare atunci când unitatea este pornită și dispare atunci când unitatea este oprită.

Forma și poziția întrerupătoarelor și indicatoarelor pot fi diferite conform modelului, dar funcția acestora este aceeași.

FUNCȚIA DE URGENȚĂ & FUNCȚIA DE AUTO-RESTART

FUNCȚIA DE AUTO-RESTART

Aparatul este presetată de producător la funcția de auto-restart. În cazul în care are loc o pană de curent bruscă, modulul memorează condițiile de setare înainte de pana de curent. Atunci când curentul revine, unitatea repornește automat cu toate setările anterioare păstrate prin funcția de memorie.

Pentru a dezactiva funcția de AUTO-RESTART, efectuați următoarele:

1. Opriți și scoateți din priză aparatul de aer condiționat.
2. Apăsăți butonul de urgență în timp ce reconectați aparatul.
3. Țineți apăsat butonul de urgență peste 10 secunde până când auziți patru sunete de avertizare scurte de la unitate. Funcția de AUTO-RESTART este dezactivată.
 - Pentru a activa funcția de AUTO-RESTART, urmați aceeași procedură până când auziți trei sunete de avertizare scurte de la unitate.

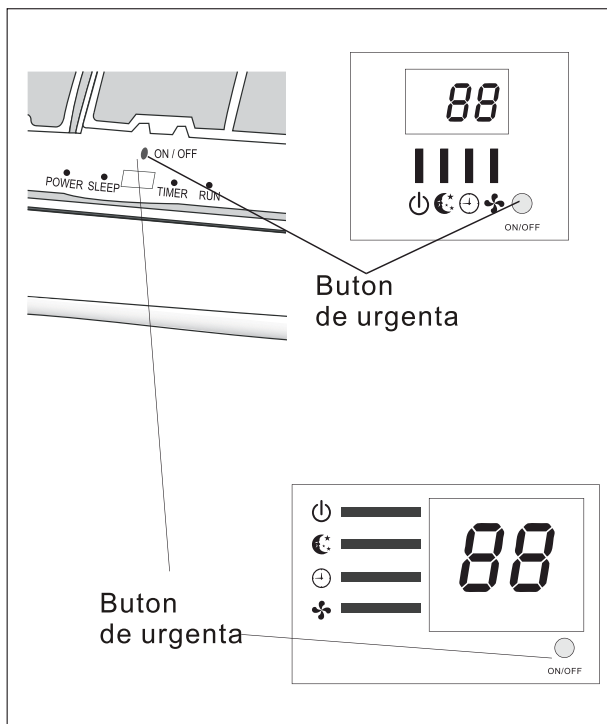

FUNCȚIA DE URGENȚĂ

Dacă nu mai funcționează telecomanda sau este necesară întreținerea aparatului, efectuați următoarele:

Deschideți și ridicați panoul frontal la un unghi care să atingă butonul de urgență.

1. Dacă apăsați o dată butonul de urgență (un sunet de avertizare) activați operarea forțată în mod RĂCIRE (Cooling)
2. Dacă apăsați de două ori butonul de urgență în 3 sec (două sunete de avertizare) activați operarea forțată în mod ÎNCĂLZIRE (Heating).
3. Pentru a opri unitatea, trebuie să apăsați din nou butonul (un sunet de avertizare lung)
4. După 30 de minute în modul de operare forțată, aparatul de aer condiționat va începe să opereze automat în modul de răcire la 23°C, cu viteza auto a ventilatorului.



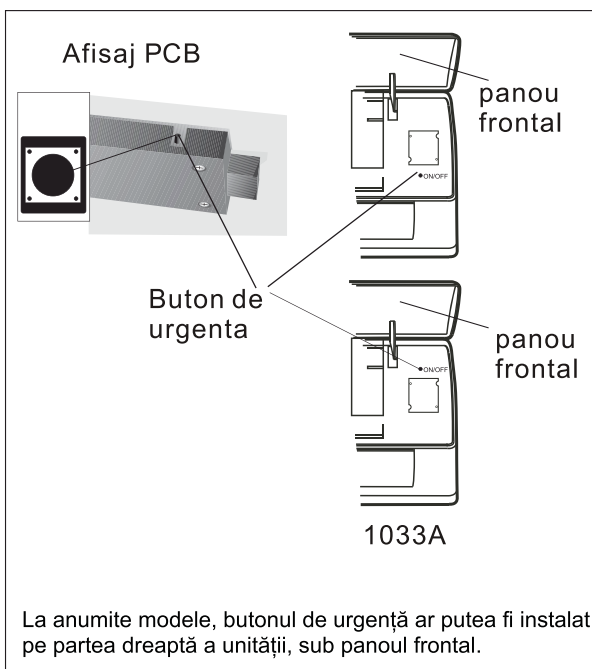







*Funcția FEEL este descrisă la pagina 16.



 Forma și poziția butonului de urgență pot fi diferite conform modelului, dar funcția acestora este aceeași.

Observație: presiunea statică externă a pompelor de încălzire este de 0 Pa pentru toate modelele.

TELECOMANDĂ

Nr.	Buton	Funcție
1	 (TEMP UP)	Apăsați acest buton pentru a crește temperatura/ timpul setat.
2	 (TEMP DN)	Apăsați acest buton pentru a reduce temperatura/ timpul setat.
3	 or ON/OFF	Apăsați acest buton pentru a porni sau opri aparatul.
4	FAN	Pentru a selecta viteza ventilatorului la auto/ mică/ medie/ mare
5	TIMER	Apăsați acest buton pentru a seta temporizatorul la auto-oprit.
6	SLEEP	Pentru a activa funcția "SLEEP" (repaus)
7	ECO	Apăsați acest buton pentru a activa/ dezactiva funcția ECO, care permite automat unității să își seteze operarea pentru a reduce consumul de energie.
8	MODE	Pentru a selecta modul de operare
9	SUPER / TURBO	Apăsați acest buton pentru a activa/ dezactiva Superfuncția care permite unității să atingă temperatura ăresetată în cel mai scurt timp.
10	SWING X /  SWING  / L-R	Pentru a activa sau dezactiva mișcarea deflectorilor orizontale (dacă este cazul)
	SWING / SWING Y /  SWING  / U-D	Pentru a activa sau dezactiva mișcarea deflectorilor verticale.
11	CLOCK	Atunci când apăsați acest buton, afișarea orei clipește; apoi, cu ajutorul tastelor  și  puteți regla ora (la fiecare apăsare reglați un minut; dacă țineți apăsat, ora se schimbă rapid), după ce ați reglat ora, apăsați butonul din nou pentru a o fixa (dacă este cazul)
12	DISPLAY	Pentru a aprinde/ stinge afișajul (dacă este cazul)
13	HEALTHY / HEALTH / PLASMA	Pentru a porni/ opri funcția HEALTH (Sănătate). Acesta este un buton care controlează ionizatorul sau generatorul de plasmă (dacă este cazul).
14	3D	Dacă apăsați 3D, fanțele orizontală și verticală se vor mișca împreună (dacă este cazul)
15	RESET	Pentru a reporni TELECOMANDA (dacă este cazul)
16	ANTI-MILDEW / MILDEW	Pentru a activa funcția de ANTI-MUCEGAI (dacă este cazul)
17	ANTI-MOSQUITO	Pentru a activa funcția de ANTI-ȚÂNȚARI (dacă este cazul)
18	Mute	Pentru a activa funcția de Mute (dacă este cazul)
19	 (MODE+TIMER)	Pentru a activa funcția de Blocare pentru copii, atunci când apăsați butoanele MODE și TIMER în același timp (dacă este cazul)
20	AH	Pentru a activa funcția de încălzire la 8°C (dacă este cazul)
21	I FEEL	Pentru a activa/ dezactiva funcția de "I FEEL".

		Aparatul de aer condiționat va regla temperatura camerei pe baza temperaturii (0°C-50°C) din jurul telecomenzii. Această funcție durează 2 ore de la activare (dacă este cazul)
22	I SET	Pornește/ oprește funcția I SET, verificați detaliile de la pagina 17.
23	CLEAN	Pornește/ oprește funcția de auto-curățare, verificați detaliile de la pagina 17 Notă: Nu apăsați butonul acesta prea des, recomandarea noastră este o dată la 3 luni.

 Căutarea și unele funcții ale telecomenzii pot fi diferite.

 Unitatea confirmă recepționarea corectă a fiecărei apăsări de buton printr-un sunet de avertizare scurt.

 HEALTH/MUTE/CLEAN/ FEEL/ I SET, SWING (stânga/dreapta) sunt butoane cu funcții opționale, veți auzi un sunet de avertizare scurt atunci când le apăsați deși modelul real nu are această funcție, ne cerem scuze.

TELECOMANDĂ

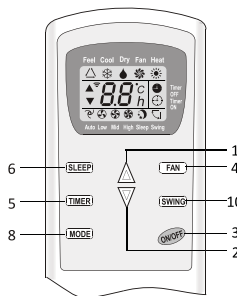
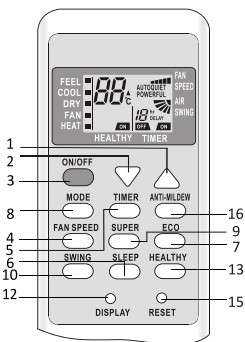
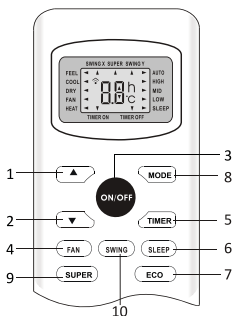
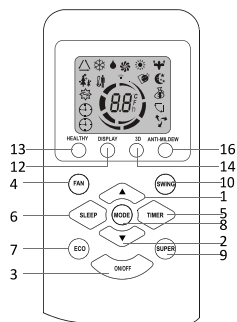
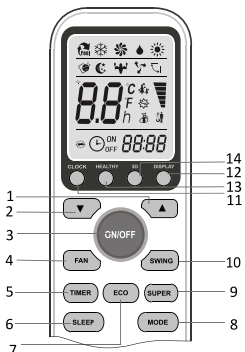
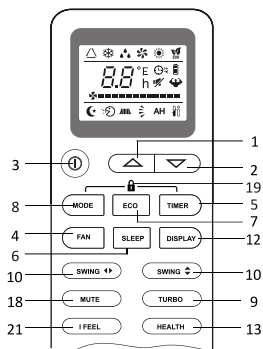
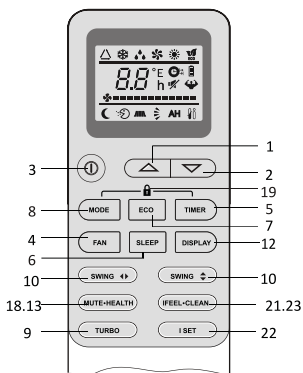
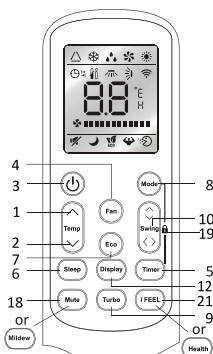
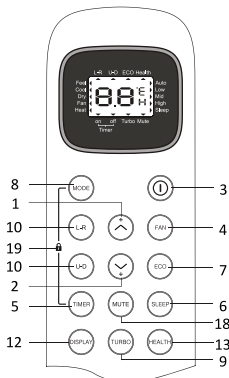























































⚠ Căutarea și unele funcții ale telecomenzii pot fi diferite.

⚠ Forma și poziția întrerupătoarelor și indicatoarelor pot fi diferite conform modelului, dar funcția acestora este aceeași. Forma și poziția reale vor fi luate în considerare.

TELECOMANDĂ

AFIȘAJ telecomandă

Explicația simbolurilor de pe ecranul LED

Nr.	Simboluri	Explicație
1	 or 	Indicator mod FEEL
2		Indicator COOLING (răcire)
3	 or 	Indicator DEHUMIDIFYING (dezumificare)
4		Indicator FAN ONLY OPERATION (doar operare ventilator)
5		Indicator HEATING (încălzire)
6	 or 	Indicator SIGNAL RECEPTION (recepționare semnal)
7	 or  or  or 	Indicator TIMER OFF (temporizator oprit)
8	 or  or  or 	Indicator TIMER ON (temporizator pornit)
9	AUTO or  or  or  or 	Indicator AUTO FAN (ventilator auto)
10	 or  or  or 	Indicator LOW FAN SPEED (viteză mică ventilator)
11	 or  or  or 	Indicator MIDDLE FAN SPEED (viteză medie ventilator)
12	 or  or  or 	Indicator HIGH FAN SPEED (viteză mare ventilator)
13	QUIET or  or  or  or 	Indicator SLEEP (repaus)
14		Indicator COMFORTABLE SLEEP (repaus confortabil) (opțional)
15		Indicator FEEL (opțional)
16	 or  or  or 	Indicator FLAP SWING (mișcare flaps)
17		Indicator FLAP and Deflectors SWING (mișcare flaps și deflectoare)
18	 or TURBO or POWERFUL	Indicator SUPER
19	 or  or 	Indicator HEALTHY (sănătos)
20	 or ECO or 	Indicator ECO
21		Indicator ANTI-MILDEW (anti-mucegai)
22	 or 	Indicator BATTERY (baterie)
23		Indicator CLOCK (ceas)
24		Indicator MUTE (fără sonor)

TELECOMANDĂ

Înlocuirea bateriilor

Scoateți capacul bateriei din spatele telecomenzii, glisându-l în direcția săgeții. Instalați bateriile conform indicațiilor (+ și -) de pe Telecomandă. Puneți la loc capacul glisându-l.

 Folosiți 2 baterii LRO 3 AAA (1.5V). Nu folosiți baterii reîncărcabile. Înlocuiți bateriile vechi cu unele noi de același tip atunci când ecranul nu mai este lizibil. Nu aruncați bateriile ca deșeuri municipale netriate. Aceste deșeuri trebuie să fie colectate pentru a fi tratate special.

 Consultați figura 1:





- i. Atunci când deschideți capacul bateriei, vedeți un comutator DIP pe spatele capacului.1

Comutator DIP în poziția	Funcție
°C	Telecomanda este setată în grade celsius
°F	Telecomanda este setată în grade farhenheit.
Rece	Telecomanda este setată doar în mod răcire
Cald	Telecomanda este setată și în mod răcire și încălzire

- ii. NOTĂ: După reglarea funcției, trebuie să scoateți bateriile și să repetați procedura descrisă mai sus.

 Consultați figura 2:

Atunci când introduceți pentru prima oară bateriile în telecomandă sau le schimbați, trebuie să programați telecomanda ori pentru răcire ori pentru răcire și încălzire.

Atunci când introduceți bateriile, simbolurile  (COOL ■) și  (HEAT ■) încep să clipească. Dacă apăsați orice buton atunci când este afișat simbolul  (COOL ■), telecomanda este setată doar în modul răcire. Dacă apăsați orice buton atunci când este afișat simbolul  (HEAT ■) telecomanda este setată în mod Răcire și încălzire.

 NOTĂ: Dacă setați telecomanda în mod răcire, nu veți putea activa funcția de încălzire în unitățile cu pompă de încălzire, trebuie să scoateți bateriile și să repetați procedura descrisă mai sus.

 1. Îndreptați telecomanda spre aparatul de aer condiționat.

2. Verificați să nu fie obiecte între telecomandă și receptorul de semnal din unitatea de interior.

3. Nu lăsați niciodată telecomanda expusă la razele solare.

4. Păstrați telecomanda la distanță de min. 1 m de televizor sau alte aparate electrice.

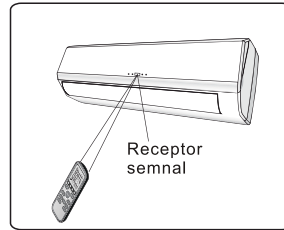
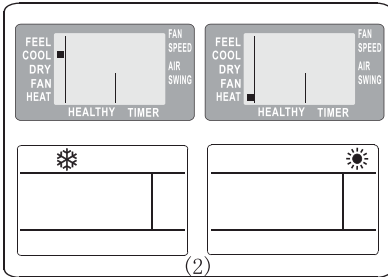
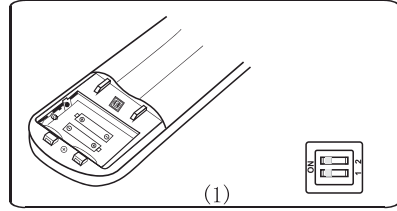
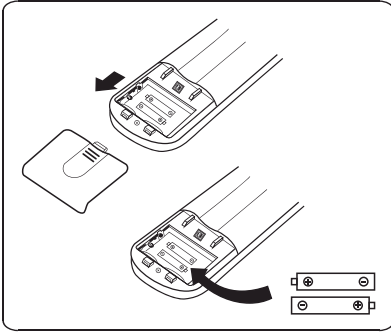

Recomandări pentru localizarea și utilizarea suportului telecomenzii (dacă este cazul)
Telecomanda poate fi păstrată într-un suport montat pe perete

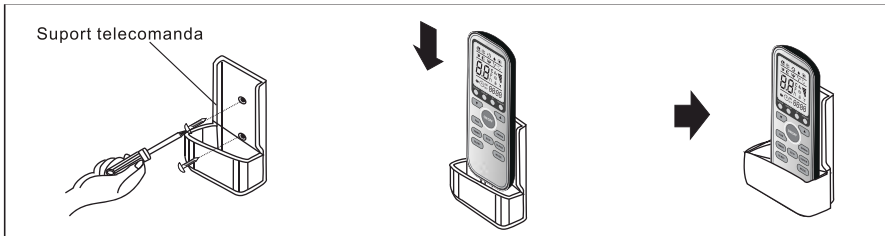

INSTRUCȚIUNI DE OPERARE

Aerul aspirat de ventilator intră din grătar și trece prin filtru, apoi este răcit/ deumidificat sau încălzit prin schimbătorul de căldură.

Direcția de ieșire a aerului este motorizată în sus și în jos cu ajutorul unor flapsuri și mișcată manual la dreapta și la stânga prin deflectoare verticale, pentru unele modele, deflectoarele pot fi controlate tot de motor.

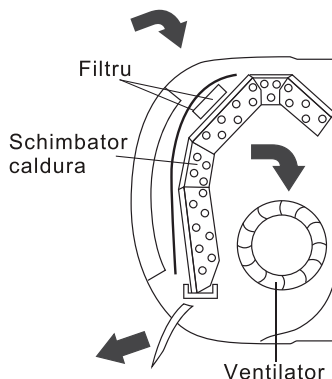

CONTROLUL "BALANSĂRII" DEBITULUI DE AER



Debitul de aer la ieșire este distribuit uniform în cameră. Puteți direcționa aerul în poziția optimă.

Tasta **SWING** sau **SWING ⇄** activează "FLAPSUL", debitul de aer este direcționat alternativ de sus în jos pentru a garanta o distribuție uniformă a aerului în cameră.

Tasta **SWING ⇄** activează "deflectoarele" motorizate, debitul de aer este direcționat alternativ de la stânga la dreapta (Funcție opțională, depinde de model).

În mod răcire, orientați flapsurile în direcție orizontală;

În mod încălzire, orientați flapsurile în jos deoarece aerul cald are tendința de a urca.

Deflectoarele sunt poziționate manual și plasate sub flapsuri. Acestea permit orientarea debitului de aer la dreapta și la stânga.

 Această reglare trebuie efectuată cu aparatul oprit.

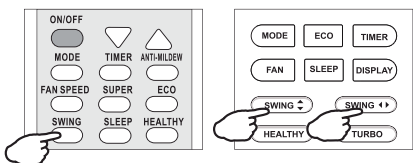
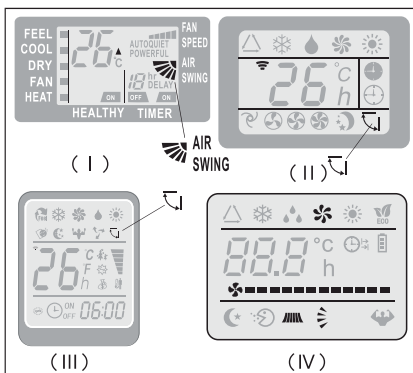

⚠ Nu poziționați niciodată "flapsurile" manual, mecanismul este delicat și se poate strica.

⚠ Nu atingeți cu degetele, bețe sau alte obiecte în fantele de intrare sau ieșire a aerului. Acest contact accidental poate provoca daune neprevizibile sau leziuni.

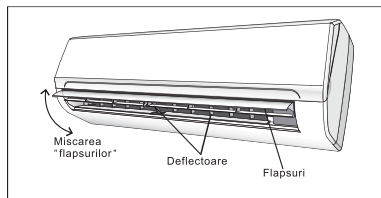

MOD RĂCIRE



Funcția de răcire permite aparatului să răcească camera și, în același timp, să reducă umiditatea aerului.

Pentru a activa funcția de răcire (COOL), apăsați butonul MODE până apare pe ecran simbolul ❄ (COOL ■).

Funcția de răcire este activată prin setarea butonului ▲ sau ▼ la o temperatură mai mică decât cea a camerei.

Pentru a optimiza funcția Aparatului de aer condiționat, reglați temperatura (1), viteza (2) și direcția debitului de aer (3) apăsând butonul indicat.

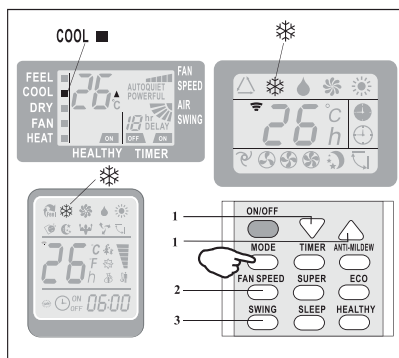

MOD ÎNCĂLZIRE



Funcția de încălzire permite aparatului să încălzească camera.

Pentru a activa funcția de încălzire (HEAT), apăsați butonul MODE până apare pe ecran simbolul ☀ (HEAT ■).

Funcția de încălzire este activată prin setarea butonului ▲ sau ▼ la o temperatură mai mare decât cea a camerei.

Pentru a optimiza funcția Aparatului de aer condiționat, reglați temperatura (1), viteza (2) și direcția debitului de aer (3) apăsând butonul indicat.

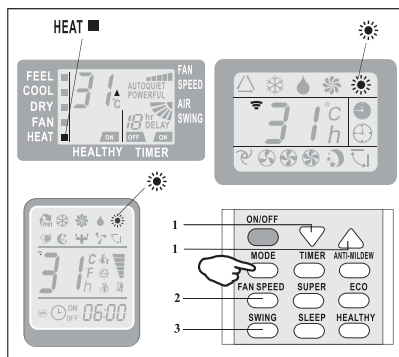

⚠ Dacă aparatul este dotat cu un radiator electric, acesta întârzie pornirea aparatului cu câteva secunde pentru a asigura furnizarea imediată de aer cald (opțional, în funcție de model).

⚠ În mod ÎNCĂLZIRE, aparatul poate activa automat un ciclu de dezghețare, care este esențial pentru curățarea gheții de pe condensator și recuperarea funcției de schimbare de căldură. Această procedură durează de obicei 2-10 minute în timpul dezghețării, iar ventilatorul unității de interior nu funcționează. După dezghețare, acesta revine automat în mod ÎNCĂLZIRE.

MOD TEMPORIZATOR – TEMPORIZATOR PORNIT



Pentru a seta ora aparatului
Pentru a programa ora de pornire automată, aparatul trebuie să fie oprit.

Apăsați o dată **TIMER**, setați temperatura apăsând butonul ▲ sau ▼;

Apăsați a doua oară dată **TIMER**, setați timpul de repaus apăsând butonul ▲ sau ▼;

Apăsați a treia oară **TIMER**, confirmați setarea, apoi timpul de reapius la următoarea pornire automată poate fi citit pe ecran.

NOTĂ!

Înainte de a seta ora: programați modul de funcționare cu butonul **MODE** (2) și viteza ventilatorului cu butonul **FAN** (3). Opriti aparatul (cu tasta **ON/OFF**).

Notă: Pentru a anula funcția setată, apăsați din nou butonul **TIMER**.

Notă: În cazul unei pene de curent, trebuie să setați din nou **TIMER ON**.

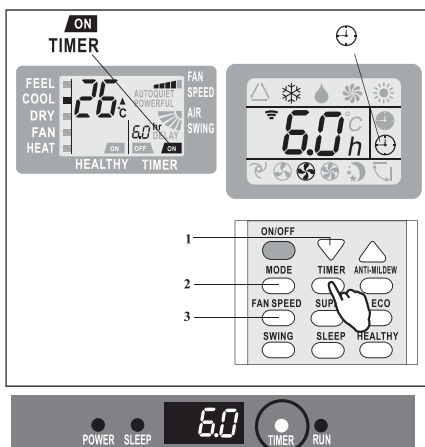

Ecraan unitate de interior

MOD TEMPORIZATOR – TEMPORIZATOR OPRIT



Pentru a seta oprirea automată a aparatului de aer condiționat.

Oprirea aparatului poate fi programată apăsând butonul **TIMER**. Setați timpul de repaus apăsând butonul ▲ sau ▼, până când timpul de repaus afișat este cel dorit, apoi apăsați din nou **TIMER**.

Notă: Pentru a anula funcția setată, apăsați din nou butonul **TIMER**.

Notă: În cazul unei pene de curent, trebuie să setați din nou **TIMER** OFF.

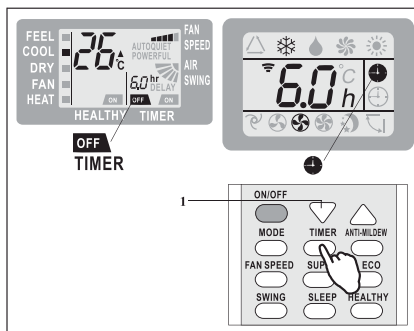

Ecraan unitate de interior

⚠ Notă: Funcția TIMER poate fi setată la intervale de 30 de minute.

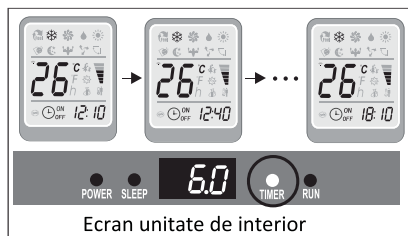

Ecraan unitate de interior

MOD FAN (VENTILATOR)



Aparatul funcționează doar prin ventilație.

Pentru a seta modul FAN (Ventilator), apăsați **MODE** până apare pe ecran simbolul (FAN).

Dacă apăsați butonul **FAN**, viteza se schimbă în următoarea ordine: MICĂ/MEDIE/MARE/AUTO în mod FAN (Ventilator).

Telecomanda memorează și viteza setată în modul de operare anterior.

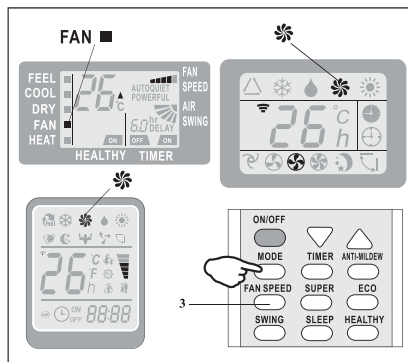

În mod FEEL (automat), aparatul alege automat viteza ventilatorului și modul de operare (RĂCIRE sau ÎNCĂLZIRE).

MOD DRY (USCARE)



Această funcție reduce umiditatea aerului pentru a face atmosfera din cameră mai confortabilă.

Pentru a seta modul DRY (Uscare), apăsați

MODE până apare pe ecran simbolul

(DRY ■). Se activează și funcția automată de alternare a ciclurilor de răcire și ventilatorului de aer.

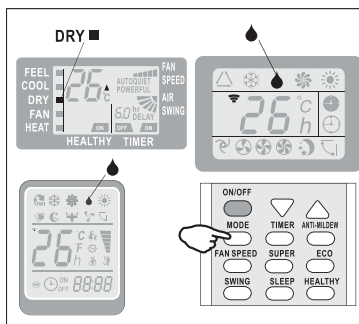

MOD FEEL



Mod automat.

Pentru a activa modul de operare FEEL (automat),

apăsați butonul **MODE** de pe telecomandă până apare pe ecran simbolul Δ (FEEL ■).

În modul FEEL, viteza ventilatorului și temperatura sunt setate automat în funcție de temperatura camerei (testată de senzorul de temperatură încorporat în unitatea de interior).

Temp. amb.	Mod operare	Temp. auto
< 20°C	Încălzire (pentru tip cu pompă de încălzire) Ventilator (pentru tip răcire)	23°C
20°C~26°C	DRY	18°C
> 26°C	COOL	23°C

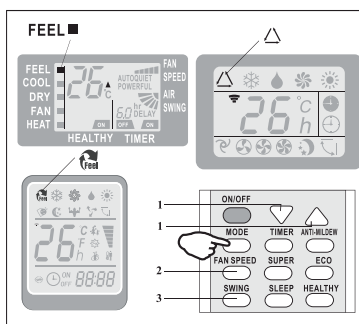

Pentru a optimiza funcția aparatului de aer condiționat, reglați temperatura (doar $\pm 2^\circ\text{C}$) (1), viteza (2) și direcția debitului de aer (3) apăsând butoanele indicate.

MOD SLEEP



Pentru a activa modul de operare SLEEP, apăsați butonul **[SLEEP]** de pe telecomandă până apare pe ecran simbolul 🌙 (AUTOQUIET).

Funcția SLEEP reglează automat temperatura pentru a face atmosfera din cameră mai confortabilă pe timpul nopții. În mod răcire sau uscare, temperatura setată va crește automat cu 1°C la fiecare 60 de minute, pentru a atinge o creștere totală de 2°C în primele două ore de operare.

În mod încălzire, temperatura setată scade progresiv cu 2°C în primele 2 ore de operare. După 10 ore de funcționare în mod SLEEP, aparatul se oprește automat.

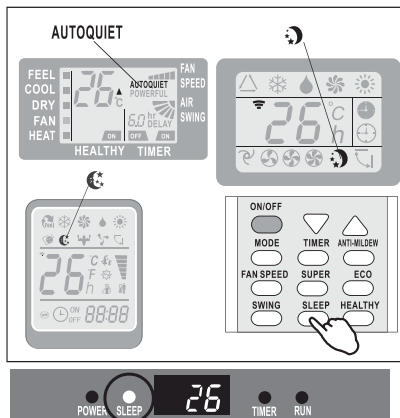

Ecran unitate de interior

Funcția I SET (opțional)

În fiecare dintre modurile COOLING /HEATING/FAN/DRY (răcire/încălzire /ventilator/uscare), reglați temperatura (COOLING/HEATING), viteza ventilatorului (COOLING/HEATING/FAN) și balansul după cum doriți, apoi țineți apăsat butonul "I SET" peste 3 secunde până apare mesajul "AU" pe ecran și fundalul ecranului se schimbă în luminos, telecomanda va funcționa și va memora aceste setări. Puteți reseta repetând operațiunea de mai sus.

În fiecare dintre modurile COOLING /HEATING/FAN/DRY (răcire/încălzire /ventilator/uscare), apăsați butonul "I SET" pentru a activa această funcție, AC va funcționa la setarea dorită și veți vedea simbolul AU clipind pe telecomandă. Apăsați acest buton din nou sau alte butoane pentru a anula funcția.

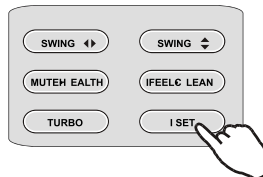
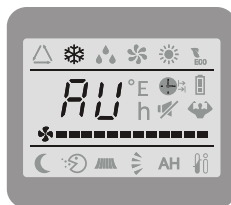

Funcția de auto-curățare (Opțional)

1. Această funcție ajută la îndepărtarea prafului, bacteriilor etc. acumulate din

evaporator.

2. Apăsați butonul "CLEAN" (curățare) pentru a activa această funcție și va apărea simbolul "CL" pe ecranul unității de interior.
3. Această funcție va fi activă pentru 30 min. aprox. Și apoi va reveni la modul setat înainte de această funcție. Puteți apăsa "ON/OFF" sau "Mod" pentru a anula această funcție în timpul procesului. Veți auzi două sunete scurte de avertizare atunci când s-a terminat sau este anulată.
4. Este normal să auziți anumite zgomote în timpul acestui proces, deoarece materialele plastice se dilată din cauza căldurii și se contractă din cauza temperaturii scăzute.
5. Vă sugerăm să folosiți această funcție în următoarele condiții pentru a evita anumite caracteristici de protecție de siguranță.



Unitate de interior	Temp<30°C
Unitate de exterior	5°C<Temp<30°C

6. Vă sugerăm să folosiți această funcție la 3 luni.

Temperatura de operare

Aparatul de aer condiționat este programat pentru condiții confortabile și adecvate, prezentate mai jos. Dacă este folosit în afara acestor condiții, unele caracteristici de protecție de siguranță ar putea fi anulate.

Aparat de aer condiționat fix:

Temperatura/ MOD	Operare în mod răcire	Operare în mod încălzire	Operare în mod uscare
Temperatura camerei	17°C ~32°C	0°C ~27°C	18°C~32°C
Temperatura externă	0°C ~43°C Pentru climă T1	-7°C~24°C	0°C~50°C
	0°C ~52°C Pentru climă T3		

Aparat de aer condiționat cu invertor:

Temperatura/ MOD	Operare în mod răcire	Operare în mod încălzire	Operare în mod uscare
Temperatura camerei	17°C ~32°C	0°C ~30°C	10°C~32°C

Temperatura externă	0°C ~53°C	-15°C~30°C	0°C~50°C
	-15°C ~53°C Pentru modelele cu sistem de răcire la temperatură scăzută		

 *Unitatea nu funcționează imediat dacă este pornită după ce tocmai a fost oprită sau după ce s-a schimbat modul de operare în timp ce funcționa. Acesta este o acțiune normală de auto-protecție, trebuie să așteptați aprox. 3 minute.*

 *Capacitatea și eficacitatea sunt conform testului efectuat la operare la sarcină maximă*.
Sunt necesare cea mai mare viteză a motorului ventilatorului de interior și unghiul maxim deschis al flapsurilor și deflectoarelor.

MANUAL DE INSTALARE – Mențiuni importante

■ Mențiuni importante

- Aparatul de aer condiționat pe care îl achiziționați trebuie să fie instalat de personal profesional și "Manualul de instalare" va fi folosit doar de personalul calificat care se ocupă de instalare! Specificațiile de instalare vor fi supuse regulamentelor noastre privind asistența post-vânzare.
- Atunci când puneți refrigerant combustibil, oricare dintre acțiunile incorecte poate provoca accidente umane sau daune materiale.
- Un test de scurgeri va fi efectuat după finalizarea instalării.
- Este obligatoriu să efectuați inspecția de siguranță înainte de întreținerea sau repararea unui aparat de aer condiționat care folosește refrigerant combustibil pentru a se asigura că riscul unui incendiu este redus la minimum.
- Aparatul trebuie operat sub proceduri controlate pentru a se asigura că orice risc provenit din gazul combustibil sau vapori în timpul funcționării este redus la minimum.
- Cerințele pentru greutatea totală a refrigerantului și suprafața camerei în care va fi instalat aparatul de aer condiționat sunt cele din următoarele Tabele GG.1 și GG.2.



Sarcina maximă și suprafața minimă la podea impusă

$$m_1 = (4 \text{ m}^3) \times \text{LFL}, \quad m_2 = (26 \text{ m}^3) \times \text{LFL}, \quad m_3 = (130 \text{ m}^3) \times \text{LFL}$$

Unde *LFL* este limita minimă inflamabilă în kg/m³, R290 *LFL* este 0.038 kg/m³, R32 *LFL* este 0.036 kg/m³.

Sarcina maximă într-o cameră va fi în conformitate cu următoarele:

$$m_{\max} = 2.5 \times (\text{LFL})^{(5/4)} \times h_0 \times (A)^{1/2}$$

Suprafața minimă la podea impusă *A_{min}* pentru instalarea unui aparat cu sarcina refrigerantului *M* (kg) va fi în conformitate cu următoarele:

$$A_{\min} = (M / (2.5 \times (\text{LFL})^{(5/4)} \times h_0))^2$$

Unde:

m_{max} este sarcina maximă permisă în cameră, în kg;

M este sarcina de refrigerant din aparat, în kg;

A_{min} este suprafața minimă cerută pentru cameră, în m²;

A este suprafața camerei, în m²;

LFL este limita minimă inflamabilă, în kg/m³;

h₀ este înălțimea de instalare a aparatului, în metri, pentru calcularea *m_{max}* sau *A_{min}*, 1,8 m pentru montaj pe perete;

Tabelul GG.1 – Sarcina maximă (kg)

Categorie	LFL (kg/m ³)	h ₀ (m)	Suprafata podea (m ²)						
			4	7	10	15	20	30	50
R290	0.038	0.6	0.05	0.07	0.08	0.1	0.11	0.14	0.18
		1	0.08	0.11	0.13	0.16	0.19	0.2	0.3
		1.8	0.15	0.2	0.24	0.29	0.34	0.41	0.53
		2.2	0.18	0.24	0.29	0.36	0.41	0.51	0.65
R32	0.306	0.6	0.68	0.9	1.08	1.32	1.53	1.87	2.41
		1	1.14	1.51	1.8	2.2	2.54	3.12	4.02
		1.8	2.05	2.71	3.24	3.97	4.58	5.61	7.254
		2.2	2.5	3.31	3.96	4.85	5.6	6.86	8.85

Tabelul GG.2 – Suprafața minimă a camerei (m²)

Categorie	LFL (kg/m ³)	h ₀ (m)	Cantitate sarcină (M) (kg)						
			Suprafata minima a camerei (m ²)						
R290	0.038		0.152kg	0.228 kg	0.304 kg	0.456 kg	0.608 kg	0.76 kg	0.988 kg
		0.6		82	146	328	584	912	1514
		1		30	53	118	210	328	555
		1.8		9	16	36	65	101	171
		2.2		6	11	24	43	68	115
R32	0.306		1.224 kg	1.836 kg	2.448 kg	3.672 kg	4.896 kg	6.12 kg	7.956 kg
		0.6		29	51	116	206	321	543
		1		10	19	42	74	116	196
		1.8		3	6	13	23	36	60
		2.2		2	4	9	15	24	40

Principii de siguranță la instalare

1. Siguranța la locul instalării



Flacăra deschisă interzisă



Ventilație necesară

2. Siguranța în operare



Atenție la electricitatea statică

Flacăra deschisă interzisă



Purtați echipament de protecție și mănuși anti-stactice



Nu folosiți telefoane mobile

3. Siguranță la instalare

Detector scurgeri refrigerant
Locație instalare adecvată



Imaginea din stânga este diagrama schematică a unui detector de scurgeri refrigerant.

Notă:

1. Locul de instalare trebuie să fie bine ventilat.
2. Locul de instalare și întreținere a unui aparat de aer condiționat care folosește refrigerant R290 va fi la distanță de foc deschis sau sudură, fumat, cuptor de uscare sau oricare altă sursă de căldură de peste 370°C care produce ușor flacăra deschisă; locul de instalare și întreținere a unui aparat de aer condiționat care folosește refrigerant R32 va fi la distanță de foc deschis sau sudură, fumat, cuptor de uscare sau oricare altă sursă de căldură de peste 548°C care produce ușor flacăra deschisă.
3. La instalarea unui aparat de aer condiționat, trebuie să luați toate măsurile anti-stactice precum echipament anti-static și/ sau mănuși.
4. Trebuie să alegeți locul potrivit pentru instalare și întreținere, în care intrările și ieșirile de aer ale unităților de interior și exterior să nu fie înconjurate de obstacole sau în apropierea unei surse de căldură sau combustibil și/ sau un mediu exploziv.
5. Dacă unitatea de interior are scurgeri de refrigerant în timpul instalării, trebuie să închideți imediat supapa unității de exterior și întreg personalul trebuie să iasă din încăperea până când refrigerantul se scurge complet, timp de 15 minute. Dacă produsul

este deteriorat, trebuie să-l duceți înapoi la stația de întreținere și este interzisă sudarea țevii de refrigerant sau efectuarea altor operațiuni la utilizator.

6. Trebuie să alegeți locul în care aerul la intrare și la ieșire al unității de interior este uniform.
7. Trebuie să evitați locurile în care se află alte produse electrice, întrerupătoare electrice și prize, dulapuri de bucătărie, pat, canapea și alte bunuri de valoare chiar sub conducte, de ambele părți ale unității de interior.

■ Piese speciale

Denumire piesă	Cerință(e) de utilizare
Mini-pompă cu vid	Ar trebui să fie o pompă cu vacuum cu protecție împotriva exploziei; poate asigura o anumită precizie și gradul său de vacuum trebuie să fie sub 10 Pa.
Dispozitiv de umplere	Ar trebui să fie un dispozitiv de umplere special, cu protecție împotriva exploziei; poate asigura o anumită precizie și deviația sa de umplere trebuie să fie sub 5g.
Detector scurgeri	Ar trebui să fie calibrat periodic; rata sa anuală de scurgere nu trebuie să depășească 10g.
Detector concentrație	<p>A) Locul de întreținere trebuie să fie dotat cu un detector de concentrație a refrigerantului combustibil de tip fix și conectat la un sistem de alarmă de siguranță; eroarea acestuia nu trebuie să depășească 5%.</p> <p>B) Locul de instalare trebuie să fie dotat cu un detector de concentrație a refrigerantului combustibil mobil care poate realiza alarmă la două nivele, acustică și vizuală; eroarea acestuia nu trebuie să depășească 5%.</p> <p>C) Detectoarele de concentrație trebuie să fie calibrate periodic.</p> <p>D) Trebuie să verificați și să confirmați funcțiile înainte de a folosi detectoarele de concentrație.</p>
Manometru	<p>A) Manometrele trebuie să fie calibrate periodic.</p> <p>B) Manometrul folosit pentru Refrigerantul 22 poate fi folosit pentru R290 și R161; manometrul folosit pentru R410A poate fi folosit pentru R32.</p>
Extinctor	Trebuie să aveți în dotare extingtor la instalarea și întreținerea aparatului de aer condiționat. La locul de întreținere trebuie să existe două sau mai multe tipuri de extintoare cu pudră uscată, dioxid de carbon și spumă și acestea trebuie să fie plasate la pozițiile stipulate, cu etichete vizibile și la îndemână.

MANUAL DE INSTALARE – Selctarea locului de instalare

UNITATEA DE INTERIOR

- Instalați unitatea de interior pe un perete solid care nu este supus vibrațiilor.
- Porturile de intrare și de ieșire nu trebuie să fie blocate: aerul trebuie să poată fi distribuit în toată încăperea.
- Nu instalați unitatea lângă o sursă de căldură, abur sau gaze flamabile.
- Instalați unitatea lângă o priză electrică sau un circuit privat.
- Nu instalați unitatea acolo unde va fi expusă la lumina directă a soarelui.
- Selectați un loc unde apa condensată poate fi ușor evacuată, și unde este ușor de conectat la unitatea de exterior.
- Verificați periodic funcționarea aparatului și rezervați spațiile necesare, conform figurii.
- Selectați un loc unde filtrul poate fi ușor scos.

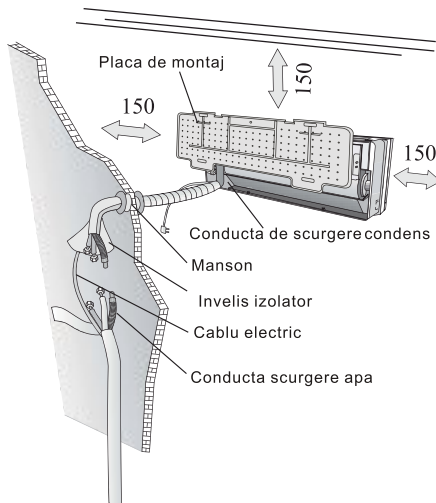

UNITATEA DE EXTERIOR

- Nu instalați unitatea de exterior lângă o sursă de căldură, abur sau gaze flamabile.
- Nu instalați unitatea în locuri foarte expuse vântului și prafului.
- Nu instalați unitatea în locuri în care trec des oameni. Alegeți un loc în care aerul evacuat și sunetul de funcționare nu deranjează vecinii.
- Evitați instalarea unității acolo unde va fi expusă luminii directe a soarelui (sau folosiți o protecție, dacă este necesar, care nu ar trebui să interfereze cu debitul de aer).
- Rezervați spațiile din imagine pentru ca aerul să poată circula liber.
- Instalați unitatea de exterior într-un loc sigur și solid.
- Dacă unitatea de exterior este supusă vibrațiilor, puneți garnituri de cauciuc la picioarele acesteia.

Spațiul minim rezervat (mm) ilustrat în imagine

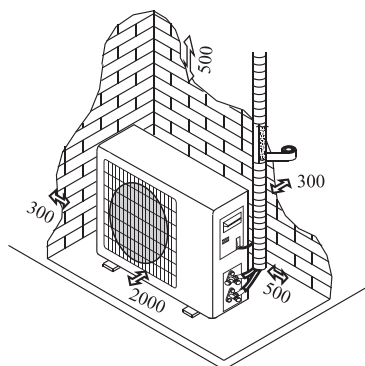

Schema de instalare

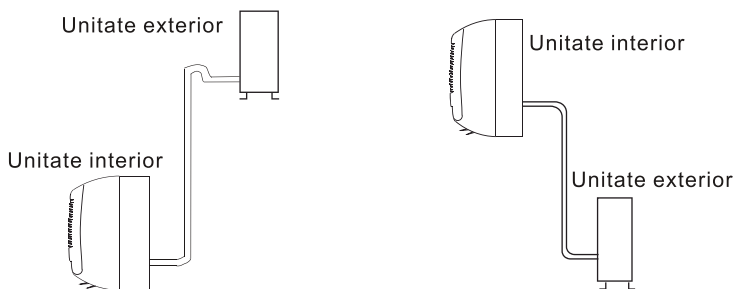

Cumpărătorul trebuie să se asigure că persoana și/ sau compania care instalează aparatul, îl întreține sau repară are calificarea și experiența necesare în produse de răcire.

Instalarea unității de interior

Înainte de a începe instalarea, hotărâți-vă asupra poziției unităților de interior și de exterior, luând în considerare spațiul minim rezervat din jurul unităților

⚠ Nu instalați aparatul de aer condiționat într-o încăpere umedă precum baia sau camera cu mașina de spălat etc.

⚠ Locul de instalare trebuie să fie la 250cm sau mai mult peste nivelul solului.

Pentru instalare, efectuați următoarele:

Instalarea plăcii de montare

1. Montați întotdeauna panoul dorsal orizontal și vertical
2. Faceți găuri de 32 mm adâncime în perete pentru a fixa placa;
3. Inserați ancore de plastic în găuri;
4. Fixați panoul din spate pe perete cu șuruburile filetate furnizate;
5. Asigurați-vă că panoul din spate a fost fixat ferm pentru a susține greutatea

Notă: Forma plăcii de montaj poate fi diferită de cea de

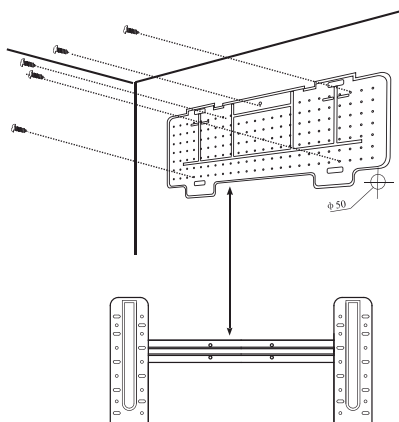

mai sus, dar metoda de instalare este similară.

Dați o gaură în perete pentru țevă

1. Faceți gaura pentru țevă ($\varnothing 55$) în perete la o mică înclinație în jos către partea exterioară.
2. Introduceți manșonul în gaură pentru a preveni deteriorarea țevii de legătură și cablurilor atunci când le treceți prin gaură.

 Gaura trebuie să fie ușor înclinată în jos spre exterior

Notă: Țineți în jos țeava de scurgere spre direcția găurii din perete pentru a evita scurgerile.

Legături electrice – Unitatea de interior

1. Deschideți panoul frontal.
2. Scoateți capacul conform imaginii (scoateți un șurub sau desfaceți clemele)
3. Pentru conexiunile electrice, vezi diagrama circuitului de pe partea dreaptă a unității, sub panoul frontal.
4. Conectați firele cablurilor la capetele șuruburilor urmărind numerotarea. Folosiți fir de dimensiune potrivită pentru curentul electric de intrare (vezi plăcuța indicatoare de pe unitate) și conform tuturor cerințelor actuale ale codului de siguranță național.

 Cablul care conectează unitățile de exterior și interior trebuie să fie adecvat pentru uz exterior.

 Priza trebuie să fie accesibilă după instalarea aparatului astfel încât să poată fi deconectat dacă este cazul.

 Trebuie asigurată împământarea corespunzătoare.

 Dacă cablul electric este deteriorat, acesta va fi înlocuit de un Centru de reparații autorizat.

Notă: Opțional, cablurile pot fi conectate la PCB principală a unității de interior de către producător conform modelului fără cutie de borne.

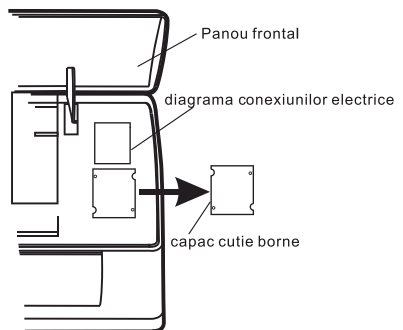
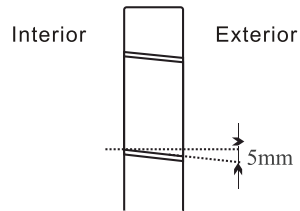

Conectarea țevii de refrigerant

Țeava poate fi instalată în 3 direcții, conform indicațiilor de pe imagine. Dacă este instalată în direcția 1 sau 3, faceți o fantă cu cuțitul de-a lungul canalului de pe partea unității de interior.

Instalați țeava în direcția găurii de pe perete și prindeți cu bandă țevile de cupru, țeava de scurgere și cablurile electrice împreună cu țeava de scurgere din partea de jos, astfel încât apa să poată curge liber.

- Nu scoateți capacul țevii până nu ați conectat-o pentru a evita penetrarea umidității și prafului.
- Dacă țeava este îndoită sau trasă prea des, aceasta va deveni rigidă. Nu îndoiți țeava mai mult de trei ori într-un punct.
- Atunci când îndoiți furtunul rulat, îndreptați-l cât mai ușor conform imaginii.

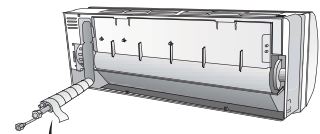
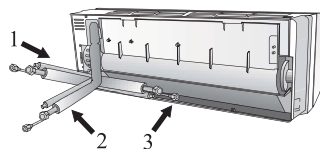

Forma țevii de legătură

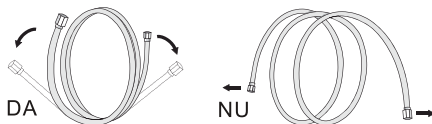

DA

NU

Extinderea țevii rulate

Conexiunile la unitatea de interior

1. Scoateți capacul țevii unității de interior (verificați să nu aibă reziduuri în interior).
2. Introduceți piulița și creați o flanșă la capătul extrem al țevii de legătură.
3. Strângeți punctele de legătură cu două chei în direcții opuse.
4. **Pentru refrigeranții R32/R290, conectorii mecanici trebuie să fie la exterior.**

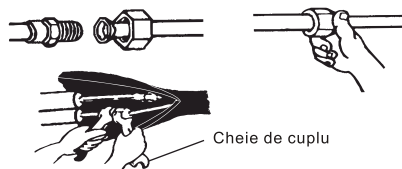

Cheie de cuplu

Scurgerea apei condensate din unitatea de interior

Scurgerea apei condensate din unitatea de interior este esențială pentru succesul instalării.

1. Plasați furtunul de scurgere sub țeavă, aveți grijă să nu creați sifoane.
2. Furtunul de scurgere trebuie să fie înclinat în jos pentru a facilita scurgerea.
3. Nu îndoiți furtunul și nu îl lăsați în afară sau răsucit și nu puneți capătul acestuia în apă. Dacă aveți un cablu de extensie conectat la furtun, asigurați-vă că acesta este decalat atunci când trece prin unitatea de interior.
4. Dacă țeava este instalată la dreapta, țevile, cablul electric și furtunul de scurgere trebuie să fie distanțate și fixate pe spatele unității cu o conexiune de țeavă.

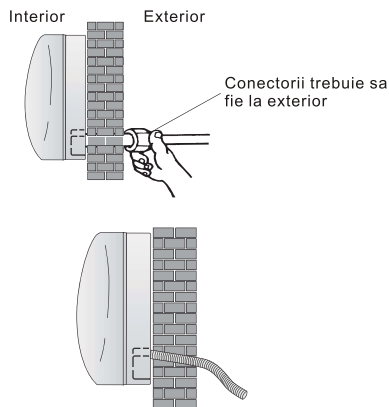

Interior

Exterior

Conectorii trebuie să fie la exterior

- 1) Introduceți conexiunea de țevă în fanta respectivă.
- 2) Apăsați pentru a uni conexiunea de țevă de bază.

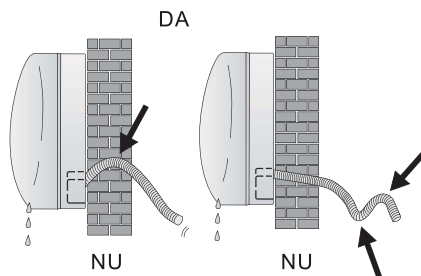

INSTALAREA UNITĂȚII DE INTERIOR

După ce ați conectat țeava conform instrucțiunilor, instalați cablurile de legătură. Instalați acum țeava de scurgere. După conexiune, distanțați țeava, cablurile și țeava de scurgere cu bandă izolatoare.

1. Aranjați țevile, cablurile și furtunul de scurgere.
2. Distanțați îmbinările țevii cu material izolator, fixându-le cu bandă de vinilin.
3. Treceți țeava legată, cablurile și țeava de scurgere prin gaura peretelui și montați unitatea de interior pe partea superioară a plăcii de montaj.
4. Apăsați și împingeți partea de jos a unității de interior pe placa de montaj.

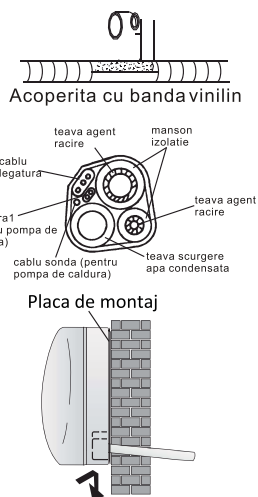

MANUAL DE INSTALARE – Instalarea unității de exterior

- Unitatea de exterior trebuie instalată pe un perete solid și prinsă ferm.
- Următoarea procedură trebuie respectată înainte de a conecta țevile și cablurile de legătură: hotărâți care este cea mai bună poziție pe perete și lăsați suficient spațiu pentru a putea efectua întreținerea ușor.
- Prindeți suportul pe perete cu ajutorul șuruburilor care sunt în special potrivite pentru tipul de perete.
- Folosiți o cantitate mai mare de șuruburi decât este normal pentru greutatea pe care trebuie să o susțină pentru a evita vibrațiile în timpul funcționării și pentru ca aceasta să rămână fixată în aceeași poziție pentru mai mulți ani fără ca șuruburile să se slăbească.
- Unitatea va fi instalată conform regulamentelor naționale.

Scurgerea apei condensate din unitatea de exterior (doar pentru modelele cu pompă de căldură)

Apa condensată și gheața formate în unitatea de exterior în timpul operațiunii de încălzire pot fi scurse prin țeava de scurgere

1. Strângeți portul de scurgere în gaura de 25mm plasat pe partea unității, conform imaginii.
2. Conectați portul de scurgere și țeava de scurgere. Aveți grijă ca apa să se scurgă într-un loc adecvat.

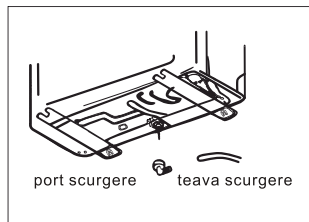

CONEXIUNI ELECTRICE

1. Scoateți mânerul de pe placa din dreapta a unității de exterior.
2. Conectați cablul electric la placa cu borne. Conexiunile electrice trebuie să se potrivească cu cele ale unității de interior.
3. Fixați cablul electric cu o clemă.
4. Confirmați că acesta a fost fixat bine.
5. Asigurați împământarea.
6. Remontați mânerul.

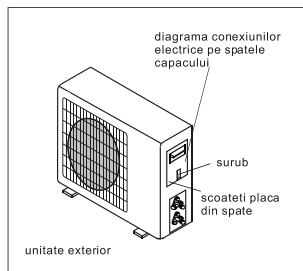

CONECTAREA ȚEVILOR

Prindeți cu șuruburi piulițele pe cuplajul unității de exterior prin aceleași proceduri de fixare descrise pentru unitatea de interior.

Pentru a evita scurgerile, aveți grijă la următoarele:

1. Strângeți piulițele cu două chei. Aveți grijă să nu avariați țevile.
2. Dacă cuplul de strângere nu este suficient, vor exista scurgeri. Dacă este prea strâns vor exista din nou scurgeri, deoarece flanșa ar putea fi deteriorată.
3. Cel mai sigur sistem constă în strângerea elementelor cu o cheie fixă și o cheie de cuplu: în acest caz folosiți tabelul de la pagina 29.

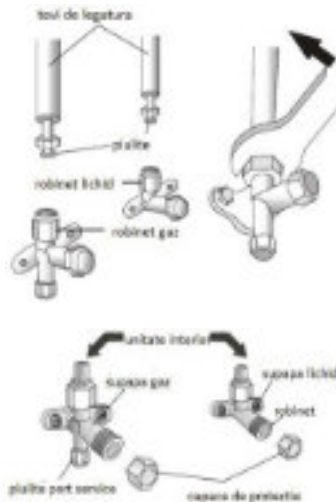

EVACUARE

Aerul și umiditatea din interiorul circuitului refrigerantului pot provoca defecțiuni la compresor. După ce ați conectat unitățile de interior și de exterior, goliți aerul și umiditatea din circuit cu ajutorul unei pompe cu vid.

Verificarea presiunii refrigerantului

Intervalul de presiune joasă al refrigerantului R290 este 0.4-0.6 Mpa și intervalul de presiune ridicată este 1.5-2.0 Mpa; Intervalul de presiune joasă al refrigerantului R32 este 0.8-1.2 Mpa și intervalul de presiune ridicată este 3.2-3.7 Mpa. Aceasta înseamnă că sistemul de răcire sau refrigerantul al unui aparat de aer condiționat este anormal dacă intervalul de presiune joasă sau ridicată al compresorului depășește valorile normale.

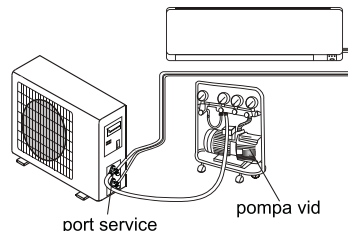

EVACUARE

Aerul și umiditatea din interiorul circuitului refrigerantului pot provoca defecțiuni la compresor. După ce ați conectat unitățile de interior și de exterior, goliți aerul și umiditatea din circuit cu ajutorul unei pompe cu vid.

- (1) Deșurubați și scoateți capacele supapelor cu 2 și 3 căi.
- (2) Deșurubați și scoateți capacul portului de service.
- (3) Conectați furtunul pompei cu vid la portul de service.
- (4) Operați pompa cu vid timp de 10-15 minute până ați atins un vid absolut de 10 mm Hg.
- (5) Cu pompa cu vid încă în funcțiune, închideți bușonul de presiune joasă de pe cuplajul pompei.

Schema supapei cu 3 căi

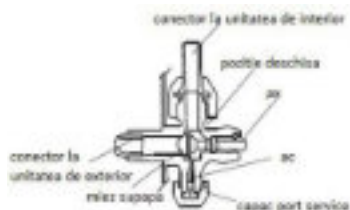

- Oprii pompa.
- (6) Deschideți supapa cu 2 căi învârtind-o un sfert și apoi închideți-o după 10 secunde. Verificați toate îmbinările să nu existe scurgeri folosind săpun lichid sau un dispozitiv electric de scurgeri.
 - (7) Răsuciți corpul supapelor cu 2 și 3 căi. Deconectați furtunul pompei cu vid.
 - (8) Înlocuiți și strângeți toate capacele supapelor.

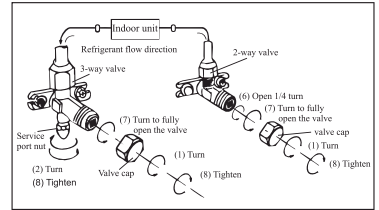

MANUAL DE INSTALARE – Proba de funcționare

1. Izolați îmbinările unității de interior și fixați-le cu bandă izolantă.
2. Fixați părțile care ies în afara cablului de semnal la țeavă sau la unitatea de exterior.
3. Fixați țeava pe perete (după ce ați învelit-o cu bandă izolantă) folosind cleme sau introduceți-le în fante de plastic.
4. Etanșați gaura din perete prin care trece țeava ca să nu poată penetra aer sau apă.

Testarea unității de interior

- Verificați dacă ON/OFF și FAN funcționează normal.
- Verificați dacă funcția MODE funcționează normal.
- Verificați dacă punctul de setare și funcția TIMER funcționează normal.
- Verificați dacă fiecare bec funcționează normal.
- Verificați dacă flapsul pentru direcția debitului de aer funcționează normal.
- Verificați dacă apa condensată este scursă în mod regulat.

Testarea unității de exterior

- Verificați dacă există un zgomot anormal sau vibrații în timpul operării.
- Verificați dacă zgomotul, debitul de aer sau evacuarea apei condensate deranjează vecinii.
- Verificați dacă există scurgeri de refrigerant.

Notă: controlerul automat permite compresorului să pornească după trei minute după ce tensiunea a ajuns la sistem.

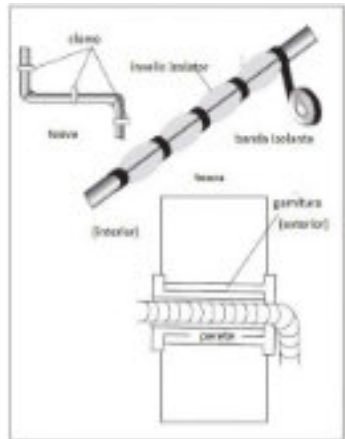

MANUAL DE INSTALARE – Informații pentru instalator

MODEL capacitate (Btu/h)	9k/12K	18k/24K
Lungimea conductei cu sarcină standard	5m	5m
Distanța maximă dintre unitatea de interior și cea de exterior	25m	25m
Sarcina adițională de refrigerant (Pornire de la 5m)	15g/m	25g/m
Diferența maximă de nivel dintre unitatea de interior și cea de exterior	10m	10m
Tipul refrigerantului (1)	R32/R290	R32/R290

- (1) Consultați eticheta cu datele de clasificare de pe unitatea de exterior.
- (2) Cantitatea totală a sarcinii trebuie să fie sub valoarea maximă conform tabelului GG.1 de la pagina 20.

CUPLU DE TORSIUNE LA ÎNTINDERE PENTRU CAPACELE DE PROTECȚIE ȘI CONEXIUNEA FLANȘEI

CONDUCTĂ	CUPLU DE TORSIUNE LA ÎNTINDERE	EFORT CORESPUNZĂTOR (cu cheia de 20 cm)		CUPLU DE TORSIUNE LA ÎNTINDERE (N x m)
1/4 " (ϕ 6)	15 – 20	forța încheieturii	Piuliță port serviciu	7 – 9
3/8 " (ϕ 9.52)	31 – 35	forța brațului	Capace de protecție	25 - 30
1/2 " (ϕ 12)	35 – 45	forța brațului		
5/8 " (ϕ 15.88)	75 - 80	forța brațului		

MANUAL DE INSTALARE – Informații pentru instalator

DIAGRAMA CONEXIUNILOR ELECTRICE

Diagrama conexiunilor electrice este diferită în funcție de model. Consultați diagramele conexiunilor electrice lipite pe unitatea de interior și respectiv pe unitatea de exterior.

Pe unitatea de interior, diagrama conexiunilor electrice este lipită sub panoul frontal;

Pe unitatea de exterior, diagrama conexiunilor electrice este lipită pe partea din spate a capacului cu mâner din exterior.

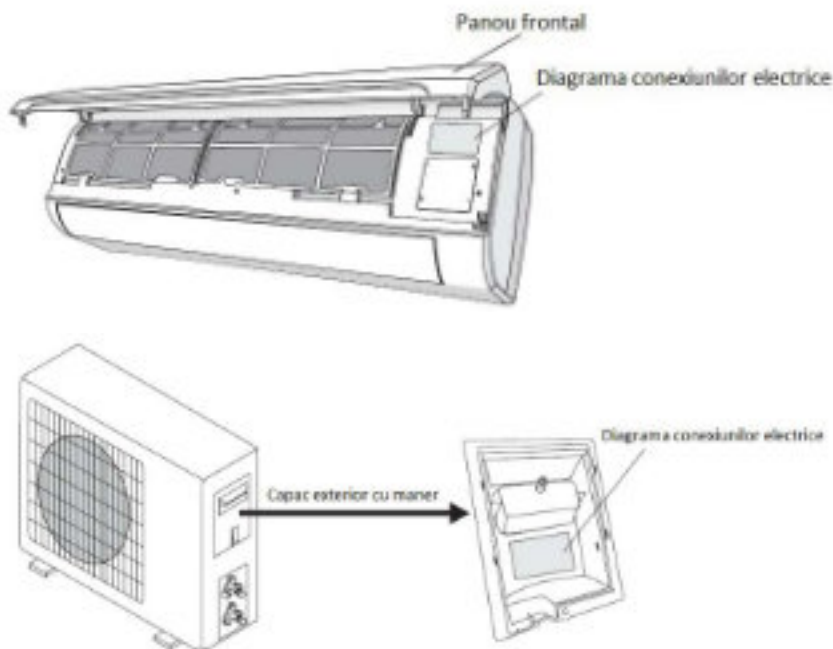

Notă: Pentru unele modele, cablurile au fost conectate la PCB principală a unității de interior de către producător, fără cutia de borne.

MANUAL DE INSTALARE – Informații pentru instalator

SPECIFICAȚIE CABLURI

MODEL capacitate (Btu/h)		5k	7k	9k	12k	15/18k	22/24k	28/30k/36k
		arie sectională						
Cablul de alimentare electric	N	1.0mm ² AWG18	1.0mm ² AWG18	1.0mm ² AWG18	1.0mm ² (1.5mm ²) AWG18 (AWG16)	1.5mm ² AWG16	2.5mm ² AWG14 H05RN-F	4.0mm ² AWG12
	L	1.0mm ² AWG18	1.0mm ² AWG18	1.0mm ² AWG18	1.0mm ² (1.5mm ²) AWG18 (AWG16)	1.5mm ² AWG16	2.5mm ² AWG14 H05RN-F	4.0mm ² AWG12
	E	1.0mm ² AWG18	1.0mm ² AWG18	1.0mm ² AWG18	1.0mm ² (1.5mm ²) AWG18 (AWG16)	1.5mm ² AWG16	2.5mm ² AWG14 H05RN-F	4.0mm ² AWG12
Cablul de alimentare de conexiune	N	1.0mm ²	1.0mm ²	1.0mm ²	1.0mm ² (1.5mm ²)	1.5mm ²	0.75mm ²	0.75mm ²
	L	1.0mm ²	1.0mm ²	1.0mm ²	1.0mm ² (1.5mm ²)	1.5mm ²	0.75mm ²	0.75mm ²
	1	1.0mm ²	1.0mm ²	1.0mm ²	1.0mm ² (1.5mm ²)	1.5mm ²	0.75mm ²	0.75mm ²
	2	0.75mm ²	0.75mm ²	0.75mm ²	0.75mm ²	0.75mm ²	0.75mm ²	0.75mm ²
	3	0.75mm ²	0.75mm ²	0.75mm ²	0.75mm ²	0.75mm ²	0.75mm ²	0.75mm ²
		0.75mm ²	0.75mm ²	0.75mm ²	0.75mm ²	0.75mm ²	0.75mm ²	0.75mm ²

TIP INVERTOR MODEL capacitate (Btu/h)				9k	12k	18/22k	24k	
		arie sectională						
Cablul de alimentare electric	N			1.0mm ² (1.5mm ²) AWG18 (AWG16)	1.0mm ² (1.5mm ²) AWG18 (AWG16)	1.5mm ² AWG16	2.5mm ² AWG14	
	L			1.0mm ² (1.5mm ²) AWG18 (AWG16)	1.0mm ² (1.5mm ²) AWG18 (AWG16)	1.5mm ² AWG16	2.5mm ² AWG14	
	E			1.0mm ² (1.5mm ²) AWG18 (AWG16)	1.0mm ² (1.5mm ²) AWG18 (AWG16)	1.5mm ² AWG16	2.5mm ² AWG14	
Cablul de alimentare de conexiune	N			1.0mm ² (1.5mm ²)	1.0mm ² (1.5mm ²)	1.5mm ²	0.75mm ²	
	L			1.0mm ² (1.5mm ²)	1.0mm ² (1.5mm ²)	1.5mm ²	0.75mm ²	
	1			1.0mm ² (1.5mm ²)	1.0mm ² (1.5mm ²)	1.5mm ²	0.75mm ²	
				1.0mm ² (1.5mm ²)	1.0mm ² (1.5mm ²)	1.5mm ²	0.75mm ²	

220V 7K, 9K, 12K 15K, 16K, 18K, 22K, 24K, 30K - parametrul siguranței unității de interior a aparatului de aer condiționat este 50T, 3.15A

110V 7K, 9K, 12K - parametrul siguranței unității de interior a aparatului de aer condiționat este 50T, 3.15A

125V 7K, 9K, 12K - parametrul siguranței unității de exterior a aparatului de aer condiționat este 61T, 15A

250V 18K, 22K, 24K - parametrul siguranței unității de exterior a aparatului de aer condiționat este 65TS, 25A

ÎNTREȚINERE

Întreținerea periodică este esențială pentru păstrarea eficacității aparatului dvs de aer condiționat.

Înainte de a efectua întreținerea, deconectați sursa de alimentare din priză.

UNITATEA DE INTERIOR

FILTRE ANTI-PRAF

1. Deschideți panoul frontal pe direcția săgeții
2. Țineți panoul ridicat cu o mână și cu cealaltă mână scoateți filtrul
3. Curățați filtrul cu apă; dacă acesta este murdar de ulei, poate fi spălat cu apă caldă (cel mult 45°C). Lăsați-l să se usuce într-un loc uscat și curat.
4. Țineți panoul ridicat cu o mână și cu cealaltă mână introduceți filtrul la loc.
5. Închideți capacul.

Filtrul electrostatic și cu deodorant (dacă este instalat) nu poate fi spălat sau regenerat și trebuie înlocuit cu filtre noi la fiecare 6 luni.

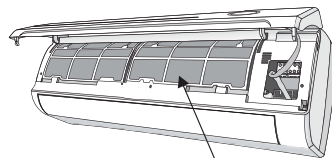
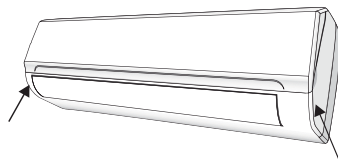

Filtru anti-praf

CURĂȚAREA SCHIMBĂTORULUI DE CĂLDURĂ

1. Deschideți panoul frontal al unității până la ultima cursă și scoateți-l din balamale pentru a facilita curățarea.
2. Curățați unitatea de interior cu o cârpă cu apă (nu mai mult de 40°C) și săpun neutru. Nu folosiți solvenți sau detergenți agresivi.
3. Dacă unitatea de exterior este înfundată, scoateți frunzele și deșeurile și praful cu jet de aer sau puțină apă.

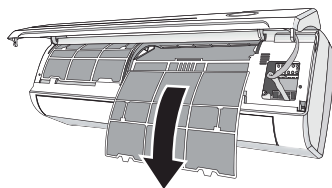

ÎNTREȚINEREA DE SFÂRȘIT DE SEZON

1. Deconectați întrerupătorul automat sau priza.
2. Curățați și înlocuiți filtrele.
3. Într-o zi însorită, lăsați aparatul să meargă în ventilație câteva ore astfel încât unitatea să se poată usca complet la interior.

ÎNLOCUIREA BATERIILOR

Când:

- Când nu se aude sunetul de confirmare din unitatea de interior.
- LCD-ul nu funcționează.

Cum:

- Scoateți capacul din spate.
- Puneți bateriile noi respectând simbolurile + și -.

N.B.: Folosiți doar baterii noi. Scoateți bateriile din telecomandă atunci când aparatul nu este în funcțiune.

AVERTISMENT! Nu aruncați bateriile la deșeurile comune, acestea trebuie să fie dispuse în containere speciale situate la punctele de colectare.

DEPANAREA DEFECȚIUNILOR

DEFECȚIUNE	CAUZE POSIBILE	
Aparatul nu funcționează	Pană de curent/ ștecher scos din priză	
	Motorul ventilatorului unității de interior/ exterior este deteriorat	
	Înterupătorul de circuit termomagnetic al compresorului este defect.	
	Dispozitiv de protecție sau siguranță defectă.	
	Conexiuni slăbite sau ștecher scos din priză.	
	Uneori se oprește pentru a proteja aparatul.	
	Tensiunea este mai mare sau mai mică decât intervalul normal	
	Funcția TIMER-ON este activă	
Panoul electronic de control este defect		
Miros ciudat	Filtrul de aer este murdar	
Zgomotul apei care curge	Retur de lichid în circulația refrigerantului	
Un abur subtțire iese din gura de ieșire a aerului	Aceasta are loc dacă aerul din încăperea devine foarte rece, de exemplu în modurile "COOLING" sau "DEZUMIDIFICARE/USCARE".	
Poate fi auzit un zgomot ciudat	Acest zgomot este făcut de dilatarea sau contractarea panoului frontal datorită variațiilor de temperatură și nu indică o problemă.	
Debit de aer, fie cald sau rece, insuficient	Setarea temperaturii necorespunzătoare.	
	Intrarea sau ieșirea aerului la unitatea de interior a fost blocată.	
	Filtrul de aer este blocat.	
	Viteza ventilatorului este setată la minimum.	
	Alte surse de căldură în încăperea.	
Nu mai este refrigerant.		
Aparatul nu răspunde la comenzi	Telecomanda nu este suficient de aproape de unitatea de interior.	
	Bateria din telecomandă ar putea fi terminată.	
	Obstacole între telecomandă și receptorul de semnal al unității de interior.	
Ecranul este stins	Funcția LED este activă	
	Pană de curent.	
Oprii imediat aparatul de aer condiționat și deconectați sursa de alimentare în cazul în care:		
Zgomote ciudate în timpul funcționării.		
Panoul electronic de control este defect.		
Siguranțe sau întrerupătoare defecte.		
Apă sau obiecte în interiorul aparatului.		
Cabluri sau prize supraîncălzite.		
Miros foarte puternic de la aparat.		
SEMNALE DE EROARE PE ECRAN		
În cazul unei erori, ecranul unității de interior va afișa următoarele coduri de eroare:		
	Bec APRINS	Descrierea defecțiunii
E1	Clipsește o dată	Defectarea senzorului de temperatură interioară
E2	Clipsește de două ori	Defectarea senzorului de temperatură interioară a țevii
E6	Clipsește de 6 ori	Defectarea motorului ventilatorului interior.

		TAC-09CHSD/XA11-I			
		Model Interior	TAC-09CHSD/XA11-I		
Model Exterior	TAC-09CHSD/XA11-I				
		Răcire	Încălzire		
Putere consumată		2650W (960-3120)	2750W (950-3380)		
Curent nominal		3.9A (1.2-6.1)	4.0A (1.2-6.4)		
Intensitate nominală (IEC/EN60335)		6.1A	6.4A		
Alimentare		694W (240-1210)	666W (240-1270)		
Putere intrare nominală (IEC/EN60335)		1210W	1270W		
Debit aer interior		550m ³ /h	550m ³ /h		
Presiune maximă		Evacuare 3.7MPa	3.7MPa		
Admisie		1.2MPa	1.2MPa		
Putere sunet		Interior 50dB(A)	50dB(A)		
Exterior		60dB(A)	60dB(A)		
Greutate		Interior 8.5kg	8.5kg		
Exterior		24kg	24kg		
Tensiune alimentare:		220-240V~			
Frecvență		50Hz			
Refrigerant/Cantitate/GWP		R32/0.52kg/675			
CO.echivalent		0.351 tonnes			
Conține gaze fluorinate cu efect de seră		Nu			
Clasă protecție a unității exterioare		IPX4			
S.C. DEDEMAN S.R.L.		S.C. DEDEMAN S.R.L.			
Str. Alexei Tolstoi, nr. 8, Bacău, 600093, Romania		Str. Alexei Tolstoi, nr. 8, Bacău, 600093, Romania			
Tel. 0234 513 330. Fax 0234 581 539		Tel. 0234 513 330. Fax 0234 581 539			

		TAC-12CHSD/XA11-I			
		Model Interior	TAC-12CHSD/XA11-I		
Model Exterior	TAC-12CHSD/XA11-I				
		Răcire	Încălzire		
Putere consumată		3530W (1080-3970)	3680W (1010-4280)		
Curent nominal		5.1A (1.5-6.9)	5.2A (1.5-7.2)		
Intensitate nominală (IEC/EN60335)		6.9A	7.2A		
Alimentare		1094W (290-1350)	1025W (290-1430)		
Putere intrare nominală (IEC/EN60335)		1350W	1430W		
Debit aer interior		550m ³ /h	550m ³ /h		
Presiune maximă		Evacuare 3.7MPa	3.7MPa		
Admisie		1.2MPa	1.2MPa		
Putere sunet		Interior 50dB(A)	50dB(A)		
Exterior		60dB(A)	60dB(A)		
Greutate		Interior 8.5kg	8.5kg		
Exterior		28kg	28kg		
Tensiune alimentare:		220-240V~			
Frecvență		50Hz			
Refrigerant/Cantitate/GWP		R32/0.60kg/675			
CO.echivalent		0.405 tonnes			
Conține gaze fluorinate cu efect de seră		Nu			
Clasă protecție a unității exterioare		IPX4			
S.C. DEDEMAN S.R.L.		S.C. DEDEMAN S.R.L.			
Str. Alexei Tolstoi, nr. 8, Bacău, 600093, Romania		Str. Alexei Tolstoi, nr. 8, Bacău, 600093, Romania			
Tel. 0234 513 330. Fax 0234 581 539		Tel. 0234 513 330. Fax 0234 581 539			

		TAC-18CHSD/XA11-I			
		Model Interior	TAC-18CHSD/XA11-I		
Model Exterior	TAC-18CHSD/XA11-I				
		Răcire	Încălzire		
Putere consumată		5130W (1250-5920)	5230W (1350-6280)		
Curent nominal		7.2A (1.7-10.8)	7.3A (1.7-12.0)		
Intensitate nominală (IEC/EN60335)		10.8A	12A		
Alimentare		1530W (330-2250)	1550W (340-2350)		
Putere intrare nominală (IEC/EN60335)		2250W	2350W		
Debit aer interior		800m ³ /h	800m ³ /h		
Presiune maximă		Evacuare 3.7MPa	3.7MPa		
Admisie		1.2MPa	1.2MPa		
Putere sunet		Interior 53dB(A)	53dB(A)		
Exterior		65dB(A)	65dB(A)		
Greutate		Interior 10kg	10kg		
Exterior		36kg	36kg		
Tensiune alimentare:		220-240V~			
Frecvență		50Hz			
Refrigerant/Cantitate/GWP		R32/0.92kg/675			
CO.echivalent		0.621 tonnes			
Conține gaze fluorinate cu efect de seră		Nu			
Clasă protecție a unității exterioare		IPX4			
S.C. DEDEMAN S.R.L.		S.C. DEDEMAN S.R.L.			
Str. Alexei Tolstoi, nr. 8, Bacău, 600093, Romania		Str. Alexei Tolstoi, nr. 8, Bacău, 600093, Romania			
Tel. 0234 513 330. Fax 0234 581 539		Tel. 0234 513 330. Fax 0234 581 539			

		TAC-24CHSD/XA11-I			
		Model Interior	TAC-24CHSD/XA11-I		
Model Exterior	TAC-24CHSD/XA11-I				
		Răcire	Încălzire		
Putere consumată		6810W (1830-7810)	6870W (1850-7930)		
Curent nominal		8.9A (2.3-12.5)	9.0A (2.3-13.7)		
Intensitate nominală (IEC/EN60335)		12.5A	13.7A		
Alimentare		1980W (410-2800)	2050W (420-3000)		
Putere intrare nominală (IEC/EN60335)		2800W	3000W		
Debit aer interior		970m ³ /h	980m ³ /h		
Presiune maximă		Evacuare 3.7MPa	3.7MPa		
Admisie		1.2MPa	1.2MPa		
Putere sunet		Interior 54dB(A)	54dB(A)		
Exterior		67dB(A)	67dB(A)		
Greutate		Interior 13kg	13kg		
Exterior		46kg	46kg		
Tensiune alimentare:		220-240V~			
Frecvență		50Hz			
Refrigerant/Cantitate/GWP		R32/1.06kg/675			
CO.echivalent		0.716 tonnes			
Conține gaze fluorinate cu efect de seră		Nu			
Clasă protecție a unității exterioare		IPX4			
S.C. DEDEMAN S.R.L.		S.C. DEDEMAN S.R.L.			
Str. Alexei Tolstoi, nr. 8, Bacău, 600093, Romania		Str. Alexei Tolstoi, nr. 8, Bacău, 600093, Romania			
Tel. 0234 513 330. Fax 0234 581 539		Tel. 0234 513 330. Fax 0234 581 539			

S.C. DEDEMAN S.R.L.
Str. Alexei Tolstoi Nr. 8
Bacau, Romania
Tel.: 0234 525 525
www.dedeman.ro

