

# Manual de utilizare

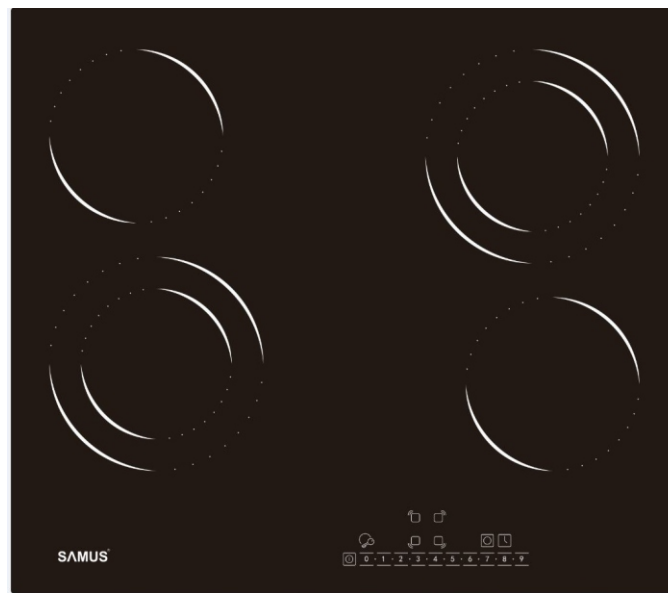

Plită vitroceramică lățime 30/60 cm.

Model: PSVM-XXX

PSVE-XXX

Înainte de utilizare, citiți acest manual și păstrați-l la loc sigur pentru a-l putea consulta și în viitor.

Vă mulțumim că ați achiziționat produsul nostru. Sperăm că veți fi mulțumit de alegerea făcută pe toată durata sa de funcționare.

## **Avertismente de siguranță**

Siguranța dumneavoastră este importantă pentru noi. Vă rugăm să citiți aceste informații înainte de a folosi plita ceramică.

## **Instalare**

### **Pericol de electrocutare**

- Deconectați aparatul de la sursa de alimentare electrică înainte de efectuarea oricărei lucrări de întreținere sau reparații.
- Este esențial și obligatoriu să conectați aparatul la un sistem de împământare corespunzător.
- Orice modificări aduse sistemului electric casnic trebuie realizate doar de un electrician calificat.
- Nerespectarea acestui sfat se poate solda cu electrocutare sau deces.

### **Pericol de tăiere**

- Aveți grijă – muchiile plitei sunt ascuțite.
- Manevrarea neatență a acesteia se poate solda cu răni sau tăieturi.

### **Instrucțiuni importante de siguranță**

- Citiți cu atenție aceste instrucțiuni înainte de a instala și folosi plita.
- Nu așezați niciodată materiale sau produse combustibile pe plită.
- Punând aceste informații la dispoziția persoanei responsabile de montarea plitei, costurile de instalare s-ar putea reduce.
- Pentru evitarea oricărui pericol, se vor respecta toate instrucțiunile de instalare.
- Plita va fi corect instalată și împământată doar de către o persoană cu calificare adecvată.
- Plita va fi conectată la un circuit prevăzut cu un disjunctoare care va asigura deconectarea completă de la sursa de alimentare.
- Instalarea necorespunzătoare a plitei poate anula orice garanție sau răspundere a producătorului.

## Funcționarea și întreținerea

### Pericol de electrocutare

- Nu gătiți pe o plită a cărei suprafață este spartă sau crăpată. Dacă suprafața plitei este spartă sau crăpată, deconectați imediat aparatul de la sursa de alimentare cu curent (priza din perete) și contactați un tehnician calificat.
- Opriți alimentarea cu curent a plitei înainte de efectuarea unei lucrări de curățare sau întreținere.
- Nerespectarea acestei instrucțiuni se poate solda cu electrocutare sau deces.

### Pericol privind sănătatea

- Acest aparat întrunește standardele privind siguranța electromagnetică.

### Pericol – suprafață fierbinte

- În timpul utilizării, părțile accesibile ale plitei se vor înfierbânta destul de tare cât să producă arsuri.
- Evitați orice contact al pielii, hainelor sau oricărui articole (mai puțin al vaselor de gătit) cu sticla plitei cu inducție până la răcirea suprafeței.
- Obiectele metalice precum cuțitele, furculițele, lingurile și capacele nu trebuie așezate pe suprafața plitei întrucât se pot încălzi.
- Nu lăsați copiii în preajma plitei.
- Mânerele tigăilor se pot înfierbânta. Asigurați-vă că mânerul tigăii nu se află deasupra altor ochiuri de gătit în funcțiune. Nu permiteți copiilor să atingă mânerul tigăii.
- Nerespectarea acestei indicații se poate solda cu arsuri și opăririi.

### Pericol de tăiere

- Lama tăioasă a racletei pentru curățarea plitei este expusă la scoaterea protecției de siguranță. Folosiți racleta cu prudență maximă și depozitați-o într-un loc sigur, inaccesibil copiilor.
- În caz contrar, se pot produce accidentări sau tăieturi.

## Instrucțiuni importante de siguranță

- Nu lăsați niciodată aparatul nesupravegheat în timpul funcționării. Supraîncălzirea poate cauza fum și debordări unsoase ale conținutului care se pot aprinde.
- Nu folosiți niciodată plita ca suprafață de lucru sau depozitare.
- Nu lăsați niciodată obiecte sau ustensile pe plită.
- Nu folosiți plita pentru a încălzi încăperea.
- După folosire, închideți întotdeauna ochiurile și plita conform indicațiilor din acest manual ( de ex. folosind comenzile tactile)
- Nu permiteți copiilor să se joace la plită, nici să se așeze sau cațäre pe aceasta.
- Nu depozitați obiecte de interes pentru copii în dulapurile de deasupra plitei. Aceștia ar putea fi tentați să se cațäre pe plită, ceea ce poate duce la grave accidente.
- Nu lăsați copiii singuri sau nesupravegheați în zona de operare a plitei.
- Copiii sau persoanele cu dizabilități care le limitează capacitatea de utilizare a aparatului trebuie să primească instrucțiuni cu privire la utilizarea plitei de la o persoană responsabilă și competentă. Instructorul respectiv trebuie să se asigure că aceste persoane pot folosi aparatul fără a se expune vreunui pericol sau fără a aduce vreun neajuns spațiului înconjurător.
- Nu reparați sau nu înlocuiți niciun fel de piese ale plitei dacă acest lucru nu este în mod special indicat în manual. Toate celelalte lucrări de întreținere trebuie efectuate de un tehnician calificat.
- Nu curățați plita folosind un aparat de curățat cu aburi.
- Nu așezați sau nu trântiți obiecte grele pe plită.
- Nu vă urcați pe plită.
- Nu folosiți tigăi cu margini zimțate și nu trageți cratițele pe suprafața plitei cu inducție pentru a nu zgâria sticla.
- Nu folosiți bureți de sârmă sau agenți de curățare abrazivi la curățarea suprafeței de gătit pentru a nu zgâria sticla.
- În cazul deteriorării cablului de alimentare, acesta trebuie înlocuit de producător, agentul service al acestuia sau de alte persoane cu calificări similare pentru a elimina orice pericol.
- Acest aparat a fost conceput exclusiv pentru uz casnic.
- **AVERTISMENT:** În timpul funcționării, aparatul și părțile sale accesibile devin fierbinți.
- Acționați cu grijă, evitând să atingeți elementele de încălzire.

Copiii cu vârste sub 8 ani nu vor fi lăsați în apropierea plitei fără o supraveghere continuă.

- Acest aparat poate fi folosit de copii cu vârsta peste opt ani și de persoane cu capacități fizice, senzoriale sau mentale reduse sau fără experiență și discernământ doar sub supraveghere sau dacă au primit instrucțiuni privind utilizarea acestuia în condiții de siguranță și înțeleg pericolele implicate.
- Nu se va permite copiilor să se joace cu aparatul. Operațiunile de curățare și întreținere nu vor fi efectuate de copii nesupravegheați.
- **AVERTISMENT:** Nesupravegherea operațiunii de gătit cu grăsime sau ulei comportă un grad ridicat de pericolozitate și risc de incendii. Nu încercați NICIODATĂ să stingeți un foc cu apă, ci închideți aparatul și apoi acoperiți flacăra, de ex. cu un capac sau o pătură de foc.
- **AVERTISMENT:** Pericol de incendiu: nu așezați niciun fel de obiecte pe suprafața de gătit.
- **Avertisment:** Dacă suprafața plitei este crăpată, închideți aparatul pentru a evita orice risc de electrocutare întrucât sub această suprafață din sticlă-ceramică sau alt material similar se găsesc piese sub tensiune.
- Nu se vor folosi dispozitive de curățat cu abur.
- Aparatul nu a fost conceput pentru a fi acționat cu ajutorul unui dispozitiv extern de programare sau a unui sistem de telecomandă separat.

**Felicitări** pentru achiziționarea noii dumneavoastră Plite Ceramice.

Vă recomandăm să alocați timpul necesar citirii acestui Manual de Utilizare / Instalare pentru a înțelege exact modul corect de instalare și acționare.

Pentru instalare, citiți secțiunea *Instalarea*.

Citiți cu atenție toate instrucțiunile de siguranță înainte de utilizare și păstrați la îndemână Manualul de Utilizare / Instalare pentru a-l putea consulta și cu alte ocazii.

## Prezentarea produsului

**Vedere de sus – modele de 30 cm:**

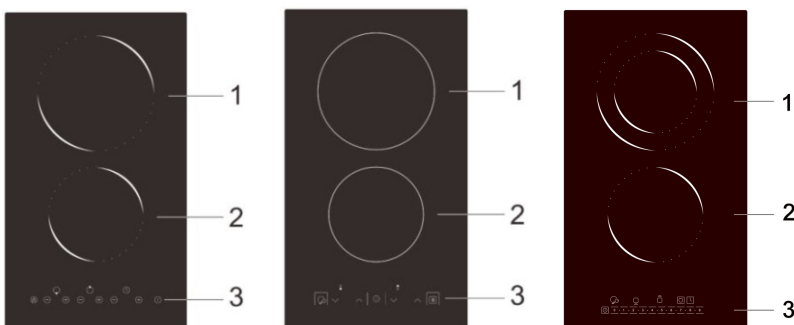

1. Spate: arzător de 1800W; 700/1700W
2. Față: arzător de 1200W
3. Panou de comenzi

**45 cm:**

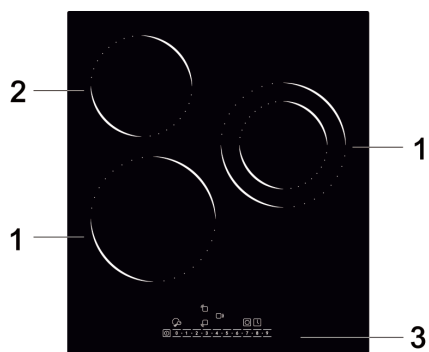

1. Față stânga/dreapta: 1800W ; 700/1700W
2. Spate stânga: 1200W
3. Panou de comenzi

**60 cm:**

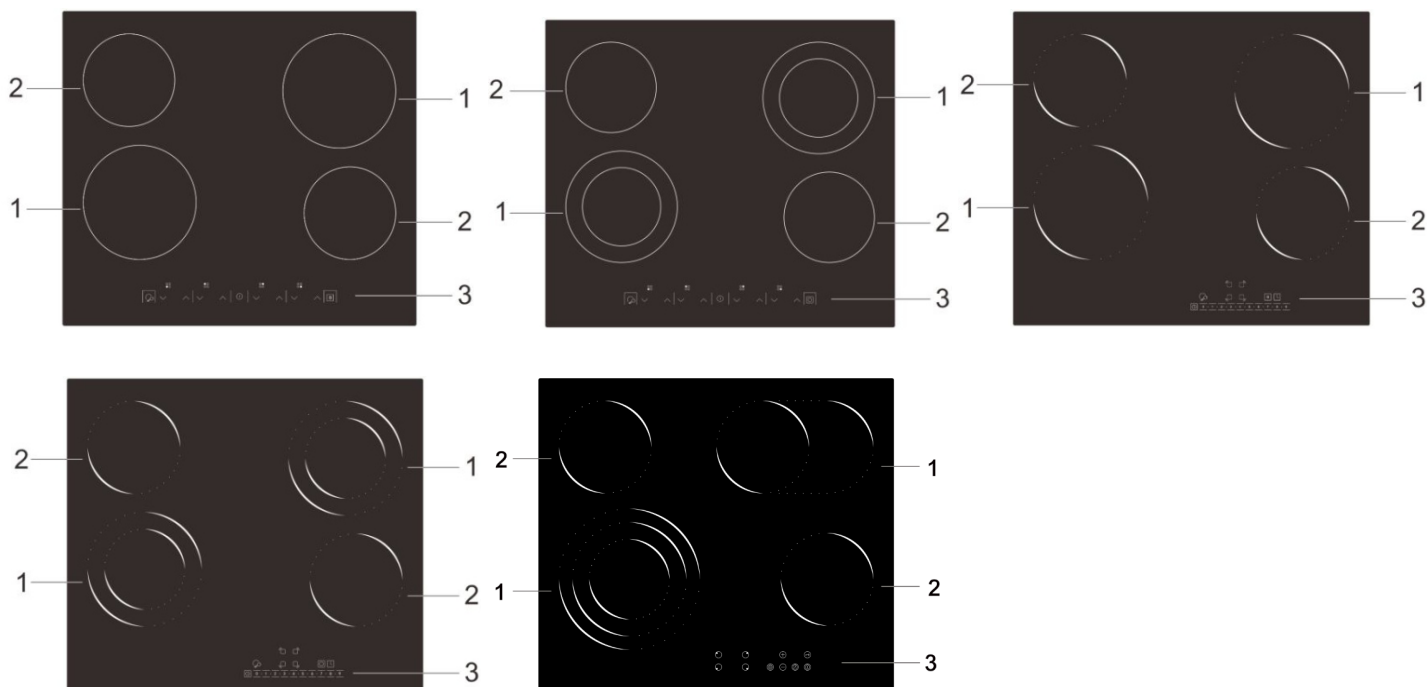

1. Față stânga/ Spate dreapta: 1800W ; 700/1700W ; 850/1700/2400W ; 1100/2000W
2. Față dreapta/ Spate stânga: 1200W
3. Panou de comenzi

**Panou de comenzi**

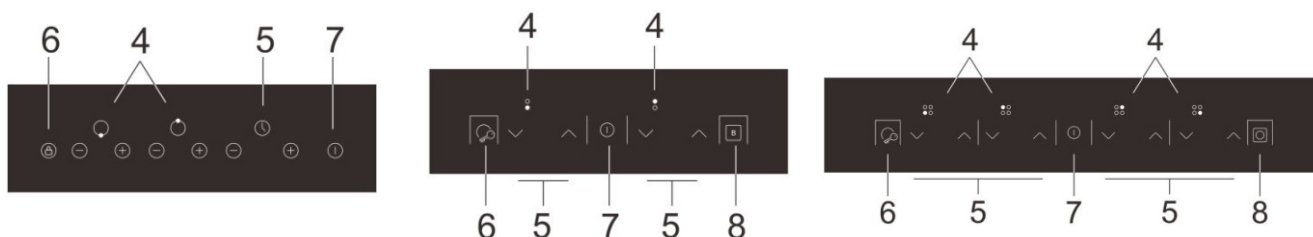

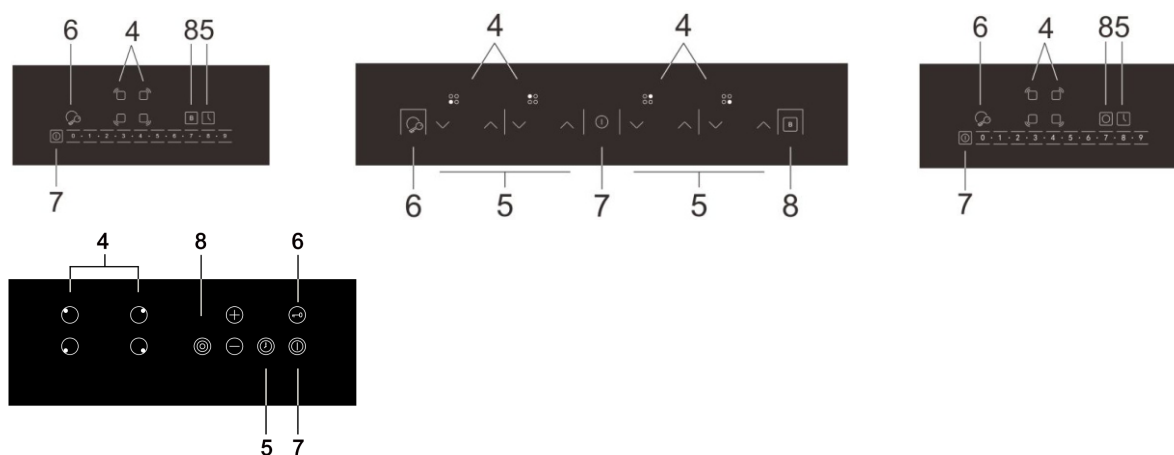

- 4. Indicator zonă de încălzire
- 5. Tastă temporizator
- 6. Tastă blocare de siguranță
- 7. Tastă ON/OFF
- 8. Tastă creștere putere

## Informații despre produs

Plita ceramică micro-computerizată poate răspunde la diferite tipuri de bucătărie datorită funcției de încălzire cu rezistență electrică, controlului micro-computerizat și selecției de valori multiple de putere, fiind cu adevărat alegerea optimă pentru familiile moderne.

Plita ceramică se axează pe nevoile clienților și adoptă un design personalizat. Performanțele sale sunt sigure și fiabile, aducându-vă confort și permițându-vă să vă bucurați pe deplin de viață.

## Înainte de a folosi noua dumneavoastră Plită Ceramică

- Citiți acest ghid, acordând o atenție specială secțiunii „Avertisment de Siguranță”.
- Îndepărtați orice peliculă de protecție care se mai poate afla pe plită.

## Folosirea comenzilor tactile

- Comenzile răspund la simpla atingere, prin urmare, nu este nevoie să apăsați.
- Pentru a le acționa, folosiți buricele degetului, nu vârful.
- Veți auzi un bip la fiecare atingere înregistrată.
- Asigurați-vă că mențineți tastele de comandă curate, uscate și neacoperite (de ex. să nu fie acoperite cu vreun tacâm sau cu vreo cârpă). Chiar și prezența unei pelicule fine de apă poate îngreuna funcționarea comenzilor.



## Alegerea corectă a vaselor

Nu folosiți vase cu margini zimțate sau cu baza curbată.



Asigurați-vă că baza cratiței este netedă, stă perfect drept pe suprafața plitei și are aceeași dimensiune ca ochiul de gătit folosit. Centrați întotdeauna cratița pe ochiul folosit.

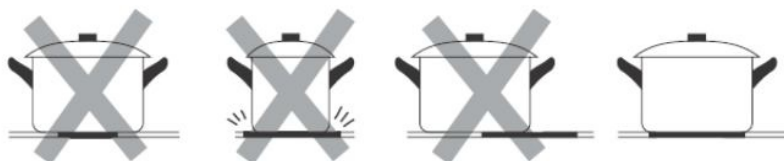

Ridicați cratița de pe plită – nu o trageți de-a lungul acesteia pentru a nu zgâria sticla.

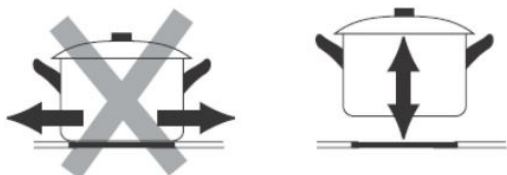



## Folosirea plitei ceramice

### Pentru a începe să gătiți

1. Atingeți  sau .

La pornire, se emite un semnal sonor și toate afișajele indică valoarea „0”, aceasta însemnând că plita a intrat în modul *standby* (de așteptare).

2. Așezați o cratiță potrivită pe ochiul pe care doriți să îl folosiți.

Asigurați-vă că baza cratiței și ochiul folosit sunt curate și uscate.

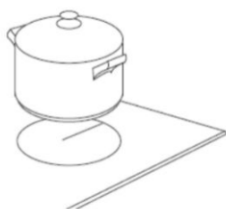

3. Atingeți tasta de selectare a ochiului de gătit.

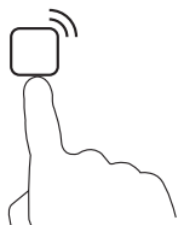
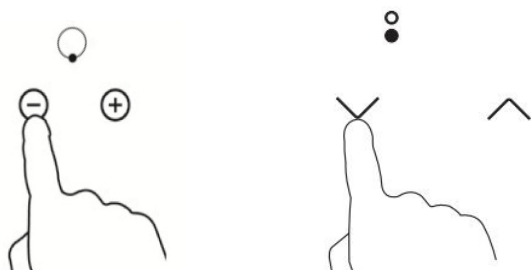

0 • 1 • 2 • 3 • 4 • 5 • 6 • 7 • 8 • 9

Selectați o valoare de încălzire, atingând „-” sau „+” ; „^” sau „V” ; „0~9”.

- Dacă nu alegeți o valoare de încălzire în interval de cinci secunde, placa de încălzire se va închide

automat și va intra în modul *standby*.

- Puteți modifica valoarea de încălzire oricând pe durata procesului de gătit.
- Menținând apăsată oricare dintre aceste taste, valoarea se va modifica, crescând sau micșorându-se.

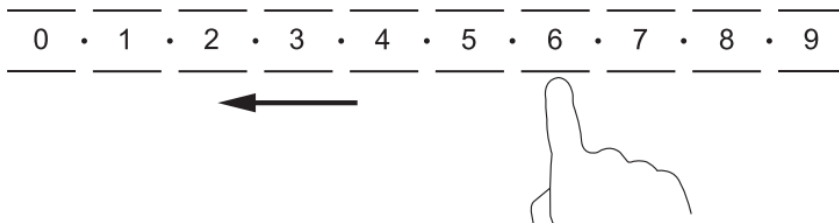
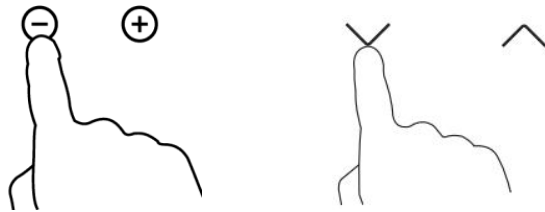

## Când ați terminat de gătit

1. Atingeți tasta de selectare a ochiului pe care doriți să îl opriți.

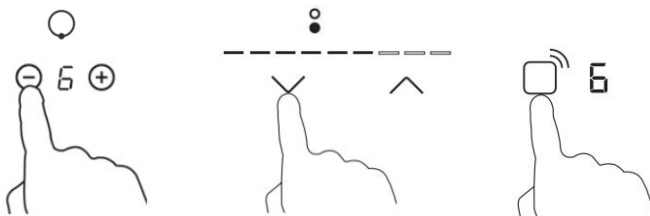

1.1 Închideți ochiul de gătit apăsând repetitiv tasta „-” până la „0” sau acționând simultan tastele „-” și „+”.

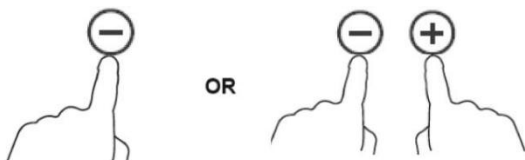

1.2 Închideți ochiul de gătit apăsând repetitiv „V” pentru a reduce puterea.

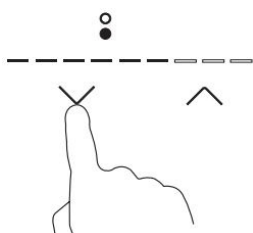

1.3 Închideți ochiul de gătit atingând mai întâi zona de încălzit în funcțiune, apoi apăsând repetitiv tastele „9~0” pentru a reduce puterea.

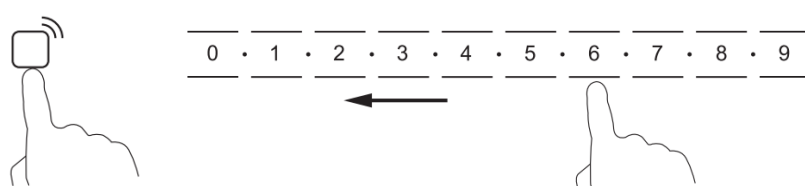

Închideți întreaga suprafață de gătit atingând tasta ON / OFF.

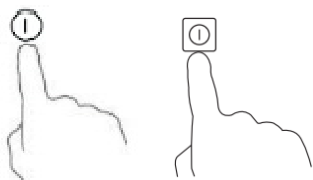

1. Fiți atenți la suprafețele fierbinți.

Litera „H” va indica ce zonă de gătit este fierbinte la atingere. Aceasta va dispărea când suprafața s-a răcit până la o temperatură sigură. Se poate folosi și ca funcție de economisire de energie: dacă doriți să încălziți alte tigăi, folosiți ochiul care este încă fierbinte.

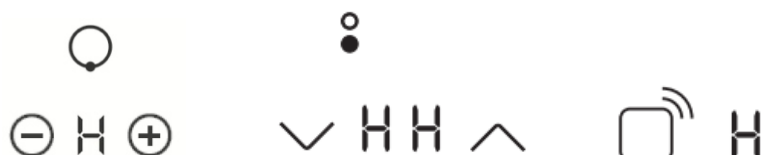

## Blocarea tastelor de comandă

- Puteți bloca tastele de comandă pentru a preveni activarea accidentală a acestora (de exemplu, aprinderea accidentală a ochiurilor de către copii).
- Când tastele sunt blocate, toate comenzile sunt dezactivate, mai puțin tasta ON / OFF.

## Pentru a bloca tastele

Atingeți tasta de blocare de siguranță. Lumina indicatorului este aprinsă.

## Pentru a debloca tastele

1. Atingeți și mențineți apăsată timp de trei secunde tasta de blocare de siguranță.
2. Puteți începe acum să folosiți plita ceramică.

 Când plita se află în modul *blocare de siguranță*, toate tastele de comandă sunt dezactivate, mai puțin tasta ON / OFF; puteți închide întotdeauna plita ceramică din tasta ON / OFF în caz de urgență, însă, la următoarea utilizare, va trebui mai întâi să deblocați plita.

## Protecție la supraîncălzire

Senzorul de temperatură cu care plita este prevăzută poate monitoriza temperatura din interiorul plitei ceramice. Când temperatura este prea mare, plita ceramică se va opri automat.

## Avertisment de căldură reziduală

După o anumită perioadă de funcționare, se va forma căldură reziduală. Litera „H” vă avertizează că zona de încălzire este încă fierbinte.

## Oprirea automată

Oprirea automată este o funcție de protecție de siguranță pentru plita ceramică. Plita se va opri în caz că uitați să o faceți dumneavoastră. În tabelul de mai jos sunt prezentate Intervalele de lucru prestabilite pentru diferite nivele de putere:

Nivel de putere	1	2	3	4	5	6	7	8	9
Temporizator de lucru prestabilit (oră)	8	8	8	4	4	4	2	2	2

## Folosirea temporizatorului

Puteți folosi temporizatorul în două moduri:

- Îl puteți seta pentru a închide o zonă de gătire după scurgerea timpului de lucru.
- Îl puteți seta pentru maxim 99 minute.

1.1 Ajustați valoarea temporizatorului acționând tastele „-” sau „+”. Pe display-ul temporizatorului va apărea indicatorul de minute.

Sugestie: Atingeți tasta „-” sau „+” din zona temporizatorului o dată pentru a reduce sau mări valoarea cu câte 1 minut.

Atingeți și mențineți apăsată tasta „-” sau „+” din zona temporizatorului pentru a reduce sau mări valoarea cu câte 10 minute.

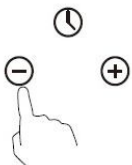

1.2 Ajustați setarea temporizatorului atingând tastele „^” sau „v”. Pe display-ul temporizatorului va apărea indicatorul de minute.

Sugestie:

Mai întâi, atingeți tastele „^” și „v” în același timp pentru a lansa setarea temporizatorului, apoi atingeți o dată tasta temporizatorului „^” sau „v” pentru a reduce sau mări valoarea cu 1 minut.

Mai întâi, atingeți „^” și „v” în același timp pentru a lansa setarea temporizatorului, apoi atingeți și mențineți tasta temporizatorului „^” sau „v” pentru a reduce sau mări cu 10 minute.



1.3 Ajustați setarea temporizatorului acționând tastele „0~9”. Pe display-ul temporizatorului va apărea indicatorul de minute.

Sugestie:

Pasul 1: Atingeți tasta  o dată pentru a lansa setarea temporizatorului, apoi apăsați tastele „0~9” pentru a reduce sau mări valoarea cu 10 minute.

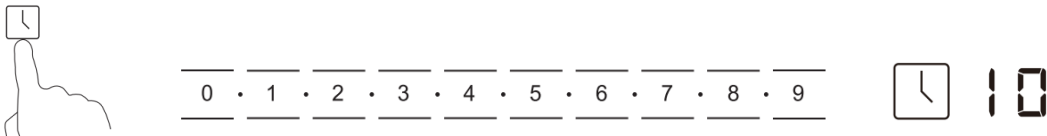

Pasul 2: Atingeți tasta  de două ori pentru a lansa setarea temporizatorului, apoi acționați tastele „0~9” pentru a reduce sau mări cu 1 minut.

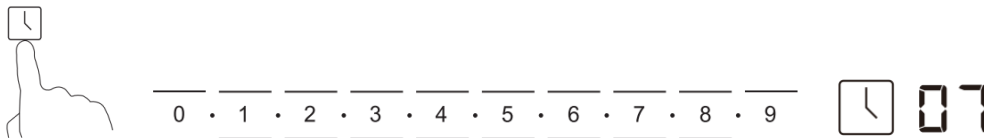

2. După ce timpul a fost setat, numărătoarea inversă începe imediat. Display-ul indică timpul rămas.

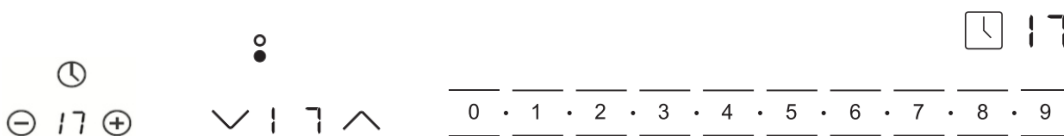

3. După ce timpul setat s-a scurs, display-ul corespunzător ochiului folosit arată „H”.

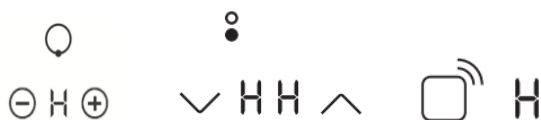

## Setarea temporizatorului pentru oprirea unui arzător

1. Atingeți tasta de selectare a ochiului.

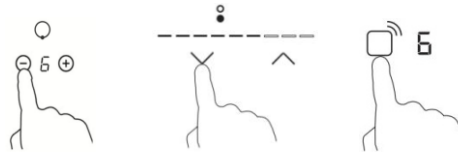

La atingerea tastei ON / OFF, display-ul temporizatorului va indica „00”.

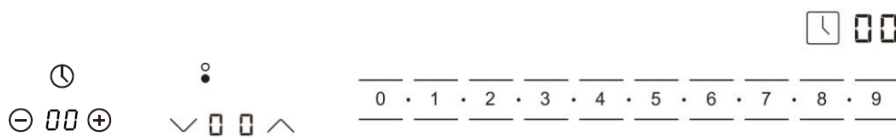

2.1 Setați timpul acționând tasta temporizatorului.

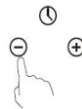

Sugestie: Atingeți fie tasta „-”, fie „+” din zona temporizatorului.

La o acționare, valoarea de timp se reduce sau crește cu 1 minut.

Atingeți și mențineți apăsată tasta „-” sau „+” pentru a reduce sau crește valoarea cu 10 minute.

2.2 Setați valoarea de timp atingând tasta temporizatorului.





Sugestie: Atingeți mai întâi tastele „^” și „v” simultan pentru a lansa setarea temporizatorului, apoi atingeți tasta „^” sau „v” de pe temporizator o dată pentru a reduce sau mări valoarea cu 1 minut.

Atingeți mai întâi simultan tastele „^” sau „v” pentru a lansa setarea temporizatorului, apoi atingeți și mențineți apăsată tasta „^” sau „v” pentru a reduce sau mări valoarea cu 10 minute.

2.3 Setați timpul atingând tasta temporizatorului.



Sugestie: Pasul 1: Atingeți tasta  o dată pentru a lansa setarea temporizatorului, apoi acționați tastele „0~9” pentru a reduce sau mări valoarea cu 10 minute.

Pasul 2: Atingeți tasta  de două ori pentru a lansa setarea temporizatorului, apoi acționați tastele „0~9” pentru a reduce sau mări cu 1 minut.

3. După ce timpul a fost setat, începe imediat numărătoarea inversă, iar pe display se va indica timpul rămas.

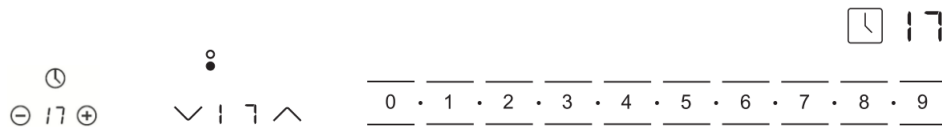

2. Când timpul de preparare s-a scurs, ochiul corespunzător se va opri automat.

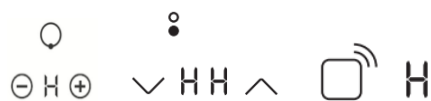

Notă: Dacă doriți să modificați intervalul de timp după ce ați setat temporizatorul, trebuie să reluați de la primul pas.

## Indicații de gătit



Aveți grijă când prăjiți deoarece uleiul și grăsimile se încălzesc foarte repede, în special dacă folosiți funcția PowerBoost. La temperaturi extrem de înalte, uleiul și grăsimile se aprind spontan, iar aceasta prezintă un risc ridicat de incendiu.

## Sugestii pentru gătit

- . Când mâncarea dă în fiert, reduceți puterea.
- . Timpul de gătire se va reduce, iar consum energetic va fi mai mic dacă folosiți un capac pentru a reține căldura în vas.
- . Reduceți cantitatea de lichid sau grăsime pentru a reduce timpul de gătit.
- . Începeți să gătiți la o setare superioară și reduceți valoarea respectivă când mâncarea s-a încălzit.



## **Fierberea la foc mic, prepararea orezului**

- . Fierberea la foc mic se realizează sub punctul de fierbere, în jurul unei temperaturi de 85°C, când bulele apar doar ocazional la suprafața lichidului de preparare. Aceasta este cheia pentru prepararea unor supe și tocane delicioase, savoarea dezvoltându-se fără supraîncălzirea mâncării. Și sosurile îngroșate cu făină sau mâncărurile pe bază de ouă ar trebui gătite tot la punctul de fierbere.
- . Pentru unele mâncăruri, inclusiv prepararea orezului prin metoda absorbției, s-ar putea să fie necesară o valoare mai mare decât valoarea inferioară pentru ca mâncarea să fie corect preparată în timpul recomandat.

## **Pregătirea fripturilor**

Pentru a prepara fripturi savuroase și suculente:

1. Țineți carnea la temperatura camerei timp de aproximativ 20 minute înainte de gătire.
2. Încingeți o tigaie cu baza groasă.
3. Ungeți friptura cu ulei pe ambele părți. Stropiți un pic cu ulei tigaia încinsă și apoi așezați friptura în ea.
4. Întoarceți o singură dată friptura în timpul coacerii. Timpul exact de preparare depinde de grosimea fripturii și de preferințele dumneavoastră. Durata poate varia între 2 și 8 minute pe fiecare parte. Presați friptura pentru a vedea cât de gătită este – cu cât este mai fermă, cu atât va fi mai „bine făcută”.
5. Lăsați friptura să respire pe o farfurie caldă câteva minute, pentru a se relaxa și frăgezi înainte de a fi servită.

## **Prăjirea rapidă**

1. Alegeți o tigaie ceramică tip wok cu fundul plat sau o tigaie mare de prăjit.
2. Pregătiți-vă toate ingredientele și instrumentele necesare. Prăjirea trebuie să fie rapidă. Dacă gătiți cantități mari, împărțiți mâncarea în loturi mai mici.
3. Preîncălziți rapid tigaia și adăugați două linguri de ulei.
4. Gătiți mai întâi carnea, dați-o deoparte și mențineți-o caldă.

5. Prăjiți legumele. Când sunt fierbinți dar încă tari, dați ochiul pe o setare inferioară, puneți carnea din nou în tigaie și adăugați sosul.

6. Amestecați ușor ingredientele pentru a vă asigura că sunt bine încălzite.

7. Serviți imediat.

## Setări de încălzire

Setările de mai jos sunt doar orientative. Setarea exactă depinde de mai mulți factori, inclusiv de vasele folosite și cantitatea gătită. Experimentați cu plita cu inducție pentru a găsi setările care vi se potrivesc cel mai bine.

Setarea de încălzire	Potrivre
1-2	<ul style="list-style-type: none"> <li>. Încălzire delicată pentru cantități mici de mâncare</li> <li>. Topire ciocolată, unt și alimente care ard ușor</li> <li>. Fierbere ușoară la foc mic</li> <li>. Încălzire ușoară</li> </ul>
3-4	<ul style="list-style-type: none"> <li>. Reîncălzire</li> <li>. Fierbere rapidă</li> <li>. Prepararea orezului</li> </ul>
5-6	<ul style="list-style-type: none"> <li>. Clătite</li> </ul>
7-8	<ul style="list-style-type: none"> <li>. Soté-uri</li> <li>. Prepararea pastelor</li> </ul>
9	<ul style="list-style-type: none"> <li>. Prăjire rapidă prin amestecare</li> <li>. Pârjolire</li> <li>. Darea supei în fiert</li> <li>. Fierberea apei</li> </ul>

## Întreținerea și curățarea

Setările prezentate mai jos sunt doar orientative. Setarea exactă va depinde de mai mulți factori, inclusiv de vasele folosite și de cantitatea gătită. Experimentați cu plita pentru a găsi setarea care vi se potrivește cel mai bine.

Ce	Cum	Important
Murdărirea de zi cu zi a sticlei (amprente, urme, pete de mâncare sau picături nezaharoase pe sticlă)	<ol style="list-style-type: none"> <li>Opriți plita.</li> <li>Aplicați un agent de curățare a suprafeței plitei cât timp sticla este caldă încă (dar nu fierbinte).</li> <li>Clătiți și ștergeți cu o cârpă uscată sau un șervet de hârtie.</li> <li>Reporniți plita.</li> </ol>	<ul style="list-style-type: none"> <li>Când plita este oprită, nu va mai apărea avertismentul „suprafață fierbinte”, însă zona de gătit poate fi încă fierbinte! Acționați cu prudență maximă!</li> <li>Bureții de sârmă, unii bureți din nylon și agenți de curățare duri /abrazivi pot zgâria sticla. Citiți întotdeauna eticheta pentru a verifica dacă agentul de curățare sau bureții respectivi sunt adecvați.</li> <li>Nu lăsați niciodată resturi de curățare pe suprafața de gătit: sticla se poate păta.</li> </ul>
Deversări, topiri și scurgeri zaharoase fierbinți pe sticlă	<p>Îndepărtați aceste urme imediat cu un cuțit de pește, o paletă sau o racletă adecvată pentru suprafețele ceramice, însă aveți grijă la zonele fierbinți ale ochiurilor:</p> <ol style="list-style-type: none"> <li>Întrerupeți alimentarea cu curent a plitei de la priza de perete.</li> <li>Țineți lama sau instrumentul de curățat la un unghi de 30° și răzuiți murdăria ducând-o spre o zonă rece.</li> <li>Ștergeți murdăria sau scurgerile cu o lavetă sau un șervet de hârtie.</li> <li>Urmați pașii de la 2 la 4 privind „Murdărirea de zi cu zi a sticlei” de mai</li> </ol>	<ul style="list-style-type: none"> <li>Îndepărtați cât mai curând posibil petele rămase în urma topirilor și picăturile de mâncăruri zaharoase sau alte scurgeri.</li> <li>Dacă se răcesc, acestea pot fi dificil de îndepărtat ulterior sau pot chiar deteriora suprafața de sticlă.</li> <li>Pericol de tăiere: când protecția de siguranță este scoasă, lama racletei este foarte ascuțită. Lucrați cu atenție și păstrați-o la loc sigur, inaccesibil copiilor.</li> </ul>

	sus.	
Scurgeri pe tastele de comandă	<ol style="list-style-type: none"> <li>1. Întrerupeți alimentarea plitei cu curent.</li> <li>2. Înmuiați pata.</li> <li>3. Ștergeți zona tastelor de comandă cu un burete sau o lavetă de curățat curată.</li> <li>4. Ștergeți zona pentru a rămâne complet uscată.</li> <li>5. Realimentați plita cu curent.</li> </ol>	<p>. Este posibil ca plita să emită un bip sau să se închidă, iar tastele de comandă să nu funcționeze cât timp există lichid pe ele.</p> <p>Asigurați-vă că ștergeți zona tastelor de comandă înainte de a realimenta cu curent plita.</p>

## Sugestii și recomandări

Problemă	Cauze posibile	Măsuri
Plita nu se deschide.	Lipsă curent.	<p>Asigurați-vă că plita este conectată la sursa de curent și că este pornită.</p> <p>Verificați dacă există vreo pană de curent la locuința sau în zona dumneavoastră. Dacă ați verificat totul și problema persistă, contactați un tehnician calificat.</p>
Tastele de comandă nu răspund la acționare.	Tastele sunt blocate.	Deblocați tastele. Vedeți secțiunea „Folosirea plitei ceramice” pentru instrucțiuni în acest sens.
Tastele de comandă sunt dificil de acționat.	S-ar putea să existe o peliculă fină de apă pe suprafața acestora sau poate acționați cu vârful degetului când atingeți tastele.	Asigurați-vă că zona de comandă tactilă este uscată și că acționați tastele cu buricele degetului.

Sticla este zgâriată.	Ați folosit vase cu margini nefinisate. Ați folosit bureți abrazivi sau agenți de curățare nerecomandați.	Folosiți vase cu baza netedă și dreaptă. Citiți secțiunea „Alegerea vaselor corecte”. Citiți secțiunea „Întreținerea și curățarea”.
Unele cratițe trosnesc sau pocnesc.	Aceasta este din cauza construcției vaselor (straturi de metale diferite vibrând diferit).	Acest lucru este normal la vase și nu indică vreo problemă.

## Specificații tehnice

Plita de gătit	Plită ceramică cu 2 ochiuri	Plită ceramică cu 3 ochiuri	Plită ceramică cu 4 ochiuri
Voltaj de alimentare	220-240V	220-240V	220-240V
Putere totală	3000W/2900W	4700W	5800W/6000W/6800W
Dimensiune produs A×L×Î (mm)	290 x 510 x 60	450 x 510 x 55	580 x 510 x 55
Dimensiuni incorporabile A×B(mm)	270 x 480	430 x 480	560 x 480

Greutatea și Dimensiunile sunt aproximative. Dat fiind că ne străduim permanent să ne îmbunătățim produsele, designul și specificațiile acestora se pot modifica fără notificare prealabilă.

## Instalare

### Selectarea instrumentelor de instalare

1. Tăiați suprafața de lucru conform dimensiunilor indicate în desen. Pentru instalare și folosire, se va lăsa un spațiu minim de 50mm în jurul orificiului.

Asigurați-vă că grosimea suprafeței de lucru este de cel puțin 30mm. Alegeți pentru suprafața de lucru un material rezistent la căldură pentru a evita deformările mari cauzate de radierea căldurii de la plita fierbinte. Conform diagramei de mai jos:

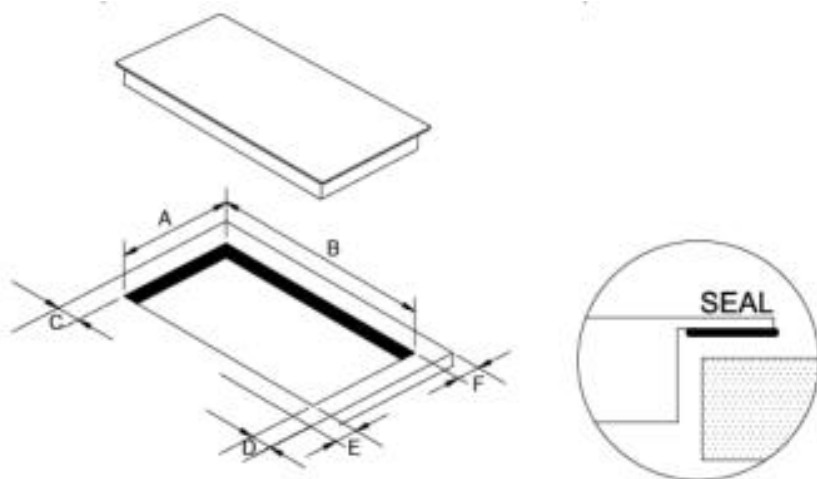

A	B	C	D	E	F
480 mm	270/560 mm	50mm mini	50mm mini	50mm mini	50mm mini

2. Plita ceramică poate fi folosită pe blatul dulapului. Plita ceramică ar trebui așezată orizontal. Ca în imaginea de mai jos:

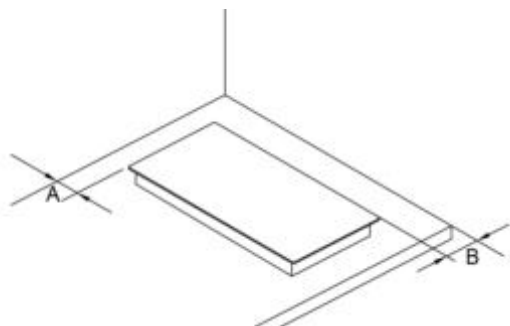

A	B
50mm mini	50mm mini

În orice caz, asigurați-vă că plita ceramică este bine ventilată și că admisia și evacuarea aerului nu sunt blocate.

Asigurați-vă că plita ceramică este în stare de lucru corespunzătoare. Conform imaginii de mai jos.

Notă: Distanța de siguranță dintre plită și dulapul de deasupra trebuie să fie de cel puțin 760mm.

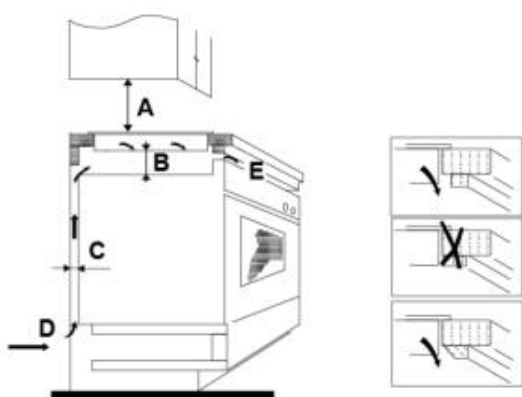

A(mm)	B(mm)	C(mm)	D	E
760	50 mini	30 mini	Admisie aer	Evacuare aer 10 mm

### Înainte de a instala plita, asigurați-vă că

- Suprafața și nivelul de lucru, precum și membrele structurale nu contravin cerințelor de spațiu.
- Suprafața de lucru este realizată din material rezistent la căldură.
- Dacă plita este așezată deasupra unui cuptor, cuptorul trebuie să aibă un ventilator de răcire integrat.
- La instalare se vor respecta toate cerințele de spațiu și standardele și regulamentele aplicabile.
- Un disjunctor adecvat care asigură deconectarea completă de la sursa de curent este încorporat în cablajul permanent, montat și poziționat astfel încât să fie respectate regulile și regulamentele locale de cablare.

Disjunctorul trebuie să fie de un tip aprobat și să asigure un spațiu de ventilare de 3mm la toți polii (sau toți conductorii [de fază] activi dacă regulile locale de cablare permit această modificare a cerințelor).

- Disjunctorul trebuie să fie ușor de accesat de către client cu plita instalată.
- Consultați autoritățile locale ale clădirii și regulamentele interne în caz de dubii privind instalarea.
- Folosiți finisaje rezistente la căldură și ușor de curățat (precum faianța) pentru pereții din jurul plitei.

### După ce ați instalat plita, asigurați-vă că:

- Cablul de alimentare nu este accesibil prin ușile dulapurilor sau sertare.
- Există un flux adecvat de aer proaspăt între dulap și baza plitei.

- Dacă plita este instalată deasupra unui sertar sau spațiu de dulap, se va instala o barieră de protecție termică sub baza plitei.
- Disjunctorul este ușor accesibil clientului.

## Amplasarea consolei de fixare:

Unitatea trebuie amplasată pe o suprafață stabilă, netedă (folosiți ambalajul). Nu exercitați forță pe butoanele plitei.

Fixați plita pe suprafața de lucru cu ajutorul șuruburilor și al celor patru console de pe partea inferioară a plitei (vedeți imaginea) după instalare.

Ajustați poziția consolelor în funcție de grosimea suprafeței de lucru.

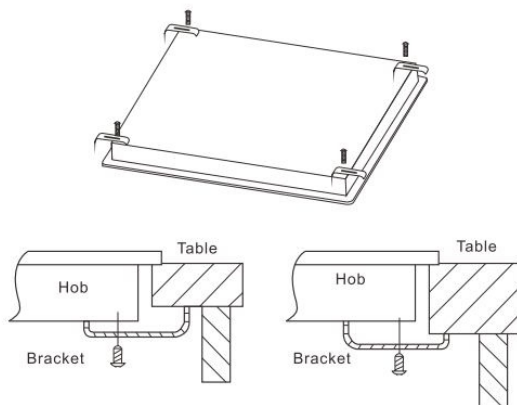

## Atenție!

1. Plita ceramică trebuie instalată de o persoană calificată. Dispunem de experți care vă pot sta la dispoziție în acest sens. Nu realizați niciodată operațiunea singur.
2. Plita ceramică nu va fi montată pe echipamentul de răcire, mașini de spălat și uscătoare rotative.
3. Plita ceramică se va instala astfel încât să se asigure o mai bună radiere a căldurii pentru o mai bună fiabilitate.
4. Peretele și zona de încălzire cu inducție de deasupra suprafeței de lucru va reține căldura.
5. Pentru a evita orice avariere, stratul sandwich și adezivul trebuie să fie rezistente la căldură.
6. Nu se va folosi un dispozitiv de curățat cu aburi.
7. Această plită ceramică se poate conecta doar la o sursă de curent cu impedanță de sistem de maxim 0,427 ohm. La nevoie, consultați autoritățile locale pentru informații privind impedanța.



## Conectarea plitei la sursa principală de curent

Această plită trebuie conectată la sursa principală de curent doar de către o persoană corespunzător calificată.

Înainte de a conecta plita la sursa principală de curent, asigurați-vă că:

1. Sistemul domestic de cablaj este adecvat pentru puterea necesară plitei.
2. Voltajul corespunde valorii indicate pe eticheta de specificații tehnice.
3. Secțiunile cablului de alimentare electrică pot reține sarcina specificată pe eticheta de specificații tehnice.

Pentru a conecta plita la sursa principală de curent, nu folosiți adaptoare, reductoare sau dispozitive de branșare întrucât acestea pot cauza supraîncălzire și incendiu.

Cablul de alimentare electrică nu trebuie să atingă niciuna din părțile fierbinți și trebuie poziționat astfel încât temperatura să nu depășească 75°C în niciun punct.

Conectarea la sursa de alimentare electrică va trebui să se realizeze în conformitate cu standardul relevant sau un disjuncteur de circuit unipolar. Metoda de conectare este prezentată mai jos.

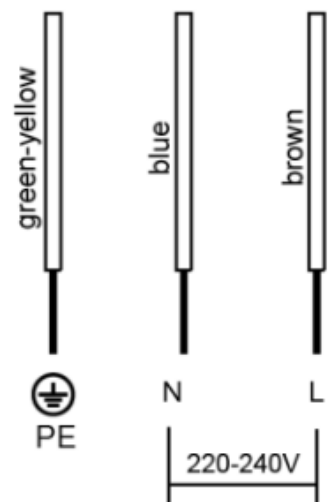

1. Dacă cablul este deteriorat sau trebuie înlocuit, aceasta se poate realiza de un tehnician post-vânzări folosind instrumentele adecvate pentru a evita orice accidente.
2. Dacă dispozitivul este conectat direct la sursa de electricitate, un disjuncteur omnipolar trebuie instalat cu un spațiu minim de 3 mm între contacte.
3. Instalatorul trebuie să se asigure că s-a efectuat conexiunea electrică corectă și că sunt respectate regulamentele de siguranță.
4. Cablul nu trebuie îndoit și strivit.
5. Cablul trebuie verificat cu regularitate și doar de către o persoană calificată.



**ELIMINAREA:** Acest produs nu va fi tratat ca deșeu municipal nesortat. Colectarea se va face separat pentru o tratare corespunzătoare.

Acest simbol de pe produs sau ambalaj indică faptul că produsul nu va fi tratat ca deșeu menajer. Produsul trebuie predat la punctul de colectare al unei unități specializate în reciclarea echipamentelor electrice și electronice. Asigurând o gestionare corectă a produsului, veți contribui la prevenirea efectelor negative asupra mediului și sănătății umane care s-ar putea produce în caz contrar ca urmare a folosirii neadecvate a produsului. Puteți afla mai multe despre reciclarea acestui produs de la autoritățile locale, serviciul de gestionare a deșeurilor menajere sau la magazinul de unde ați achiziționat produsul.

Pentru informații mai detaliate privind tratamentul, recuperarea și reciclarea acestui produs, vă rugăm contactați oficiul local, serviciul de gestionare a deșeurilor menajere sau magazinul de unde ați achiziționat produsul.



**SAMUS**<sup>®</sup>  
Aproape de tine!