

INSTRUCȚIUNI DE INSTALARE

LUSTRĂ CU VENTILATOR

HOFF

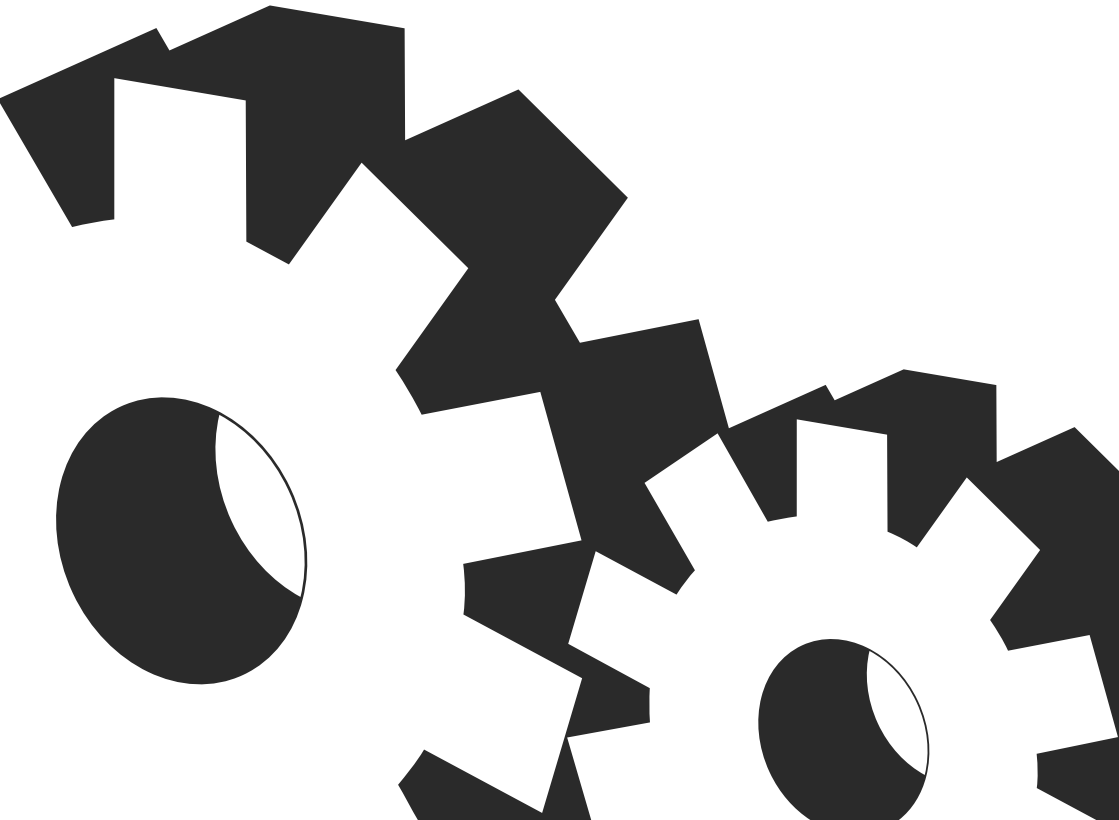

INSTRUCTIUNI DE INSTALARE LUSTRA CU VENTILATOR

NOTA: CITITI SI PASTRATI ACESTE INSTRUCTIUNI

ATENTIE! ACEST PRODUS TREBUIE CONECTAT LA PAMANT

1. Asigurati-va ca alimentarea este oprita inainte de a face conexiunile electrice
2. Toate conexiunile electrice trebuiesc executate de catre personal autorizat, in concordanta cu normativele
3. Locul de montaj trebuie ales astfel incat sa suporte intreaga greutate a lustrei cu ventilator, cel putin 25 kG
4. Pentru a reduce riscul ranirii persoanelor, instalati produsul astfel incat paletele ventilatorului sa fie la o inaltime de cel putin 2,3m de podea.
5. Asigurati-va ca ventilatorul este conectat la impamantare
6. Nu introduceti nimic intre paletele ventilatorului atunci cand acesta este in functiune.
7. Ventilatorul trebuie sa oprit inainte de schimbarea sensului

INSTALARE

1. Alegeți o locație optimă pentru montarea ventilatorului. Locul trebuie să fie liber pe o distanță de cel puțin 2,3m.

2. Locul de montaj trebuie să suporte o greutate de cel puțin 25kG iar ventilatorul trebuie prins foarte bine.

3. Double "J" Hook Assembly

Fixați consola de montaj de tavan. Cutia motorului și tija sunt preasamblate din fabrică. Fiți atenți să nu deteriorați cablajul. Așezați ventilatorul peste consola de montaj.

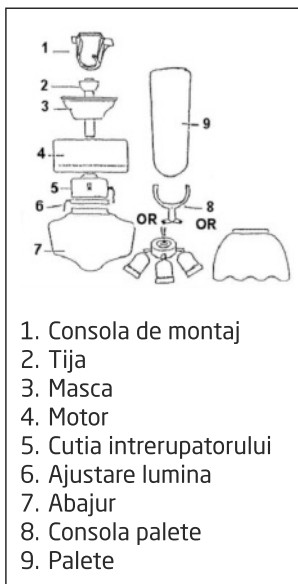
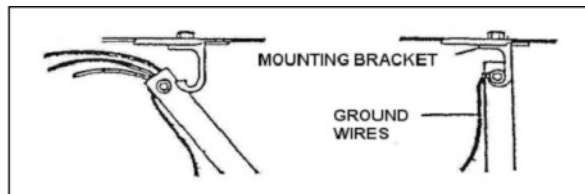

1. Consola de montaj
2. Tija
3. Masca
4. Motor
5. Cutia intrerupatorului
6. Ajustare lumina
7. Abajur
8. Consola palete
9. Palete

Nota: Rola/saiba de cauciuc trebuie fixate astfel incat sa se elimine contactul metal-metal.

Dupa ce ati asezat asamblul Tija + motor peste consola de montaj, verificati daca s-a fixat efectiv.

4. Realizati conexiunile electrice conform instructiunilor.
5. Fixati masca.

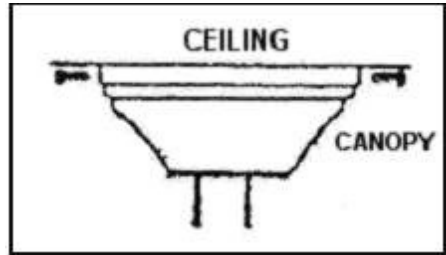
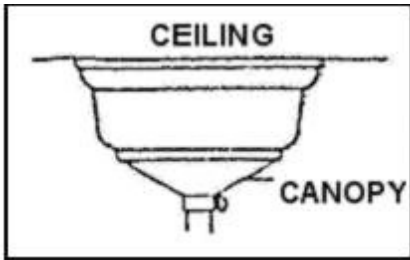

INSTRUCIUNI PENTRU REALIZAREA CONEXIUNILOR ELECTRICE

1. In partea de sus a motorului se observa 4 conductoare colorate:

- MARO - FAZA pentru Ventilator
- ALBASTRU - NUL
- VERDE/GALBEN - IMPAMANTARE
- ROSU - conductorul pentru lumina

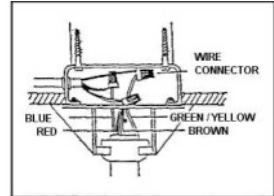

2. Conectati conductoarele ventilatorului la cele de alimentare (din tavan).

Nota: Cand realizati conexiunile, rasuciti partile dezizolate ale conductoarelor si fixati-le cu elemente de conexiune. Asigurati-va ca partile dezizolate sunt acoperite de conectori pentru a evita un scurtcircuit. Rasfirati conductoarele verde/galben si albastre intr-o parte si cele rosii si maro in cealalta parte a cutiei de conexiuni.

Terminal Block	
Brown wire connect to	L
Blue wire connect to	N
Red wire connect to	
Yellow/green wire connect to	

Wire Connection

Brown wire connect to	L
Blue wire connect to	N
Red wire connect to	L (For Light)
Yellow/green wire connect to	

MONTAREA PALETELOR

1. Montati paletelile in locasurile prevazute cu surub saiba si piulita.
2. Strangeti asamblul paletelor pe motor cu suruburi si piulite
3. Introduceti liner-ul intre motor si paleta
4. Asigurati-va ca paletelile sunt stranse ferm si ventilatorul este gata de utilizare

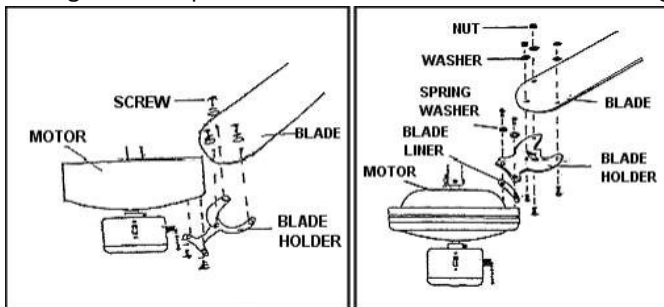

Instrucțiuni de utilizare

1. Secvențele de operare ale lantisorului OPRIT-RAPID-MEDIU-INCET
2. Comutați intrerupatorul în jos pentru ÎNAINTE și în sus pentru ÎNAPOI
3. Atenție să nu vă prindeți mâinile între paletele ventilatorului în timpul acestor operații

NOTA: Înainte de acționarea comutatorului ÎNAPOI, este necesar ca paletele să se oprească

Telefon: 0234 525 525
Serviciul Suport Clienți

