

# FOCARE ELECTRICE DE PERETE

## MANUALUL UTILIZATORULUI



BG-36-50-60-72-BG-100B



BEF-48-50-60-72WM



WS-G-01/WS-G-02/WS-G-03



BEF-24-36-48WMC

### ATENTIE!

Cititi si intelegeti intregul manual, inclusiv toate informatiile legate de securitate, inainte de a baga in priza sau a folosi acest produs. In caz contrar s-ar putea produce foc, soc electric sau rani grave asupra persoanei in cauza.

### PRECAUTIE!

Pastrati acest manual al utilizatorului intr-un loc sigur, astfel incat sa va puteti referi la ele mai tarziu. Daca vindeti sau dati mai departe acest produs, va recomandam sa dati si acest manual.

**AC 220-240V / 50Hz**



Informare asupra datelor tehnice ale produsului!

Numar Model Boge	Numar articol Art flame	Voltaj/ Frecventa	Voltaj Incalzire	Telecomanda Da/Nu	Flacara Led Da/Nu
BG-36B	868771	AC 220-240V / 50Hz	1400-1600W	Da	Da
BG-50B	861178	AC 220-240V / 50Hz	1400-1600W	Da	Da
BG-60B	711043	AC 220-240V / 50Hz	1400-1600W	Da	Da
BG-72B	121117	AC 220-240V / 50Hz	1400-1600W	Da	Da
BG-100B	868788	AC 220-240V / 50Hz	1400-1600W	Da	Da
BEF-48WM	861123	AC 220-240V / 50Hz	1400-1600W	Da	Da
BEF-50WM	861161	AC 220-240V / 50Hz	1400-1600W	Da	Da
BEF-60WM	861154	AC 220-240V / 50Hz	1400-1600W	Da	Da
BEF-72WM	711005	AC 220-240V / 50Hz	1400-1600W	Da	Da
WS-G-01	121148	AC 220-240V / 50Hz	1400-1600W	Da	Da
WS-G-02	121308	AC 220-240V / 50Hz	1400-1600W	Da	Da
WS-G-03	121407	AC 220-240V / 50Hz	1000-1200W	Da	Da
BEF-24WMC	121414	AC 220-240V / 50Hz	1000-1200W	Da	Da
BEF-36WMC	121506	AC 220-240V / 50Hz	1750-1950W	Da	Da
BEF-48WMC	121643	AC 220-240V / 50Hz	1400-1600W	Da	Da

# INSTRUCȚIUNI DE SIGURANȚĂ

## ATENȚIE!

**La utilizarea aparatelor electrice măsurile de precauție de bază ar trebui să fie întotdeauna respectate pentru a reduce riscul de incendiu, șoc electric și rănire a persoanelor, inclusive următoarele:**

Citiți toate instrucțiunile înainte de a utiliza acest tip de sistem de încălzire;

- Acest aparat de încălzire este fierbinte în timpul utilizării. Pentru a evita arderea, nu atingeți suprafața fierbinte. În cazul în care e nevoie, utilizați mânerul atunci când este deplasat acest sistem de încălzire. Amplasați materialele inflamabile, cum ar fi mobile, pernele, lenjerie de pat, haine, documente și perdele la cel puțin 1m de la față șemineului și păstrați-le departe de părțile laterale și din spate. Pentru a evita supraîncălzirea, nu acoperiți șemineul.
- Este necesară prudența extremă atunci când orice sistem de încălzire este utilizat în apropierea copiilor sau persoanelor infirme și ori de câte ori șemineul este lăsat în funcțiune nesupravegheat.
- Întotdeauna deconectați șemineul atunci când nu este în uz.
- Nu se folosește niciodată un șemineu cu cablul de alimentare sau ștecherul deteriorate sau după defecțiuni de încălzire, după ce a fost scăpat pe jos sau deteriorat în orice mod, reîntoarceți șemineul la serviciul autorizat pentru examinare, reglare electrică sau mecanică, sau de reparații.
- Nu îl folosiți în aer liber.
- Acest șemineu nu este destinat utilizării în baie, spălătorii sau locații similar de interior. Nu amplasați niciodată șemineul într-un spațiu de unde ar putea cădea în cadă sau alte recipient cu apa.
- Nu treceți cablul sub covor. Nu se acoperă cablul de alimentare cu covoare, glisieră sau acoperiri similar. Aranjați cablul departe de zonă de trafic și în locul în care nu se va trece peste el.
- Pentru a deconecta șemineul, schimbați comutatorul pe off, apoi scoateți ștecherul din priză.
- Nu înserați sau permiteți obiecte străine să între în ventilatorul de evacuare sau de deschidere pentru că acest lucru poate cauza un șoc electric sau un incendiu, sau să deterioreze sistemul de încălzire.
- Pentru a preveni un posibil incendiu, nu blocați prizele de aer sau de evacuare de orice mod. A nu se folosi pe suprafețe moi, cum ar fi un pat, în cazul în care deschiderile pot fi blocate.
- Un șemineu are părțile fierbinți și arcuri electrice sau scânteii în interior. Nu-l folosiți în zone în care sunt utilizate sau depozitate lichide pe benzină sau inflamabile.
- Folosiți acest șemineu conform instrucțiunilor acestui manual. Orice altă utilizare nu este recomandată de către producător pentru că poate provoca incendiu, electrocutare sau rănire a persoanelor.
- PERICOL MARE!!! Temperaturile pot fi generate în anumite condiții anormale. Nu acoperiți în totalitate sau parțial și nu blocați față acestui șemineu.
- Înlocuirea lămpilor ar trebui să se facă numai în timp ce sistemul de încălzire este deconectat de la circuitul de alimentare.
- Acest aparat nu este destinat utilizării de către persoane (inclusiv copii), cu capacitate fizice sau senzoriale reduse, sau lipsă de experiență și cunoștințe, cu excepția cazului în care acestora li s-au dat instrucțiuni de supraveghere sau cu privire la utilizarea aparatului, de către o persoană responsabilă pentru siguranța lor. Copiii trebuie supravegheați pentru a fi siguri că aceștia nu se joacă cu aparatul.

- **ATENȚIE:** pentru a evita un pericol din cauza resetării accidentale a cut-out, acest aparat nu trebuie să fie alimentat prin intermediul unui dispozitiv de comutare extern, cum ar fi un timer sau conectat la un circuit care este în mod regulat pornit și oprit de utilitate.
- **SALVAȚI ACESTE INSTRUCȚIUNI!**

## PREGĂTIRE







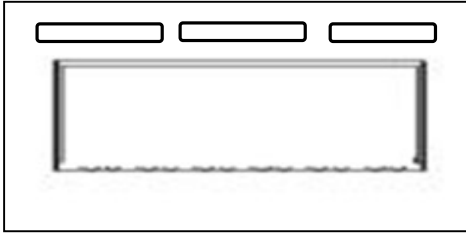
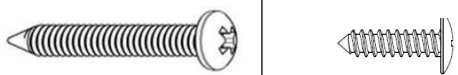

Acest produs include sticlă! Întotdeauna fiți foarte atent când îl manevrați. În caz contrar ar putea duce la rănirea persoanei sau la stricarea produsului.

Deschideți ambalajul cu grijă și scoateți aparatul și puneți-l pe o suprafață netedă, curată și uscată. Verificați părțile de mai jos pentru a vă asigurați că nu lipsește nimic. Păstrați ambalajul original pentru un eventual transport în viitor.

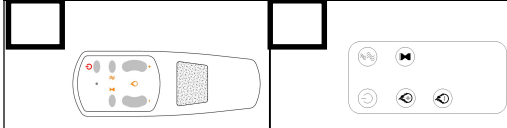
Aveți nevoie de următoarele produse ( **nu sunt incluse**): șurubelniță, cumpănă, ruletă, bormașină, ciocan.

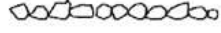
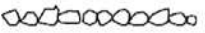
### PĂRȚI ȘI ELECTRONICE

 <p><b>A – Focar electric</b></p>	 <p><b>B – Șuruburi pentru lemn</b></p>		 <p><b>C – hoșurub</b></p>	
	 <p>Telecomandă</p>		 <p><b>D – cleme metalice</b></p>	
 <p><b>E-cleme de perete</b> Fixate pe spate</p>	 <p><b>F-Pietricele decorative</b></p>	 <p><b>G-Cristale decorative</b></p>	 <p><b>H-lemne</b></p>	 <p><b>I – plastic tray</b></p>

### OPERAȚIUNEA DE INSTALARE ȘI MONTAJ

Focarul dumneavoastră este unul ce se montează pe perete. Alegeți un loc pentru a monta focarul electric, ferit de umiditate și departe de perdele, mobile și zone de trafic intens.

**NOTĂ:** Urmăți toate codurile naționale și locale de electricitate.

### DISTANȚĂ MINIMĂ DE INFLAMABILE

Măsurile sunt luate de la geamul anterior

Sub	0"	sus	8" (300mm) a ramă
Părți	0"	sus	8" (300mm) a tavan
Spate	0"		

## DISTANȚA MINIMĂ A RAMEI

# AVERTIZARE!

**CÂND FOLOSIȚI VOPSEA SAU LAC PENTRU A FINISA RAMĂ, VOPSEAUĂ SAU LACUL TREBUIE SĂ FIE REZISTENTE LA CĂLDURĂ PENTRU A PREVENI DECOLORARE**

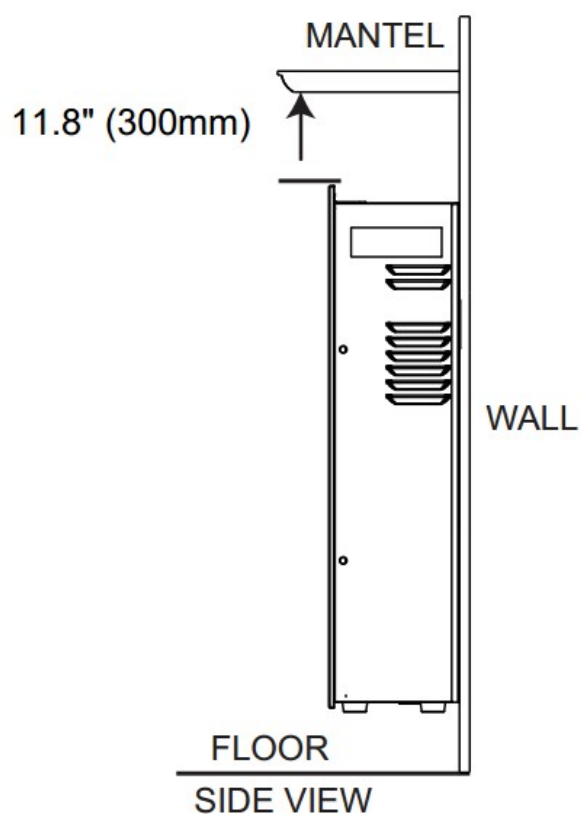

## PERETE (DOAR LA BG-36-100B)

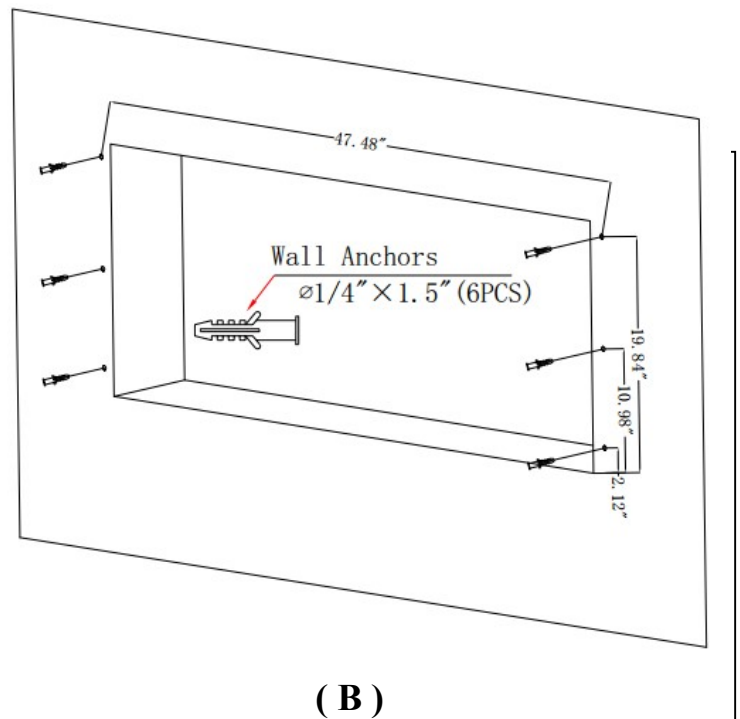
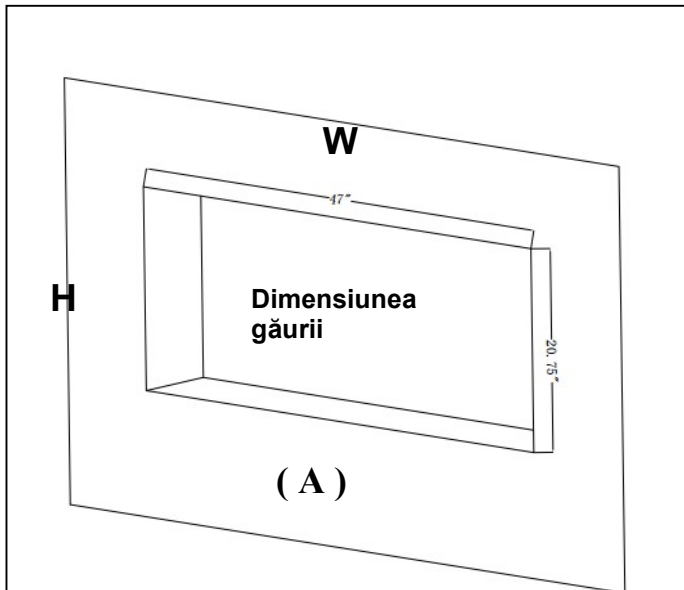

**PAS A.** Alegeți un perete uscat pentru a face o gaură pentru focarul electric.  
Dimensiunea găurii în tabelul de mai jos Figură (A)

Dimensiune gaură		
Model	W	H
BG-36B	33'' (83.82CM)	20.75'' (52.71CM)
BG-50B	47'' (119.38CM)	20.75'' (52.71CM)
BG-60B	47'' (119.38CM)	20.75'' (52.71CM)
BG-72B	69'' (175.26CM)	20.75'' (52.71CM)
BG-100B	97'' (246.38CM)	20.75'' (52.71CM)

**PAS B.** Montați cele 3 cârlige de perete în fiecare parte a focarului electric potrivit dimensiunilor arătate în desen Figură (B)

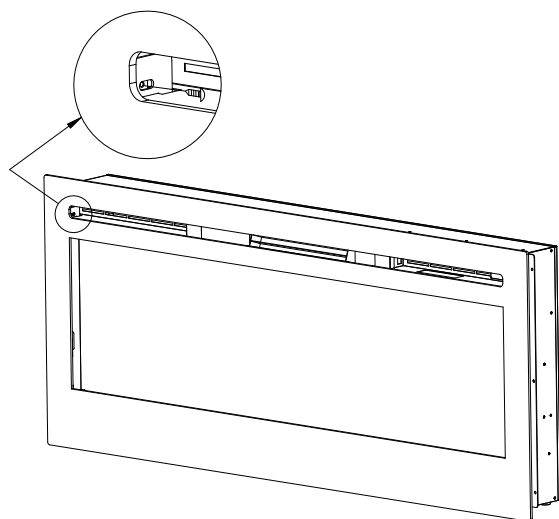

(C)

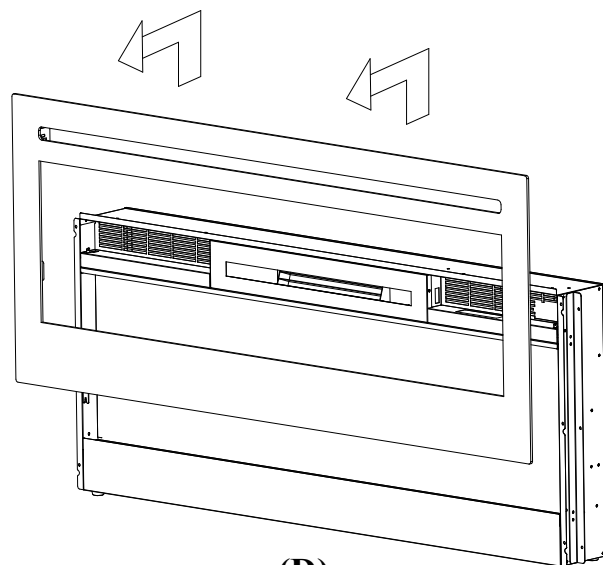

(D)

**PAS C. Dați jos cele 2 șuruburi din ambele părți ale panoului din sticlă. Figură (C)**

**PAS D. Două persoane să dea jos panoul de sticlă de pe focarul electric. Așezați-l pe o suprafața moale și curată. Figură (D)**

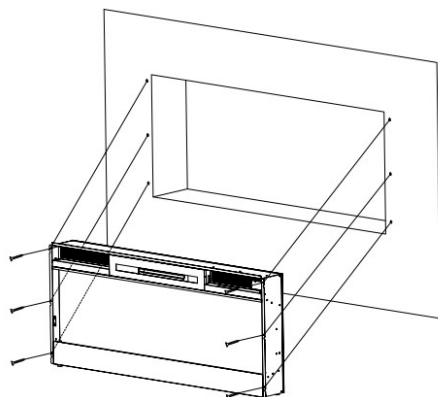

(E)

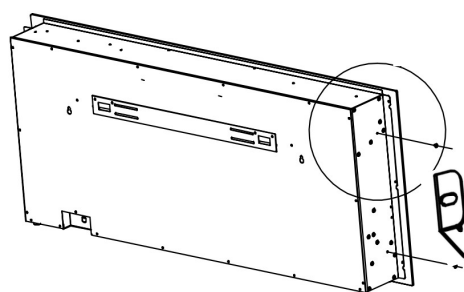

(F)

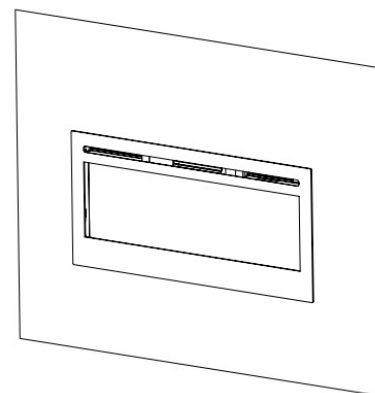

(G)

**PAS E. Două persoane să mute focarul electric în gaura din perete.**

**Dacă focarul este total încadrat în perete:**

- Folosiți cele 6 șuruburi (primite) pentru a bloca de perete cele 2 părți, vezi Figură (E)
- Instalați media și puneți la loc panoul de sticlă.

**Dacă focarul este parțial încadrat în perete:**

- Folosiți cele 4 cleme metalice (primite) pentru a bloca de perete, vezi Figură (F)

**NOTĂ:** Folosiți găurile existente pe părțile focarului pentru încadrarea în perete.

**PAS F.** Focarul electric va arăta astfel după instalare Figură (G)

## INSTALAREA PE PERETE

Datorită numeroaselor materiale folosite la diferiți pereți, este foarte recomandat să consultați un instalator local înainte de a instala focarul electric pe perete.

**a. Alegeți un loc ferit de umiditate și localizat la cel puțin 914mm depărtare de materiale inflamabile, ca draperii, perdele, mobile, hârtii, etc.**

**b. Să fie două persoane care să mute focarul electric și să îl țină până sunt luate toate măsurile.**

**c. Poziționați panoul de sticlă pe o suprafața moale, non-abrazivă. Scoateți clama din spatele focarului, scoțând șuruburile, după Figură 1.**

**d. Însemnați locul, apoi montați clemele în perete folosind șuruburile. Aceste cleme trebuie să aibă cârligele îndreptate în sus și să fie drepte.**

**NOTĂ:** este foarte recomandat ca suportul de fixare (E) să fie înșurubat în peretele de susținere, după posibilități.

**Dacă zidul de susținere nu poate fi folosit, fiți sigur că clemele de plastic adiționale sunt folosite și suportul este securizat.**

**e. Cu suportul de fixare montat, două persoane să ridice focarul electric și să îl monteze.**

**f. Asigurați-vă că șuruburile sunt sigure și că nu vor cădea de pe perete.**

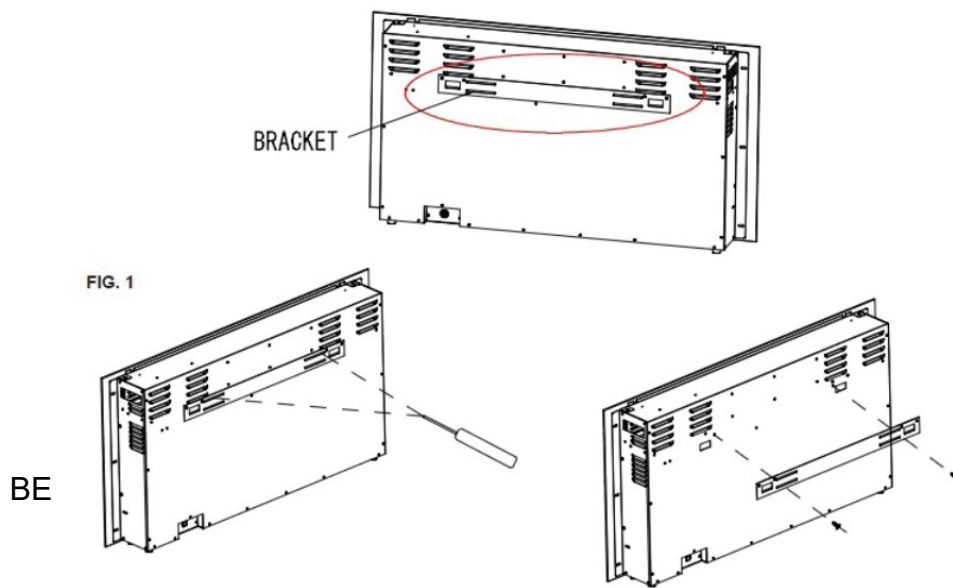
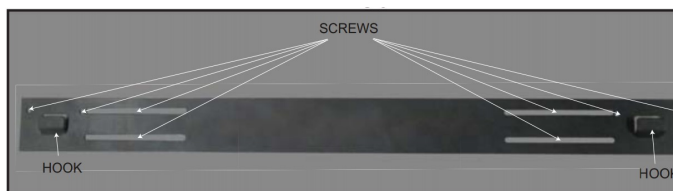



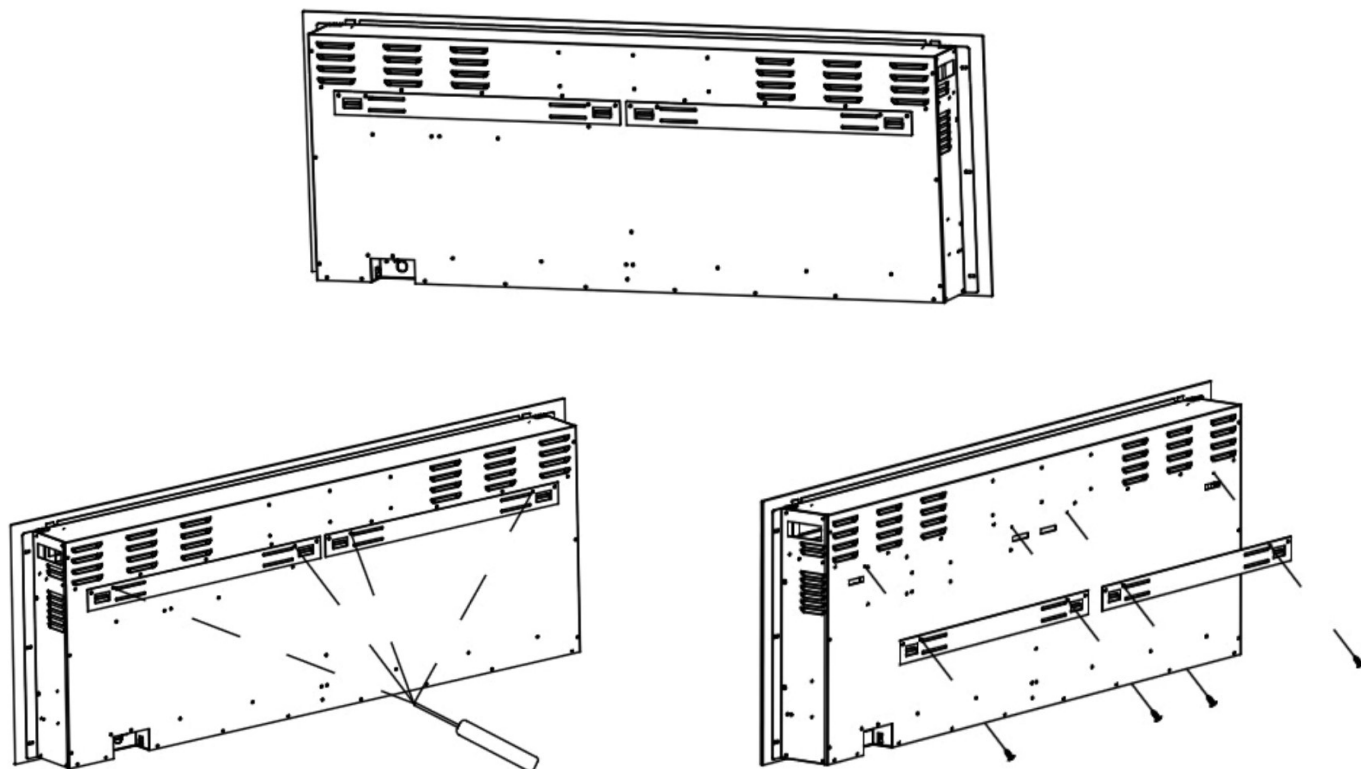

BG-72 / 100B Wall Bracket Illustrated

## INSTALAREA PE PERETE

**NOTĂ: Doar pentru WS-G-03, WS-G-01, WS-G-02, BEF-72WM, BEF-24WMC, BEF-36WMC, BEF-48WM, BEF-60WM**

Datorită numeroaselor materiale folosite la diferiți pereți, este foarte recomandat să consultați un instalator local înainte de a instala focarul electric pe perete.

- a. Alegeți un loc ferit de umiditate și localizat la cel puțin 914mm depărtare de materiale inflamabile, ca draperii, perdele, mobile, hârtii, etc.
- b. Să fie două persoane care să mute focarul electric și să îl țină până sunt luate toate măsurile.
- c. Poziționați panoul de sticlă pe o suprafața moale, non-abraziva. Scoateți clamă din spatele focarului, scoțând șuruburile, după Figură 1.
- d. Însemnați locul, apoi montați clamele în perete folosind șuruburile. Aceste cleme trebuie să aibă cârligele îndreptate în sus și să fie drepte

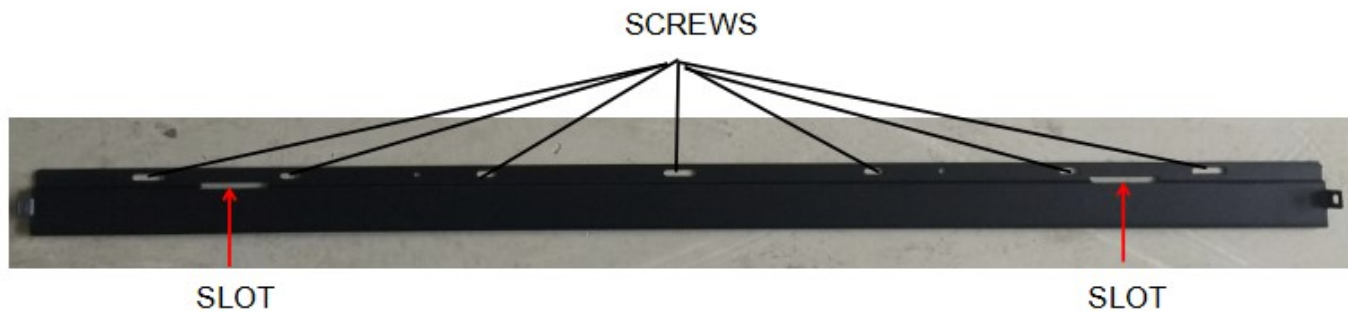

- a. **NOTĂ:** este foarte recomandat că suportul de fixare (E) să fie înșurubat în peretele de susținere, după posibilități. Dacă zidul de susținere nu poate fi folosit, fiți siguri că clemele de plastic adiționale sunt folosite și suportul este securizat. Cu suportul de fixare montat, două persoane să ridice focarul electric și să îl monteze.
- b. Cu suportul de fixare montat, două persoane să ridice focarul electric și să îl monteze.
- c. Asigurați-vă că șuruburile sunt sigure și că nu vor cădea de pe perete.

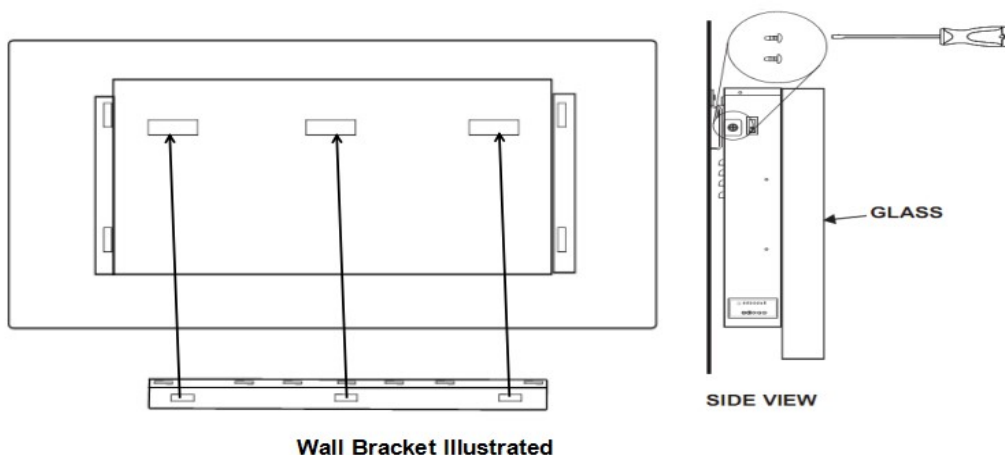

## Montarea Lemnelor /Cristalelor decorative/ Pietricelelor decorative

- a. Panoul de sticlă frontal trebuie scos, iar focarul electric trebuie să fie montat în locul lui final înainte de instalarea lemnului/cristalelor decorative/pietricelelor decorative.
- b. Dacă focarul dumneavoastră are și lemne, nu trebuie să le faceți nimic, ci doar utilizate așa cum sunt. **Figură 1**

- c. Dacă focarul dumneavoastră vine cu cristale curate sau pietricele, e posibil că acestea să vina cu un strat subțire de reziduri uleioase ce trebuie îndepărtate înainte de instalare. Spălați-le cu săpun lichid, scufundați-le, clătiți-le bine și uscați-le înaintea poziționării lor în focarul electric.
- d. Poziționați the plastic tray (I) în locul special de pe focarul electric. Apoi cu grijă poziționați cristalele sau pietricelele decorative în tavă de jos în partea din față a focarului electric. Așa cum este ilustrat. Adăugați câteva și din loc în loc. **Figură 2, Figură 3.**



figura 1.



figura 2.

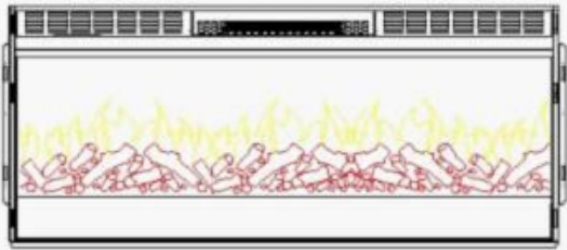

figura 3. (Cristale)

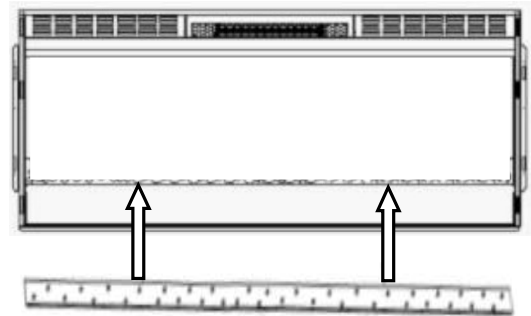

figura 3. (Pietricele)

## Operațiunea de Montaj



Citiți și înțelegeți întregul manual al utilizatorului, incluzând toate informațiile de siguranță, înainte de introducerea în prize sau a folosirii acestui produs. În caz contrar ar putea să se producă șoc electric, foc, răni grave sau chiar moartea.

### Pornirea

Conectați aparatul la priză 220-240V 50HZ (vedeți INFORMAȚIILE LEGATE DE SIGURANȚĂ de la paginile 2 și 3 și luați aminte la toate avertismentele ).

## Metode de operare

Acest șemineu electric poate fi utilizat cu comanda CONTROLLER sau REMOTE CONTROL cu baterie.

Cele două metode funcționează la fel.

Înainte de a începe operația, citiți INFORMAȚII IMPORTANTE DE SIGURANȚĂ la paginile 2 și 3 și notați toate avertismentele.

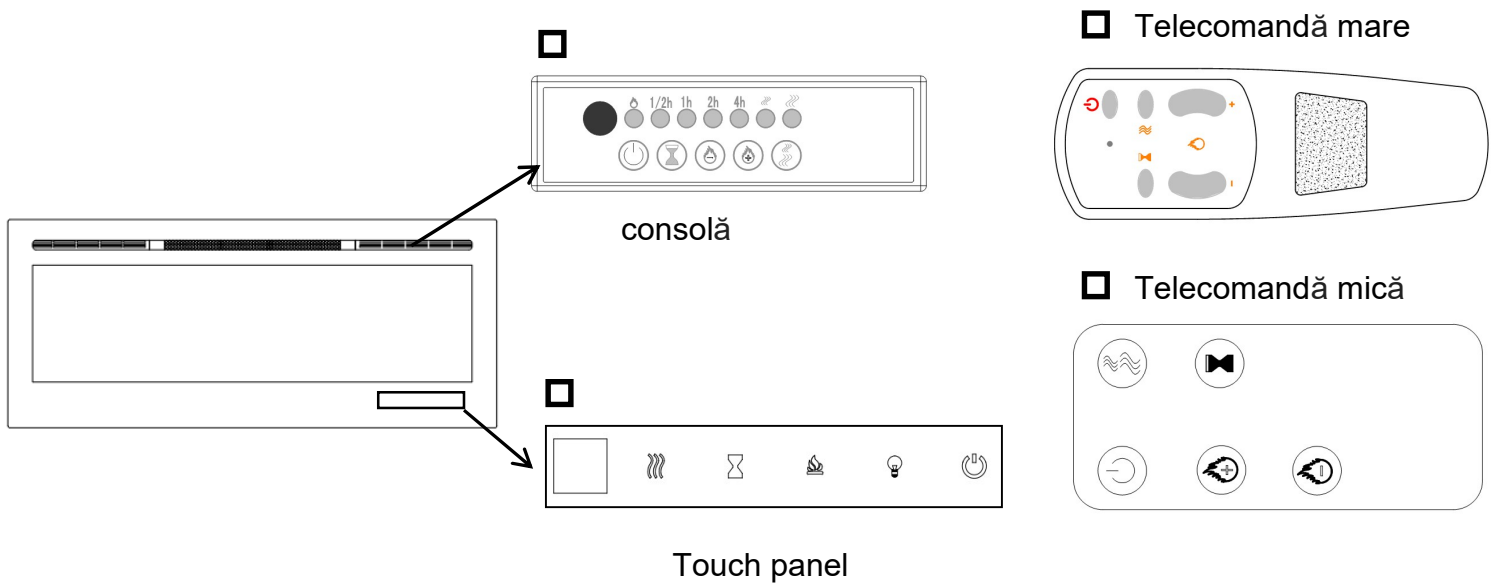



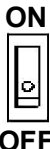

## Panou de control & Utilizarea telecomenzii

**Notă:** DOAR WS-G-01, WS-G-02, WS-G-03, BEF-72WM, BEF-24WMC, BEF-36WMC

	<p>ON (I). Pornește toate funcțiile. OFF (0). Oprește toate funcțiile panoului de control și telecomenzii.</p>	<p>1. Apăsați ON(I). Se aprinde aparatul. Toate funcțiile sunt activate. 2. Apăsați OFF(0). Puterea, efectul de flacără și toate funcțiile se opresc.</p>
---	--	---

**NOTĂ:** Dacă focarul electric vine cu următoarele întrerupătoare, va rugăm să apăsați ON înainte de utilizării.





BUTON	FUNCȚIE	ACȚIUNE&INDICAȚII
-------	---------	-------------------

 <b>PUTERE</b>	<p><b>ON:</b> Activează toate funcțiile panoului de control și a telecomenzii. Pornește efectul flăcării</p> <p><b>OFF:</b> Dezactivează funcțiile panoului de control și a telecomenzii. Oprește efectul flăcării.</p>	<ol style="list-style-type: none"> <li>1. <b>Apăsați o dată.</b> Lumina indicatorului apare ON. Se aprinde aparatul. Toate funcțiile sunt activate.</li> <li>2. <b>Apăsați încă o dată.</b> Efectul flăcării se oprește. Puterea și toate funcțiile se opresc.</li> </ol>
 <b>TIMER</b>	<p><b>Butonul TIMER:</b> Controlează setările timerului pentru a stinge focarul electric la un anumit timp. Setările sunt de la jumătate de oră la 7 ore jumătate.</p>	<ol style="list-style-type: none"> <li>1. <b>Apăsați o dată.</b> Lumina indicatorului apare ON. Timerul este setat la jumătate de oră.</li> <li>2. <b>Apăsați încă o dată</b> până ajunge la setarea dorită. Lumina indicatorului arată setarea.</li> </ol>
 <b>FLACĂRĂ -</b>	<p><b>FLACĂRĂ "-":</b> Diminuează efectul flăcării. <b>NOTĂ:</b>Efectul flăcării stă aprins până când butonul de pornire se închide. Efectul flăcării trebuie să fie pornit pentru că să pornească încălzirea.</p>	<ol style="list-style-type: none"> <li>1. <b>Apăsați o dată.</b> Efectul flăcării se diminuează.</li> <li>2. <b>Apăsați încă o dată</b> până ajunge la setarea dorită. Efectul flăcării continuă să se diminueze cu fiecare apăsare de buton.</li> </ol>
 <b>FLACĂRĂ +</b>	<p><b>FLACĂRĂ "+":</b> Accentuează efectul flăcării. <b>NOTĂ:</b> Efectul flăcării stă aprins până când butonul de pornire se închide. Efectul flăcării trebuie să fie pornit pentru că să pornească încălzirea.</p>	<ol style="list-style-type: none"> <li>1. <b>Apăsați o dată.</b> Efectul flăcării se accentuează.</li> <li>2. <b>Apăsați încă o dată</b> până ajunge la setarea dorită. Efectul flăcării continuă să se accentueze cu fiecare apăsare de buton.</li> </ol>
 <b>ÎNCĂLZIRE</b>	<p><b>Butonul ÎNCĂLZIRE:</b> Pornește și stinge încălzirea. <b>NOTĂ:</b> Încălzirea funcționează doar când efectul flăcării este pornit. Dacă efectul flăcării este oprit, încălzirea nu va porni. <b>NOTĂ:</b> Pentru a preveni supraîncălzirea, ventilatorul suflă aer rece pentru 10 secunde înainte de pornirea lui și după ce a fost oprit.</p>	<ol style="list-style-type: none"> <li>1. <b>Apăsați o dată.</b> Indicatorul se luminează. Ventilatorul suflă aer rece pentru 10 secunde. Butonul de încălzire joasă pornește și suflă aer cald.</li> <li>2. <b>Apăsați încă o dată.</b> Indicatorul se luminează. Butonul de încălzire puternică pornește și suflă aer cald.</li> <li>3. <b>Apăsați încă o dată.</b> Ventilatoarele se opresc. Ventilatorul suflă aer rece și apoi se oprește.</li> </ol>

## Consola / Panou de comandă / Funcționarea de la distanță

**Notă:** Doar BG-36B,BG-50B,BG-60B,BG-72B,BG-100B,BEF-48WM,BEF-60WM,BEF-48WMC)

BUTON	FUNCȚIE	ACȚIUNE&INDICAȚII
-------	---------	-------------------

 <b>PUTERE</b>	<p><b>ON:</b> Activează toate funcțiile panoului de control și a telecomenzii. Pornește efectul flăcării</p> <p><b>OFF:</b> Dezactivează funcțiile panoului de control și a telecomenzii. Oprește efectul flăcării.</p>	<ol style="list-style-type: none"> <li>1. <b>Apăsați o dată.</b> Lumina indicatorului apare ON. Se aprinde aparatul. Toate funcțiile sunt activate.</li> <li>2. <b>Apăsați încă o dată.</b> Efectul flăcării se oprește. Puterea și toate funcțiile se opresc.</li> </ol>
 <b>TIMER</b>	<p><b>Butonul TIMER:</b> Controlează setările timerului pentru a stinge focarul electric la un anumit timp.</p> <p>Setările sunt de la jumătate de oră la 7 ore jumătate.</p>	<ol style="list-style-type: none"> <li>1. <b>Apăsați o dată.</b> Lumina indicatorului apare ON. Timerul este setat la jumătate de oră.</li> <li>2. <b>Apăsați încă o dată</b> până ajunge la setarea dorită. Lumina indicatorului arată setarea.</li> </ol>
 <b>LUMINĂ</b>	<p><b>Butonul LUMINĂ:</b> produce un efect de flacără mai puternic și mai puternic.</p> <p><b>Notă:</b> Efectul de flacără durează până când butonul de alimentare este oprit. Efectul de flacără trebuie să fie pornit astfel încât încălzitorul să pornească.</p>	<ol style="list-style-type: none"> <li>1. <b>Apăsați o dată.</b> Efectul flăcării se accentuează.</li> <li>2. <b>Apăsați încă o dată</b> până ajunge la setarea dorită. Efectul flăcării continuă să se accentueze cu fiecare apăsare de buton.</li> </ol>
 <b>CULOARE</b>	<p><b>Butonul CULOARE:</b> Modifică efectul culorii flăcării</p> <p><b>NOTĂ:</b> efectul de culoare se aprinde continuu până când butonul de alimentare este oprit. Efectul de culoare a flacarii trebuie să fie activat pentru încălzire</p> <p><b>Notă:</b> Semineul are o funcție de memorie cu flacără</p>	<ol style="list-style-type: none"> <li>1. <b>Apăsați o dată.</b> Culoarea flăcării se accentuează.</li> <li>2. <b>Apăsați încă o dată</b> până ajunge la setarea dorită.</li> </ol>
 <b>RADIATOR</b>	<p><b>Butonul dispozitivului de încălzire:</b> Porniți și opriți încălzitorul.</p> <p><b>NOTĂ:</b> Elementul de încălzire funcționează numai dacă efectul de flacără este activat. Dacă efectul de flacără se stinge, încălzirea nu se va aprinde.</p> <p><b>NOTĂ:</b> Pentru a evita supraîncălzirea, încălzitorul suflă aer rece timp de 8 până la 10 secunde înainte ca încălzitorul să se aprindă și apoi să se oprească.</p>	<ol style="list-style-type: none"> <li>1. <b>Apăsați o dată.</b> Indicatorul se aprinde. Ventilatorul suflă aer cald timp de 10 secunde. Încălzitorul de joasă tensiune de 750 W pornește și aruncă aer cald.</li> <li>2. <b>Apăsați din nou.</b> Indicatorul se aprinde. Încălzitorul de 1500 W se aprinde și suflă aer cald</li> <li>3. <b>Apăsați din nou.</b> Încălzitoarele se opresc. Ventilatorul suflă aer rece timp de 10 minute și apoi se oprește.</li> </ol>

<b>NOTIFICARE</b>	<b>Când ventilatorul este pornit pentru prima oară, este posibil să iasă un miros ușor. Este normal și nu ar trebui să se mai întâmple, doar dacă</b>
-------------------	---

ventilatorul nu a mai fost folosit pentru o perioadă lungă de timp.

#### NOTIFICARE

Pentru a îmbunătăți operațiunea, țineți telecomandă în față focarului electric.

**NU apăsați prea rapid pe butoane.**

**Dați-i unității timp pentru a răspunde fiecărei comenzi.**

## Control pentru limitarea temperaturii

Acest focar electric este echipat cu Control pentru limitarea temperaturii. Dacă focarul electric ajunge la o temperatură nesigură, ventilatorul se va închide automat. Pentru a reseta:

1. Deconectați cablul de alimentare de la priză.
2. Apăsați butonul ON/OFF de pe panoul de comandă pe OFF. Așteptați 5 minute.
3. Verificați focarul electric pentru a vă asigura că nicio paletă nu e blocată sau plină de praf ori puf. Dacă sunt murdare, folosiți un aspirator pentru a curăța.
4. În timp ce butonul de PORNIRE este pe OFF, băgați cablul de alimentare în prize.
5. Dacă problemă continuă, chemați un profesionist pentru a verifica prize și cablul de alimentare.

## Informații legate de bateriile telecomenzii

Această telecomandă utilizează 2 baterii AAA(**Nu sunt incluse**).



**NICIODATĂ** să nu aruncați bateriile în foc. Dacă faceți această, ați putea provoca o explozie. Duceți bateriile la un centru de colectare a deșeurilor.

## Îngrijire și întreținere

### Curățarea



**ÎNTOTDEAUNA** puneți ventilatorul pe OFF sau scoateți din prize cablul de alimentare înainte de a curăța, faceți întreținere sau muta focarul electric. În caz contrar, ați putea provoca electrocutare, foc sau rănirea persoanelor.



**NICIODATĂ** să nu îl băgați în apă sau să dați pe el cu spray cu apă. În caz contrar, ați putea provoca electrocutare, foc sau rănirea persoanelor.

### Metal:

- Curățați utilizând o cârpă moale, ușor umezită cu un produs pe bază de ulei de citrice.

- **NU UTILIZAȚI** produse abrazive sau produse casnice de curățenie pentru că aceste produse vor ataca partea metalică.

#### Sticla:

- Folosiți un spray de calitate de curățare a geamurilor cu ajutorul unui prosop. Uscați bine cu un șervet de hârtie.
- **NICIODATĂ** nu utilizați degresanți, spray lichid sau oricare alt produs care ar putea să zgârie suprafața.

#### Paletetele ventilatorului:

- Folosiți un aspirator pentru a îndepărta praful și mizeria din ventilator.

#### Plastic:

- Ștergeți ușor cu o cârpă moale înmuiată în apă caldă și detergent de vase.
- **NICIODATĂ** să nu utilizați degresanți, spray lichid sau oricare alt produs care ar putea să zgârie suprafața.

## Întreținere



Risc de electrocutare! **NU DESCHIDEȚI** panourile. Nu există părți care pot fi întreținute de utilizator la interior!



**ÎNTOTDEAUNA** puneți pe OFF focarul electric și scoateți cablul de alimentare din prize înainte de a curăța, a face întreținere sau a muta focarul electric. În caz contrar, ar putea rezulta electrocutare, foc sau rănirea persoanelor.

## Componente electrice si mobile

- Motoarele ventilatorului sunt lubrifiate din fabrică și nu necesită o nouă lubrifiere.
- Componentele electrice sunt integrate în focar electric și nu sunt întreținute de utilizator.

## Depozitare

- Depozitați focarul electric într-un loc uscat când nu este pus în funcțiune.



**DEEE:** Semnificația coșului de gunoi cu roți barate cu o cruce:

Nu aruncați aparatele electrice la gunoiul municipal nesortat, utilizați instalații de colectare separate. Contactați autoritățile locale pentru informații cu privire la sistemele de colectare disponibile. În cazul în care aparatele electrice sunt eliminate în depozitele de deșeurii sau hale, substanțele periculoase se pot scurge în apele subterane și pot intra în lanțul alimentar, deteriorând sănătatea și starea de bine.



La înlocuirea aparatelor vechi cu cele noi, vânzătorul este obligat prin lege să ia înapoi aparatul vechi cel puțin gratuit.

Produs de :

SC ART FLAME SRL

Importator:

SC ART FLAME SRL

Sos. Iasi-Tomesti nr 32, Iasi

[www.electrocamine.ro](http://www.electrocamine.ro)

nr tel: 07460630577

**NUMAR DE INREGISTRARE DEEE**

**RO – 2018 -12- EEE – 3183 - I**