

Practibox S

O GAMĂ CU
DESIGN
REMARCABIL



➔ [PAGINI DE CATALOG ÎN INTERIOR](#)

COFRETE GATA DE UTILIZARE
DE LA 4 LA 72 DE MODULE

SPECIALIST MONDIAL
ÎN INFRASTRUCTURI ELECTRICE ȘI DIGITALE PENTRU CLĂDIRI

 **legrand**[®]

PRACTIBOX S

O GAMĂ DE COFRETE CU DESIGN REMARCABIL

DESIGN REMARCABIL, CARACTERIZAT PRIN ADAPTAREA LA PRACTICILE DE INSTALARE INTERNAȚIONALE, PERMIȚÂND TUTUROR SĂ SE BUCURE DE UȘURINȚA INSTALĂRII ȘI CABLĂRII COFRETELOR, OFERIND ÎN ACELAȘI TIMP CONFORTUL MAXIM DE UTILIZARE, GRAȚIE GAMEI VARIATE DE DIMENSIUNI. TOTODATĂ, UN DESIGN REMARCABIL PENTRU CĂ ACESTE COFRETE POT FI EXPUSE FĂRĂ GRIJĂ DATORITĂ ASPECTULUI LOR ATRACTIV CONCEPT PENTRU SECTORUL REZIDENȚIAL, LOCUINȚE INDIVIDUALE ȘI APARTAMENTE, ȘI PENTRU CLĂDIRILE MICI DE BIROURI. ACEASTĂ GAMĂ INGENIOASĂ ARE NUMEROASE FUNCȚII CARE VĂ VOR ATRAGE, INCLUSIV RENUMITA CALITATE LEGRAND.



UN DESIGN ETERN, ADAPTAT
CARE SE INTEGREAZĂ ARMONIOS
ACASĂ ȘI LA LOCUL DE MUNCĂ.

CUPRINS

PRACTIBOX S

O gamă care se adaptează nevoilor tale 2

COFRETE CU MONTAJ ÎNCASTRAT

Soluția care poate fi incorporată în orice tip de perete 4

COFRETE CU MONTAJ APARENT

Soluția ideală pentru renovări 6

PAGINI DE CATALOG 8



FORMA MUCHIILOR UȘOR ROTUNJITĂ
ÎMBLÂNZEȘTE ASPECTUL ACESTEI GAME

PRACTIBOX S

O GAMĂ REZISTENTĂ ȘI COMPLEXĂ

Acoperă întreaga
gamă de nevoi în
locațiile în care îți
desfășori activitatea

Grație domeniului extins de aplicare, cofretele Practibox S se adaptează oricărei configurații, indiferent de tipul de montaj, încastrat în beton, cărămidă sau pereți de gips-carton, sau chiar aparent. Rezistente la impact și la incendiu de până la 850°, toate modelele respectă standardele în vigoare.

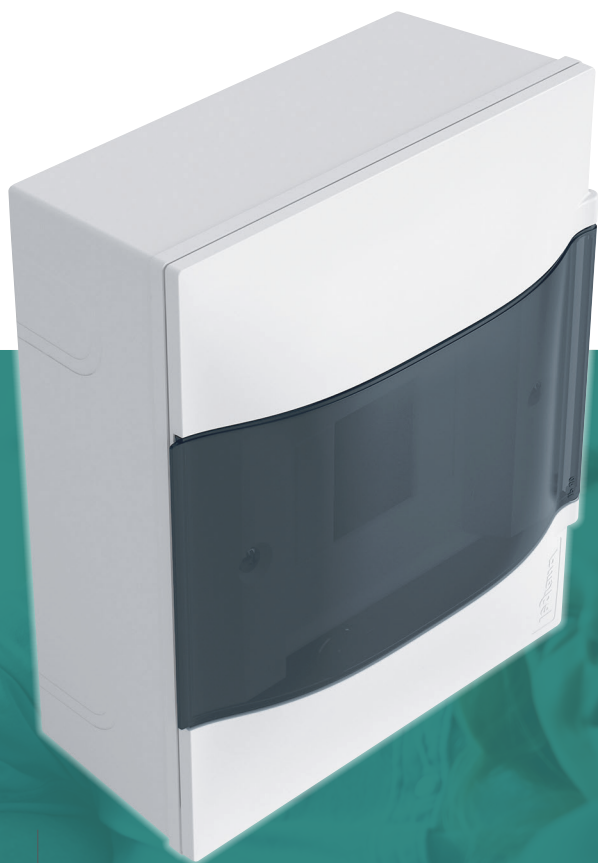

VERSIUNE CU MONTAJ APARENT

Livrat împreună cu:

- ușă transparentă fumurie sau albă
- fără blocuri de conexiune sau
- cu blocuri de conexiune pentru împământare sau
- cu blocuri de conexiune pentru împământare și nul

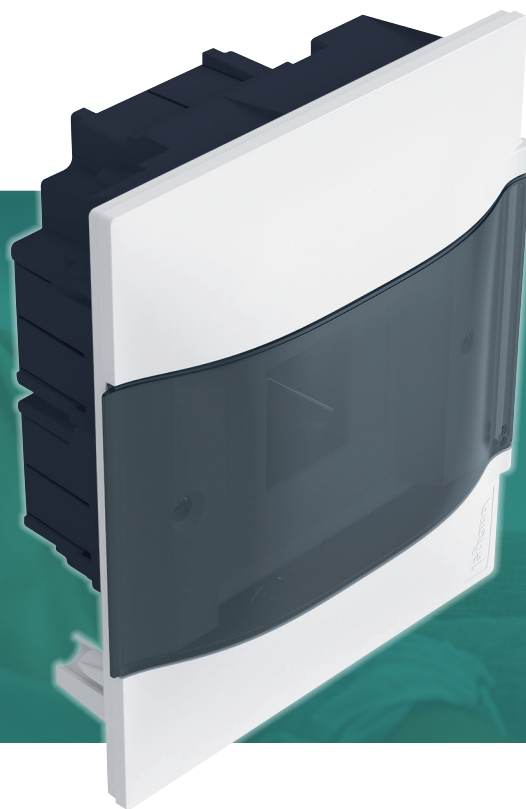

VERSIUNE CU MONTAJ ÎNCASTRAT

• pentru beton și cărămidă sau pereți de gips-carton
Livrat împreună cu:

- ușă transparentă fumurie sau albă
- fără blocuri de conexiune sau
- cu blocuri de conexiune pentru împământare sau
- cu blocuri de conexiune pentru împământare și nul

AMBALAJ NOU, CU INFORMAȚII CLAR INSCRIȚIONATE PENTRU A FACE MAI UȘOARĂ ALEGEREA PRODUSULUI DE CARE AI NEVOIE



INTRARE PRE-DECUPATĂ LA PARTEA POSTERIOARĂ A AMBALAJULUI. PROTEJEAZĂ CASETA ÎNCASTRĂTĂ ÎN TIMPUL INSTALĂRII

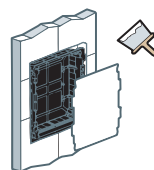

DISPONIBIL ÎN VARIANTE CU:

- 4, 6, 8, 12, 18, 22 MODULE
- DE LA 1 LA 4 RÂNDURI

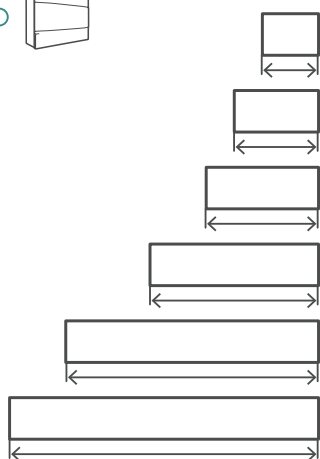
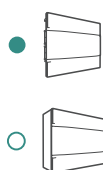

4 M	● ○			
6 M	●			
8 M	● ○			
12 M	● ○	● ○	● ○	● ○
18 M	● ○	● ○	● ○	● ○
22 M	● ○			

GARANȚIA UNEI GAME DE ÎNALTĂ CALITATE CARE RESPECTĂ STANDARDELE

IEC 60670-24

PENTRU REALIZAREA UNOR INSTALAȚII CONFORME CU STANDARDUL IEC 61439-3



CLASS II



IP 40



IK 07

COFRETE CU MONTAJ ÎNCASTRAT

SOLUȚIA CARE POATE FI INCORPORATĂ ÎN ORICE PERETE

Ușurință și rapiditate în instalare și cablare

În beton, cărămidă sau în pereți de gips-carton, cofretele cu montaj încastat Practibox S au fost concepute pentru simplificarea instalării și a cablării, economisind astfel timpul petrecut în locațiile de instalare și asigurând, în același timp, finisajul perfect ce reprezintă angajamentul Legrand privind calitatea.

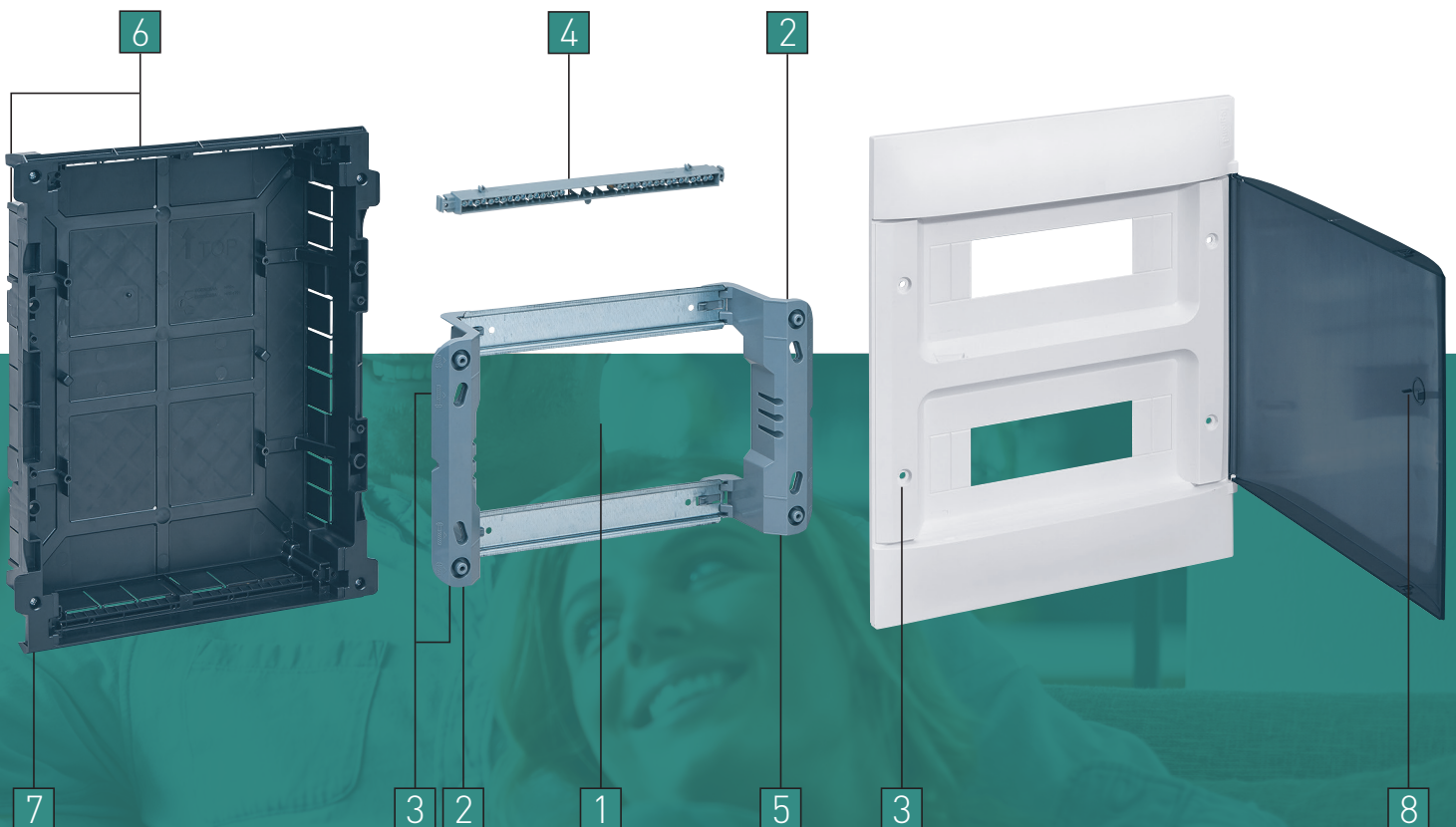

REZISTENT LA FOC

VERSIUNE PENTRU PEREȚI DE ZIDĂRIE

până la 650°



VERSIUNE PENTRU PEREȚI DE GIPS-CARTON

până la 850°

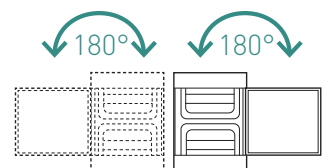

COFRETE ȘI UȘI REVERSIBILE.
UȘA SE DESCHIDE LA UN UNGHI DE 180°

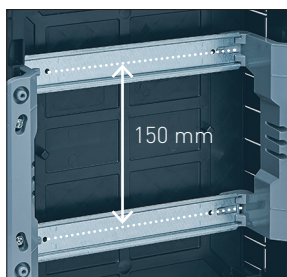

1 DISTANȚĂ DE FIXARE ÎNTRE ȘINE
Spațiu optimizat de cablare pentru un acces mai facil la borne.



2 RAMĂ DEMONTABILĂ
Permite realizarea cablajului în atelier. Reglarea nivelului pe verticală este posibilă datorită găurilor alungite.



3 IDENTIFICAREA ȘURUBURILOR
Marcaj care contribuie la identificarea șuruburilor care trebuie utilizate:

- șuruburi lungi: ramă
- șuruburi scurte: ramă exterioară

Compatibil cu șurubelnițele cu cap plat sau cu cap în cruce.



4 BLOCURI DE CONEXIUNE ORIZONTALE
Cofrete echipate cu blocuri de conexiune (pentru împământare sau nul și împământare) sau care pot fi echipate cu ușurință cu astfel de blocuri. Instalare ușoară, fără scule.



5 FANTE PENTRU BLOCURI DE CONEXIUNE LATERALE
Posibilitate de adăugare a blocurilor de conexiune IP 2X. Instalare ușoară, fără scule.

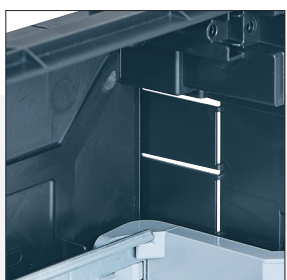

6 INTRĂRI CABLURI
Intrări decupate de jur împrejurul casei pentru introducerea cablurilor sau pozarea acestora în canale de cablu.

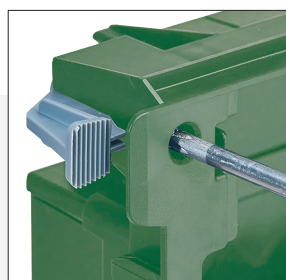

7 KIT DE FIXARE
Aceste kituri sunt livrate împreună cu cofretele pentru pereți de gips-carton.

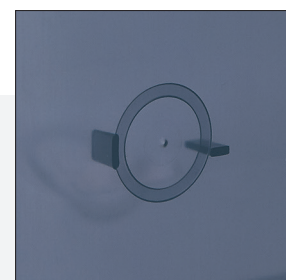

8 ÎNCUIETOARE CU CHEIE
Fantă decupată pe ușă pentru încuietoarea cu cheie.

NUMEROASE AVANTAJE

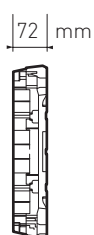

DIMENSIUNI REDUSE SAU INTEGRARE UȘOARĂ, CHIAR ȘI ÎN PEREȚI DE GIPS-CARTON

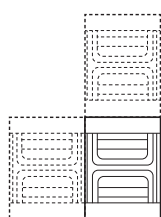

POSSIBILITATE DE COMBINARE A COFRETELOR CU AJUTORUL UNUI KIT DEDICAT. SE VA COMANDA SEPARAT

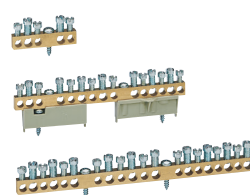

POSSIBILITATEA DE A MONTA BLOCURI DE CONEXIUNE NEIZOLATE (ÎMPĂMÂNTARE ȘI/SAU NUL)

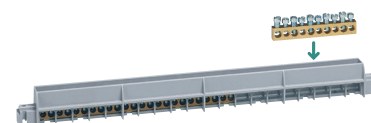

POSSIBILITATE DE A MONTA BORNE NEIZOLATE PE BLOCURILE DE CONEXIUNI LIVRATE ÎMPREUNĂ CU COFRETEL

COFRETE CU MONTAJ APARENT

SOLUȚIA IDEALĂ PENTRU RÉNOVĂRI

Cablaj mai ușor
și mai rapid

Cofretele cu montaj aparent Practibox S au fost concepute în același mod ca și cofretele încastrate, având același scop: economisirea timpului și facilitarea realizării cablajului în condiții de confort sporit.

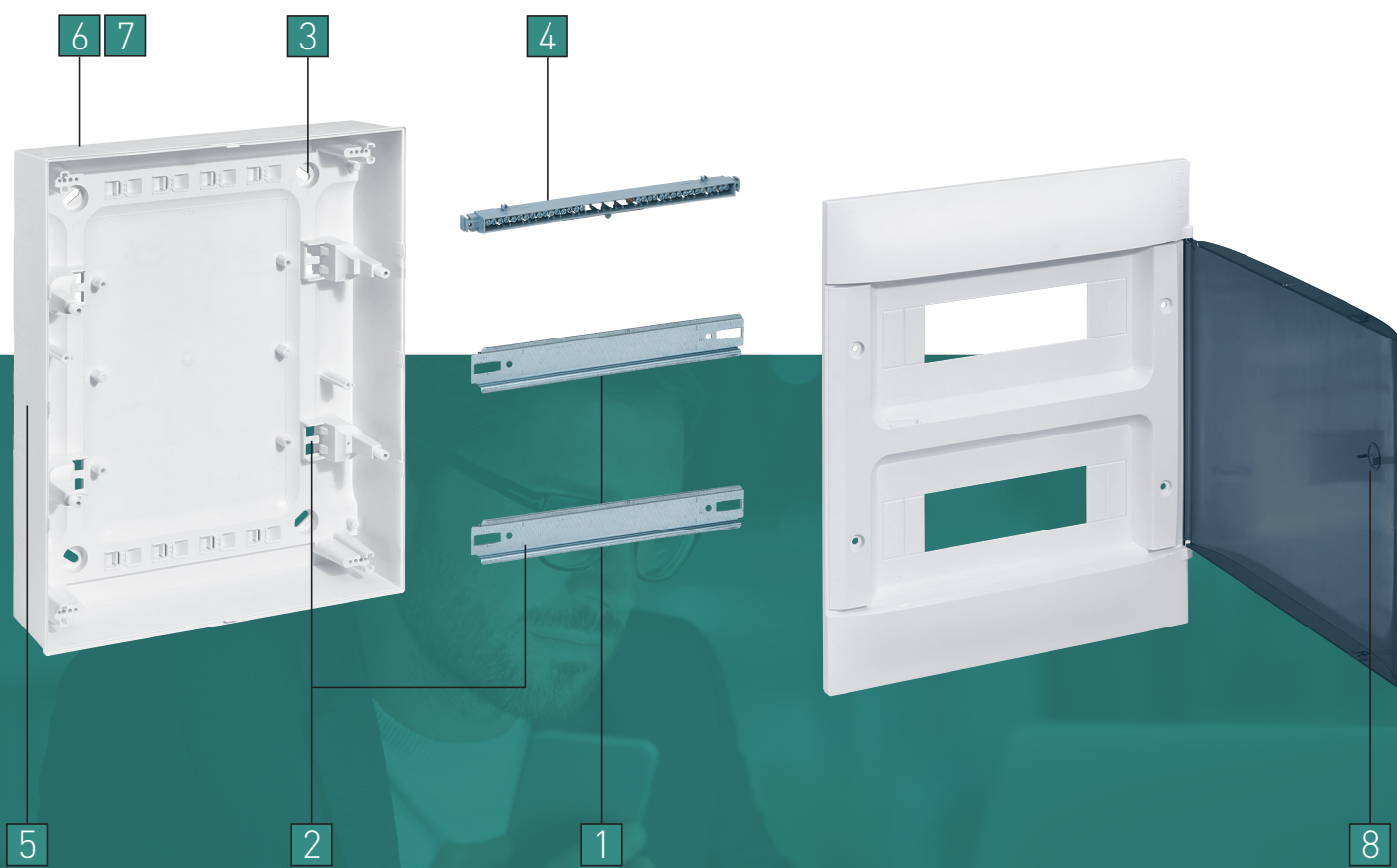

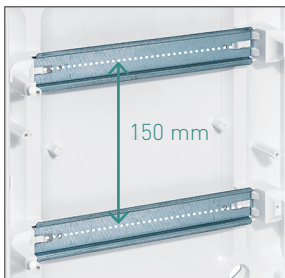

1 DISTANȚĂ DE FIXARE ÎNTRE ȘINE
Spațiu optimizat de cablare pentru un acces mai facil la borne.

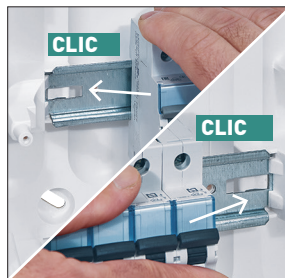

2 INSTALAREA MAI UȘOARĂ A ȘINELOR
Permite realizarea prealabilă a cablajului în atelier. Instalare simplificată a șinelor, fără șuruburi sau scule.

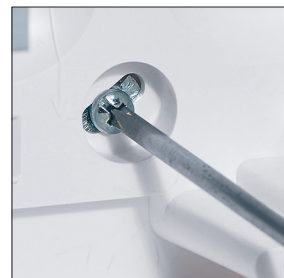

3 REGLAREA NIVELULUI PE VERTICALĂ ȘI ȘABLON DE INSTALARE
Reglarea nivelului pe verticală este posibilă datorită găurilor alungite. Cotele centrului de fixare sunt marcate pe spatele cofretului.

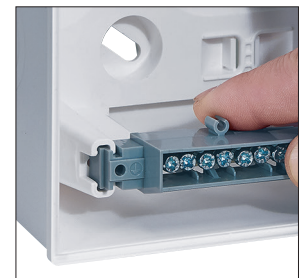

4 BLOCURI DE CONEXIUNE ORIZONTALE
Cofrete echipate cu blocuri de conexiune (de împământare sau nul și împământare) sau care pot fi echipate cu ușurință cu astfel de blocuri. Instalare ușoară, fără scule.



5 INTRĂRI CABLURI
Intrări decupate pe laterale pentru introducerea cablurilor în canale de cabluri.

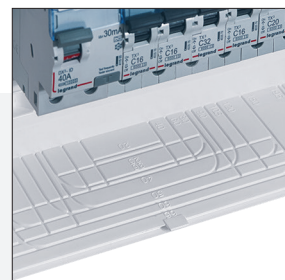

6 POZAREA CABLURILOR ÎN CANALE DE CABLURI
Intrări decupate pentru pozarea cablurilor în canale de cablu prin partea de sus sau cea de jos, în funcție de poziția cofretului.

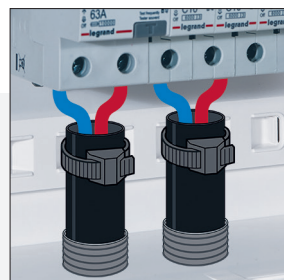

7 SUPORTURI DE FIXARE A CABLURILOR
Folosite pentru optimizarea organizării cablurilor.



8 ÎNCUIETOAREA CU CHEIE
Fantă decupată pe ușă pentru încuietoarea cu cheie.

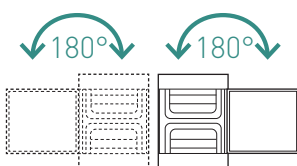

COFRETE ȘI UȘI REVERSIBILE.
UȘA SE DESCHIDE LA UN UNGHII DE 180°

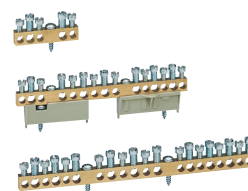

POSSIBILITATEA DE A MONTA BLOCURI DE CONEXIUNE NEIZOLATE (ÎMPĂMÂNTARE ȘI/SAU NUL)

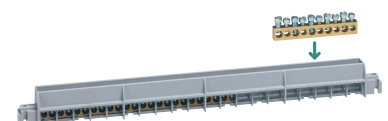

POSSIBILITATE DE A MONTA BORNE NEIZOLATE PE BLOCURILE DE CONEXIUNI LIVRATE ÎMPREUNĂ CU COFRETEL

Practibox S montaj aparent

cofrete cu 4 până la 72 de module

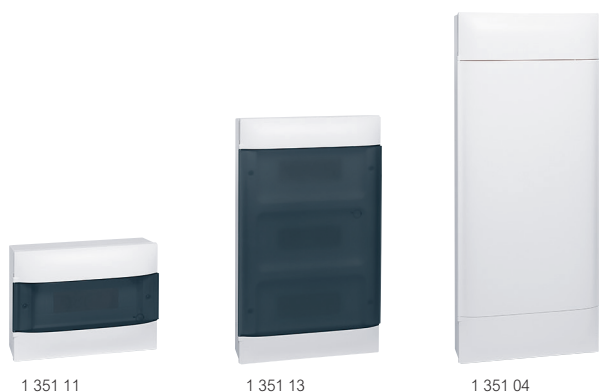

Caracteristici tehnice p. 11

Permit realizarea ansamblurilor, conform IEC 61439-3

IP40 IK07

Clasa II

Material plastic

Livrat cu ușă

Amb.	Ref.		Număr de rânduri	Număr de module pe rând	Număr total de module	Înălțime (mm)	Lățime (mm)	Adâncime (mm)
	Ușă albă	Ușă fumurie transparentă						
1	1 341 04	1 341 14	1	4	4	216	184	100
1	1 341 08	1 341 18	1	8	8	226	256	100
1	1 351 01	1 351 11	1	12	12	236	328	107
1	1 351 02	1 351 12	2	12	24	386	328	108
1	1 351 03	1 351 13	3	12	36	536	328	108
1	1 351 04	1 351 14	4	12	48	766	328	108
1	1 371 06	1 371 16	1	18	18	236	436	107
1	1 371 07	1 371 17	2	18	36	386	436	108
1	1 371 08	1 371 18	3	18	54	616	436	108
1	1 371 09	1 371 19	4	18	72	766	436	108
1	1 371 05	1 371 15	1	22	22	236	508	107

Cofrete livrate fără blocuri de conexiune

Amb.	Ref.		Număr de rânduri	Număr de module pe rând	Număr total de module	Înălțime (mm)	Lățime (mm)	Adâncime (mm)
	Ușă albă	Ușă fumurie transparentă						
1	1 341 24	1 341 34	1	4	4	216	184	100
1	1 341 28	1 341 38	1	8	8	226	256	100
1	1 351 21	1 351 31	1	12	12	236	328	107
1	1 351 22	1 351 32	2	12	24	386	328	108
1	1 351 23	1 351 33	3	12	36	536	328	108
1	1 351 24	1 351 34	4	12	48	766	328	108
1	1 371 26	1 371 36	1	18	18	236	436	107
1	1 371 27	1 371 37	2	18	36	386	436	108
1	1 371 28	1 371 38	3	18	54	616	436	108
1	1 371 29	1 371 39	4	18	72	766	436	108
1	1 371 25	1 371 35	1	22	22	236	508	107

Cofrete livrate cu blocuri de conexiune pentru împământare

Amb.	Ref.		Număr de rânduri	Număr de module pe rând	Număr total de module	Înălțime (mm)	Lățime (mm)	Adâncime (mm)
	Ușă albă	Ușă fumurie transparentă						
1	1 342 04	1 342 14	1	4	4	216	184	100
1	1 342 08	1 342 18	1	8	8	226	256	100
1	1 352 01	1 352 11	1	12	12	236	328	107
1	1 352 02	1 352 12	2	12	24	386	328	108
1	1 352 03	1 352 13	3	12	36	536	328	108
1	1 352 04	1 352 14	4	12	48	766	328	108
1	1 372 06	1 372 16	1	18	18	236	436	107
1	1 372 07	1 372 17	2	18	36	386	436	108
1	1 372 08	1 372 18	3	18	54	616	436	108
1	1 372 09	1 372 19	4	18	72	766	436	108
1	1 372 05	1 372 15	1	22	22	236	508	107

Cofrete livrate cu blocuri de conexiune pentru împământare și nul

Amb.	Ref.		Număr de rânduri	Număr de module pe rând	Număr total de module	Înălțime (mm)	Lățime (mm)	Adâncime (mm)
	Ușă albă	Ușă fumurie transparentă						
1	1 341 44	1 341 54	1	4	4	216	184	100
1	1 341 48	1 341 58	1	8	8	226	256	100
1	1 351 41	1 351 51	1	12	12	236	328	107
1	1 351 42	1 351 52	2	12	24	386	328	108
1	1 351 43	1 351 53	3	12	36	536	328	108
1	1 351 44	1 351 54	4	12	48	766	328	108
1	1 371 46	1 371 56	1	18	18	236	436	107
1	1 371 47	1 371 57	2	18	36	386	436	108
1	1 371 48	1 371 58	3	18	54	616	436	108
1	1 371 49	1 371 59	4	18	72	766	436	108
1	1 371 45	1 371 55	1	22	22	236	508	107

Cofrete livrate cu blocuri de conexiune pentru împământare și nul

Practibox S montaj încadrat

cofrete pentru zidărie cu 4 până la 72 de module



Caracteristici tehnice p. 12

Permit realizarea ansamblurilor, conform IEC 61439-3

IP40 IK07

Clasa II

Material plastic

Livrat cu ușă

Pentru cărămidă sau pereți din zidărie

Casete din plastic încadrate rezistente la foc 650°

Amb.	Ref.		Număr de rânduri	Număr de module pe rând	Număr total de module	Înălțime (mm)	Lățime (mm)	Adâncime (mm)
	Ușă albă	Ușă fumurie transparentă						
1	1 340 04	1 340 14	1	4	4	215	184	100
1	1 340 08	1 340 18	1	8	8	225	256	100
1	1 350 01	1 350 11	1	12	12	235	328	102
1	1 350 02	1 350 12	2	12	24	385	328	103
1	1 350 03	1 350 13	3	12	36	535	328	103
1	1 350 04	1 350 14	4	12	48	765	328	103
1	1 370 06	1 370 16	1	18	18	235	436	102
1	1 370 07	1 370 17	2	18	36	385	436	103
1	1 370 08	1 370 18	3	18	54	615	436	103
1	1 370 09	1 370 19	4	18	72	765	436	103
1	1 370 05	1 370 15	1	22	22	235	508	102

Cofrete livrate fără blocuri de conexiune

Amb.	Ref.		Număr de rânduri	Număr de module pe rând	Număr total de module	Înălțime (mm)	Lățime (mm)	Adâncime (mm)
	Ușă albă	Ușă fumurie transparentă						
1	1 340 44	1 340 54	1	4	4	215	184	100
1	1 340 48	1 340 58	1	8	8	225	256	100
1	1 350 41	1 350 51	1	12	12	235	328	102
1	1 350 42	1 350 52	2	12	24	385	328	103
1	1 350 43	1 350 53	3	12	36	535	328	103
1	1 350 44	1 350 54	4	12	48	765	328	103
1	1 370 46	1 370 56	1	18	18	235	436	102
1	1 370 47	1 370 57	2	18	36	385	436	103
1	1 370 48	1 370 58	3	18	54	615	436	103
1	1 370 49	1 370 59	4	18	72	765	436	103
1	1 370 45	1 370 55	1	22	22	235	508	102

Cofrete livrate cu blocuri de conexiune pentru împământare

Amb.	Ref.		Număr de rânduri	Număr de module pe rând	Număr total de module	Înălțime (mm)	Lățime (mm)	Adâncime (mm)
	Ușă albă	Ușă fumurie transparentă						
1	1 341 44	1 341 54	1	4	4	215	184	100
1	1 341 48	1 341 58	1	8	8	225	256	100
1	1 351 41	1 351 51	1	12	12	235	328	102
1	1 351 42	1 351 52	2	12	24	385	328	103
1	1 351 43	1 351 53	3	12	36	535	328	103
1	1 351 44	1 351 54	4	12	48	765	328	103
1	1 371 46	1 371 56	1	18	18	235	436	102
1	1 371 47	1 371 57	2	18	36	385	436	103
1	1 371 48	1 371 58	3	18	54	615	436	103
1	1 371 49	1 371 59	4	18	72	765	436	103
1	1 371 45	1 371 55	1	22	22	235	508	102

Cofrete livrate cu blocuri de conexiune pentru împământare și nul

Practibox S cofrete cu montaj încastrat

pentru pereți de gips-carton de la 4 x 72 module



1 340 24



1 340 34



1 350 21



1 350 23



Caracteristici tehnice p. 12

Permit realizarea ansamblurilor, conform IEC 61439-3
IP40 IK07

Clasa II

Material plastic

Livrat cu ușă

Pentru pereți de gips-carton

Casete din plastic încastrate rezistente la foc 850°

Amb.	Ref.		Cofrete livrate fără blocuri de conexiune					
	Ușă albă	Ușă fumurie transparentă	Număr de rânduri	Număr de module pe rând	Număr total de module	Înălțime (mm)	Lățime (mm)	Adâncime (mm)
1	1 340 24	1 340 34	1	4	4	215	184	100
1	1 340 28	1 340 38	1	8	8	225	256	100
1	1 350 21	1 350 31	1	12	12	235	328	102
1	1 350 22	1 350 32	2	12	24	385	328	103
1	1 350 23	1 350 33	3	12	36	535	328	103
1	1 350 24	1 350 34	4	12	48	765	328	103
1	1 370 26	1 370 36	1	18	18	235	436	102
1	1 370 27	1 370 37	2	18	36	385	436	103
1	1 370 28	1 370 38	3	18	54	615	436	103
1	1 370 29	1 370 39	4	18	72	765	436	103
1	1 370 25	1 370 35	1	22	22	235	508	102

Amb.	Ref.		Cofrete livrate cu blocuri de conexiune pentru împământare					
	Ușă albă	Ușă fumurie transparentă	Număr de rânduri	Număr de module pe rând	Număr total de module	Înălțime (mm)	Lățime (mm)	Adâncime (mm)
1	1 340 64	1 340 74	1	4	4	215	184	100
1	1 340 68	1 340 78	1	8	8	225	256	100
1	1 350 61	1 350 71	1	12	12	235	328	102
1	1 350 62	1 350 72	2	12	24	385	328	103
1	1 350 63	1 350 73	3	12	36	535	328	103
1	1 350 64	1 350 74	4	12	48	765	328	103
1	1 370 66	1 370 76	1	18	18	235	436	102
1	1 370 67	1 370 77	2	18	36	385	436	103
1	1 370 68	1 370 78	3	18	54	615	436	103
1	1 370 69	1 370 79	4	18	72	765	436	103
1	1 370 65	1 370 75	1	22	22	235	508	102

Amb.	Ref.		Cofrete livrate cu blocuri de conexiune pentru împământare și nul					
	Ușă albă	Ușă fumurie transparentă	Număr de rânduri	Număr de module pe rând	Număr total de module	Înălțime (mm)	Lățime (mm)	Adâncime (mm)
1	1 341 64	1 341 74	1	4	4	215	184	100
1	1 341 68	1 341 78	1	8	8	225	256	100
1	1 351 61	1 351 71	1	12	12	235	328	102
1	1 351 62	1 351 72	2	12	24	385	328	103
1	1 351 63	1 351 73	3	12	36	535	328	103
1	1 351 64	1 351 74	4	12	48	765	328	103
1	1 371 66	1 371 76	1	18	18	235	436	102
1	1 371 67	1 371 77	2	18	36	385	436	103
1	1 371 68	1 371 78	3	18	54	615	436	103
1	1 371 69	1 371 79	4	18	72	765	436	103
1	1 371 65	1 371 75	1	22	22	235	508	102

Practibox S

accesorii



4 018 56



0 016 60

Amb.	Ref.	Accesorii
1	1 341 00	Încuietoare Pot fi montate pe toate dimensiunile de cofrete cu montaj aparent sau încastrat
1	1 341 02	Kit de îmbinare orizontal și vertical pentru cofrete cu montaj încastrat
1	4 018 56	Set de 4 console de fixare pe perete pentru cofretele aparente XL ³ 125 și Practibox S
		Obturatoare
20	0 016 60	Separabile pe module sau 1/2 din module
10	0 016 62	5 module
10	0 016 64	13 module
		18 module

Practibox S

blocuri de conexiune

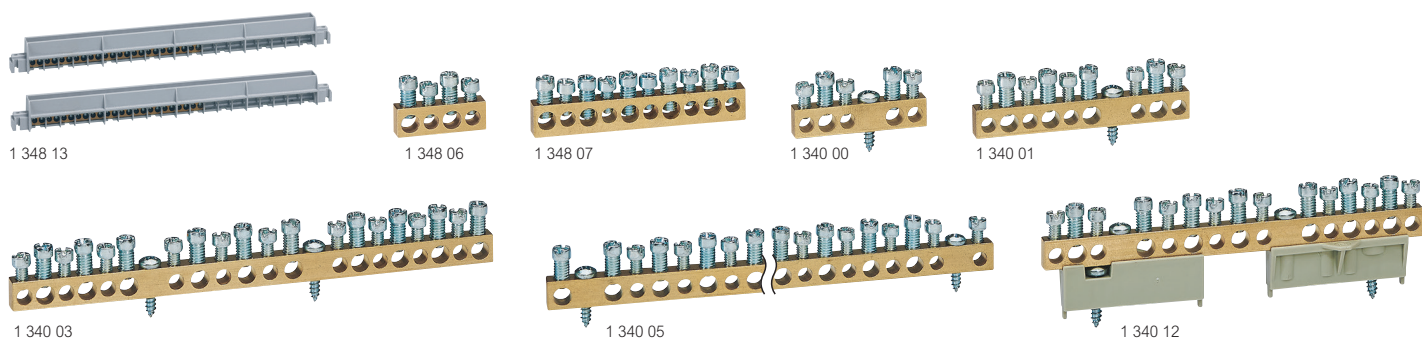

Conform IEC 60998-2-1

Blocuri de conexiune pentru împământare

Amb.	Ref.	Blocuri de conexiune pentru împământare
10	1 348 00	Bloc de conexiune din alamă cu suport izolat Pentru cofrete cu 4 module 1 x (2x16 ² + 2x10 ²); lcc: 6 kA
10	1 348 01	Pentru cofrete cu 8 module 1 x (3x16 ² + 3x10 ²); lcc: 6 kA
10	1 348 02	Pentru cofrete încastrate cu 12 module 1 x (12x16 ² + 12x10 ²); lcc: 6 kA
10	1 348 03	Pentru cofrete aparente cu 12 module 1 x (12x16 ² + 12x10 ²); lcc: 6 kA
10	1 348 04	Pentru cofrete încastrate cu 1 rând cu 18 module 1 x (1x25 ² + 12x16 ²); lcc: 10 kA
10	1 348 05	Pentru cofrete cu 18 module: versiune cu montaj aparent cu 1 până la 4 rânduri și versiune cu montaj încastat cu 2 până la 4 rânduri 1 x (1x25 ² + 26x16 ²); lcc: 10 kA
Bloc de conexiune pentru împământare și nul		
10	1 348 10	Bloc de conexiune din alamă cu suport izolat Pentru cofrete cu 4 module 2 x (2x16 ² + 2x10 ²); lcc: 6 kA
10	1 348 11	Pentru cofrete cu 8 module 2 x (3x16 ² + 3x10 ²); lcc: 6 kA
10	1 348 12	Pentru cofrete încastrate cu 12 module 2 x (12x16 ² + 12x10 ²); lcc: 6 kA
10	1 348 13	Pentru cofrete aparente cu 12 module 2 x (12x16 ² + 12x10 ²); lcc: 6 kA
10	1 348 14	Pentru cofrete încastrate cu 1 rând cu 18 module 2 x (1x25 ² + 12x16 ²); lcc: 10 kA
10	1 348 15	Pentru cofrete cu 18 module: versiune cu montaj aparent cu 1 până la 4 rânduri și versiune cu montaj încastat cu 2 până la 4 rânduri 2 x (1x25 ² + 26x16 ²); lcc: 10 kA
10	1 348 16	Pentru cofrete cu 22 module 2 x (1x25 ² + 12x16 ²); lcc: 10 kA

Blocuri de conexiune suplimentare neizolate

Amb.	Ref.	Blocuri de conexiune suplimentare neizolate
		Blocuri de conexiune neizolate, din alamă, pentru integrare în blocurile de conexiune pentru împământare sau împământare și nul Practibox S Ref. 1 348 00/01/02/03/10/11/12/13
10	1 348 06	4 găuri 2x16 ² + 2x10 ² ; lcc: 6 kA
10	1 348 07	10 găuri 5x16 ² + 5x10 ² ; lcc: 6 kA
Blocuri de conexiune neizolate, cu fixare în șuruburi		
		Blocuri de conexiune neizolate din alamă, pentru fixare directă pe partea posterioară a cofretelor Practibox S Livrate cu șuruburi de fixare
Blocuri de conexiune pentru împământare		
10	1 340 00	5 găuri 2x16 ² + 3x10 ² ; lcc: 6 kA
10	1 340 01	9 găuri 4x16 ² + 5x10 ² ; lcc: 6 kA
10	1 340 02	15 găuri 7x16 ² + 8x10 ² ; lcc: 6 kA
10	1 340 03	20 găuri 10x16 ² + 10x10 ² ; lcc: 6 kA
10	1 340 05	40 găuri 20x16 ² + 20x10 ² ; lcc: 6 kA
Blocuri de conexiune pentru nul		
10	1 340 10	5 găuri 2x16 ² + 3x10 ² ; lcc: 6 kA
10	1 340 11	9 găuri 4x16 ² + 5x10 ² ; lcc: 6 kA
10	1 340 12	15 găuri 7x16 ² + 8x10 ² ; lcc: 6 kA
10	1 340 13	20 găuri 10x16 ² + 10x10 ² ; lcc: 6 kA
10	1 340 15	40 găuri 20x16 ² + 20x10 ² ; lcc: 6 kA

Practibox S

cofete cu montaj aparent - caracteristici tehnice

Compunerea cofretelor de distribuție, de la 4 până la 72 de module

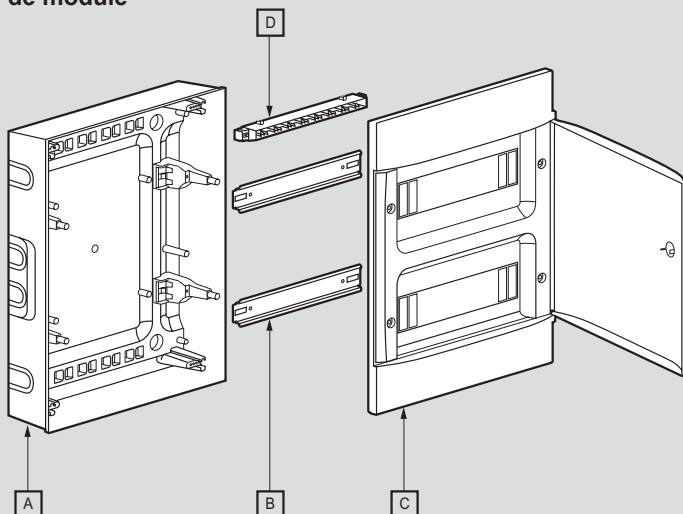

- A: doză cu montaj aparent
- B: șine
- C: placă demontabilă cu ușă albă sau transparentă
- D: blocuri de conexiune (în funcție de modelul cofretului)

Dimensiuni

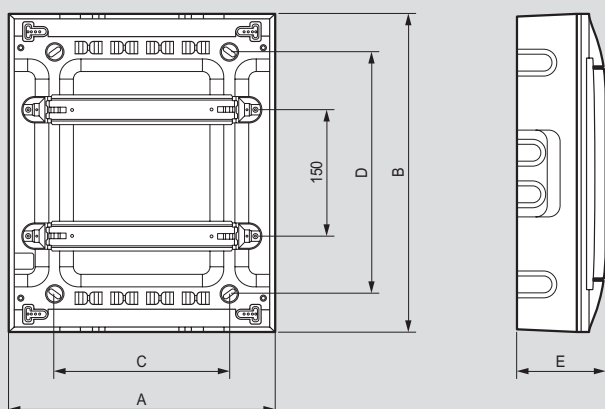

Ref.	Dimensiuni (mm)				
	A	B	C	D	E
1 341 04/14/24/34 / 1 342 04/14	178	216	72	120	78
1 341 08/18/28/38 / 1 342 08/18	250	226	150	120	78
1 351 01/11/21/31 / 1 352 01/11	322	236	210	140	83
1 351 02/12/22/32 / 1 352 02/12	322	386	210	290	87
1 351 03/13/23/33 / 1 352 03/13	322	536	210	440	87
1 351 04/14/24/34 / 1 352 04/14	322	766	210	600	87
1 371 06/16/26/36 / 1 372 06/16	430	236	320	140	83
1 371 07/17/27/37 / 1 372 07/17	430	386	320	290	87
1 371 08/18/28/38 / 1 372 08/18	430	616	320	470	87
1 371 09/19/29/39 / 1 372 09/19	430	766	320	620	87
1 371 05/15/25/35 / 1 372 05/15	502	236	390	140	83

Număr de obturatoare livrate per cofret

Ref.	Număr de obturatoare 5 module
1 341 04/14/24/34 / 1 342 04/14	-
1 341 08/18/28/38 / 1 342 08/18	-
1 351 01/11/21/31 / 1 352 01/11	-
1 351 02/12/22/32 / 1 352 02/12	1
1 351 03/13/23/33 / 1 352 03/13	1
1 351 04/14/24/34 / 1 352 04/14	1
1 371 06/16/26/36 / 1 372 06/16	1
1 371 07/17/27/37 / 1 372 07/17	1
1 371 08/18/28/38 / 1 372 08/18	2
1 371 09/19/29/39 / 1 372 09/19	2
1 371 05/15/25/35 / 1 372 05/15	1

Număr de conexiuni per bloc de conexiune pentru împământare (livrat per cofret)

Ref.	Blocuri de conexiune pentru împământare Conexiune cu șuruburi		
	6 - 25 mm ²	1,5 - 16 mm ²	1,5 - 10 mm ²
1 341 24/34	-	2	2
1 341 28/38	-	3	3
1 351 21/31	-	5	5
1 351 22/32	-	8	8
1 351 23/33	-	12	12
1 351 24/34	-	16	16
1 371 25/35	-	8	8
1 371 26/36	1	12	-
1 371 27/37	1	21	-
1 371 28/38	1	34	-
1 371 29/39	1	34	-

Număr de conexiuni per bloc de conexiune pentru nul și împământare (livrat per cofret)

Ref.	Blocuri de conexiune pentru nul Conexiune cu șuruburi			Blocuri de conexiune pentru împământare Conexiune cu șuruburi		
	6 - 25 mm ²	1,5 - 16 mm ²	1,5 - 10 mm ²	6 - 25 mm ²	1,5 - 16 mm ²	1,5 - 10 mm ²
1 342 04/14	-	2	2	-	2	2
1 342 08/18	-	3	3	-	3	3
1 352 01/11	-	5	5	-	5	5
1 352 02/12	-	8	8	-	8	8
1 352 03/13	-	12	12	-	12	12
1 352 04/14	-	16	16	-	16	16
1 372 05/15	-	8	8	-	8	8
1 372 06/16	1	12	-	1	12	-
1 372 07/17	1	21	-	1	21	-
1 372 08/18	1	34	-	1	34	-
1 372 09/19	1	34	-	1	34	-

Practibox S

cofete încastate pentru zidărie și pereți de gips-carton - caracteristici tehnice

Compunerea cofretelor de distribuție, de la 4 până la 72 de module

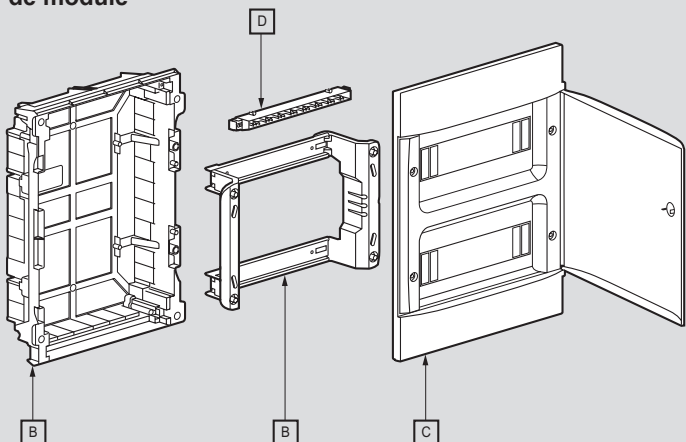

A: casetă încadrată pentru zidărie sau pereți de gips-carton
B: cadru demontabil cu sistem de ajustare a nivelului

C: placă demontabilă cu ușă albă sau transparentă
D: blocuri de conexiune (în funcție de modelul cofretului)

Dimensiuni

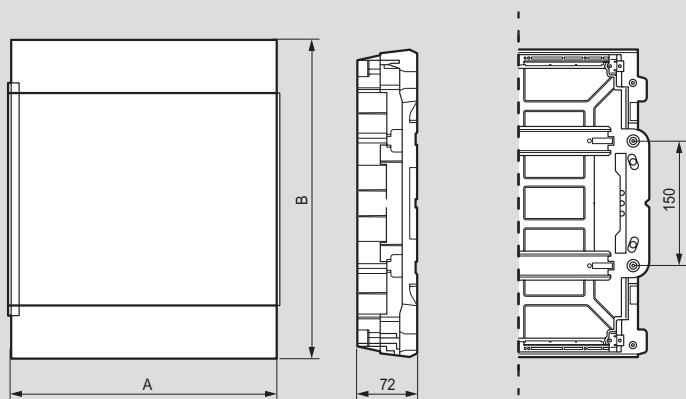

Ref.	Dimensiuni (mm)			
	A	B	C	D
1 340 04/14/24/34/44/54/64/74	184	215	146	205
1 340 08/18/28/38/48/58/68/78	256	225	218	215
1 341 44/54/64/74	184	215	146	205
1 341 48/58/68/78	256	225	218	215
1 350 01/11/21/31/41/51/61/71	328	235	225	290
1 350 02/12/22/32/42/52/62/72	328	385	375	290
1 350 03/13/23/33/43/53/63/73	328	535	525	290
1 350 04/14/24/34/44/54/64/74	328	765	675	290
1 351 41/51/61/71	328	235	225	290
1 351 42/52/62/72	328	385	375	290
1 351 43/53/63/73	328	535	525	290
1 351 44/54/64/74	328	765	675	290
1 370 05/15/25/35/45/55/65/75	508	235	470	225
1 370 06/16/26/36/46/56/66/76	436	235	398	225
1 370 07/17/27/37/47/57/67/77	436	385	398	375
1 370 08/18/28/38/48/58/68/78	436	615	398	525
1 370 09/19/29/39/49/59/69/79	436	765	398	675
1 371 46/56/66/76	436	235	398	225
1 371 47/57/67/77	436	385	398	375
1 371 48/58/68/78	436	615	398	525
1 371 49/59/69/79	436	765	398	675

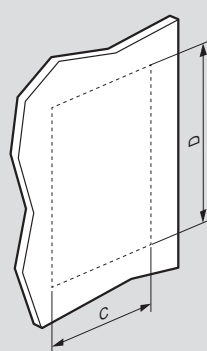

Dimensiuni pentru decupare

Număr de obturatoare livrate per cofret

Ref.	Număr de obturatoare 5 module
1 340 04/14/24/34/44/54/64/74	-
1 340 08/18/28/38/48/58/68/78	-
1 341 44/54/64/74	-
1 341 48/58/68/78	-
1 350 01/11/21/31/41/51/61/71	-
1 350 02/12/22/32/42/52/62/72	1
1 350 03/13/23/33/43/53/63/73	1
1 350 04/14/24/34/44/54/64/74	1
1 351 41/51/61/71	-
1 351 42/52/62/72	1
1 351 43/53/63/73	1
1 351 44/54/64/74	1
1 370 05/15/25/35/45/55/65/75	1
1 370 06/16/26/36/46/56/66/76	1
1 370 07/17/27/37/47/57/67/77	1
1 370 08/18/28/38/48/58/68/78	2
1 370 09/19/29/39/49/59/69/79	2
1 371 46/56/66/76	1
1 371 47/57/67/77	1
1 371 48/58/68/78	2
1 371 49/59/69/79	2

Număr de conexiuni per bloc de conexiune pentru împământare (livrat per cofret)

Ref.	Blocuri de conexiune pentru împământare Conexiune cu șuruburi		
	6 - 25 mm ²	1,5 - 16 mm ²	1,5 - 10 mm ²
1 340 44/54/64/74	-	2	2
1 340 48/58/68/78	-	3	3
1 350 41/51/61/71	-	5	5
1 350 42/52/62/72	-	8	8
1 350 43/53/63/73	-	12	12
1 350 44/54/64/74	-	16	16
1 370 45/55/65/75	-	8	8
1 370 46/56/66/76	1	12	-
1 370 47/57/67/77	1	21	-
1 370 48/58/68/78	1	34	-
1 370 49/59/69/79	1	34	-

Număr de conexiuni per bloc de conexiune pentru nul și împământare (livrat per cofret)

Ref.	Blocuri de conexiune pentru nul Conexiune cu șuruburi			Blocuri de conexiune pentru împământare Conexiune cu șuruburi		
	6 - 25 mm ²	1,5 - 16 mm ²	1,5 - 10 mm ²	6 - 25 mm ²	1,5 - 16 mm ²	1,5 - 10 mm ²
1 341 44/54/64/74	-	2	2	-	2	2
1 341 48/58/68/78	-	3	3	-	3	3
1 351 41/51/61/71	-	5	5	-	5	5
1 351 42/52/62/72	-	8	8	-	8	8
1 351 43/53/63/73	-	12	12	-	12	12
1 351 44/54/64/74	-	16	16	-	16	16
1 371 45/55/65/75	-	8	8	-	8	8
1 371 46/56/66/76	1	12	-	1	12	-
1 371 47/57/67/77	1	21	-	1	21	-
1 371 48/58/68/78	1	34	-	1	34	-
1 371 49/59/69/79	1	34	-	1	34	-

Practibox S

blocuri de conexiune - caracteristici tehnice

■ Număr de conexiuni per bloc de conexiune pentru împământare

Ref.	Blocuri de conexiune pentru împământare Conexiune cu șuruburi		
	6 - 25 mm ²	1,5 - 16 mm ²	1,5 - 10 mm ²
1 348 00	-	2	2
1 348 01	-	3	3
1 348 02	-	12	12
1 348 03	-	12	12
1 348 04	1	12	-
1 348 05	1	26	-

■ Număr de conexiuni per bloc de conexiune pentru nul și împământare

Ref.	Blocuri de conexiune pentru nul Conexiune cu șuruburi			Blocuri de conexiune pentru împământare Conexiune cu șuruburi		
	6 - 25 mm ²	1,5 - 16 mm ²	1,5 - 10 mm ²	6 - 25 mm ²	1,5 - 16 mm ²	1,5 - 10 mm ²
1 348 10	-	2	2	-	2	2
1 348 11	-	3	3	-	3	3
1 348 12	-	12	12	-	12	12
1 348 13	-	12	12	-	12	12
1 348 14	1	12	-	1	12	-
1 348 15	1	26	-	1	26	-
1 348 16	1	12	-	1	12	-

■ Număr de conexiuni per bloc de conexiune suplimentar neizolat

Ref.	Blocuri de conexiune pentru împământare		
	6 - 25 mm ²	1,5 - 16 mm ²	1,5 - 10 mm ²
1 348 06	-	2	2
1 348 07	-	5	5

■ Număr de conexiuni per bloc de conexiune neizolat, cu fixare cu șuruburi

Ref.	Blocuri de conexiune pentru împământare sau nul Conexiune cu șuruburi		
	6 - 25 mm ²	1,5 - 16 mm ²	1,5 - 10 mm ²
1 340 00/10	-	2	3
1 340 01/11	-	4	5
1 340 02/12	-	7	8
1 340 03/13	-	10	10
1 340 05/15	-	20	20



URMĂRIȚI-NE PE

@ www.legrand.com

 youtube.com/user/legrand

 twitter.com/legrand_news

 pinterest.com/legrandgroup



LEGRAND ROMANIA SRL
Str. Gara Herăstrău, Nr. 4,
Green Court Bucharest, Clădirea C
Cod 020334, Sector 2, București
☎ : +4021.232.07.77
Fax: +4021.232.07.76
email: legrand.romania@legrand.ro
www.legrand.ro