

EW6TN5261F



RO Mașină de spălat rufe

Manual de utilizare

CUPRINS

1. INFORMAȚII PRIVIND SIGURANȚA.....	3
2. INSTRUCȚIUNI DE SIGURANȚĂ.....	5
3. DESCRIEREA PRODUSULUI.....	7
4. DATE TEHNICE.....	8
5. INSTALAREA.....	8
6. PANOUL DE COMANDĂ.....	11
7. DISCUL SELECTOR ȘI BUTOANELE.....	12
8. PROGRAME.....	14
9. SETĂRI.....	19
10. ÎNAINTE DE PRIMA UTILIZARE.....	19
11. UTILIZAREA ZILNICĂ.....	20
12. INFORMAȚII ȘI SFATURI.....	23
13. ÎNTREȚINEREA ȘI CURĂȚAREA.....	25
14. DEPANARE.....	28
15. VALORI DE CONSUM.....	31
16. GHID RAPID.....	33
17. INFORMAȚII PRIVIND MEDIUL.....	35

NE GÂNDIM LA DVS

Vă mulțumim că ați achiziționat un aparat Electrolux. Ați ales un produs rezultat în urma a zeci de ani de experiență profesională și inovație. Ingenios și stilat, a fost conceput gândindu-vă la Dvs. Pentru ca să fiți asigurați că aveți toate cunoștințele necesare pentru obținerea unor rezultate extraordinare de fiecare dată când îl folosiți.

Bine ați venit la Electrolux.

Vizitați site-ul nostru pentru:



A găsi sfaturi privind utilizarea, broșuri, informații pentru depanare, service și reparații:

www.electrolux.com/support



A vă înregistra produsul pentru a beneficia de servicii mai bune:

www.registerelectrolux.com



A cumpăra accesorii, consumabile și piese de schimb originale pentru aparatul dvs.:

www.electrolux.com/shop

ASISTENȚĂ PENTRU CLIEȚI ȘI SERVICE

Utilizați întotdeauna piese de schimb originale.

Atunci când contactați Centrul nostru de service autorizat, asigurați-vă că aveți la dispoziție următoarele informații: Model, PNC, Număr de serie.

Informațiile pot fi găsite pe plăcuța cu date tehnice.

 Avertisment / Atenție - Informații privind siguranța

 Informații și sfaturi generale

 Informații privind mediul înconjurător

Ne rezervăm dreptul asupra efectuării de modificări.

1. ⚠️ INFORMAȚII PRIVIND SIGURANȚA



Înainte de a începe instalarea și de a utiliza acest aparat, citiți cu atenție instrucțiunile furnizate. Producătorul nu este responsabil pentru eventuale vătămări sau pagube rezultate din instalarea sau utilizarea incorectă. Păstrați permanent instrucțiunile într-un loc sigur și accesibil pentru consultare ulterioară.

1.1 Siguranța copiilor și a persoanelor vulnerabile

- Acest aparat poate fi utilizat de copiii cu vârsta mai mare de 8 ani, de persoanele cu capacități fizice, senzoriale sau mentale reduse sau de persoanele neexperimentate doar sub supraveghere sau după o scurtă instruire care să le ofere informațiile necesare despre utilizarea în siguranță a aparatului și care să le permită să înțeleagă pericolele la care se expun.
- Copiii cu vârsta între 3 și 8 ani și persoanele cu dizabilități profunde și complexe nu trebuie lăsate să se apropie de aparat dacă nu sunt supravegheate permanent.
- Copiii cu vârsta mai mică de 3 ani nu trebuie lăsați să se apropie de aparat dacă nu sunt supravegheați permanent.
- Copiii trebuie supravegheați pentru a vă asigura că nu se joacă cu aparatul.
- Nu lăsați ambalajele la îndemâna copiilor și aruncați-le conform reglementărilor.
- Nu lăsați detergenții la îndemâna copiilor.
- Nu lăsați copiii și animalele să se apropie de aparat atunci când ușa este deschisă.
- Dacă aparatul are un dispozitiv de siguranță pentru copii, acesta trebuie activat.
- Copiii nu vor realiza operațiunile de curățare sau de întreținere care revin utilizatorului aparatului fără a fi supravegheați.

1.2 Informații generale privind siguranța

- Acest aparat este destinat doar pentru spălarea rufelor de tip casnic, care pot fi spălate în mașina de spălat.
- Acest aparat este proiectat pentru uz casnic individual într-un mediu interior.
- Acest aparat electrocasnic poate fi utilizat în birouri, camere de oaspeți, camere de oaspeți cu paturi și mic dejun, case de oaspeți în cadrul fermelor și alte spații de cazare similare, în care această utilizare nu depășește (media) nivelurile de utilizare domestică.
- Nu modificați specificațiile acestui aparat.
- Încărcătura maximă a aparatului este 6 kg. Nu depășiți sarcina maximă a fiecărui program (consultați capitolul „Programe”).
- Presiunea de alimentare cu apă din punctul de racord la rețeaua de apă trebuie să fie între 0,5 bar (0,05 MPa) și 10 bar (1.0 MPa).
- Fanta de aerisire din bază nu trebuie să fie blocate de mochetă, covor sau orice alt material folosit la acoperirea pardoselii.
- Aparatul trebuie conectat la rețeaua de apă folosind noile seturi de furtunuri furnizate sau alte noi seturi de furtunuri furnizate de Centrul de service autorizat.
- Seturile vechi de furtunuri nu trebuie refolosite.
- În cazul în care cablul de alimentare este deteriorat, acesta trebuie înlocuit de producător, de centrul de service autorizat al acestuia sau de persoane cu o calificare similară pentru a se evita electrocutarea.
- Înainte de a efectua orice operațiune de întreținere, opriți aparatul și scoateți ștecherul din priză.
- Nu folosiți apă pulverizată cu presiune ridicată sau abur pentru curățarea aparatului.
- Curățați aparatul cu o lavetă umedă. Utilizați numai detergenți neutri. Nu folosiți niciun produs abraziv, burete abraziv, solvent sau obiect metalic.

2. INSTRUCȚIUNI DE SIGURANȚĂ

2.1 Instalarea



Instalarea trebuie să respecte reglementările naționale corespunzătoare.

- Scoateți toate ambalajele și buloanele de transport, inclusiv bucșa din cauciuc cu distanțator din plastic.
- Păstrați șuruburile de transport într-un loc sigur. Dacă aparatul va fi mutat pe viitor, acestea trebuie fixate din nou pentru a bloca tamburul și pentru a-l proteja de deteriorare.
- Aveți întotdeauna grijă când mutați aparatul deoarece acesta este greu. Folosiți întotdeauna mănuși de protecție și încălțăminte închisă.
- Urmați instrucțiunile de instalare furnizate împreună cu aparatul.
- Dacă aparatul este deteriorat, nu îl instalați sau utilizați.
- Nu instalați sau utilizați aparatul în locuri în care temperatura poate fi sub 0°C sau direct expus intemperiiilor.
- Suprafața podelei pe care aparatul va fi instalat trebuie să fie plată, stabilă, rezistentă la căldură și curată.
- Asigurați circulația aerului între aparat și podea.
- Atunci când aparatul se află în poziția sa permanentă, verificați dacă este adus la nivel cu ajutorul unei nivele cu bulă de aer. Dacă nu este, reglați picioarele acestuia.
- Nu instalați aparatul direct deasupra scurgerii din pardoseală.
- Nu pulverizați apă pe aparat și nu îl expuneți la umiditate excesivă.
- Nu instalați aparatul în locuri care nu permit deschiderea completă a capacului acestuia.
- Nu așezați niciun recipient închis pentru colectarea posibilelor scurgeri de apă de sub aparat. Contactați Centrul de service autorizat pentru a afla ce accesorii pot fi utilizate.

2.2 Conexiunea la rețeaua electrică



AVERTISMENT!

Pericol de incendiu și electrocutare.

- AVERTISMENT: Acest aparat este proiectat pentru a fi instalat / conectat la o împământare din clădire.
- Utilizați întotdeauna o priză cu protecție (împământare) contra electrocutării, montată corect.
- Asigurați-vă că parametrii de pe plăcuța cu date tehnice sunt compatibili cu valorile nominale ale sursei de alimentare.
- Nu folosiți prize multiple și cabluri prelungitoare.
- Procedați cu atenție pentru a nu deteriora ștecherul și cablul de alimentare electrică. Dacă este necesară înlocuirea cablului de alimentare, acesta trebuie înlocuit numai de către Centrul de service autorizat.
- Introduceți ștecherul în priză numai după încheierea procedurii de instalare. Asigurați accesul la priză după instalare.
- Nu atingeți cablul de alimentare sau ștecherul cu mâinile ude.
- Nu trageți de cablul de alimentare pentru a scoate din priză aparatul. Trageți întotdeauna de ștecher.

2.3 Racordarea la apă

- Apa de alimentare nu trebuie să depășească 25°C.
- Nu deteriorați furtunurile de apă.
- Înainte de conectarea la țevi noi, țevi care nu au fost folosite mult timp, la care s-au făcut lucrări de reparație sau au fost montate noi dispozitive (apometre, etc.), lăsați să curgă apa până când aceasta devine curată și limpede.
- Asigurați-vă că nu sunt pierderi vizibile de apă în timpul și după prima utilizare a aparatului.
- Nu folosiți un furtun prelungitor dacă furtunurile de alimentare sunt prea scurte. Adresați-vă Centrului de

service autorizat pentru înlocuirea furtunului de alimentare.

- Când despachetați aparatul, este posibil să vedeți cum curge apă din furtunul de evacuare. Aceasta se datorează testării aparatului cu apă în fabrică.
- Puteți prelungi furtunul de evacuare până la maxim 400 cm. Contactați Centrul de service autorizat pentru alt furtun de evacuare și prelungitorul.
- Asigurați accesul la robinet după instalare.

2.4 Modul de utilizare



AVERTISMENT!

Pericol de rănire, electrocutare, incendiu, arsuri sau de deteriorare a aparatului.

- Respectați instrucțiunile de siguranță de pe ambalajul detergentului.
- Produsele inflamabile sau obiectele umezite cu produse inflamabile nu trebuie introduse în aparat, nici puse alături sau deasupra acestuia.
- Nu spălați țesăturile care sunt foarte murdare cu ulei, grăsime sau alte substanțe pline de grăsime. Se pot deteriora piesele din cauciuc ale mașinii de spălat rufe. Prespălați manual astfel de țesături înainte de a le încărca în mașina de spălat rufe.
- Asigurați-vă că îndepărtați toate obiectele metalice din rufe.

2.5 Serviciul de asistență tehnică

- Pentru a repara aparatul contactați Centrul de service autorizat. Utilizați doar piese de schimb originale.
- Rețineți că reparațiile făcute în regie proprie sau care nu sunt făcute de profesioniști pot afecta siguranța și pot anula garanția.
- Următoarele piese de schimb sunt disponibile timp de 10 ani după încetarea producției modelului: motor și periile motorului, transmisia dintre motor și tambur, pompe, amortizoare

și arcuri, tamburul de spălare, tridentul tamburului și angrenajele cu bilă corespunzătoare, radiatoare și elemente de încălzire, inclusiv pompe de căldură, conduce și echipamentul corespunzător, inclusiv furtunuri, supape, filtre și opritoare de apă, plăci cu circuite imprimate, afișaje electronice, comutatoare de presiune, termostate și senzori, software și firmware, inclusiv software de resetare, ușa, balamaua și garniturile ușii, alte garnituri, sistemul de închidere a ușii, accesorii de plastic, cum ar fi dozatoarele de detergent. Rețineți că unele piese de schimb sunt disponibile doar la reparatorii profesioniști și nu toate piesele de schimb sunt relevante pentru toate modelele.

- Referitor la becul (becurile) din acest produs și becurile de schimb vândute separat: Aceste becuri sunt concepute pentru a suporta situațiile fizice extreme din aparatele electrocasnice, cum ar fi cele de temperatură, vibrație, umiditate sau au rolul de a semnaliza informații privitoare la starea operațională a aparatului. Acestea nu sunt destinate utilizării în alte aplicații și nu sunt adecvate pentru iluminarea camerelor din locuință.

2.6 Aruncarea la gunoi



AVERTISMENT!

Pericol de vătămare sau sufocare.

- Deconectați aparatul de la sursa de alimentare electrică și cea de apă.
- Tăiați cablul de alimentare electrică chiar de lângă aparat și aruncați-l.
- Scoateți învelișul sau animalul de companie să rămână blocați în tambur.
- Aruncați aparatul în conformitate cu cerințele locale privind eliminarea Deșeurilor de echipamente electrice și electronice (WEEE).

3. DESCRIEREA PRODUSULUI

3.1 Funcții speciale

Noua Dvs. mașină de spălat rufe îndeplinește toate cerințele moderne pentru tratarea eficientă a rufelor cu un consum redus de apă, energie și detergent și asigură îngrijirea țesăturilor.

- Funcția **SensiCare System** ajustează automat durata programului la rufele

din tambur pentru a obține rezultate perfecte la spălare în cel mai scurt timp posibil. Citiți paragraful „Funcția SensiCare System detecție încărcătură” pentru mai multe detalii.

3.2 Prezentarea aparatului

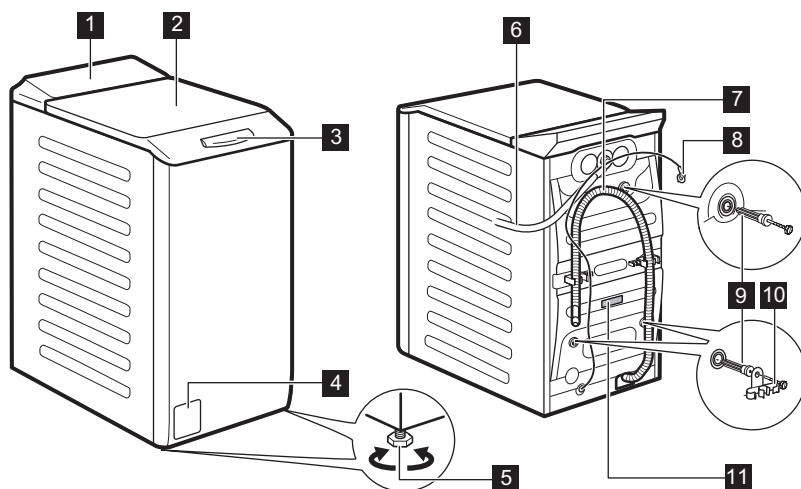

- | | |
|---|------------------------------------|
| 1 Panou de comandă | 7 Furtun de evacuare |
| 2 Capac | 8 Cablu de alimentare |
| 3 Mâner pentru capac | 9 Șuruburi pentru transport |
| 4 Filtru de la pompa de evacuare | 10 Suport pentru furtun |
| 5 Picioare pentru aducerea la nivel a aparatului | 11 Plăcuță cu date tehnice |
| 6 Furtun de alimentare cu apă | |

Informații pentru înregistrarea produsului.

Plăcuța cu date tehnice specifică numele modelului (A), numărul produsului (B), tensiunea electrică nominală (C) și numărul de serie (D).

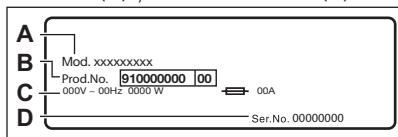

Eticheta cu informații specifică numele modelului (A), numărul produsului (B) și numărul de serie (C).

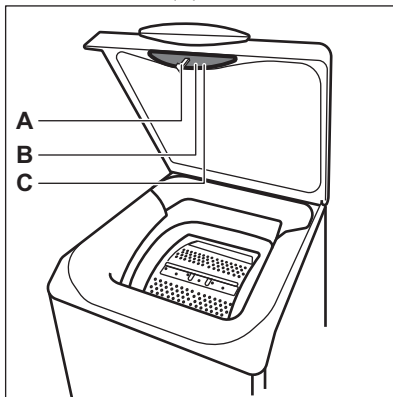

4. DATE TEHNICE

Dimensiuni	Lățime/ Înălțime/ Adâncime	39,7 cm /90,8 cm /59,9 cm totală
Conexiunea la rețeaua electrică	Tensiunea electrică	230 V
	Putere generală	2200 W
	Siguranță fuzibilă	10 A
	Frecvența	50 Hz
Nivel de protecție împotriva pătrunderii particulelor solide și a umidității asigurat de capacul de protecție, cu excepția cazului în care echipamentul de joasă tensiune nu este protejat împotriva umidității		IPX4
Presiunea de alimentare cu apă	Minim	0,5 bar (0,05 MPa)
	Maxim	10 bar (1,0 MPa)
Alimentarea cu apă ¹⁾ .		Apă rece
Încărcătură maximă	Bumbac	6 kg
Viteză centrifugare	Viteza maximă de centrifugare	1151 rpm

¹⁾ Racordați furtunul de alimentare cu apă la un robinet cu filet 3/4"

5. INSTALAREA



AVERTISMENT!

Consultați capitolele privind siguranța.

5.1 Despachetare și poziționare

1.

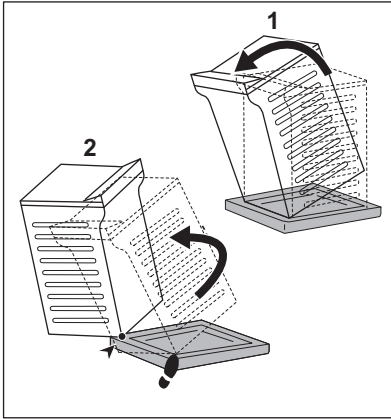

2.

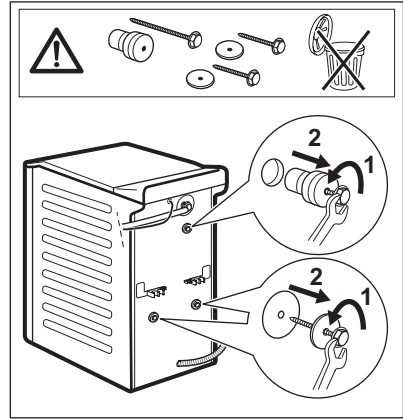

3.

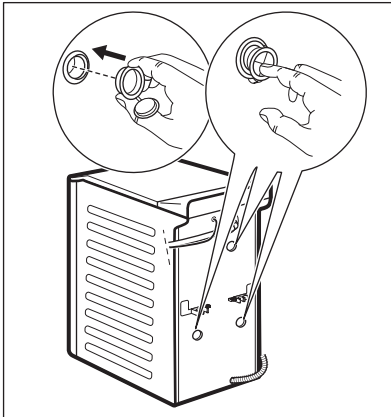

4.

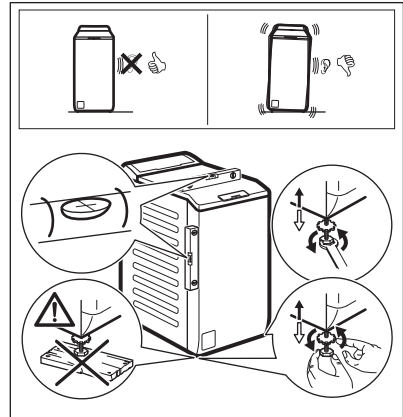

Recomandăm păstrarea ambalajelor și a șuruburilor de transport pentru transportarea aparatului.

Reglați aparatul corect pentru a preveni apariția vibrațiilor, zgomotului și a mișcării aparatului în timpul funcționării acestuia.



AVERTISMENT!
Nu puneți carton, lemn sau materiale similare sub picioarele aparatului pentru a regla nivelul orizontal.

5.2 Furtunul de alimentare cu apă

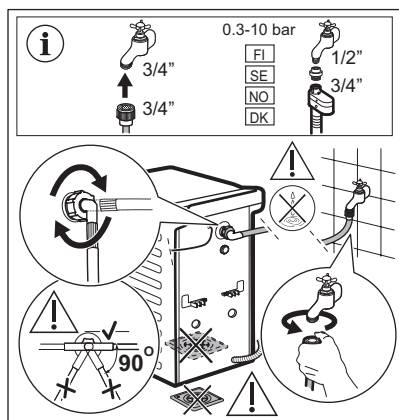

Accesoriile livrate împreună cu aparatul pot varia în funcție de model.

i Asigurați-vă că furtunurile nu sunt deteriorate și că nu există pierderi pe la racorduri. Nu folosiți un furtun prelungitor dacă furtunul de alimentare este prea scurt. Adresați-vă centrului de service pentru un furtun de alimentare de schimb.

5.3 Evacuarea apei

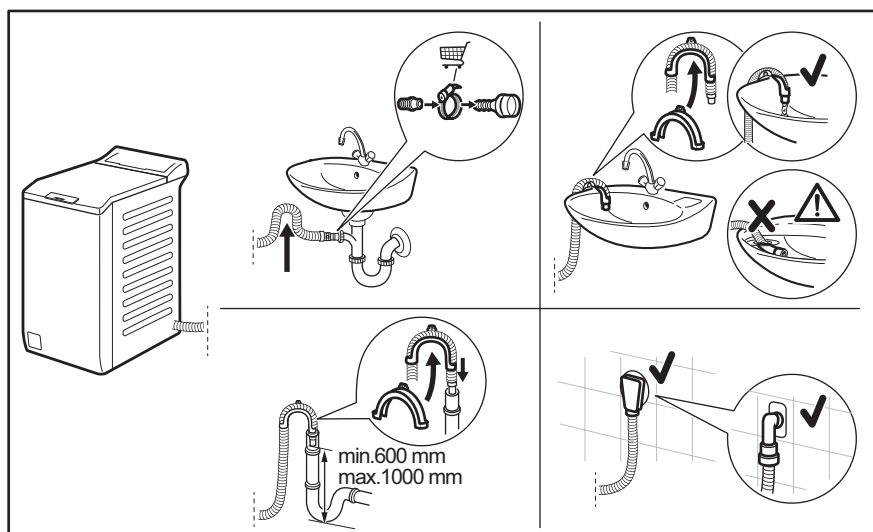

Furtunul de evacuare trebuie să stea la o înălțime minimă de 600 mm și maximă de 1000 mm.

Puteți prelungi furtunul de evacuare până la maximum 4000 mm. Pentru a obține un alt furtun de evacuare sau un prelungitor adresați-vă centrului de service autorizat.

5.4 Conexiunea electrică

La finalul instalării puteți conecta ștecherul la priză.

Plăcuța cu date tehnice și capitolului „Date tehnice” indică tensiunea electrică

corespunzătoare. Asigurați-vă că acestea sunt compatibile cu cele ale sursei de alimentare electrică.

Verificați dacă instalația electrică din locuință poate suporta puterea maximă

necesară, luând în considerare și celelalte aparate utilizate.

Aparatul se va lega la o priză cu împământare.

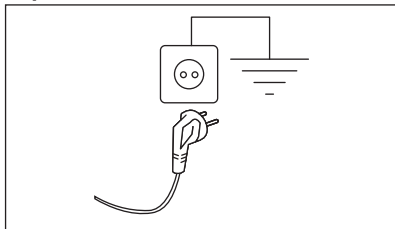

Cablul de alimentare trebuie să fie ușor accesibil după instalarea aparatului.

Pentru lucrările electrice necesare la instalarea aparatului, contactați Centrul de service autorizat.

Fabricantul nu-și asumă nici o responsabilitate pentru daunele sau pentru leziunile provocate din cauza nerespectării cerințelor de siguranță de mai sus.

6. PANOUL DE COMANDĂ

6.1 Descrierea panoului de comandă

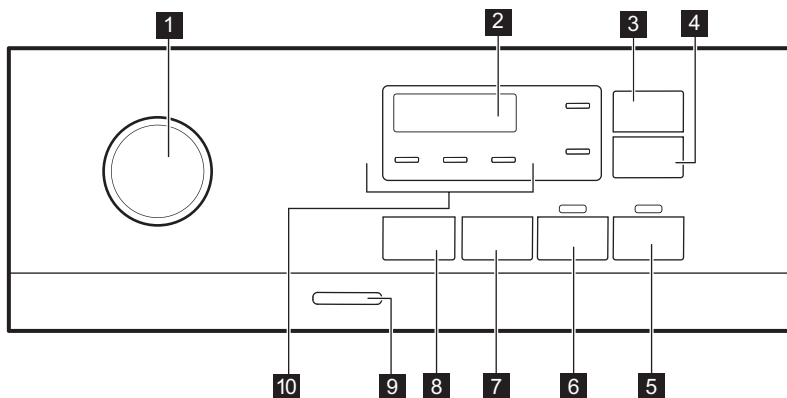

- | | |
|---|---|
| <p>1 Disc selector pentru programe</p> <p>2 Afișaj</p> <p>3 Economie timp buton tactil </p> <p>4 Pornire cu întârziere buton tactil </p> <p>5 Start/Pauză buton tactil </p> <p>6 Prespălare buton tactil </p> <p>7 Spin buton tactil pentru opțiuni de reducere a </p> | <p>8 Temperatură buton tactil </p> <p>9 Pornit/Oprit buton</p> <p>10 Indicatori:</p> <ul style="list-style-type: none"> • Clătire suplimentară • Noapte • Clătire oprită |
|---|---|

6.2 Afișaj

	A Indicator pentru Capac blocat.
	B Indicator pentru dispozitivul de siguranță pentru copii.
	C Indicatorul digital poate prezenta: <ul style="list-style-type: none"> • Durata programului (de ex. 2:40). • Durata întârzierii (de ex. 2h). • Terminarea ciclului (0:00). • Codul de avertizare (de ex. E20). • Temperatură (88°). • Viteza de centrifugare (1888, indicator fără centrifugare - - -).

7. DISCUL SELECTOR ȘI BUTOANELE

7.1 Introducere



Opțiunile/funcțiile nu sunt disponibile pentru toate programele de spălare. Verificați compatibilitate dintre opțiuni/funcții și programele de spălare în „Tabelul programelor”. O opțiune/funcție o poate exclude pe alta, în acest caz aparatul nu vă permite să setați opțiunile/funcțiile incompatibile.

7.2 Economie timp

Această opțiune poate fi indicată pentru a scurta programul de spălare.

Utilizați această opțiune pentru articole cu nivel redus sau normal de murdărie sau pentru articole care trebuie reîmprospătate.

Atingeți acest buton **o dată** pentru a reduce durata.

În cazul unei încărcături mai mici, atingeți acest buton **de două ori** pentru a seta un program foarte rapid.

După fiecare atingere, durata noului program este indicată pe afișaj. Indicatorul relevant se aprinde. Această opțiune nu este disponibilă la orice program. Pentru mai multe detalii, consultați Compatibilitatea opțiunilor programelor din capitolul „Programe”.

7.3 Pornire cu întârziere

Cu această opțiune puteți întârzia pornirea unui program la o oră mai convenabilă.

Atingeți butonul în mod repetat pentru a seta întârzierea dorită. Durata crește în pași de 1 oră până la 20 de ore.

După ce atingeți butonul Start/Pauză , indicatorul corespunzător și întârzierea selectată se aprind, iar aparatul începe numărătoarea inversă. Capacul este blocat.

7.4 Start/Pauză

Atingeți butonul Start/Pauză pentru a porni, pune în pauză aparatul sau pentru a întrerupe un program aflat în desfășurare.

7.5 Prespălare

Cu această opțiune puteți adăuga o fază de prespălare la un program de spălare.

Indicatorul relevant se aprinde.



- Folosiți această funcție pentru a introduce o fază de prespălare la 30°C înaintea celei de spălare. Această opțiune este recomandată în cazul rufelor cu grad ridicat de murdărie, în special dacă conțin nisip, praf, noroi și alte particule solide.



 Această opțiune poate crește durata programului.

7.6 Centrifugare

Atunci când setați un program, aparatul selectează automat viteza maximă de centrifugare permisă, cu excepția programului Denim.

Apăsăți acest buton pentru a seta opțiuni suplimentare de centrifugare:

- **Reducerea vitezei de centrifugare.** Afișajul indică doar vitezele de centrifugare disponibile pentru programul setat.
- **Fără centrifugare** — — — se aprinde pe afișaj. Setați această opțiune pentru a dezactiva toate fazele de centrifugare. Aparatul realizează doar faza de evacuare de la programul de spălare selectat. Setați această opțiune pentru țesăturile foarte delicate. Faza de clătire utilizează mai multă apă pentru anumite programe de spălare
- **Clătire oprită** . Indicatorul aferent se aprinde. Centrifugarea finală nu este realizată. Apa de la ultima clătire nu este evacuată, astfel încât rufe să nu se șifoneze. Programul de spălare se termină cu apă în tambur. Capacul rămâne blocat și tamburul se învâрте regulat pentru a reduce șifonarea. Trebuie să evacuați apa pentru a debloca capacul. Dacă atingeți butonul Start/Pauză , aparatul realizează faza de centrifugare și evacuează apa.

- **Noapte** . Indicatorul aferent se aprinde. Fazele intermediare și finale de centrifugare sunt anulate și programul se termină cu apă în tambur. Aceasta ajută la reducerea șifonării. Capacul rămâne blocat. Tamburul se învâрте regulat pentru a reduce șifonarea. Trebuie să evacuați apa pentru a debloca capacul. Deoarece programul este foarte silențios, acesta este adecvat pentru a fi utilizat pe timpul nopții când sunt disponibile tarife mai mici la electricitate. La unele programe, clătirile se fac cu mai multă apă. Dacă atingeți butonul Start/Pauză , aparatul realizează doar faza de evacuare.

 Aparatul golește apa automat după aproximativ 18 ore.

7.7 Temperatură

Atunci când selectați un program de spălare, aparatul propune automat o temperatură implicită.

Atingeți acest buton în mod repetat până când apare pe afișaj valoarea dorită pentru temperatură.

Când afișajul prezintă indicatorii _ _ °, aparatul nu încălzește apa.

7.8 Pornit/Oprit

Apăsăți acest buton timp de câteva secunde pentru a activa sau dezactiva aparatul. Se aud două melodii diferite în timpul pornirii și opririi aparatului.



Deoarece funcția Repaus dezactivează automat aparatul după câteva minute pentru a reduce consumul de energie, s-ar putea să fie nevoie să activați din nou aparatul.



Pentru mai multe detalii, consultați paragraful Repaus din capitolul Utilizarea zilnică.













8. PROGRAME

8.1 Tabelul programelor





Program Temperatura implicită Interval de temperatură	Viteza de centrifugare de referință Valori pentru viteza de centrifugare [rpm]	Încărcătură maximă	Descrierea programului (Tipul de încărcătură și nivelul de murdărie)
Eco 40-60 40 °C 1)	1200 rpm (1200- 400)	6 kg	Bumbac alb și bumbac colorat în culori rezistente. Articole cu un grad normal de murdărie. Consumul de energie scade și durata programului de spălare este extinsă, asigurând rezultate bune la spălare.
Cottons 40 °C 90 °C - Rece	1200 rpm (1200- 400)	6 kg	Bumbac alb și colorat. Nivel normal și ridicat de murdărie.
Synthetics 40 °C 60 °C - Rece	1200 rpm (1200 - 400)	3 kg	Articole din țesătură sintetică sau mixtă. Articole cu un grad normal de murdărie.
Delicates 30 °C 40 °C - Rece	1200 rpm (1200- 400)	2 kg	Țesături delicate cum ar fi acrilice, viscoză și țesături mixte care necesită o spălare mai delicată. Articole cu un grad normal și ușor de murdărie.
Rapid 14min 30 °C	800 rpm (800- 400)	1,5 kg	Articole din țesătură sintetică și mixtă. Articole murdărite ușor și articole care trebuie reîmprospătate.
Rinse	1200 rpm (1200- 400)	6 kg	Toate țesăturile, cu excepția articolelor din lână și a celor din țesături foarte delicate. Program pentru clătirea și centrifugarea rufelor. Viteza implicită de centrifugare este cea folosită la programele pentru articole din bumbac. Reduce viteza de centrifugare în funcție de tipul de rufe. Dacă este necesar, setați opțiunea Clătire suplimentară pentru a adăuga clătiri. La viteze reduse de centrifugare, aparatul execută clătiri delicate și o centrifugare scurtă.
Spin/Drain	1200 rpm (1200 -400)	6 kg	Toate țesăturile, cu excepția articolelor din lână și a celor din țesături delicate. Pentru a centrifuga rufele și pentru a evacua apa din tambur.

Program Temperatura implicită Interval de temperatură	Viteza de centrifugare de referință Valori pentru vi- teza de centrifugare [rpm]	Încăr- cătură maxi- mă	Descrierea programului (Tipul de încărcătură și nivelul de murdă- rie)
Anti-allergy  60 °C	1200 rpm (1200 - 400)	6 kg	Articole din bumbac alb. Acest program elimi- nă micro-organismele datorită unei faze de spălare cu temperatura menținută la peste 60°C timp de câteva minute. Aceasta ajută la eliminarea germenilor, bacteriilor, micro-orga- nismelor și particulelor. Adăugarea vaporilor împună cu faza suplimentară de clătire asi- gură îndepărtarea adecvată a reziduurilor de detergent și a elementelor de polen/alergice, făcând-o adecvată pentru pielea sensibilă și delicată.
Baby 40 °C 40 °C - Rece	1200 rpm (1200 - 400)	2 kg	Ciclu delicat adecvat pentru articolele sugari- lor. Nivelul ridicat de apă și mișcările delicate de la faza de spălare protejează culorile și fi- brele.
Silk  30 °C	800 rpm (800 - 400)	0,5 kg	Program special pentru articole din mătase și sintetice mixte.
Wool  40 °C 40 °C - Rece	1200 rpm (1200- 400)	1 kg	Articole din lână care se pot spăla cu mași- na, articole din lână care trebuie spălate ma- nual și alte materiale cu simbolul «spălare manuală» ²⁾ .
Sport 30 °C 40 °C - Rece	1200 rpm (1200 - 400)	3 kg	Articole sport din țesături mixte. Articole murdărite ușor sau articole care trebuie reîm- prospătate.

Program Temperatura implicită Interval de temperatură	Viteza de centrifugare de referință Valori pentru vi- teza de centrifugare [rpm]	Încăr- cătura maxi- mă	Descrierea programului (Tipul de încărcătură și nivelul de murdă- rie)
Outdoor  30 °C 40 °C - Rece	1200 rpm (1200- 400)	2 kg ³⁾ 1 kg ⁴⁾	<p data-bbox="568 400 613 448"> Nu folosiți balsam de rufe și asigurați-vă că nu există reziduuri de balsam în dozatorul pentru detergent.</p> <p data-bbox="561 520 1029 695">Articole sportive sintetice. Acest program este conceput pentru a spăla delicat articolele moderne de îmbrăcăminte sport pentru exterior, fiind adecvat și pentru hainele de sport pentru sală, ciclism sau jogging și alte activități similare. Încărcătura recomandată de rufe este 2 kg.</p> <p data-bbox="561 699 1029 775">Țesături impermeabile, țesături impermeabile care respiră și țesături care resping apa. Acest program poate fi folosit ca ciclu de restabilire a proprietăților de respingere a apei, conceput special pentru tratarea hainelor care au un înveliș hidrofob. Pentru a efectua ciclu de restabilire a proprietăților de respingere a apei, procedați după cum urmează:</p> <ul data-bbox="561 903 1029 1094" style="list-style-type: none"> • Turnați detergentul de spălare în compartimentul . • Turnați un agent special de restabilire a proprietăților de respingere a apei pentru țesătură în compartimentul pentru balsam al sertarului . • Reduceți încărcătura de rufe la 1 kg. <p data-bbox="568 1114 613 1161"> Pentru a îmbunătăți și mai mult acțiunea de restabilire a proprietăților de respingere a apei, uscați rufe într-un uscător la care ați ales programul de uscare Outdoor (dacă este disponibil și dacă eticheta de îngrijire a articolului de îmbrăcăminte permite uscarea automată).</p>

Program	OPȚIUNI							
								
Baby	■	■	■	■	■	■	■	■
Silk 	■	■						■
Wool  	■	■	■					■
Sport	■	■	■		■	■	■	
Outdoor 	■	■	■		■			■
Denim	■	■	■	■	■			■

Detergenți adecvați pentru programele de spălare

Program	Pudră univ- sală ¹⁾	Lichid universal	Lichid pentru rufe colo- rate	Articole delicate din lână	Special
Eco 40-60	▲	▲	▲	--	--
Cottons	▲	▲	▲	--	--
Synthetics	▲	▲	▲	--	--
Delicates	--	--	--	▲	▲
Rapid 14min	--	▲	▲	--	--
Anti-allergy 	▲	▲	--	--	▲
Baby	--	▲	▲	--	▲
Silk 	--	--	--	▲	▲
Wool  	--	--	--	▲	▲
Sport	--	▲	▲	--	▲
Outdoor 	--	--	--	▲	▲
Denim	--	--	▲	▲	▲

¹⁾ La o temperatură mai mare de 60 °C se recomandă utilizarea detergentului pudră.

▲ = Recomandat

-- = Nerecomandat

8.2 Woolmark Wool Care - Albastru





Ciclul de spălare al acestei mașini a fost aprobat de The Woolmark Company pentru spălarea articolelor de îmbrăcăminte din lână care sunt etichetate cu „spălare manuală”, cu condiția ca articolele să fie spălate în conformitate cu instrucțiunile de pe eticheta articolului și cu cele ale producătorului acestei mașini de spălat rufe. M1145
Simbolul Woolmark este un marcaj de Certificare în multe țări.

9. SETĂRI

9.1 Semnale acustice

Acest aparat are mai multe semnale acustice care funcționează când:



- Activați aparatul (o melodie specială scurtă).
- Dezactivați aparatul (o melodie specială scurtă).
- Atingeți butoanele (sunet ca un clic).
- Faceți o selecție nevalidă (3 sunete scurte).
- Programul este finalizat (secvența de sunete timp de aproape 2 minute).
- Aparatul prezintă o defecțiune (secvență de sunete scurte timp de aproape 5 minute).

Pentru **dezactivarea/activarea** semnalelor acustice ale programului, atingeți simultan butoanele  și  timp de aproximativ 2 secunde. Afișajul indică On/Off

-  Dacă dezactivați semnalele acustice, acestea continuă să funcționeze atunci când aparatul are o defecțiune.

9.2 Blocare acces copii

Cu această opțiune puteți împiedica copiii să se joace la panoul de comenzi.



Pentru **activarea/dezactivarea** acestei opțiuni, țineți apăsat butonul  până când  **se aprinde/se stinge** pe afișaj.

Aparatul va salva selecția acestei opțiuni ca fiind implicită după ce îl opriți.

Este posibil ca funcția Blocare acces copii să nu fie disponibilă timp de câteva secunde după pornirea aparatului.

9.3 Permanent Clătire suplimentară

Cu această opțiune puteți avea permanent o clătire suplimentară atunci când setați un program nou.

- Pentru **activarea/dezactivarea** acestei opțiuni, țineți apăsat butonul  până când indicatorul corespunzător  **se aprinde/se stinge**.

10. ÎNAINTE DE PRIMA UTILIZARE

1. Asigurați-vă că alimentarea electrică trebuie este disponibilă și robinetul cu apă este deschis.
2. Turnați 2 litri de apă în compartimentul pentru detergent marcat cu .

Această acțiune activează sistemul de evacuare.

3. Turnați o mică cantitate de detergent în compartimentul marcat cu .
4. Selectați și porniți un program pentru articole din bumbac, la cea mai înaltă temperatură, fără rufe în tambur.

11. UTILIZAREA ZILNICĂ



AVERTISMENT!

Consultați capitolele privind siguranța.

11.1 Activarea aparatului

1. Introduceți ștecherul în priză.
2. Deschideți robinetul de apă.
3. Pentru a activa aparatul apăsați butonul Pornit/Oprit.

Se aude o melodie scurtă.

11.2 Încărcarea rufelor

1. Deschideți capacul aparatului.
2. Apăsați butonul **A**.

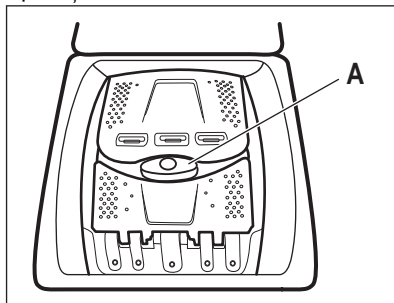

Tamburul se deschide automat.

3. Introduceți rufele în tambur, câte un articol pe rând.
4. Scuturați rufele înainte de a le introduce în aparat.

Asigurați-vă că nu introduceți prea multe rufe în tambur.

5. Închideți tamburul și capacul.



ATENȚIE!

Înainte de a închide capacul, asigurați-vă că faceți acest lucru în mod corect.

Astfel este eliminată eventuala murdărie acumulată pe cuvă și tambur.

11.3 Compartimente pentru detergent. Utilizarea detergentului și a aditivilor

1. Măsurați detergentii speciali și balsamul de rufe.
2. Puneți detergentul și balsamul de rufe în compartimentele corespunzătoare.



Respectați întotdeauna instrucțiunile de pe ambalajul detergentilor, însă vă recomandăm să nu depășiți nivelul maxim indicat. Aceasta cantitate însă va garanta cele mai bune rezultate la spălare.



Atunci când folosiți detergenți lichizi, adăugați-le într-o bilă de dozare (furnizată de producătorul detergentului). Puneți bila de dozare în tamburul mașinii de spălat rufe, peste articolele de îmbrăcăminte.

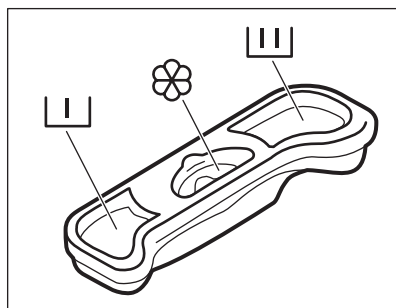

 Compartimentul pentru detergent pentru faza de prespălare.

 Compartimentul pentru detergent pentru faza de spălare.



Compartiment pentru aditivi lichizi (balsam de rufe, apret).

Marcajul  reprezintă nivelul maxim pentru cantitatea de aditivi lichizi.

11.4 Setarea unui program

1. Rotiți discul selector pentru programe pentru a selecta programul de spălare dorit.

Indicatorul butonului Start/Pauză  se aprinde intermitent.

Afișajul indică durata estimată a programului.

2. Pentru modificarea temperaturii și/sau a vitezei de centrifugare, atingeți butoanele corespunzătoare.
3. Dacă se dorește, setați una sau mai multe opțiuni atingând butoanele corespunzătoare.



Dacă o selecție **nu este posibilă** este emis un semnal acustic.

11.5 Pornirea unui program



Pentru a porni programul, atingeți butonul Start/Pauză . Nu este posibilă pornirea programului atunci când indicatorul butonului este stins și nu clipește (de ex. discul selector pentru programe într-o poziție incorectă). Indicatorul corespunzător nu se mai aprinde intermitent și rămâne pornit. Programul pornește, capacul este blocat.

Pe afișaj apare indicatorul .



Pompa de evacuare poate intra în funcțiune pentru scurt timp înainte ca aparatul să se umple cu apă.

11.6 Pornirea unui program cu pornire cu întârziere





1. Atingeți butonul Pornire cu întârziere  până când afișajul indică întârzierea dorită. Indicatorul aferent se aprinde.
2. Atingeți butonul Start/Pauză . Capacul aparatului se blochează și

începe numărătoarea inversă pentru pornirea cu întârziere. Afișajul prezintă indicatorul .

Programul începe automat după terminarea numărătorii inverse.



Anularea pornirii cu întârziere după începerea numărătorii inverse

Pentru a anula pornirea întârziată

1. Atingeți butonul Start/Pauză  pentru pune aparatul în pauză. Indicatorul aferent se aprinde intermitent.
2. Atingeți butonul Pornire cu întârziere  în mod repetat până când afișajul indică .
3. Atingeți butonul Start/Pauză  din nou pentru a porni imediat programul.

Modificarea pornirii cu întârziere după începerea numărătorii inverse

Pentru a modifica pornirea cu întârziere:

1. Atingeți butonul Start/Pauză  pentru pune aparatul în pauză. Indicatorul aferent se aprinde intermitent.
2. Atingeți butonul Pornire cu întârziere  în mod repetat până când afișajul indică întârzierea dorită.
3. Atingeți butonul Start/Pauză  din nou pentru a porni noua numărătoare inversă.

11.7 Detectarea încărcăturii SensiCare System



După ce atingeți butonul Start/Pauză .

1. SensiCare System începe estimarea greutateii încărcăturii pentru a calcula durata reală a programului. În timpul acestei faze, cele două puncte care separă orele de minute se aprind intermitent.
2. După circa 15-20 de minute, este afișată noua durată a ciclului. Aparatul reglează automat durata programului la încărcătură pentru a obține rezultate perfecte la spălare în cel mai scurt timp posibil.

 Funcția SensiCare System nu este disponibilă pentru toate programele, cum ar fi: Wool și programe cu cicluri scurte.

11.8 Întreruperea unui program și modificarea opțiunilor

Când programul este în desfășurare puteți modifica **doar unele** opțiuni:

1. Atingeți butonul Start/Pauză . Indicatorul aferent se aprinde intermitent.
2. Modificați opțiunile. Informațiile indicate pe afișaj se modifică corespunzător.
3. Atingeți din nou butonul Start/Pauză .

Programul de spălare este reluat.

11.9 Anularea unui program aflat în derulare

1. Pentru a anula un program și a dezactiva aparatul, apăsați butonul Pornit/Oprit.
2. Pentru a activa aparatul apăsați din nou butonul Pornit/Oprit.

 Dacă SensiCare System a terminat și alimentarea cu apă a început deja, noul program începe **fără a repeta SensiCare System**. Apa și detergentul nu sunt evacuate pentru a evita risipa.

Există și o modalitate alternativă de anulare:

1. Rotiți butonul rotativ de selectare la poziția „Resetare” • .
2. Așteptați 1 secundă. Afișajul indică --- .

Acum puteți seta un nou program de spălare.

11.10 Terminarea programului

Atunci când programul s-a terminat, aparatul se oprește automat. Semnalele acustice funcționează (dacă sunt activate). Afișajul indică .

Indicatorul butonului Start/Pauză  se stinge.

Capacul se deblochează și indicatorul  se stinge.

1. Apăsați butonul Pornit/Oprit pentru a dezactiva aparatul.



La cinci minute de la încheierea programului, funcția de economisire a energiei dezactivează automat aparatul.

 Când reactivați aparatul, pe afișaj apare finalul programului selectat anterior. Rotiți discul selector pentru programe pentru a seta un ciclu nou.

2. Scoateți rufele din aparat.
3. Lăsați tamburul gol.
4. Țineți capacul și dozatorul pentru detergent întredeschise ușor pentru a preveni formarea mucegaiului și a mirosurilor.
5. Închideți robinetul de apă.



11.11 Evacuarea apei după terminarea ciclului



Dacă ați ales un program sau o opțiune care nu golește apa de la ultima clătire, programul este finalizat, însă:

- Zona de timp indică  și afișajul prezintă capac blocat .
- Tamburul încă se rotește la intervale regulate pentru a preveni șifonarea rufelor.
- Capacul rămâne blocat.
- Trebuie să evacuați apa pentru a deschide capacul:

1. Dacă este necesar, atingeți butonul Centrifugare  pentru a reduce viteza de centrifugare propusă de aparat.

2. Apăsați butonul Start/Pauză .

- Dacă ați setat Clătire oprită , aparatul evacuează apa și centrifughează.
- Dacă ați setat Noapte , aparatul doar evacuează apa

Indicatorul opțiunii Clătire oprită  și Noapte  dispăre.

3. Atunci când se termină programul și indicatorul pentru capac blocat  se stinge, puteți deschide capacul.

4. Apăsați butonul Pornit/Oprit timp de câteva secunde pentru dezactiva aparatul.

11.12 Opțiunea Repaus

Funcția Repaus dezactivează automat aparatul pentru a reduce consumul de energie dacă:

- Nu utilizați aparatul timp de 5 minute atunci când nu rulează niciun program.
 - Pentru a reactiva aparatul apăsați butonul Pornit/Oprit.
 - La 5 minute după finalizarea programului de spălare. Pentru a reactiva aparatul apăsați butonul Pornit/Oprit. Afișajul indică finalul ultimului program.
- Rotiți discul selector pentru programe pentru a seta un ciclu nou.

Dacă discul este rotit la poziția

„Resetare” , aparatul se oprește automat în 30 de secunde.



Dacă setați un program sau o opțiune care se termină cu apă în tambur, funcția Repaus **nu dezactivează** aparatul pentru a vă reaminti să evacuați apa.

12. INFORMAȚII ȘI SFATURI



AVERTISMENT!

Consultați capitolele privind siguranța.

12.1 Încărcătura de rufe

- Împărțiți rufele în: albe, colorate, sintetice, delicate și lână.
- Respectați instrucțiunile de spălare de pe etichetele rufelor.
- Nu spălați articole albe și colorate împreună.
- Unele articole colorate se pot decolora la prima spălare. Recomandăm ca primele spălări ale acestora să fie făcute separat.
- Țesăturile cu mai multe straturi, articolele din lână și cele cu imprimeuri trebuie întoarse pe dos.
- Pre-tratați petele dificile.
- Articolele cu pete dificile trebuie spălate cu un detergent special.
- Aveți grijă cu perdelele. Scoateți inelele și puneți perdelele într-un săculeț de spălare sau într-o față de pernă.
- O încărcătură foarte mică poate provoca probleme de echilibru în timpul fazei de centrifugare cauzând o vibrare excesivă. Dacă se întâmplă acest lucru:
 - Întrerupeți programul și deschideți ușa (consultați capitolul „Utilizarea zilnică”);
 - redistribuiți manual încărcătura pentru ca articolele să fie așezate uniform prin cuvă;

- c. apăsați butonul Start/Pauză.
Faza de centrifugare continuă.
- Închideți nasturii fețelor de pernă, închideți fermoarele, găicile și capsele. Legați curelele, cordoanele, șireturile, fundele și toate articolele libere.
 - Nu spălați rufe fără tivuri sau cu tăieturi. Folosiți o plasă de spălare pentru a spăla articolele mici și/sau delicate (de ex. sutiene fără sârmă, curele, colanți, șireturi, funde, etc.).

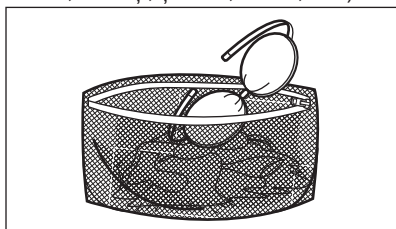

- Goliți buzunarele și depliați articolele.

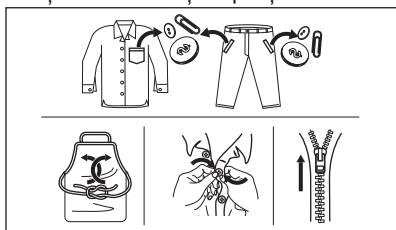

12.2 Petele persistente

În cazul anumitor pete, apa și detergentul nu sunt suficiente.

Recomandăm pre-tratarea acestor pete înainte de introducerea articolelor în aparat.

Sunt disponibile substanțe speciale pentru îndepărtarea petelor. Folosiți substanța specială pentru îndepărtarea petelor, corespunzătoare tipului de pată și țesăturii.

12.3 Tipul detergentului și cantitatea

Alegerea detergentului și utilizarea cantităților corecte afectează nu numai performanța la spălare, ci ajută și la evitarea risipei și protejarea mediului:

- Utilizați numai detergenți și alte tratamente produse special pentru

utilizarea într-o mașină de spălat rufe. În primul rând, respectați aceste reguli generale:

- detergenți pudră pentru toate tipurile de țesături, mai puțin cele delicate. Alegeți detergenții pudră care conțin înălbitor pentru rufe albe și substanțe de igienizare a rufelor,
 - detergenți lichizi, de preferat pentru programe de spălare la temperatură joasă (max. 60 °C) pentru toate tipurile de țesături sau cei speciali, numai pentru lână.
- Alegerea tipului și cantității de detergent va depinde de: tipul țesăturii (delicate, lână, bumbac, etc.), culoarea hainelor, dimensiunea încărcăturii, nivelul de murdărie, temperatura de spălare și duritatea apei folosite.
 - Respectați instrucțiunile pe care le găsiți pe ambalajul detergenților sau a altor tratamente fără a depăși nivelul maxim indicat (**MAX**).
 - Nu amestecați tipuri diferite de detergenți.
 - Folosiți mai puțin detergent dacă:
 - spălați o încărcătură mică,
 - rufele sunt puțin murdare,
 - apar cantități mari de spumă în timpul spălării.
 - Când se folosesc tablete sau capsule, puneți-le întotdeauna în interiorul tamburului, nu în dozatorul pentru detergent.

O cantitate insuficientă de detergent poate rezulta în:

- rezultate nesatisfăcătoare la spălare,
- încărcătura de rufe devine gri,
- haine unsoase,
- mucegai în aparat.

O cantitate excesivă de detergent poate rezulta în:

- formarea de spumă,
- reducerea efectului spălării,
- clătire inadecvată,
- un impact mai mare asupra mediului.

12.4 Recomandări ecologice

Pentru a economisi apă și energie și pentru a contribui la protejarea mediului

Înconjurător, vă recomandăm să respectați aceste indicații:

- **Rufele cu murdărie normală** pot fi spălate **fără prespălare** pentru a economisi detergent, apă și timp (iar mediul înconjurător este protejat!).
- Încărcarea aparatului la **capacitatea maximă indicată pentru fiecare program ajută la reducerea consumului de energie și apă.**
- Cu o pre-tratare corespunzătoare, petele și murdăria limitată pot fi îndepărtate; astfel, rufele pot fi spălate la temperatură mai joasă.
- Pentru a folosi cantitatea corectă de detergent, consultați cantitățile sugerate de producătorul detergentului și verificați duritatea apei din sistemul de alimentare cu apă a locuinței. Consultați „Duritatea apei”.

- **Setați turația maximă de centrifugare posibilă** pentru programul de spălare selectat **înainte de a vă usca rufele într-un uscător.** Astfel se va economisi energie pe durata uscării!

12.5 Duritatea apei

Dacă apa din zona în care vă aflați are o duritate ridicată sau medie, recomandăm utilizarea unui dedurizator de apă pentru mașini de spălat. În zonele în care apa are o duritate redusă nu este necesară utilizarea unui dedurizator.

Pentru a afla duritatea apei din zona în care vă aflați, adresați-vă furnizorului de apă local.

Folosiți o cantitate corectă pentru dedurizatorul apei. Respectați instrucțiunile de pe ambalajul produsului.

13. ÎNTREȚINEREA ȘI CURĂȚAREA



AVERTISMENT!

Consultați capitolele privind siguranța.



Citiți cu atenție capitolul despre întreținerea și îngrijirea optimă.

13.1 Programul de curățare periodică

Curățarea periodică ajută la extinderea duratei de viață a aparatului.

După fiecare ciclu, țineți ușor deschise ușa și dozatorul pentru detergent pentru a facilita circulația aerului și pentru a usca umiditatea din aparat: se previne astfel formarea mucegaiului și a mirosurilor.

Dacă aparatul nu este folosit o perioadă mare de timp: închideți robinetul de apă și scoateți aparatul din priză.

Programul orientativ de curățare periodică:

Decalcifiere	De două ori pe an
--------------	-------------------

Spălare de întreținere	O dată pe lună
Curățarea garniturii capacului	La fiecare două luni
Curățarea tamburului	La fiecare două luni
Curățarea dozatorului pentru detergent	La fiecare două luni
Curățarea filtrului pompei de evacuare	De două ori pe an
Curățarea furtunului de alimentare cu apă și a filtrului robinetului	De două ori pe an

Următoarele paragrafe explică modul în care se curăță fiecare piesă.

13.2 Îndepărtarea obiectelor străine



Înainte de a rula ciclul, asigurați-vă că buzunarele sunt goale și toate elementele libere sunt legate. Consultați „Încărcătura de rufe” din „Informații și sfaturi”.

Scoateți toate obiectele străine (cum ar fi cleme metalice, nasturi, fise, etc.) pe care le găsiți în filtre și tambur. Consultați paragrafele „Curățarea tamburului”, „Curățarea pompei de evacuare” și „Curățarea furtunului de alimentare și a filtrului supapei”. Dacă este necesar, adresați-vă Centrului de service autorizat.

13.3 Curățarea exterioară

Curățați aparatul numai cu săpun delicat și apă caldă. Uscați complet toate suprafețele. Nu folosiți bureți abrazivi sau orice material care produce zgârieturi.



ATENȚIE!

Nu folosiți alcool, solvenți sau produse chimice.



ATENȚIE!

Nu curățați suprafețele metalice cu detergent pe bază de clor.

13.4 Decalcifiere



Dacă apa din zona în care vă aflați are o durtate ridicată sau medie, recomandăm utilizarea unui produs de decalcifiere a apei pentru mașini de spălat.

Examinați regulat tamburul pentru a verifica dacă există depuneri de calcar.

Detergenții obișnuiți conțin deja agenți de dedurizare a apei, însă se recomandă ca ocazional să rulați un ciclu cu tamburul gol și un produs de decalcifiere.



Respectați întotdeauna instrucțiunile de pe ambalajul produsului.

13.5 Spălarea de întreținere

Utilizarea repetată și prelungită de programe cu temperatură scăzută poate produce depuneri de detergenți, reziduuri de scame, creșterea de bacterii în interiorul tamburului și cuvei. Aceasta poate produce mirosuri neplăcute și mucegai. Pentru a elimina aceste depuneri și curăța partea internă a aparatului, rulați regulat o spălare de întreținere (cel puțin o dată pe lună).



Consultați paragraful „Curățarea tamburului”.

13.6 Curățarea tamburului

Verificați regulat tamburul pentru a preveni formarea rugini.

Curățați tamburul cu produse speciale pentru oțel inoxidabil.



Respectați întotdeauna instrucțiunile de pe ambalajul produsului.

Pentru o curățare completă:

- Scoateți toate rufe din tambur.
- Rulați un program Cottons cu cea mai ridicată temperatură. Adăugați o cantitate mică de detergent pudră în tamburul gol pentru a clăti toate reziduurile rămase.

13.7 Garnitura capacului

Verificați regulat garnitura și scoateți toate obiectele din partea interioară. Curățați-o atunci când este necesar folosind un agent de curățare tip cremă cu amoniac fără a zgâria suprafața garniturii.



Respectați întotdeauna instrucțiunile de pe ambalajul produsului.

13.8 Curățarea dozatorului pentru detergent

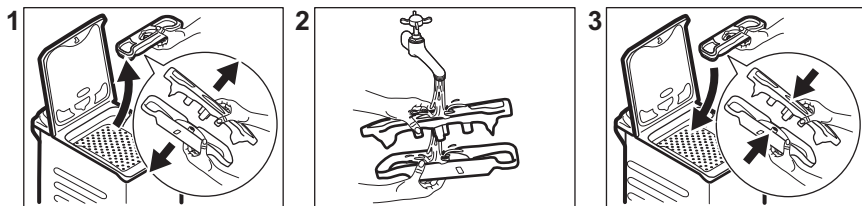

13.9 Curățarea filtrului de evacuare

Verificați regulat filtrul pompei de evacuare pentru vă asigura că este curat.

Curățați pompa de evacuare dacă:

- Aparatul nu evacuează apa.
- Tamburul nu se rotește.
- Aparatul face un zgomot neobișnuit din cauza blocării pompei de evacuare.
- Afișajul indică codul de alarmă **E20**



AVERTISMENT!

- Scoateți ștecherul din priză.
- Nu scoateți filtrul în timpul funcționării aparatului.
- Nu curățați pompa dacă apa din aparat este fierbinte. Așteptați să se răcească apa.

Țineți întotdeauna o cârpă la îndemână pentru a șterge apa care se scurge la scoaterea filtrului.

Procedați astfel pentru a curăța pompa:

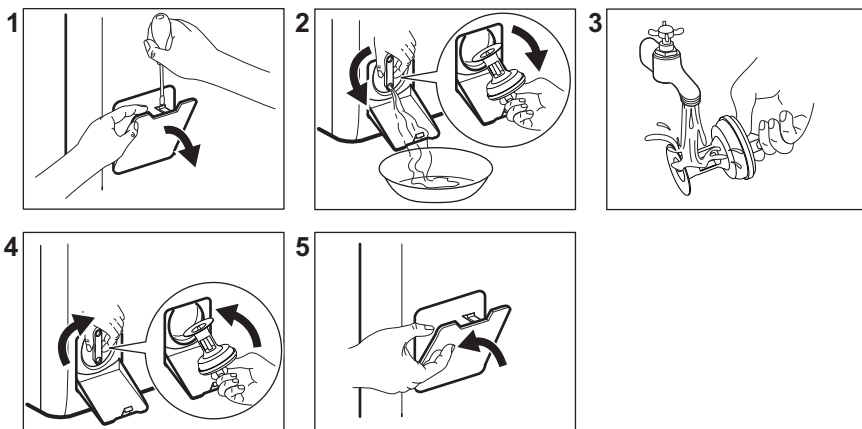

13.10 Curățarea furtunului de alimentare cu apă și a filtrul robinetului

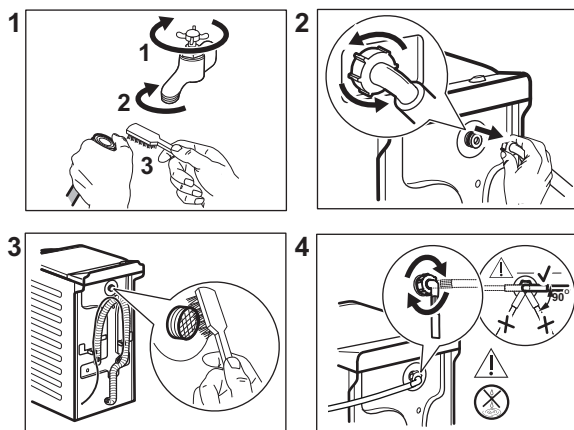

13.11 Evacuarea de urgență

Dacă aparatul nu poate evacua apa, realizați procedura descrisă în paragraful „Curățarea pompei de evacuare”. Dacă este necesar, curățați pompa.

Atunci când evacuați apa prin procedura de evacuare de urgență, trebuie să activați din nou sistemul de evacuare:

1. Turnați 2 litri de apă în compartimentul principal de spălare al dozatorului pentru detergent.
2. Porniți programul pentru a evacua apa.

13.12 Măsurile de precauție împotriva înghețului

Dacă aparatul este instalat într-o zonă unde temperatura poate coborî în jur de 0°C sau mai jos, eliminați apa rămasă în furtunul de alimentare și din pompa de evacuare.

1. Scoateți ștecherul din priză.
2. Închideți robinetul de apă.
3. Puneți cele două capete ale furtunului de alimentare într-un recipient și lăsați apa să se scurgă din furtun.
4. Goliți pompa de evacuare. Consultați procedura de evacuare de urgență.
5. Când pompa de drenare este goală, montați la loc furtunul de alimentare cu apă.



AVERTISMENT!

Înainte de a reutiliza aparatul, verificați dacă temperatura este mai mare de 0°C. Producătorul nu este responsabil de daunele provocate de temperaturi reduse.

14. DEPANARE



AVERTISMENT!

Consultați capitolele privind siguranța.

14.1 Coduri de alarmă și posibile defecțiuni

Aparatul nu pornește sau se oprește în timpul funcționării. Mai întâi încercați să găsiți o soluție la problemă (consultați tabelul).



AVERTISMENT!

Dezactivați aparatul înainte de a efectua orice verificare.

În cazul anumitor probleme, ecranul afișează un cod de alarmă, iar butonul Start/Pauză  poate clipi în continuu:

Problemă	Soluție posibilă
E 10 Aparatul nu se alimentează corect cu apă.	<ul style="list-style-type: none"> • Verificați dacă robinetul de apă este deschis. • Verificați dacă presiunea de la rețeaua de alimentare cu apă nu este prea mică. Pentru această informație, contactați compania locală de furnizare a apei. • Verificați dacă robinetul de apă este înfundat. • Verificați dacă furtunul de alimentare este răsucit, deteriorat sau îndoit. • Verificați dacă racordul furtunului de alimentare cu apă este realizat corect. • Verificați dacă filtrul furtunului de alimentare și filtrul supapei nu sunt înfundate. Consultați capitolul „Îngrijirea și curățarea”.
E20 Aparatul nu evacuează apa.	<ul style="list-style-type: none"> • Verificați dacă scurgerea chiuvetei este înfundată. • Verificați dacă furtunul de evacuare este răsucit sau îndoit. • Verificați dacă filtrul de evacuare este înfundat. Dacă este necesar, curățați filtrul. Consultați capitolul „Îngrijirea și curățarea”. • Verificați dacă racordul furtunului de evacuare este realizat corect. • Setați un program de evacuare dacă ați setat un program fără faza de evacuare. • Setați un program de evacuare dacă ați setat o opțiune care se termină cu apă în cuvă.
E91 Defect intern. Nu există comunicare între elementele electronice ale aparatului.	<ul style="list-style-type: none"> • Programul nu s-a terminat adecvat sau aparatul s-a oprit prea devreme. Stingeți și porniți din nou aparatul. • Dacă codul de alarmă apare din nou, contactați Centrul de service autorizat.
EKO Sursa de alimentare nu este stabilă.	<ul style="list-style-type: none"> • Așteptați stabilizarea sursei de alimentare.

Dacă afișajul prezintă alte coduri de alarmă, dezactivați și activați aparatul. Dacă problema continuă să apară, contactați Centrul de service autorizat.

În cazul altor probleme cu mașina de spălat, consultați tabelul de mai jos pentru posibile soluții.

Problemă	Soluție posibilă
Programul nu pornește.	<ul style="list-style-type: none"> • Verificați dacă ștecherul este introdus în priză. • Verificați dacă capacul aparatului și ușa tamburului sunt închise. • Verificați dacă există o siguranță arsă în tabloul de siguranțe. • Asigurați-vă că ați atins Start/Pauză . • Dacă este setată pornirea cu întârziere, anulați setarea sau așteptați terminarea numărării inverse. • Dezactivați funcția Blocare acces copii dacă este pornită. • Verificați poziția butonului de selectare de la programul selectat.
Aparatul se umple cu apă și o evacuează imediat.	<ul style="list-style-type: none"> • Verificați dacă furtunul de evacuare este în poziția corectă. Furtunul poate fi poziționat prea jos. Consultați capitolul „Instrucțiuni de instalare”.
Faza de centrifugare nu funcționează sau ciclul de spălare durează mai mult decât este normal.	<ul style="list-style-type: none"> • Setați programul de centrifugare. • Verificați dacă filtrul de evacuare este înfundat. Dacă este necesar, curățați filtrul. Consultați capitolul „Îngrijirea și curățarea”. • Aranjați manual articolele din cuvă și reluați faza de centrifugare. Această problemă poate fi cauzată de lipsa echilibrării.
Pe jos este apă.	<ul style="list-style-type: none"> • Verificați dacă racordurile furtunurilor de apă sunt etanșe și nu există nicio pierdere de apă. • Verificați dacă furtunul de alimentare cu apă și furtunul de evacuare prezintă deteriorări. • Utilizați un tip adecvat de detergent și în cantitatea corectă.
Nu puteți deschide capacul aparatului.	<ul style="list-style-type: none"> • Asigurați-vă că nu ați selectat un program care se termină cu apă în cuvă. • Verificați dacă programul de spălare s-a terminat. • Setați un program de evacuare sau de centrifugare dacă există apă în tambur. • Asigurați-vă că aparatul este alimentat cu curent electric. • Problema poate fi cauzată de o defecțiune a aparatului. Contactați Centrul de service autorizat.
Aparatul face un zgomot neobișnuit și vibrează.	<ul style="list-style-type: none"> • Verificați dacă aparatul a fost adus la nivel. Consultați capitolul „Instrucțiuni de instalare”. • Îndepărtați toate materialele folosite la ambalare și / sau buloanele folosite la transport. Consultați capitolul „Instrucțiuni de instalare”. • Adăugați mai multe rufe în tambur. Încărcătura poate fi prea mică.
Durata programului crește sau scade în timpul executării programului.	<ul style="list-style-type: none"> • SensiCare System poate ajusta durata programului în funcție de tipul și de dimensiunea încărcăturii de rufe. Consultați „Detectarea încărcăturii SensiCare System” din capitolul „Utilizarea zilnică”.

Problemă	Soluție posibilă
Rezultatele la spălare nu sunt satisfăcătoare.	<ul style="list-style-type: none"> Măriți cantitatea de detergent sau folosiți un alt detergent. Folosiți produse speciale pentru a îndepărta petele persistente înainte de a spăla rufe. Verificați dacă ați selectat temperatura corectă. Reduceți încărcătura de rufe.
Prea multă spumă în tambur în timpul ciclului de spălare.	<ul style="list-style-type: none"> Reduceți cantitatea de detergent.

După verificare, activați aparatul. Programul continuă din punctul în care a fost întrerupt.

Dacă problema apare din nou, contactați Centrul de service autorizat.

Datele necesare centrului de service se găsesc pe plăcuța cu date tehnice.

15. VALORI DE CONSUM

15.1 Introducere



Accesați linkul web www.theenergylabel.eu pentru informații detaliate despre Eticheta energetică.



Codul QR de pe eticheta energetică furnizată împreună cu aparatul oferă un link web către informațiile referitoare la performanța aparatului aflate în baza de date EPREL a UE. Păstrați eticheta energetică pentru referință împreună cu manualul utilizatorului și toate celelalte documente furnizate împreună cu acest aparat. Aceleași informații pot fi găsite în EPREL folosind linkul <https://eprel.ec.europa.eu> împreună cu numele modelului și numărul de produs pe care le găsiți pe plăcuța cu date tehnice a aparatului. Consultați capitolul „Descrierea produsului” pentru amplasarea plăcuței cu date tehnice.

15.2 Legendă

kg	Încărcătura de rufe.	hh:m m	Durata programului:
kWh	Consum de energie.	°C	Temperatura din rufe.
Litri	Consum de apă.	rpm	Viteză centrifugare.

%	Umezeala remanentă la finalul fazei de centrifugare. Cu cât este mai mare viteza de centrifugare, cu atât mai ridicat este zgomotul și umezeala remanentă este mai scăzută.
---	---

 Valorile și durata programului pot diferi în funcție de condițiile specifice (de ex. temperatura camerei, temperatura și presiunea apei, mărimea încărcăturii și tipul de rufe, tensiunea de alimentare) și, de asemenea, dacă modificați setarea implicită a unui program.

15.3 Conform Regulamentului Comisiei UE 2019/2023

programul Eco 40-60	kg	kWh	Litri	hh:mm	%	°C	rpm ¹⁾
Încărcare completă	6	0.940	47.0	3:17	53.00	47	1151
Încărcare pe jumătate	3	0.518	37.0	2:35	53.00	39	1151
Încărcare pe sfert	1,5	0.260	29.0	2:35	55.00	25	1151

1) Viteza maximă de centrifugare.

Consumul de curent în diferite moduri

Oprit (W)	Repaus (W)	Pornire întârziată (W)
0.48	0.48	4.00

Durata până la modul Oprire/Repaus este de maxim 15 minute.

15.4 Programe des întâlnite

 Aceste valori au rol exclusiv orientativ..

Program	kg	kWh	Litri	hh:mm	%	°C	rpm ¹⁾
Cottons ²⁾ 90°C	6	2.60	85.0	3:25	53.00	85	1200
Cottons 60 °C	6	1.85	85.0	3:25	53.00	55	1200
Cottons 20° ³⁾ 20°C	6	0.40	85.0	2:45	53.00	20	1200

Program	kg	kWh	Litri	hh:mm	%	°C	rpm ¹⁾
Synthetics 40 °C	3	0.65	55.0	2:10	35.00	40	1200
Delicates ⁴⁾ 30 °C	2	0.35	50.0	1:00	35.00	30	1200
Wool 30 °C	1	0.20	35.0	1:10	30.00	30	1200

- 1) Indicatorul de referință al vitezei de centrifugare.
 2) Adecvat pentru spălarea materialelor textile foarte murdare.
 3) Adecvat pentru spălarea articolelor din bumbac puțin murdare, sintetice și mixte.
 4) Mai efectuează și un ciclu de spălare rapidă pentru rufelee cu un grad ușor de murdărie.

16. GHID RAPID

16.1 Utilizarea zilnică

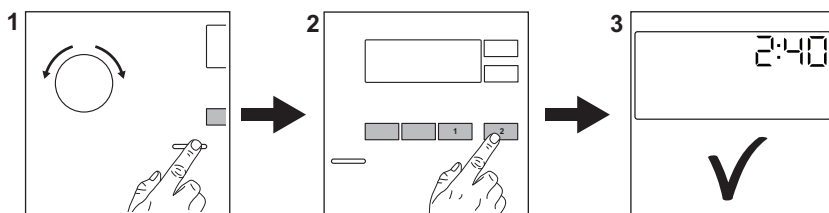

Introduceți ștecherul în priză.

Deschideți robinetul de apă.

Încărcați rufelee.

Turnați detergent și alte tratamente în compartimentul adecvat al dozatorului pentru detergent.

1. Apăsăți butonul **Pornit/Oprit** pentru a porni aparatul. Rotiți discul selector pentru programe pentru a seta programul dorit.

2. Setăți opțiunile dorite (1) cu ajutorul butoanelor tactile corespunzătoare. Pentru porni programul, atingeți butonul **Start/Pauză**  (2).

3. Aparatul pornește. După terminarea programului, scoateți rufelee.

Apăsăți butonul **Pornit/Oprit** pentru a opri aparatul.

16.2 Curățarea filtrului pompei de evacuare

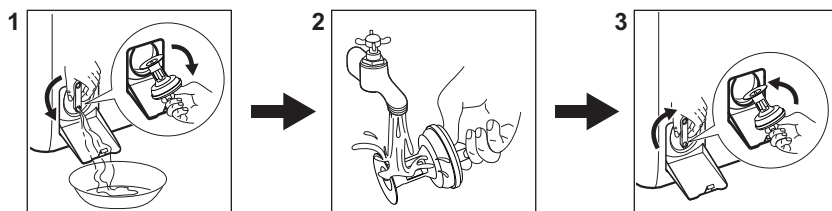

Curățați regulat filtrul și, în special, dacă codul de alarmă **E20** apare pe afișaj.

16.3 Programe

Programe	Încărcătură	Descrierea produsului
Eco 40-60	6 kg	Bumbac alb și colorat. Articole cu murdărie normală.
Cottons	6 kg	Bumbac alb și colorat.
Synthetics	3 kg	Articole din țesătură sintetică sau mixtă.
Delicates	2 kg	Țesături delicate precum cele din acril, viscoză, poliester.
Rapid 14min	1,5 kg	Articole din bumbac și sintetice ușor murdare sau purtate o singură dată.
Rinse	6 kg	Toate țesăturile, cu excepția articolelor din lână și a celor din țesături foarte delicate. Program pentru clătire și centrifugare.
Spin/Drain	6 kg	Toate țesăturile, cu excepția articolelor din lână și a celor din țesături foarte delicate. Program pentru centrifugare și evacuarea apei.
 Anti-allergy	6 kg	Articole din bumbac alb. Acest program ajută la îndepărtarea germenilor și bacteriilor.
Baby	2 kg	Ciclu delicat adecvat pentru articolele sugarilor.
 Silk	0,5 kg	Program special pentru articole din mătase și sintetice mixte.
 Wool	1 kg	Articole din lână care se spală la mașină, articole din lână și delicate care se spală manual.
Sport	3 kg	Articole sport.

Programe	Încărcătură	Descrierea produsului
 Outdoor	2 kg ¹⁾ 1 kg ²⁾	Articole sportive moderne de exterior.
Denim	2 kg	Haine denim.

1) Program de spălare.

2) Program de spălare și faza de impermeabilizare.

17. INFORMAȚII PRIVIND MEDIUL

Reciclați materialele marcate cu simbolul

. Pentru a recicla ambalajele, acestea trebuie puse în containerele corespunzătoare. Ajuțați la protejarea mediului și a sănătății umane și la reciclarea deșeurilor din aparatele electrice și electrocasnice. Nu aruncați

aparatele marcate cu acest simbol  împreună cu deșeurile menajere. Returnați produsul la centrul local de reciclare sau contactați administrația orașului dvs.

www.electrolux.com/shop



135981500-A-422022

