

## APARAT DE VIDAT ȘI SIGILAT MANUAL DE UTILIZARE

### VACUUMALL

#### FUNCȚII

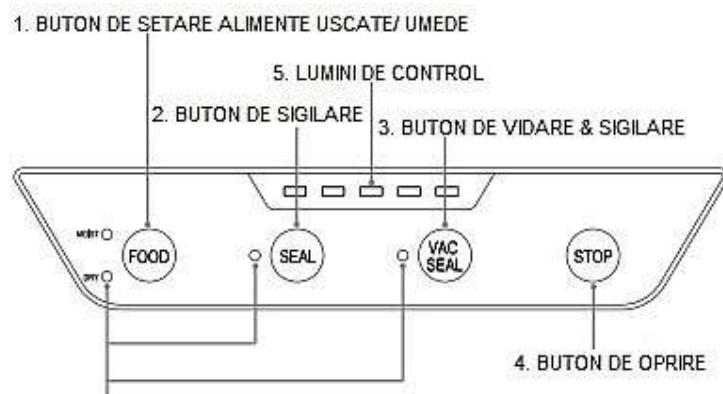

**Notă:**

Dacă mai multe lumini încep să clipească în același timp după o funcționare continuă a aparatului, înseamnă că s-a activat protecția de supraîncălzire. Așteptați între cinci și zece minute ca aparatul să se răcească, iar acesta va reveni în modul normal.

- 1. BUTON DE SETĂRI PENTRU ALIMENTE USCATE SAU UMEDE**  
Sigilarea va dura mai mult în cazul alimentelor umede decât al celor uscate. Lumina de control se va aprinde la selectarea funcției corespunzătoare.
- 2. BUTON DE SIGILARE**  
Închideți capacul și apăsați butonul SEAL dacă doriți să sigilați punga. (Așteptați 60 secunde între sigilări pentru ca aparatul să se răcească).
- 3. BUTON DE VIDARE ȘI SIGILARE**  
Închideți capacul, apăsați-l pentru a vida punga și sigilați. (Așteptați 60 secunde între sigilări pentru ca aparatul să se răcească).
- 4. BUTON DE OPRIRE**  
În timpul oricărei etape de lucru, apăsați butonul STOP pentru a întrerupe imediat procesul curent.
- 5. LUMINI DE CONTROL**  
Lumina de control corespunzătoare se va aprinde la activarea oricăreia dintre funcțiile VAC/VAC SEAL/SEAL.

## CARACTERISTICILE APARATULUI

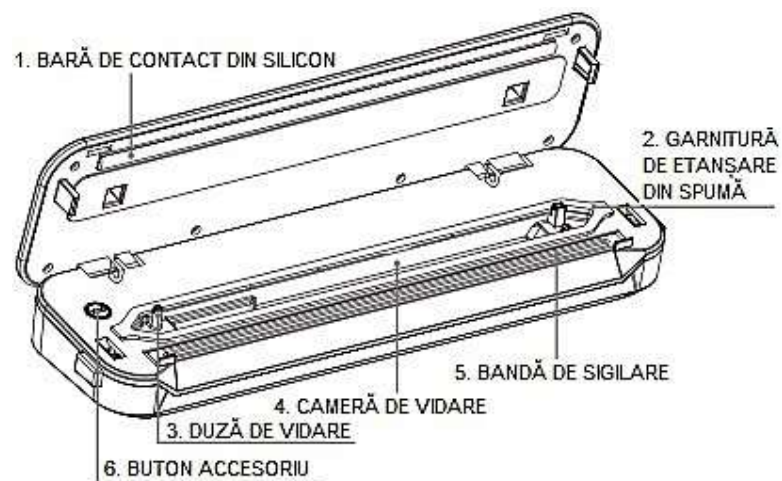

- 1. BARĂ DE CONTACT DIN SILICON**  
Împreună cu garnitura de etanșare din silicon asigură o sigilare optimă.
- 2. GARNITURĂ DIN SPUMĂ DE ETANȘARE**  
Asigură etanșeitatea camerei de vidare astfel încât punga să fie vidată corespunzător.
- 3. DUZA DE VIDARE**
- 4. CAMERA DE VIDARE**  
O cameră etanșă pentru vidare.
- 5. BANDĂ DE ETANȘARE**  
Împreună cu bara de contact din silicon asigură funcția de sigilare.
- 6. BUTON ACCESORIU**  
Apăsați acest buton pentru a începe eliminarea aerului din canistră/ dopul de vin cu furtunul auxiliar.

**MOD DE OPERARE**

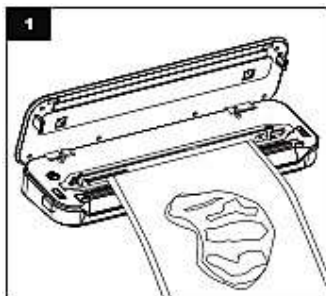

1. Introduceți capătul deschis al pungii în camera de vidare.

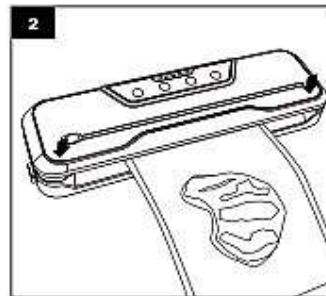

2. Coborâți capacul și apăsați pe ambele părți ale acestuia. Veți auzi un clic și cele două butoane de deblocare vor sări în sus la închiderea corectă a capacului.

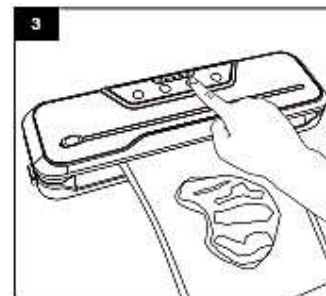

3.a. Apăsați VAC SEAL dacă doriți să vidați și să sigilați punga.  
b. Apăsați butonul SEAL dacă doriți doar să sigilați punga.

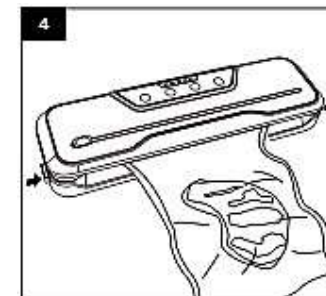

4. Când lumina de control SEAL se stinge, procesul s-a încheiat. Apăsați butoanele de deblocare din ambele părți pentru a deschide capacul și a scoate punga sigilată.

## SUGESTII PRIVIND CUȚITUL DE PUNGI/ROLĂ

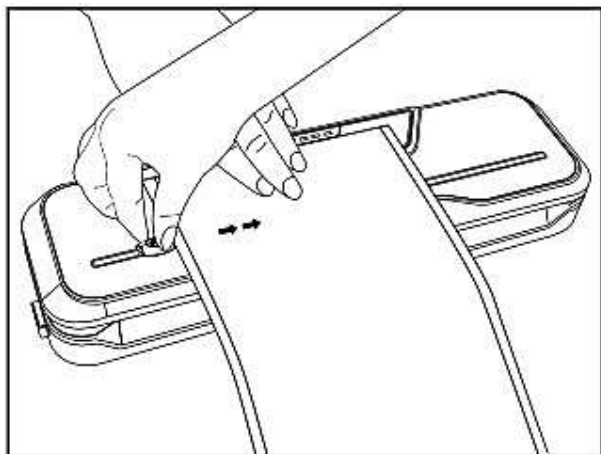

Închideți capacul superior, trageți lungimea dorită de pungă, țineți punga cu o mână și glisați cuțitul de-a lungul rolei pentru a obține lungimea dorită de pungă.

### 1. Nu se întâmplă nimic la conectarea cablului de alimentare la aparat.

- A. Asigurați-vă că nu este avariat cablul de alimentare.
- B. Asigurați-vă că ați conectat corect cablul de alimentare la priză și la aparat.

### 2. Aparatul este conectat, dar nu vedează.

- A. Asigurați-vă că ați închis bine capacul.
- B. Asigurați-vă că ați introdus corect partea deschisă a pungii în camera de vidare.
- C. Verificați să nu fie găurită punga.
- D. Verificați să nu fie deformată sau deteriorată garnitura de etanșare din spumă.

### 3. Aerul este eliminat din pungă, dar apoi reintră.

- A. Verificați dacă există vreo gaură sau vreo înțepătură în pungă. Aceasta poate fi înțepată de obiectele ascuțite. Folosiți altă pungă dacă este nevoie.
- B. Verificați lipitura de etanșare. Orice cută de-a lungul lipiturii de etanșare poate cauza reintrarea aerului. În acest caz, pur și simplu tăiați marginea sigilată și resigilați.
- C. Dacă există umiditate sau lichide la capătul deschis al pungii, tăiați punga și ștergeți-o. Apoi selectați opțiunea MOIST FOOD (ALIMENTE UMEDE) și resigilați.
- D. Dacă alimentele au fost depozitate o perioadă lungă de timp, iar punga este plină cu aer, este probabil ca alimentele să se fi alterat. Vă recomandăm să le aruncați.

### 4. Notă:

- 1. Pentru a preveni supraîncălzirea aparatului, așteptați 60 de secunde între utilizări pentru ca acesta să se răcească. Țineți capacul deschis pentru a accelera procesul de disipare a căldurii.
- 2. Dacă punga se topește, este posibil ca banda de etanșare să fie supraîncălzită. Așteptați 60 de secunde înainte de o nouă utilizare.
- 3. Pentru o conservare optimă, nu refolosiți pungile după ce ați stocat în ele carne crudă, pește sau alimente grase. Nu refolosiți pungile dacă le-ați utilizat la fierbere sau la microunde

## OBSERVAȚII ȘI SFATURI IMPORTANTE PRIVIND SIGURANȚA

**Citiți cu atenție manualul de utilizare înainte de a folosi aparatul și respectați toate instrucțiunile privind siguranța.**

1. Verificați dacă valoarea tensiunii indicate pe aparat corespunde cu valoarea tensiunii locale înainte de a conecta aparatul la curent.
2. Nu acționați aparatul dacă ștecherul sau cablul de alimentare prezintă semne de avarii. Nu porniți aparatul dacă acesta funcționează necorespunzător sau este avariat în orice fel. Dacă aparatul sau cablul de alimentare prezintă semne de avariere, acesta trebuie returnat la un centru service autorizat pentru a fi reparat.
3. Pentru a deconecta aparatul, scoateți cablul de alimentare din priză. Nu deconectați trăgând de cablu.
4. Nu folosiți prelungitoare cu acest aparat.
5. În cazul în care cablul de alimentare este avariat, contactați producătorul, agentul service al acestuia sau o persoană cu calificare de specialitate similară pentru a evita orice pericol.
6. Când nu este folosit sau urmează să fie curățat, aparatul trebuie deconectat de la priza de curent.
7. Nu folosiți aparatul pe suprafețe ude sau fierbinți sau în apropierea unei surse de căldură.
8. Nu scufundați în apă sau în alte lichide nicio parte a aparatului, cablul de alimentare sau ștecherul.
9. Aparatul este prevăzut cu un cablu de alimentare scurt pentru a reduce riscul de încălzire sau de împiedicare.
10. Folosiți accesorii sau piese recomandate exclusiv de producător.
11. Folosiți aparatul exclusiv în scopul pentru care a fost conceput. Uz exclusiv casnic.
12. Supravegheați atent copiii în timpul utilizării aparatului. Nu permiteți acestora să se joace la aparat.
13. **ATENȚIE: SUPRAFAȚĂ FIERBINTE. NU ATINGEȚI.**
14. Așteptați 60 de secunde înainte de a refolosi aparatul.
15. Pentru a reduce riscul de electrocutare, acest produs a fost prevăzut cu un ștecher polarizat (un conector este mai lat decât celălalt). Acest ștecher este conceput pentru a se potrivi la o priză polarizată într-un singur fel. Dacă ștecherul nu se potrivește perfect în priză de la început, întoarceți-l. Dacă tot nu se potrivește, contactați un electrician calificat pentru a instala o priză corespunzătoare. Nu schimbați ștecherul!

## SUGESTII UTILE

1. Nu umpleți punga prea mult. Lăsați întotdeauna 6-8cm între conținutul pungii și capătul superior al acesteia.
2. Asigurați-vă că punga este uscată. Dacă este udă, etanșarea va fi dificilă.
3. Pentru rezultate optime, produsele perisabile trebuie congelate sau refrigerate după ce au fost vidate și sigilate.
4. Curățați partea deschisă a pungii atât la interior, cât și la exterior. Nivelați deschiderea pungii.
5. Când vidați un produs de dimensiuni mai mari, pentru a preveni formarea de cute pe marginea de etanșare, întindeți ușor și drept punga înainte de a o așeza în camera de vidare.
6. Când vidați și sigilați produse cu margini ascuțite (de ex. spaghetti uscate, tacâmuri, etc.), aveți grijă să nu înțepați punga și înfășurați obiectele într-un material moale, ca de ex. într-un prosop de hârtie. Puteți folosi o canistră în loc de pungă.
7. Când folosiți canistre, lăsați întotdeauna un spațiu de 2,5 cm în partea superioară.
8. Așteptați un minut ca aparatul să se răcească între utilizări pentru a evita activarea protecției de supraîncălzire.
9. Dacă nu aveți siguranța că punga a fost sigilată corect, repetați operațiunea de resigilare.
10. Pentru rezultate optime, folosiți pungi și canistre realizate de producătorul aparatului.
11. **Microunde:** Nu încălziți la microunde alimentele sigilate.

## CURĂȚAREA ȘI ÎNTREȚINEREA

- ① Deconectați aparatul de la curent înainte de a-l curăța.
- ② Ștergeți suprafața exterioară a aparatului cu o cârpă moale înmuiată în apă cu săpun. Eliminați resturile de alimente sau lichide din camera de vidare cu un prosop de bucătărie.
- ③ Ștergeți bine aparatul înainte de a-l refolosi.
- ④ Nu scufundați aparatul în apă sau în alte lichide. Preveniți pătrunderea apei sau a altor lichide în portul de alimentare cu curent CA.
- ⑤ Nu curățați aparatul cu agenți de curățare abrazivi pentru a nu deteriora suprafața acestuia.

### Senzor de temperatură - Termistor NTC:

Monitorizează inteligent temperatura aparatului. Modul de protecție va fi activat automat în caz de supraîncălzire, luminile de control vor clipi și operarea nu va fi posibilă. Aparatul revine la modul de lucru normal imediat ce s-a răcit și luminile de control nu mai clipește.

## CONȚINUTUL PACHETULUI

Nr.	Descriere	Imagine	Cant.
1	Aparat de sigilare și vidare		1
2	Cablu de alimentare		1
3	Furtun auxiliar de vidare		1
4	Pungi: 20x30 cm Pungi: 15x20 cm		5 5
5	Rolă(28x300 cm.)		Se achiziționează separat
6	Vas pentru vidare		Se achiziționează separat
7	Dop sticlă		Se achiziționează separat



Nu aruncați aparatele electrocasnice la un loc cu deșeurile menajere. Folosiți unități separate de colectare. Contactați autoritățile locale pentru a afla informații privind sistemele disponibile de colectare a deșeurilor. Aruncarea aparatelor electrice la gropile generale de gunoi poate determina infiltrarea substanțelor periculoase în pânza freatică și, ulterior, în lanțul alimentară, afectându-vă sănătatea și starea de bine.

## GHID DE CONSERVARE

În frigider (5 ±2°C)	Durata normală de păstrare	Durata de păstrare în pungă vidată și sigilată
Carne	2-3 zile	8-9 zile
Fruite de mare și pește	1-3 zile	4-5 zile
Carne gătită	4-6 zile	10-14 zile
Legume	3-5 zile	7-10 zile
Ouă	10-15 zile	30-50 zile
În congelator (-16~ -20°C)	Durata normală de păstrare	Durata de păstrare în pungă vidată și sigilată
Carne	3-5 luni	1 an
Fruite de mare și pește	3-5 luni	1 an
La temperatura camerei	Durata normală de păstrare	Durata de păstrare în pungă vidată și sigilată
Pâine	1-2 zile	6-8 zile
Orez/Făină	3-5 luni	>1 an
Arahide/Fasole	3-6 luni	>1 an
Frunze de ceai	5-6 luni	>1 an

## SPECIFICAȚII TEHNICE

Descriere	Specificații
Cod produs	VACUUMALL
Tensiune nominală	AC 220-240 V
Frecvență nominală	50 Hz – 60 Hz
Putere nominală	110 W
Timp de sigilare	6-12 secunde
Nivel de vidare	80 kPa
Dimensiuni	382*104*62 mm (L*I*Î)
Greutate netă	0,95 kg
Greutate brută	1,33 kg