

NEI

32" HD LED TV

MODEL: 32NE4001





MANUAL DE UTILIZARE

Cititi cu atentie manualul de utilizare si pastrati-l pentru consultari ulterioare

INSTRUCTIUNI DE SIGURANTA

INSTRUCTIUNI DE SIGURANTA

 <p>Simbolul fulgerului, o sageata in interiorul unui triunghi are menirea de a alerta cu privire la prezenta voltajului ridicat care poate cauza electrosocuri</p>	<p style="text-align: center;">CAUTION RISK OF ELECTRIC SHOCK DO NOT OPEN</p> <p style="text-align: center;">ATENTIONARE: PENTRU A REDUCE RISCUL DE ELECTROCUTARE NU INDEPARTATI CAPACUL SPATE . IN INTERIOR SE AFLA COMPONENTE LA CARE NU AR TREBUI SA UMBLATI DUMNEAVOASTRA. PENTRU ORICE PROBLEMA DE SERVICE , CONTACTATI PERSONALUL CALIFICAT AL UNITATII SERVICE ACREDITATE</p>	 <p>Semnul exclamarii in interiorul unui triunghi are menirea de a avertiza utilizatorul cu privire la existenta instructiunilor de utilizare care insotesc produsul la livrare</p>
--	--	--

ATENTIONARE: PENTRU A REDUCE RISCUL DE PRODUCERE A UNUI INCENDIU, ELECTROCUTARE SAU RANIRE:

- Pentru a evita producerea de accidente, daca cablul de alimentare este deteriorat, trebuie inlocuit de producator, unitatea service autorizata sau personal calificat.
- Cablul de alimentare trebuie sa fie usor accesibil.
- Pentru a preveni producerea de incendii, electrosocuri sau ranirea persoanelor, **NU INTRODUCETI CABLUL DE ALIMENTARE, PRIZA SAU APARATUL** in apa sau alte lichide, nu asezati obiecte cu apa pe suprafata aparatului.
- Nu obturati gaurile de aerisire pentru a evita supraincalzirea aparatului.
- Lasati un spatiu de minim 10cm in jurul aparatului pentru a permite ventilarea.
- Nu amplasati surse de flacara deschisa , cum ar fi lumanari, in apropierea aparatului.
- Aparatul este destinat folosirii in zonele cu climat temperat.
- Nu asezati aparatul langa sau pe arzatoare electrice sau cu gaz, plite, sobe sau langa /pe suprafete incinse.
- Curatati produsul doar cum a fost recomandat de producator (vezi sectiunea "Intretinere" din manual). Deconectati cablul de alimentare de la priza inainte de curatare
- Daca nu veti folosi aparatul o perioada mai lunga de timp deconectati-l de la priza.
- Nu varsati lichide si nu introduceti obiecte in aparat.
- Folositi aparatul doar cu cablul de alimentare furnizat. Asezati cablurile de alimentare, astfel încât sa nu fie posibil ca acestea să fie calcate sau ciupite de obiectele așezate pe acestea, acordând o atenție deosebită conectorilor, prizelor și punctului în care cablul de alimentare iese din aparat.

- In cazul in care folositi un conector de retea sau prelungitor pentru a deconecta aparatul, accesul la dispozitivul de deconectare trebuie sa fie facil.
- Nu utilizati produsul in urmatoarele conditii:
 - Daca cablul de alimentare sau stecarul este deteriorat.
 - Daca in interiorul aparatului au patruns obiecte sau lichide..
 - Daca produsul a fost expus la ploaie sau apa.
 - Daca produsul nu functioneaza corespunzator sau nu este folosit conform instructiunilor de utilizare.
 - Daca produsul a suferit un soc mecanic sau a fost deteriorat in orice fel.
- Nu incercati sa reparati singuri aparatul. Orice interventie asupra aparatului trebuie efectuata de unitatea service autorizata.
- Nu supraîncărcați prizele de perete sau cablurile prelungitoare.
- Conectati aparatul la o priza de alimentare prevazuta cu impamantare.



ATENționARE – PENTRU A REDUCE RISCUL DE RANIRE SAU DETERIORAREA PRODUSULUI:

- Acest produs este destinat exclusiv utilizării non-comerciale, non-industriale, ca televizor. Nu utilizați acest produs în nici un alt scop.
- Nu supuneți produsul la șocuri, temperaturi extreme sau perioade lungi de expunere in lumina directă a soarelui.
- Pastrati produsul departe de obiecte magnetice, motoare si transformatoare.
- Nu utilizați în aer liber în condiții nefavorabile.
- Nu folosiți televizorul în timp ce conduceți. Acest lucru est periculos și este ilegal în anumite zone.

MANIPULAREA ȘI UTILIZAREA BATERIILOR:

- **ATENȚIE:** Pericol de explozie dacă bateriile nu sunt montate corect sau nu sunt înlocuite cu același tip sau echivalent.
- Bateriile nu trebuie expuse la căldură excesivă, cum ar fi soarele, foc sau altele similare.
- Nu trebuie amestecate diferite tipuri de baterii, baterii noi și uzate.
- Bateriile trebuie instalate în funcție de polaritate.
- Dacă bateria este uzată, trebuie scoasă din produs.
- Bateriile trebuie aruncate în siguranță. Utilizați întotdeauna cutiile de colectare furnizate (consultați distribuitorul) pentru a proteja mediul.
- Nu lăsați bateriile la îndemana copiilor și animalelor de companie. Doar adulții ar trebui să manipuleze bateriile.
- Nu expuneți bateriile la foc sau alte surse de căldură.
- Respectați instrucțiunile privind siguranța și utilizarea bateriilor.

INSTRUCTIUNI PRIVIND RECICLAREA

Potrivit Directivei Europene 2002/96/EC asupra exploatarei deșeurilor de aparatură electrică și electronică (WEEE), dispozitivele electrice casnice nu trebuie să facă parte din sistemul normal de depozitare a deșeurilor solide urbane.

Dispozitivele învechite trebuie colectate separat pentru a optimiza ritmul de recuperare și reciclare a materialelor componente și pentru a preveni efectele negative posibile asupra sănătății umane și asupra mediului înconjurător. Simbolul containerului cu o cruce în diagonală deasupra ar trebui să existe pe toate produsele de acest fel pentru a reaminti oamenilor că au obligația să contacteze autoritățile locale sau punctele de vânzare și să ceară informații despre locurile adecvate unde să depoziteze dispozitivele electrice învechite.

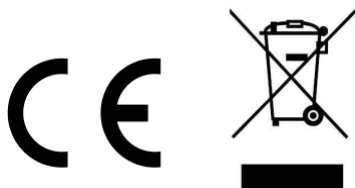

Pentru a evita posibilele deteriorări ale auzului, nu ascultați la un volum ridicat pentru perioade lungi de timp.

Ocazional, câțiva pixeli non-activi pot apărea pe ecran ca puncte fixe negre, albastre, verzi sau roșii. Atenție însă : acest efect nu diminuează performanța produsului Dvs. Aveți grijă să nu zgăriați ecranul cu unghiile sau cu alte obiecte dure

ACCESORII

Manual de Utilizare.....	1
Telecomanda.....	1

Toate imaginile din acest manual sunt doar cu titlu informativ și pot fi subiectul modificărilor ulterioare.

CUPRINS

NOTIUNI DE BAZA

INSTRUCTIUNI DE SIGURANTA	1-3
ACCESORII	3
CARACTERISTICI	5
DESCRIEREA UNITATII CENTRALE	6-7
TELECOMANDA	8-9
PREGATIREA TELECOMENZII	10
CONEXIUNI DE BAZA	11-14

OPERATIUNI

OPERATIUNI DE BAZA	15-24
MENIU PRINCIPAL	25-40
IMAGINE	25-26
SUNET	27-28
MENIU CANALE	28-29
MENIU CARACTERISTICI	30-31
MENIU SETARI	32

RECOMANDARI

INTRETINERE	33
MONTAREA PE PERETE	33
MONTAREA PE STAND	34
SPECIFICATII	35
PROBLEME SI REZOLVARI	36
FISA INFORMATII PRODUS	37-39

CARACTERISTICI

ECRAN LED 80 cm

Acest aparat este prevazut cu ecran LED pentru furnizarea unei imagini clare si cu emisii de radiatii scazute.

Mod Hotel

Scanare Automata a Programelor

Receptia Programelor Digitale

Funcție Ghid TV

Funcție TELETEXT (Europa)

Redare USB Multimedia

Afișarea Pe Ecran În Mai Multe Limbi

Control Complet din Telecomanda

Intrari HDMI, AV si Card CI.

Iesire CASTI si COAXIAL

Funcție Inregistrare

Funcție TIME SHIFT

Suport Montare Detasabil - Picioare

Mufa Antena Externa Difuzoare

Incorporate

DESCRIEREA UNITATII CENTRALE

UNITATEA CENTRALA

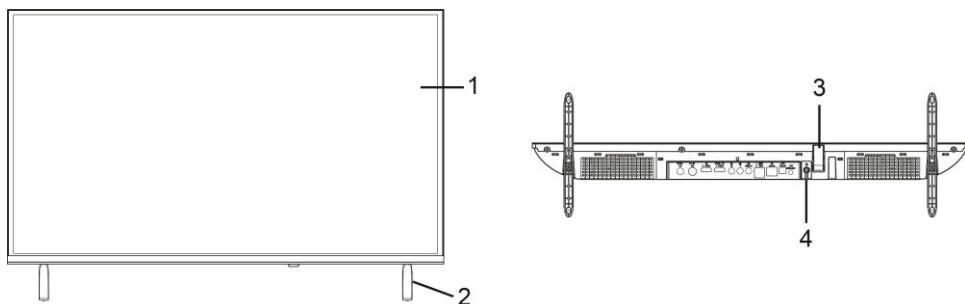

1. ECRAN LED
2. Picior
3. Senzor/indicator stare – in modul standby ledul indicator va afisa culoarea rosie si cand televizorul este pornit ledul va fi stins.
4. Buton Stand-by – Pornire/Oprire TV

DESCRIEREA UNITATII CENTRALE

Vedere din spate

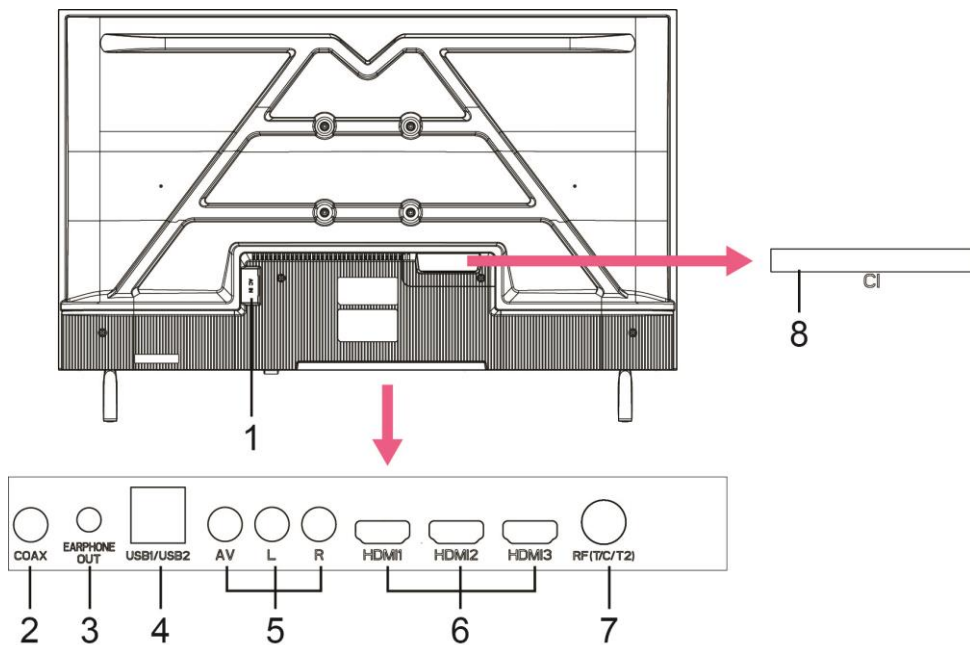

1. Cablu alimentare
2. Iesire Coaxial
3. Iesire Casti
4. Intrare USB 1/2.
5. Intrare AV
6. Intrare USB 1/2/3
7. Intrare Antena RF- Pentru conectarea antenei externe
8. Slot card CI+

TELECOMANDA

- 1 **POWER** Opreire/pornire TV
- 2 **TV/RADIO**
Comutare intre modurile TV si Radio
- 3 **Buton ROSU**
- 4 **Buton VERDE**
- 5 **Buton ALBASTRU**
- 6 **Buton GALBEN**
- 7 **SUBTITLE** Activare/dezactivare subtitrari
- 8 **TEXT**
Afiseaza paginile teletext
- 9 **EPG**
Ghid programe
- 10 **HOLD**
Ingheata pagina teletext curenta
- 11 **AUDIO**
Alegere limba audio
- 12 **▶▶**
Start/pauza redare.
- 13 **SUBPAGE**
Accesare subpagina teletext Redare
▶▶ rapida inainte
- 14 **SIZE**
Modificare dimensiune teletext Redare
◀◀ rapida inapoi
- 15 **● (DTV)**
Pornire inregistrare. Doar in modul DTV.
- 16 **■**
Opreire redare.
- 17 **▶▶▶**
Redare fila urmatoare
INDEX
Afisare lista de redare sau index Teletext.

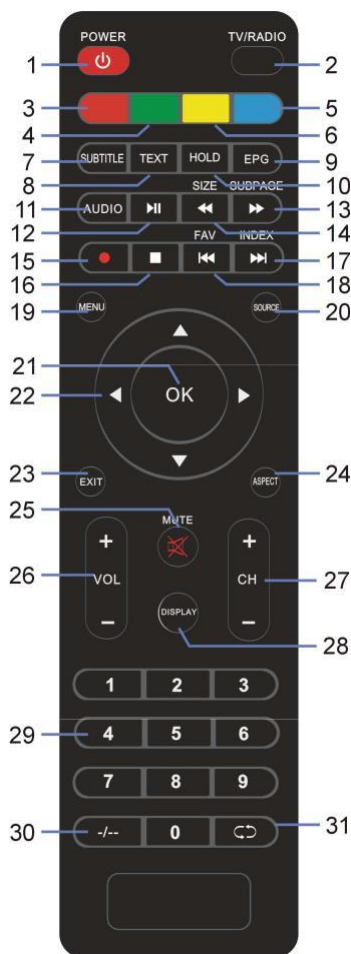

TELECOMANDA

- 18** ⏮ Redare fila anterioara.
- 19** **MENU**
Afisare Meniu principal sau revenire la pagina anterioara a meniului.
- 20** **SOURCE**
Selectare sursa semnal
- 21** **OK**
Confirmare selectie
- 22** ▲/▼/◀/▶ Butoane navigare
- 23** **EXIT**
Iesire Meniu
- 24** **ASPECT**
Apasati in mod repetat pentru a selecta dimensiunea imaginii
- 25** **MUTE** Oprire sunet
- 26** **VOL +/-**
Creste/descreste nivelul volumului
- 27** **CH +/-**
Redare canal urmator/anterior
- 28** **DISPLAY**
Afisare informatii canal disponibile
- 29** **Number buttons (0-9)** Introducere manuala a canalului.
- 30** **-/--**
Apasati pentru introducerea numarului de program pentru programele cu numar de ordine 10+
- 31** ⏪
Revenire la canalul anterior

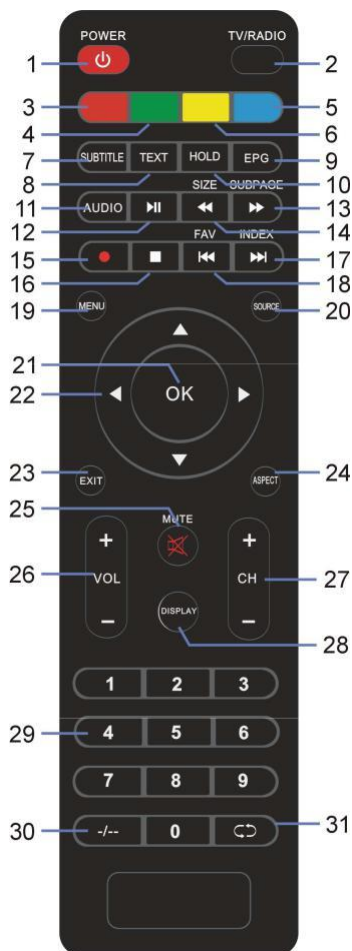

PREGATIRE TELECOMANDA

INSTALARE BATERII

Instalati bateriile conform imaginilor de mai jos. Asigurati-va ca bornele + si - sunt pozitionate conform indicatiilor din interiorul compartimentului bateriilor (Fig1).

DURATA DE VIATA A BATERIILOR

- In mod normal durata de viata a bateriilor este de aproximativ 1 an. Totusi durata de viata depinde de frecventa de utilizare a telecomenzii.
- In cazul in care telecomanda nu functioneaza nici cand este in apropierea televizorului, inlocuiti bateriile.
- Folositi baterii AAA.

Nota:

- Nu scapati, calcati sau loviti telecomanda. Acestea pot cauza deteriorarea componentelor telecomenzii si defectarea acesteia.
- Daca telecomanda nu va fi folosita pentru o perioada lunga de timp, scoateti bateriile

Apasati

OPERAREA TELECOMENZII

Utilizati telecomanda de la o distanta de maxim 6m de senzorul televizorului si intr-un unghi de maxim 60°. (Fig2).

Note:

- Distanța de operare poate varia în
- funcție de condițiile de iluminare din
- încăpere.
- Nu îndreptați surse puternice de
- lumină către senzorul TV.
- Nu plasați obiecte între telecomanda
- și senzorul Televizorului.
- Nu folosiți telecomanda simultan cu o
- altă telecomanda a unui alt dispozitiv.

Fig1

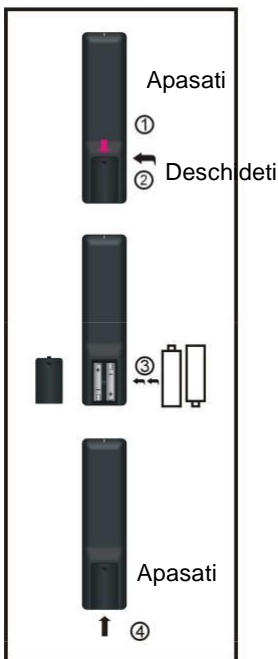
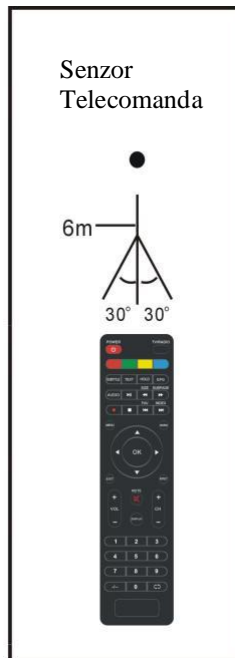

Fig2



CONEXIUNI DE BAZA

- Asigurați-vă ca toate cablurile sunt conectate de la unitatea principală înainte de conectarea la priză.
- Citiți cu atenție instrucțiunile înainte de a realiza conexiuni cu alte echipamente.

CONECTAREA LA PRIZA

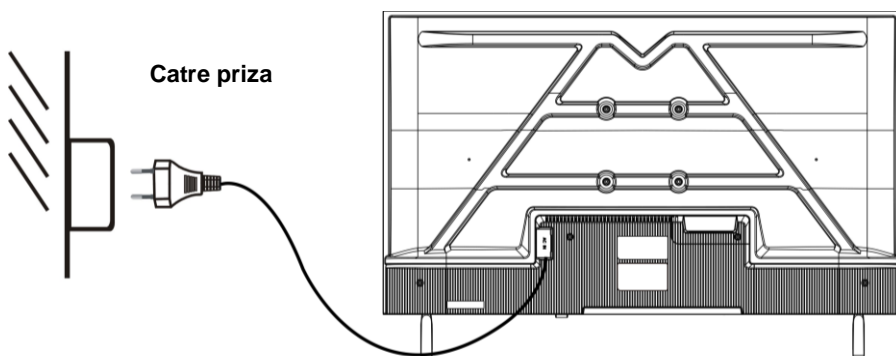

CONECTAREA LA ANTENA EXTERNA

Conectați antena externă la mufa RF pentru recepționarea programelor TV

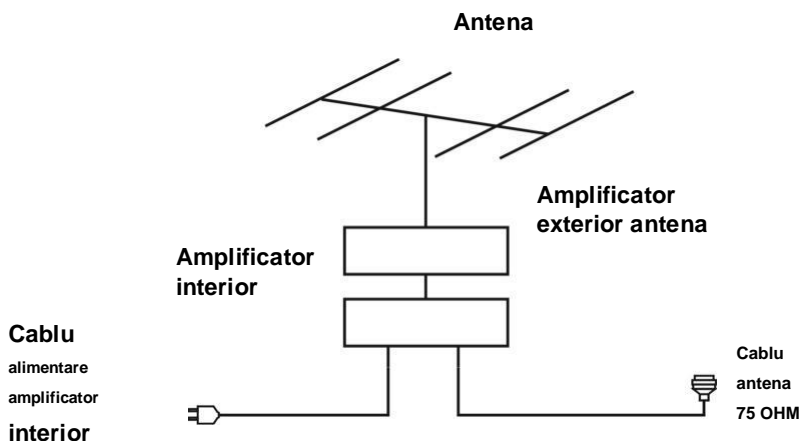

CONECTAREA PRIN CABLUL COAXIAL

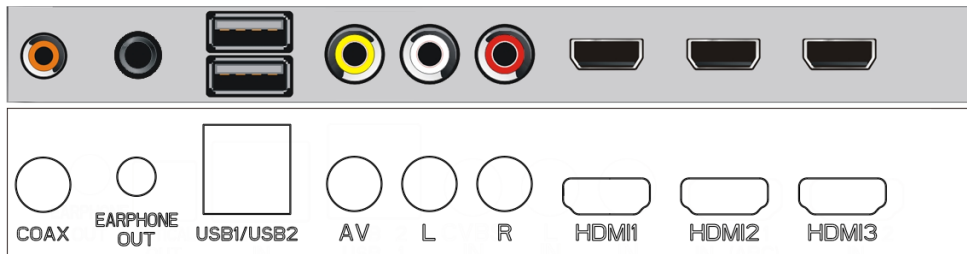

Folositi cablul coaxial pentru conectarea unitatii cu un amplificator extern sau alt dispozitiv de decodare audio. (Cablul coaxial nu este inclus.)

CONECTAREA CASTILOR

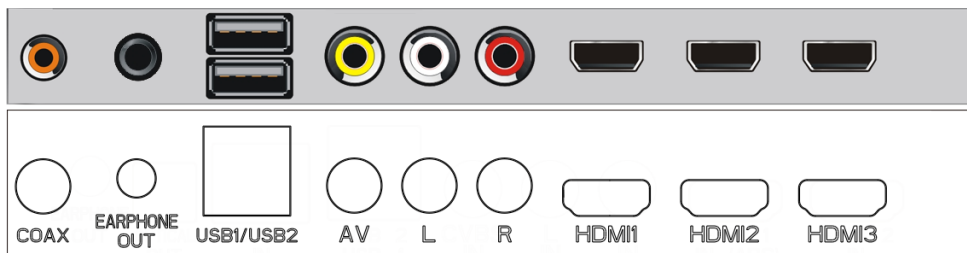

CONEXIUNE USB

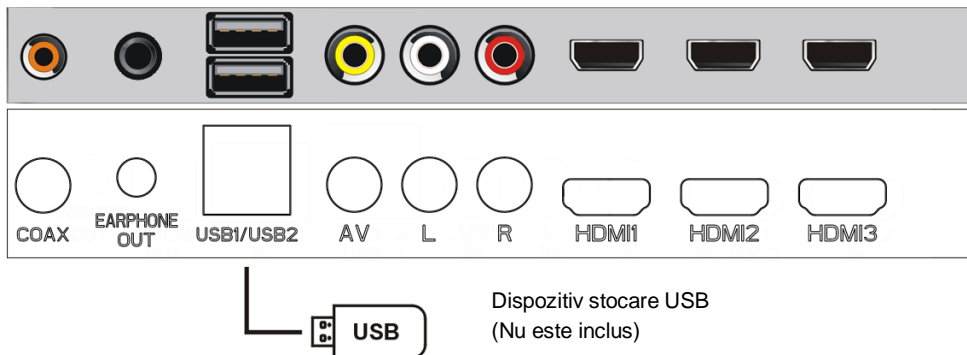

CONEXIUNEA PRIN CABLUL AV (VIDEO COMPOSIT)

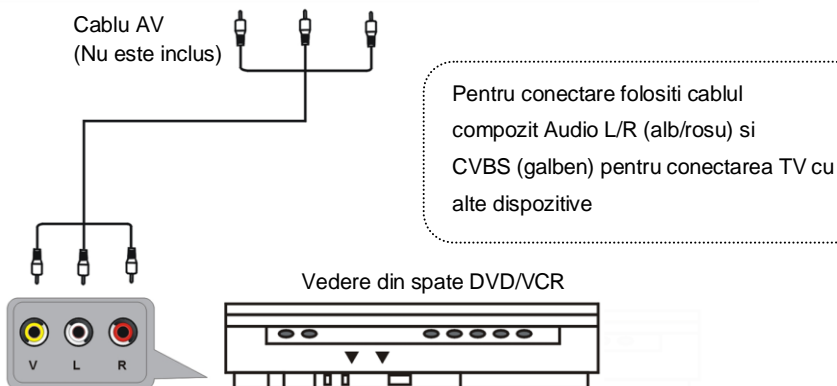
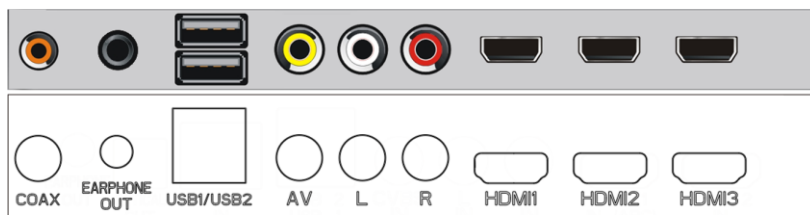

CONEXIUNEA PRIN CABLUL HDMI

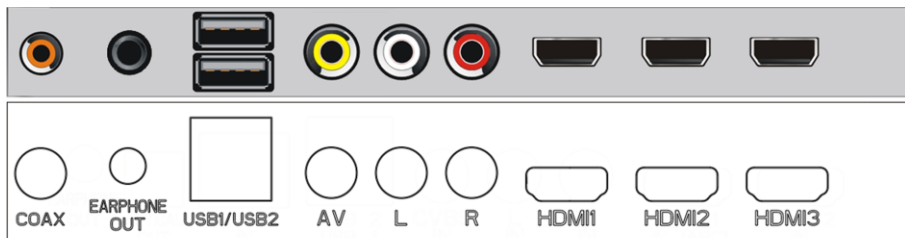

Folositi cablul HDMI pentru conexiunea cu alte dispozitive pentru receptionarea continutului media de inalta rezolutie

Cablul HDMI
(Nu este inclus)

Vedere din spate DVD/VCR

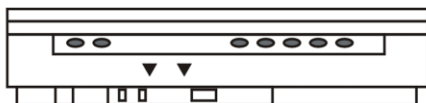

INTRODUCEREA CARDULUI CI

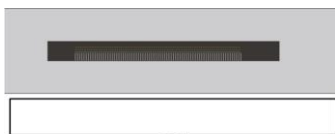

CI

(Nu este inclus)



Introduceti cardul CI (Conditional Access Module) Pentru a putea viziona canalele digitale encriptate.

ASIGURAȚI-VĂ CĂ TOATE ECHIPAMENTELE ȘI CABLUL DE ALIMENTARE SUNT CONECTATE IN MOD CORESPUNZĂTOR ȘI TELEVIZORUL ESTE SETAT ÎN MOD CORECT ÎNAINTE DE EFECTUAREA ORICAROR OPERATIUNI.

OPERATIUNI DE BAZA

- *Apasati butonul POWER de pe TV sau telecomanda pentru a porni televizorul (led-ul indicator se va stinge); apasati din nou pentru a opri TV-ul (mod Standby) televizorul (led-ul indicator se va aprinde rosu).*

PRINCIPIILE DE NAVIGARE ÎN MENU

- Apasă butonul MENU de pe telecomanda pentru a afișa meniul principal.
- Apasă ▲/▼/◀/▶ pentru a selecta diferite meniuri sau setări.
- Apasă butonul OK pentru a intra în submeniu.
- Apasă butonul MENU pentru a salva setările și a reveni la pagina anterioară.
- Apasă butonul EXIT pentru a ieși din meniu.

APLICAȚII DE BAZĂ

- Apasă butonul STANDBY de pe telecomanda pentru a porni televizorul. Apasă din nou acest buton pentru a pune televizorul în modul standby.
- Apasă butonul SOURCE de pe telecomanda pentru a comuta între diferitele surse disponibile.

SELECTAREA PROGRAMULUI DORIT

- Apasati butonul CH+ pentru a viziona programul urmator.
- Apasati butonul CH- pentru a viziona programul anterior
- Apasati butoanele numerice de pe telecomanda pentru a selecta direct programul dorit.

CONTROLUL VOLUMULUI

- Apasă butonul VOL+ sau VOL- pentru a ajusta nivelul volumului.
- Apasă butonul MUTE pentru a opri sunetul și apasă-l din nou pentru a-l restaura.

SELECTAREA SURSEI

- Apasă butonul SOURCE pentru a afișa lista de surse disponibile.
- Apasă butoanele SUS/JOS pentru a selecta sursa și apasă butonul OK pentru a confirma.

SETAREA DIMENSIUNII VIDEO

- Apasă butonul ASPECT de pe telecomanda repetat pentru a selecta direct dimensiunea VIDEO. (Opțiuni disponibile: Auto, 4:3, 16:9, Zoom1, Zoom2.)
NOTĂ: Dimensiunea video disponibilă poate fi diferită pentru sursele de intrare diferite.

SETAREA AUDIO MULTIPLĂ

- Apasă butonul AUDIO de pe telecomanda pentru a selecta limba audio dorită.

NOTĂ: Pentru a activa această funcție, asigură-te că canalul pe care îl vizualizezi suportă limbi audio multiple.

AFIȘAREA INFORMAȚIILOR

- Apasă butonul DISPLAY de pe telecomanda pentru a afișa informații despre programele curente.

PRIMA INSTALARE

CONFIGURARE TUNING

- Conectează-te la sursa de alimentare și pornește acest televizor, pagina cu logo-ul va fi afișată pe ecran.
- Apasă butoanele de navigare SUS/JOS de pe telecomandă pentru a selecta limba de utilizat pentru meniuri și mesaje.
- Apasă butonul OK de pe telecomandă pentru a confirma selecția.

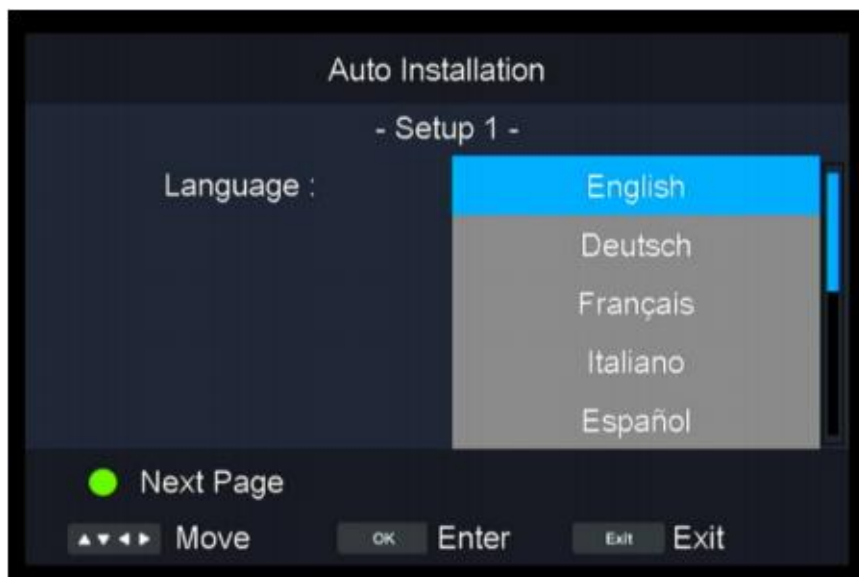

ȚARĂ/REGIUNE

- Apasă butoanele de navigare SUS/JOS de pe telecomandă pentru a selecta țara/regiunea.
- Apasă butonul OK de pe telecomandă pentru a confirma selecția.

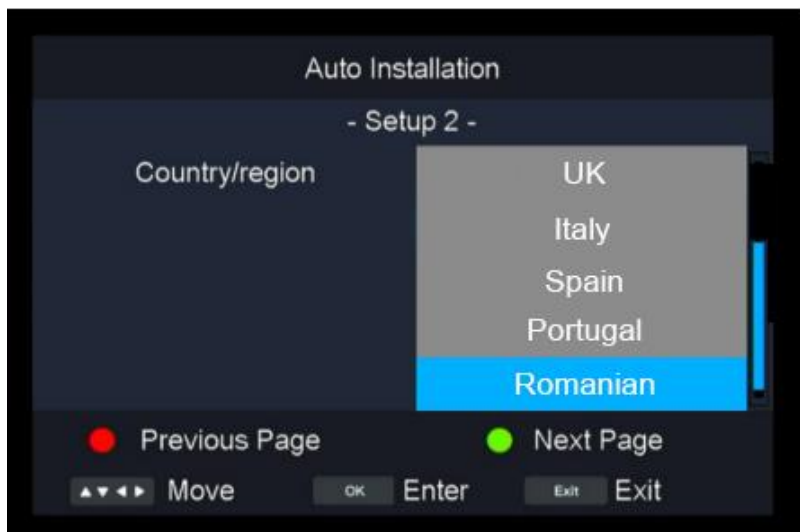

TIP ANTENĂ

- Apasă butoanele de navigare SUS/JOS de pe telecomandă pentru a selecta Aer/Cablu.
- Apasă butonul OK de pe telecomandă pentru a confirma selecția

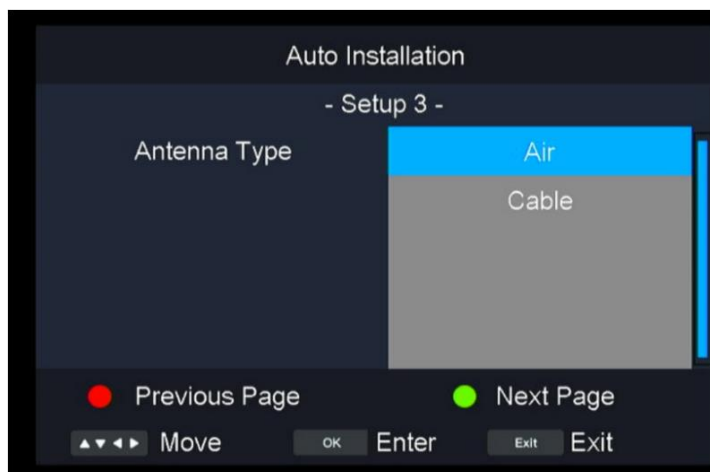

CĂUTARE AUTOMATĂ

- Apasă butoanele de navigare SUS/JOS de pe telecomandă pentru a selecta Toate, ATV, DTV.
- Apasă butonul OK de pe telecomandă pentru a confirma selecția.

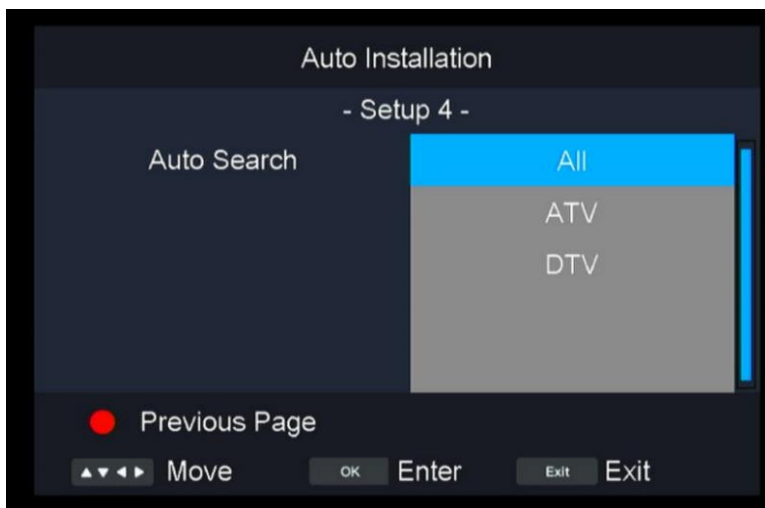

GHID PROGRAME (DOAR IN MODUL DTV)

- Apasati butonul EPG de pe telecomanda pentru a accesa Ghidul de PROGRAME.

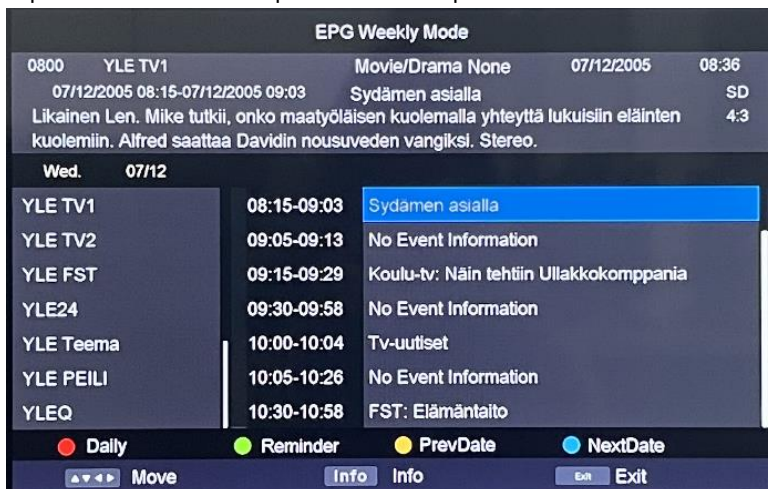

- Apasati butoanele SUS/JOS pentru a selecta canalul dorit
- Apasati butoanele STANGA/DREAPTA Pentru a comuta intre coloana din stanga si dreapta
- Apasati butonul ROSU pentru a comuta intre modul saptamanal si zilnic.
- Apasă butonul VERDE de pe telecomandă pentru a selecta modul de Reamintire dorit, atunci când cursorul este în coloana din dreapta.
- Apasati butonul GALBEN pentru a vizualiza ghidul pentru ziua anterioara.
- Apasati butonul ALBASTRU pentru a vizualiza ghidul pentru ziua urmatoare.

LISTA CANALE FAVORITE

In timpul vizualizarii unui program, apasati butonul FAV pentru a accesa lista de CANALE FAVORITE.

- Apasati butoanele /SUS/JOS pentru a selecta canalul dorit.
- Apasati butonul OK pentru a confirma selectia.

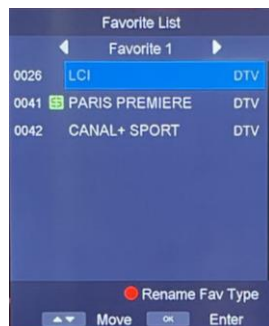

SELECTIE RAPIDA

In timpul vizualizarii unui canal, apasati butonul OK de pe telecomanda pentru a afisa lista de programe.

- Apasati butoanele SUS sau JOS pentru a selecta programul preferat
- Apasati butonul OK pentru a confirma selectia

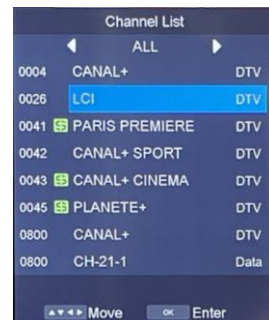

TELETEXT

- Apasati butonul TEXT pentru a afisa informatiile teletext si apasati-l in mod repetat pentru a opri afisarea informatiilor.

TV/RADIO (DOAR IN MODUL DTV)

- Apasati butonul TV/RADIO de pe telecomanda pentru a comuta intre modurile TV si RADIO

SUBTITRARE

- Apasati butonul SUBTITLE de pe telecomanda pentru a accesa meniul Subtitrare.

Nota: Pentru a activa aceasta optiune asigurati-va ca programul vizionat suporta optiunea multi-subtitrare.

INREGISTRARE (DOAR ÎN MODUL DTV)

- Introduceți dispozitivul USB în slotul USB.
- În timpul vizionării programelor digitale, apăsați butonul ● (REC) de pe telecomandă pentru a afișa un mesaj de avertizare; selectați „Da” și apăsați butonul OK pentru a începe înregistrarea.
- Apăsați butonul ■ de pe telecomandă pentru a afișa un mesaj de avertizare; selectați „Da” și apăsați butonul OK pentru a opri înregistrarea.



SETAREA DURATEI DE ÎNREGISTRARE

- Apăsați butonul ● (REC) de pe telecomandă pentru a afișa un mesaj de avertizare; selectați „Da” și apăsați butonul OK pentru a începe înregistrarea.
- Apăsați din nou butonul ● (REC) pentru a afișa Durata de Înregistrare și setați timpul dorit de înregistrare apăsând butoanele numerice de pe telecomandă.

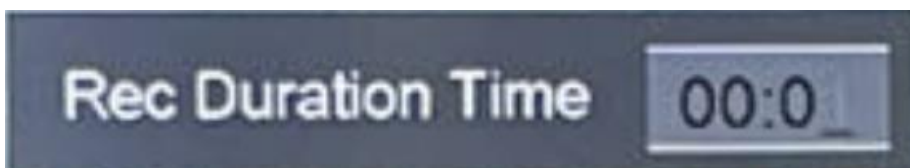

TIMESHIFT (DOAR ÎN MODUL DTV)

- Introduceți dispozitivul USB în slotul USB.
- În timpul vizionării programelor digitale, apăsați butonul pentru a afișa un mesaj de avertizare; selectați „Da” și apăsați butonul OK pentru a activa funcția timeshift.
- Apăsați butonul de pe telecomandă pentru a afișa un mesaj de avertizare; selectați „Da” și apăsați butonul OK pentru a opri timeshift.

REDARE MEDIA

- Apasati butonul SOURCE de pe telecomanda pentru a comuta televizorul in modul Media.
- Introduceti in prealabil Stick-ul USB in portul USB al televizorului.
- Apasati butoanele STANGA/DREAPTA pentru a muta .
- Apasati butonul EXIT pentru a reveni la pagina de meniu media.

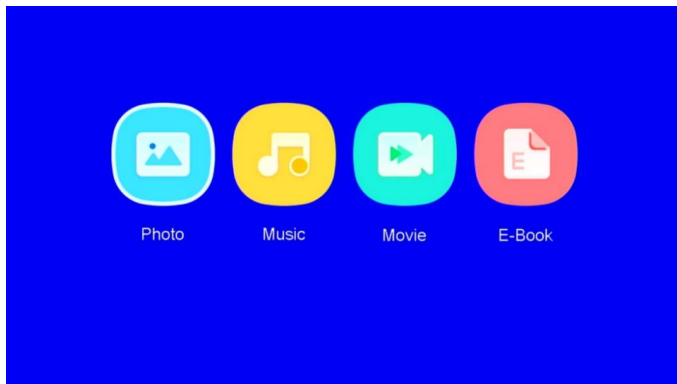

1. POZE

- Apăsați butonul de navigare STÂNGA/DREAPTA pentru a selecta „Foto” în meniul principal și apăsați butonul OK pentru a intra în el.
- Utilizați butoanele de navigare pentru a selecta dosarul sau fișierul dorit.
- Pentru a șterge fișierele, apăsați butonul ROȘU de pe telecomandă pentru a afișa un mesaj de avertizare și selectați „Da” pentru a șterge fișierele.
- Apăsați butonul de navigare pentru a selecta un fișier pe care doriți și apăsați butonul ►► pentru a începe redarea.
- Apăsați butonul ■ pentru a opri redarea.
- Apăsați butonul OK pentru a afișa bara de instrumente de mai jos. Utilizați butoanele de navigare pentru a selecta o opțiune dorită și apăsați OK pentru a o confirma.
- Apăsați butonul EXIT pentru a închide bara de instrumente.

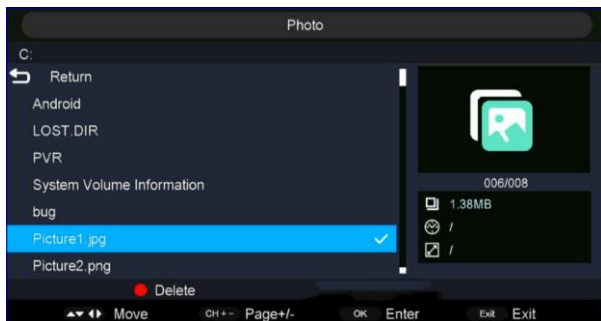

2. Muzica

- Apăsați butonul de navigare STÂNGA/DREAPTA pentru a selecta „**Muzica**” în meniul principal și apăsați butonul OK pentru a intra în el.
- Utilizați butoanele de navigare pentru a selecta dosarul sau fișierul dorit.
- Pentru a șterge fișierele, apăsați butonul ROȘU de pe telecomandă pentru a afișa un mesaj de avertizare și selectați „Da” pentru a șterge fișierele.
- Apăsați butonul de navigare pentru a selecta un fișier pe care doriți și apăsați butonul ►► pentru a începe redarea.
- Apăsați butonul EXIT pentru a închide bara de instrumente.

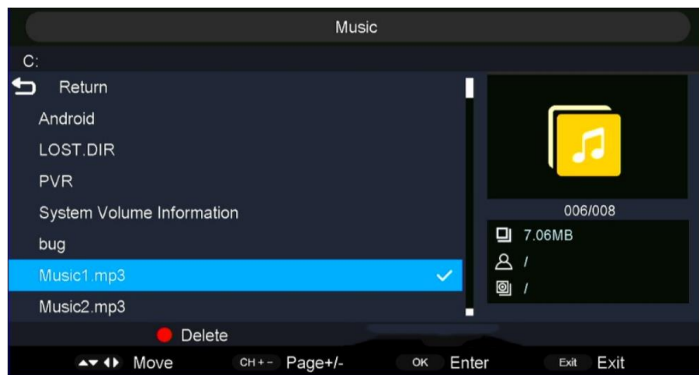

3. FILM

- Apăsați butonul de navigare STÂNGA/DREAPTA pentru a selecta „**Film**” în meniul principal și apăsați butonul OK pentru a intra în el.
- Utilizați butoanele de navigare pentru a selecta dosarul sau fișierul dorit.
- Pentru a șterge fișierele, apăsați butonul ROȘU de pe telecomandă pentru a afișa un mesaj de avertizare și selectați „Da” pentru a șterge fișierele.
- Apăsați butonul de navigare pentru a selecta un fișier pe care doriți și apăsați butonul ►► pentru a începe redarea.
- Apăsați butonul OK pentru a afișa bara de instrumente de mai jos. Utilizați butoanele de navigare pentru a selecta o opțiune dorită și apăsați OK pentru a o confirma.
- Apăsați butonul EXIT pentru a închide bara de instrumente.

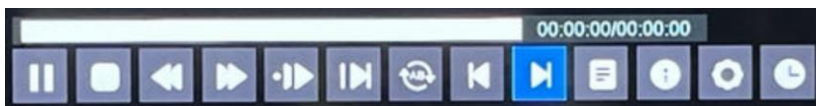
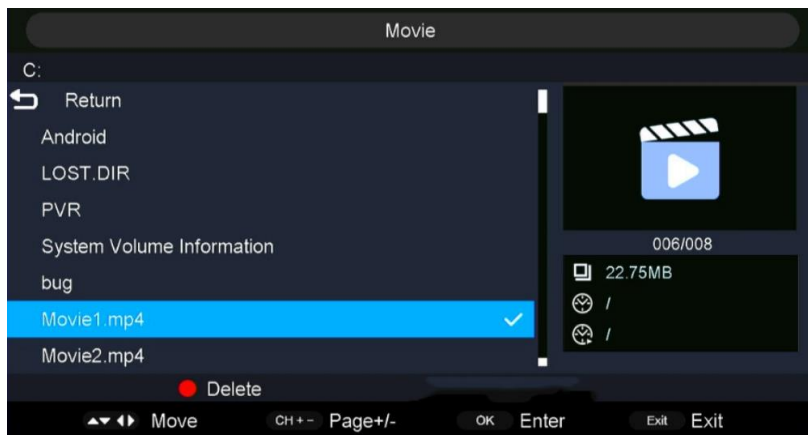

4. e-Book

- Apăsați butonul de navigare STÂNGA/DREAPTA pentru a selecta „E-Book” în meniul principal și apăsați butonul OK pentru a intra în selecție.
- Utilizați butoanele de navigare pentru a selecta un dosar sau fișier dorit.
- Pentru a șterge fișierele, apăsați butonul ROȘU de pe telecomandă pentru a afișa un mesaj de avertizare și selectați „Da” pentru a șterge fișierele.
- Apăsați butonul de navigare pentru a selecta un fișier pe care îl doriți și apăsați butonul ►► pentru a începe redarea.
- Apăsați butonul Roșu pentru a adăuga/șterge semnul de carte.
- Apăsați butonul Verde pentru a intra direct la pagina dorită.
- Apăsați butonul Galben pentru a afișa paginile cu semn de carte.
- Apăsați butonul Albastru pentru a afișa lista de redare.
- Apăsați butonul EXIT pentru a reveni.

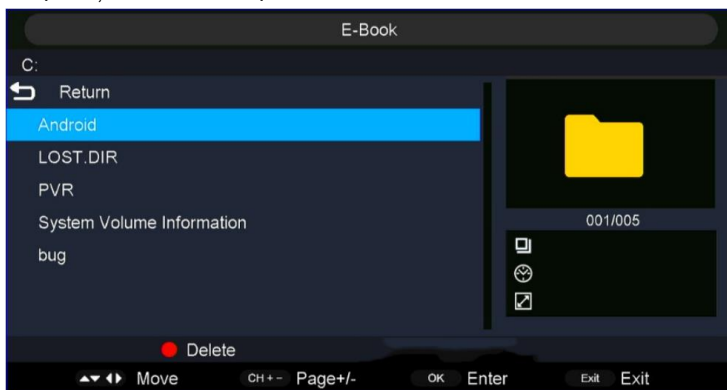

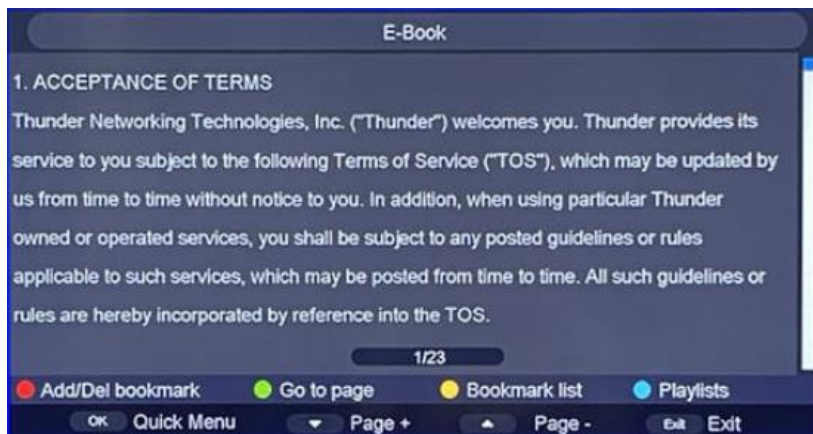

Apăsați butonul ►► de pe telecomandă pentru a începe sau a întrerupe redarea.

Apăsați butonul ■ de pe telecomandă pentru a opri redarea.

Apăsați butonul ◀◀ de pe telecomandă pentru a derula înapoi rapid.

Apăsați butonul ►► de pe telecomandă pentru a derula înainte rapid.

Apăsați butonul ◀◀ de pe telecomandă pentru a reda fișierul anterior.

Apăsați butonul ►► de pe telecomandă pentru a reda fișierul următor.

NOTA: Pentru a reda fișierele multimedia, asigurați-va ca ati selectat optiunea corecta in meniul MEDIA PLAYBACK. Puteti vizualiza doar Poze in meniul POZE, doar fisiere audio in meniul MUZICA si asa mai departe.

MENIUL PRINCIPAL

1. Imagine:

- Apăsați butonul MENU de pe telecomandă pentru a afișa meniul principal.
- Apăsați butonul STÂNGA/DREAPTA pentru a selecta PICTURE în meniul principal, apoi apăsați butonul OK pentru a intra.
- Apăsați butoanele SUS/JOS pentru a selecta opțiunea pe care doriți să o ajustați în meniul PICTURE.
- Apăsați butoanele STÂNGA/DREAPTA pentru a ajusta.
- După ce ați terminat ajustările, apăsați butonul MENU pentru a reveni la meniul anterior.



1.1 Mod Imagine:

- Apăsați butoanele SUS/JOS pentru a selecta Modul Imagine, apoi apăsați butonul OK pentru a selecta. (Opțiuni: Standard/Dynamic/Movie/User)

1.2 Luminozitate/Contrast/Claritate/Culoare/Tint:

- Apăsați butoanele SUS/JOS pentru a selecta opțiunea, apoi apăsați butoanele STÂNGA/DREAPTA pentru a ajusta.

Luminozitate: Ajustează ieșirea de percepție vizuală a întregii imagini, afectând luminozitatea imaginii.

Contrast: Ajustează intensitatea accentuată a imaginii, dar umbra imaginii este invariabilă.

Claritate: Ajustează vârfurile în detaliile imaginii.

Culoare: Ajustează culoarea imaginii.

(NOTĂ: Luminozitatea, Contrastul, Claritatea și Culoarea sunt ajustabile doar când Modul Imagine este „User”. Tint este ajustabil doar pentru sistemul NTSC.)

1.3 Temperatura Culoare:

- Apăsați butoanele SUS/JOS pentru a selecta Temperatura Culoare. Această opțiune este pentru a schimba nuanța generală a culorii a imaginii. (Opțiuni: Standard/Cool/Warm)

Standard: Producție imagine vividă.

Cool: Producție imagine cu nuanță albastră delicată.

Warm: Producție imagine cu nuanță roșie.

1.4 Raport Aspect:

- Apăsați butoanele SUS/JOS pentru a selecta Raportul Aspect. Această opțiune este folosită pentru a ajusta dimensiunea video.
- Apăsați butonul DREAPTA pentru a selecta Auto, 4:3, 16:9, Zoom1, Zoom2.

1.5 Reducere Zgomot:

- Apăsați butoanele SUS/JOS pentru a selecta Reducere Zgomot. Această opțiune este folosită pentru a îmbunătăți calitatea imaginii.
- Apăsați butonul DREAPTA pentru a selecta Off/Low/Middle/High.

1.6 Backlight:

- Apăsați butoanele SUS/JOS pentru a selecta Retroiluminare. Această opțiune este pentru a ajusta retroiluminarea imaginii.

1.7 Mod HDMI Ecran:

- Mod Ecran (Disponibil doar pe sursa HDMI.)

2. Meniu Sunet:

- Apăsați butonul MENU pentru a afișa meniul principal.
- Apăsați butoanele STÂNGA/DREAPTA pentru a selecta SUNET în meniul principal, apoi apăsați butonul OK pentru a intra.



2.1 Mod Sunet:

- Apăsați butoanele SUS/JOS pentru a selecta Mod Sunet, apoi apăsați butonul OK pentru a selecta. (Opțiuni: Standard, Movie, Music, Speech, User.)

Standard: Producție sunet echilibrat în toate mediile.

Movie: Accentuează înălțimile și gravele pentru o experiență sonoră bogată.

Music: Crește din nou gravele pentru mai mult bass.

Discurs: Reduceți câștigul de înălțimi și bass pentru a accentua efectele vocale.

Utilizator: Selectați pentru a personaliza setările de sunet.

2.2 Bass/Treble:

- Apăsați butoanele SUS/JOS pentru a selecta opțiunea, apoi apăsați butoanele STÂNGA/DREAPTA pentru a ajusta.

Bass: Ajustează efectul de bass. Crescând sau descreștând sunetele mai joase.

Treble: Ajustează efectul de înălțimi. Crescând sau descreșcând sunetele înalte.

(NOTĂ: Bass și Treble sunt ajustabile doar când Modul Sunet este „User”).

2.3 Balans:

- Apăsați butoanele SUS/JOS pentru a selecta Balans.
- Apăsați butoanele STÂNGA/DREAPTA pentru a ajusta valoarea (-50~50).

2.4 Surround:

- Apăsați butoanele SUS/JOS pentru a selecta Surround.
- Apăsați butoanele STÂNGA/DREAPTA pentru a selecta On sau Off.

2.5 AVL (Automatic Volume Level):

- Apăsați butoanele SUS/JOS pentru a selecta AVL și apăsați DREAPTA pentru a selecta On/Off. Această opțiune este folosită pentru a reduce schimbările bruște ale volumului automat.

2.6 Ieșire Audio Digitală:

- Apăsați butoanele SUS/JOS pentru a selecta Ieșire Audio Digitală, apoi apăsați butonul DREAPTA pentru a selecta Off/PCM/Auto.

2.7 Descriere Audio:

- Apăsați butoanele SUS/JOS pentru a selecta Descriere Audio, apoi apăsați butonul DREAPTA pentru a intra în sub-meniu.
- Pentru utilizatorii cu deficiențe de vedere, această funcție îi poate ajuta să identifice anumite scene sau acțiuni prin intermediul narării.

NOTĂ: Funcția de Descriere Audio funcționează doar atunci când vizionați programe care conțin informații de narare asociate.

3. Meniu Canale:

- Apăsați butonul MENU pentru a afișa meniul principal.
- Apăsați butoanele STÂNGA/DREAPTA pentru a selecta CANALE în meniul principal, apoi apăsați butonul OK pentru a intra.

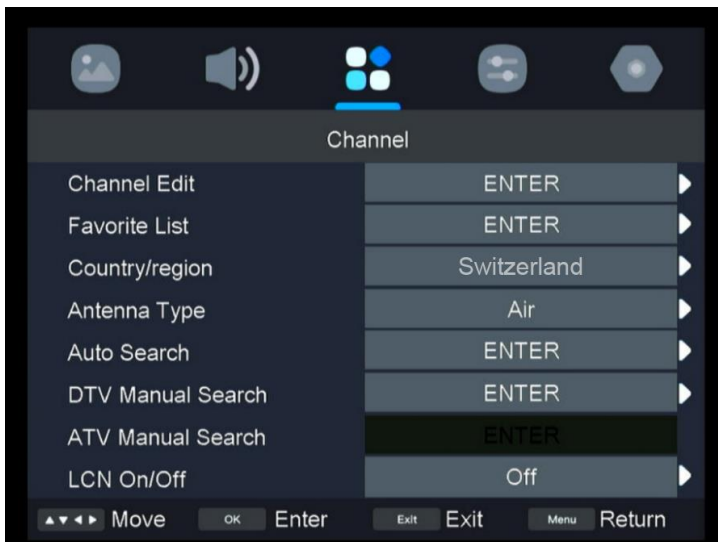

3.1 Editare Canale:

- Apăsați butoanele SUS/JOS pentru a selecta Editare Canale, apoi apăsați butonul DREAPTA pentru a intra în sub-meniu.

3.2 Listă Favorite:

- Apăsați butoanele SUS/JOS pentru a selecta Listă Favorite, apoi apăsați butonul DREAPTA pentru a intra în sub-meniu.

3.3 Țară/Regiune:

- Apăsați butoanele SUS/JOS pentru a selecta Țară/Regiune, apoi apăsați butonul DREAPTA pentru a selecta.

3.4 Tip Antenă:

- Apăsați butoanele SUS/JOS pentru a selecta Tip Antenă, apoi apăsați butonul DREAPTA pentru a selecta. (Opțiuni: Aer/Cablu).

3.5 Căutare Automată:

- Apăsați butoanele SUS/JOS pentru a selecta Căutare Automată, apoi apăsați butonul DREAPTA pentru a intra în sub-meniu.

3.6 Căutare Manuală DTV (Digital TV):

- Apăsați butonul SUS/DREAPTA pentru a selecta Căutare Manuală DTV, apoi apăsați butonul DREAPTA pentru a intra în sub-meniu.

3.7 Căutare Manuală ATV (Analog TV):

- Apăsați butoanele SUS/JOS pentru a selecta Căutare Manuală ATV, apoi apăsați butonul DREAPTA pentru a intra în sub-meniu.

3.8 LCN (Logical Channel Number):

- Apăsați butoanele SUS/JOS pentru a selecta LCN, apoi apăsați butonul DREAPTA pentru a selecta LCN: On/Off.
- Activați LCN pentru sortare și grupare programe.

3.9 Informații Semnal:

- Apăsați butoanele SUS/JOS pentru a selecta Informații Semnal, apoi apăsați butonul DREAPTA pentru a intra în sub-meniu.

4. MENU CARACTERISTICI

- Apăsați butonul MENU pentru a afișa meniul principal.
- Apăsați butoanele STÂNGA/DREAPTA pentru a selecta Caracteristici în meniul principal, apoi apăsați butonul OK pentru a intra.

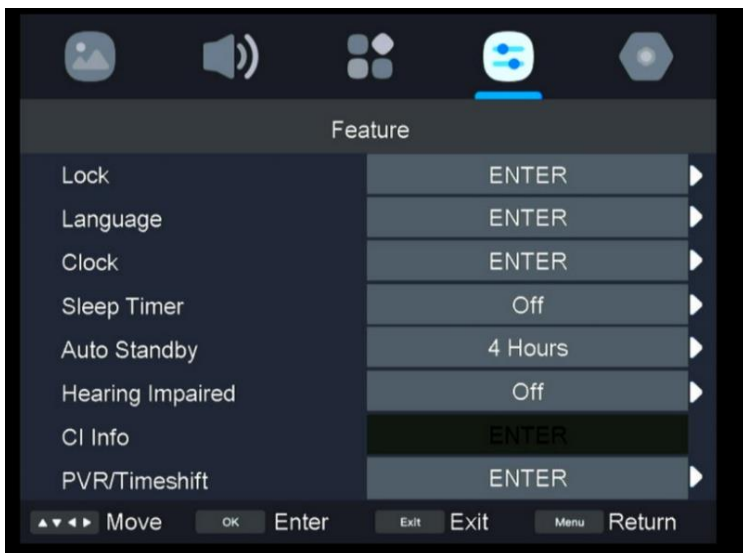

4.1 Blocare

- Apăsați butoanele SUS/JOS pentru a selecta Blocare, apoi apăsați butonul DREAPTA pentru a intra în sub-meniu. NOTĂ: Parola implicită de fabrică este "0000", puteți să o schimbați, dar trebuie să o păstrați în siguranță. Dacă o uitați, vă rugăm să utilizați parola universală "4711".

4.2 Limbă

- Apăsați butoanele SUS/JOS pentru a selecta Limba, apoi apăsați butonul DREAPTA pentru a intra în sub-meniu și să selectați limba OSD preferată.

4.3 Ceas

- Apăsați butoanele SUS/JOS pentru a selecta Ceas, apoi apăsați butonul DREAPTA pentru a intra în sub-meniu.

4.4 Temporizator Oprit

- Apăsați butoanele SUS/JOS pentru a selecta Temporizatorul de Oprit, apoi apăsați butonul DREAPTA pentru a intra și pentru a selecta Oprit/10 minute/20 de minute/30 de minute/60 de minute/90 de minute/120 de minute/180 de minute/240 de minute.

4.5 Standby Automat

- Apăsați butoanele SUS/JOS pentru a selecta Standby Automat, apoi apăsați butonul DREAPTA pentru a intra și pentru a selecta Oprit/4 ore/6 ore/8 ore.

4.6 Deficiențe de Auz

Apăsați butoanele SUS/JOS pentru a selecta Deficiențe de Auz, apoi apăsați butonul DREAPTA pentru a intra și pentru a selecta Activat sau Dezactivat.

4.7 Info CI

Apăsați butoanele SUS/JOS pentru a selecta Info CI, apoi apăsați butonul DREAPTA pentru a intra în sub-meniul aferent.

4.8 PVR/Timeshift

Apăsați butoanele SUS/JOS pentru a selecta PVR/Timeshift, apoi apăsați butonul DREAPTA pentru a intra și pentru a accesa sub-meniul. (Selectare Partiție/Timeshift Automat/Buffer Timeshift/Listă Programare/Listă Înregistrare/Pornire Înregistrare)

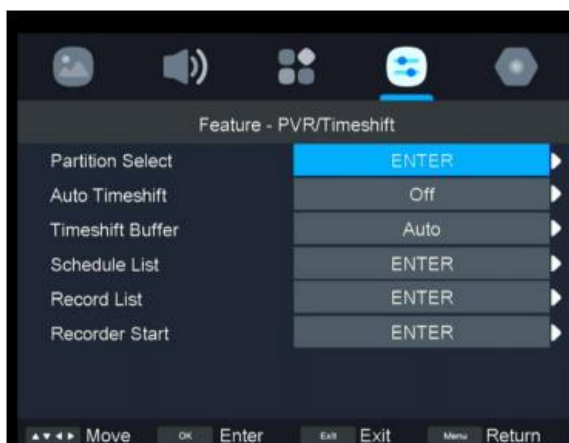

4.9 HDMI CEC

Apăsați butoanele SUS/JOS pentru a selecta HDMI CEC, apoi apăsați butonul DREAPTA pentru a intra în sub-meniul aferent.



5. MENU SETĂRI

- Apăsați butonul MENU pentru a afișa meniul principal.
- Apăsați butoanele STÂNGA/DREAPTA pentru a selecta Setări în meniul principal, apoi apăsați butonul OK pentru a intra.

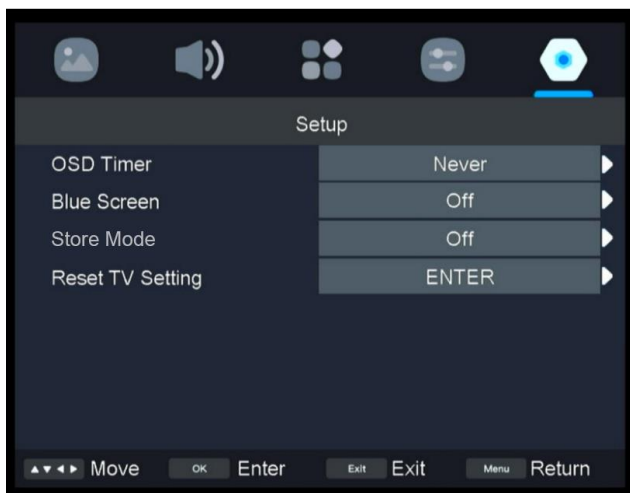

5.1 Temporizator OSD

- Apăsați butoanele SUS/JOS pentru a selecta Temporizator OSD, apoi apăsați butonul DREAPTA pentru a intra și pentru a selecta 5 secunde/10 secunde/15 secunde/20 secunde/25 secunde/30 secunde/Niciodată.

5.2 Ecran Albastru

- Apăsați butoanele SUS/JOS pentru a selecta Ecranul Albastru, apoi apăsați butonul DREAPTA pentru a intra și pentru a selecta Activat sau Dezactivat.
- Fundalul ecranului va deveni albastru în condiții de semnal foarte slab sau inexistent, dacă Ecranul Albastru este Activat.

5.3 Mod Magazin

- Apăsați butoanele SUS/JOS pentru a selecta Modul Magazin, apoi apăsați butonul DREAPTA pentru a intra și pentru a selecta Activat sau Dezactivat.

5.4 Resetare Setări TV

- Apăsați butoanele SUS/JOS pentru a selecta Resetare Setări TV, apoi apăsați butonul DREAPTA pentru a intra în sub-meniu.
- Această opțiune este folosită pentru a reveni la setările implicite de fabrică.

INTRETINERE

- Asigurați-vă că apăsați butonul POWER pentru a seta TV-ul în modul Standby și deconectați ștecharul înainte de a curata TV-ul.
- Nu folosiți niciodată alcool, benzen, diluant, lichid de curățare sau alte substanțe chimice. Nu utilizați aer comprimat pentru a îndepărta praful.
- Ștergeți TV-ul cu o cârpă uscată și moale, zgărieturile prezente pe display nu fac obiectul garanției.
- Utilizați televizorul doar în camere aerisite, fără fum sau alte substanțe care pot cauza diminuarea performanțelor produsului. Depunerile de praf, fum sau alte substanțe în interiorul televizorului nu fac obiectul garanției.

MONTAREA PE PERETE

- Contactați un profesionist pentru asistență atunci când montați televizorul pe perete. Nu suntem responsabili pentru eventuale deteriorări ale produsului sau vătămări suferite de dvs. dacă montați televizorul pe cont propriu.
- Nu montați televizorul pe perete în timp ce televizorul este pornit. Poate cauza vătămări corporale datorate șocurilor electrice.
- Pentru montarea acestui televizor folosiți șuruburi standard M4 * 8mm (4 bucăți).

Vedere din spate a TV-ului

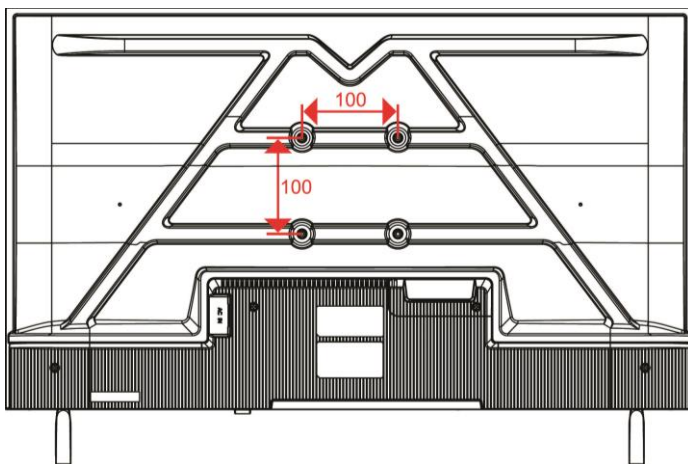

MONTAREA PE STANDULUI

Este posibil ca televizorul dvs. să fie ambalat cu Standul separat. Înainte de a utiliza acest televizor, vă rugăm să efectuați Montarea Standului conform instrucțiunilor de mai jos.

Pasul 1

Plasați televizorul cu fața în jos pe o cârpă sau o pernă moale pentru a preveni deteriorarea ecranului.

Pasul 2

Aliniați Standul cu baza televizorului și apoi forțați capătul suportului până când televizorul este așezat complet pe suport.

Pasul 3

Strângeți șuruburile incluse cu o șurubelniță.

NOTE:

- Deconectați mai întâi cablul de alimentare de la priza atunci când instalați sau scoateți suportul televizorului.
- Pentru a evita deteriorarea acestui televizor, contactați unul sau mai mulți parteneri pentru asistență la instalarea sau scoaterea suportului televizorului.

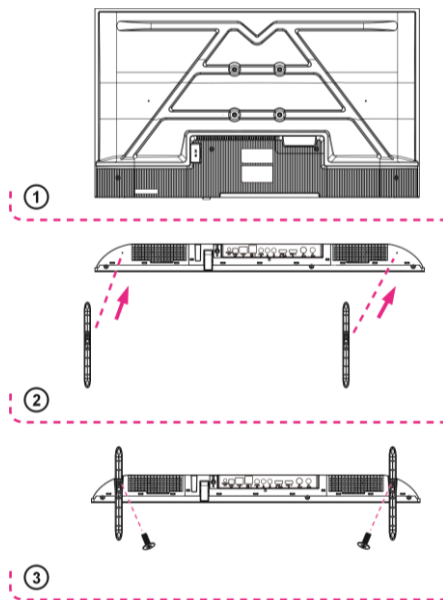

SPECIFICATII

Ecran	80 cm LED TV
Rezolutie	1366 × 768
Culori Ecran	16.7M
Raport de Contrast	1200:1
Raport de Aspect	16:9
Timp Utilizare	30,000 ore
USB – Formate multimedia redade	Film: AVI, MPEG 1/2
	Muzica: MP3
	Poze: JPG/JPEG
	Text: TXT
Alimentare	AC 100-240V, 50/60Hz
Consum	Max. 60W
Temperatura de Operare	-5°C to 45°C
Dimensiuni	718 (W) × 205(D) × 479(H) mm
Greutate	Aprox. 3.19 kg

Specificațiile pot fi modificate fără notificare.

PROBLEME SI REZOLVARI

Verificati urmatoarele puncte inainte de a considera ca televizorul este defect:

Defect	Solutie Posibila
TV nu se alimenteaza	Asigurati-va ca ati introdus stecarul in priza
Fara imagine	Asigurati-va ca aparatul este conectat corespunzator
<ul style="list-style-type: none"> ● Fara sunet. ● Sunet distorsionat. 	<ul style="list-style-type: none"> ● Asigurati-va ca aparatul este conectat corespunzator. ● Asigurati-va ca setarile pentru TV si sistemul audio sunt corecte. ● Ajustati volumul apasand tastele VOL+/VOL-.
Telecomanda nu este operationala	<ul style="list-style-type: none"> ● Verificati daca bateriile sunt instalate corect. ● Bateriile sunt descarcate: Inlocuiti bateriile ● Indreptati telecomanda spre senzorul Tv. ● Utilizati telecomanda de la o distanta mai mica de 6 m de senzorul TV. ● Indepartati obstacolele dintre telecomanda si senzorul TV.
Nu funcționează nici o operație (de la unitatea principală și / sau de la telecomandă).	Deconectați fișa de alimentare și apoi reconectați-o. (Este posibil ca aparatul să nu funcționeze corespunzător din cauza fulgerului, electricității statice sau a altor factori.)
Defect (TV)	Solutie Posibila
Fara imagine sau calitate slaba a imaginii.	<ul style="list-style-type: none"> ● Reglați antena sau utilizați o antenă externă. ● Repoziționați aparatul în apropierea unei ferestre (în cazul în care se afla interiorul unei clădiri). ● Mutați unitățile care cauzează interferențe de langa aparat. ● Realizați o noua cautare automata. ● Încercați un alt canal.
Fara sunet sau calitate slaba a sunetului.	<ul style="list-style-type: none"> ● Verificați setările audio. ● Apăsăți butonul MUTE de pe telecomandă pentru a anula funcția mut. ● Deconectați căștile.
Zgomot sau alte interferente	<ul style="list-style-type: none"> ● Echipamentele electronice din apropierea unității provoacă interferente. ● Relocati TV-ul sau mutați echipamentul.

FISA CU INFORMATII DESPRE PRODUS

Informatii		Valoare si precizie	Unitate
1	Denumirea sau marca comercială a furnizorului	NEI	
	Adresa furnizorului	Soseaua de centura nr.27-28, Hala C5, Chiajna, Ilfov	
2	Identificatorul de model al furnizorului	32NE4001	
3	Clasa de eficiență energetică pentru intervalul dinamic standard(SDR)	E	
4	Consumul de putere în modul pornit pentru intervalul dinamic standard (SDR)	26	W
5	Clasa de eficiență energetică (HDR)	N/A	
6	Consumul de putere în modul pornit pentru intervalul dinamic ridicat (HDR)	N/A	W
7	Consumul de putere în modul oprit	N/A	W
8	Consumul de putere în modul standby	0.24	W
9	Consumul de putere în modul standby în rețea	N/A	W
10	Categoria de afișaj electronic	Television	
11	Raportul de aspect (X : Y)	16:9	-
12	Rezoluția ecranului (pixeli) (H X V)	1366×768	-
13	Diagonala ecranului	80	cm
14	Diagonala ecranului	32	inch
15	Aria suprafeței vizibile a ecranului	2736	cm ²
16	Tehnologia de afișare utilizată	LED LCD	
17	Reglarea automată a luminozității (ABC) disponibilă	Nu	

18	Voice recognition sensor available	Nu	
19	Senzor pentru prezența în încăpere disponibil	Nu	
20	Frecvența de reîmprospătare a imaginii	60	Hz
21	Disponibilitatea minimă garantată a actualizărilor de software și firmware (de la data încheierii plasamentului pe piață)	8	Ani
22	Disponibilitatea minimă garantată a pieselor de schimb (de la data încheierii plasamentului pe piață)	7	Ani
23	Asistență minimă garantată pentru produs	7	Ani
	Durata minimă a garanției generale oferite de furnizor	2	Ani
24	Tipul sursei de alimentare:	Internă	
25.1)	Sursa de alimentare externă standardizată (inclusă în ambalajul produsului), Descriere	N/A	
25.2)	Sursa de alimentare externă standardizată (inclusă în ambalajul produsului), Tensiunea de intrare	N/A	V
25.3)	Sursa de alimentare externă standardizată (inclusă în ambalajul produsului), Tensiunea de ieșire	N/A	V
26.1)	Sursa de alimentare externă standardizată (dacă nu este inclusă în ambalajul produsului), Supported standard name or list	N/A	
26.2)	Sursa de alimentare externă standardizată (dacă nu este inclusă în ambalajul produsului), Tensiunea de ieșire necesară	N/A	V
26.3)	Sursa de alimentare externă standardizată (dacă nu este inclusă în ambalajul produsului), Required delivered current (minimum)	N/A	A
26.4)	Sursa de alimentare externă standardizată (dacă nu este inclusă în ambalajul produsului), Frecvența curentului necesară	N/A	Hz

“Fisa de Informatii a produsului in conformitate cu Regulamentul UE No. 2019/2013 cu privire la etichetarea energetica a afisajelor electronice si televizoarelor poate fi gasita scanand codul QR al etichetei energetice: “



NEI

32NE4001



26 kWh/1000h

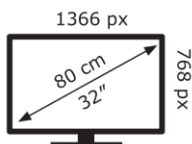

2019/2013

EU Declaration of Conformity
Declaratie de conformitate UE
Déclaration UE de conformité
Declaración de Conformidad de la UE
EU-Konformitätserklärung
Dichiarazione di Conformità UE

N. 2721

Product description: 32" HD BORDERLESS TV

Descriere produs:

Description du produit:

Descripción del product:

Produktbeschreibung:

Descrizione del prodotto:

Brand: NEI

Marca / Marque / Marke / Marchio:

Model: 32NE4001

Modèle / Modelo / Modell / Modello:



Lot number: TFT224226

Numar lot / Numéro de lot

Losnummer / Número de lote:

Numero di lotto:

Name and address of the manufacturer: SC Renaissance Public Service SRL,
Sos. De Centura, nr. 27-28, Chiajna, Ilfov,
Romania

Numele si adresa producatorului:

Nom et adresse du fabricant:

Name und Adresse des Herstellers:

Nombre y dirección del fabricante:

Nome e indirizzo del produttore:

This declaration of UE conformity is issued on sole responsibility of the producer.

Prezenta declaratie de conformitate este emisa pe raspunderea exclusiva a producatorului.

Cette déclaration de conformité UE est émise sous la seule responsabilité du fabricant.

Esta declaración de conformidad de la UE se emite bajo la única responsabilidad del fabricante.

Diese EU-Konformitätserklärung wird auf alleinige Verantwortung des Herstellers ausgestellt.

Questa dichiarazione di conformità UE è rilasciata sotto l'unico responsabilità del produttore.

The object of the declaration described above complies with the relevant harmonization legislation of the Union.

Obiectul declaratiei descris mai sus este in conformitate cu legislatia relevanta de armonizare a Uniunii:

L'objet de la déclaration décrite ci-dessus est conforme à la législation de l'Union pertinente en matière d'harmonisation.

Der Gegenstand der oben beschriebenen Erklärung entspricht der relevanten Harmonisierungsgesetzgebung der Union.

El objeto de la declaración descrito anteriormente cumple con la legislación de armonización relevante de la Unión.

L'oggetto della dichiarazione descritta sopra è conforme alla legislazione di armonizzazione rilevante dell'Unione.

EMC/RED Directive -*Directiva EMC/RED**Directive CEM/RED**EMV/Funkanlagenrichtlinie**Directiva EMC/RED**Direttiva EMC/RED*

2014/53/EU

Being in compliance with the following standards / Fiind in conformitate cu urmatoarele standarde / Cela étant conforme aux normes suivantes / In Übereinstimmung mit den folgenden Standards / En cumplimiento de las siguientes normas / Essendo conforme alle seguenti norme:

EN 55032:2015, EN 62479:2010, EN 61000-3-3:2013, EN IEC 61000-3-2:2019, EN 303 340 V1.2.1, EN55035:2017 EN 50663:2017, EN 62368-1:2020+A11:2020

RoHS (Restriction of the Use of Certain Hazardous Substances) Directive: 2011/65/EU; (EU) 2015/863:

*Directiva RoHS (Restriction of the Use of Certain Hazardous Substances):**Directive RoHS (Restriction de l'utilisation de certaines substances dangereuses):**RoHS (Beschränkung der Verwendung bestimmter gefährlicher Stoffe) Richtlinie:**Directiva RoHS (Restricción del Uso de Ciertas Sustancias Peligrosas):**Direttiva RoHS (Restrizione dell'Uso di Alcune Sostanze Pericolose):*

Being in compliance with the following standards / Fiind in conformitate cu urmatoarele standarde / Cela étant conforme aux normes suivantes / In Übereinstimmung mit den folgenden Standards / En cumplimiento de las siguientes normas / Essendo conforme alle seguenti norme:

IEC62321-3-1:2013; IEC62321-5:2013; IEC62321-4:2017; IEC62321-7-1:2015; IEC62321-7-2:2017; IEC62321-6:2015; IEC62321-8:2017

ERP (Energy Related Product) Directive:

2009/125/EC; EC 642/2009; EU2017/1369*Directiva ERP (Produs Energetic Conex):***EC801/2013 EU 2019/2013; EU 2019/2021.***Directive ERP (Produit lié à l'énergie):**ERP (Energieverwandtes Produkt) Richtlinie:**Directiva ERP (Producto Relacionado con la Energía):**Direttiva ERP (Prodotto Correlato all'Energia):*

Being in compliance with the following standards / Fiind in conformitate cu urmatoarele standarde / Cela étant conforme aux normes suivantes / In Übereinstimmung mit den folgenden Standards / En cumplimiento de las siguientes normas / Essendo conforme alle seguenti norme:

EN62087-1:2016; EN 50564:2011; EN 62087-3:2016

Signed for and on behalf of:

SC Renaissance Public Service SRL*Semnat pentru și în numele:**Signé pour et au nom de:**Unterscriben für und im Namen von:**Firmado por y en nombre de:**Firmato per e per conto di:*

Name:

Creanga Andreea*Nume / Nom / Name / Nombre / Nome:*

In the capacity of:

General Manager*In calitate de / En qualité de / In der Funktion als**En calidad de / In qualità di:*

Place and date:

Chiajna, Ilfov*Locul și data / Lieu et date***August 2024***Ort und Datum / Lugar y fecha / Luogo e data*