



PNI ESCORT HP 8900

CB radio/ CB радио/ CB-radio/Statie radio CB



EN	User manual	3
BG	Ръководство за употреба	19
DE	Benutzerhandbuch	36
ES	Manual de usuario	53
FR	Manuel utilisateur	69
HU	Használati utasítás	85
IT	Manuale utente	101
NL	Handleiding	117
PL	Instrukcja obsługi	133
RO	Manual de utilizare	149

Special warnings

- ⚠ Read the warnings below to prevent fire, personal injury, or damages to the CB radio or to the CB antenna.
- ⚠ Do not try to operate the radio while driving. Doing so expose yourself to the risk of road accidents.
- ⚠ This radio is designed for 12V/24V DC power supply. Do not use a voltage higher than the recommended one.
- ⚠ Do not place the radio on an excessively dusty, damp or unstable surface.
- ⚠ Do not connect the antenna during transmission; risk of electric shock.
- ⚠ Please keep away from interfering devices (such as: tv, generator, etc.)
- ⚠ Those who use pacemakers are advised to keep their distance from the antenna during transmission and especially not to touch it.
- ⚠ Do not bring metal objects close to the internal electrical part of the radio; danger of electric shock.
- ⚠ Avoid exposing the radio to temperatures lower than -26°C and higher than $+60^{\circ}\text{C}$, the temperature on board a vehicle can sometimes exceed 80°C , which can cause irreparable damage to the radio in case of prolonged exposure. Do not expose the radio to sunlight for a long time.
- ⚠ Do not cover the radio, it will prevent it from cooling.
- ⚠ Check that the vehicle battery is sufficiently charged to avoid rapid discharge.
- ⚠ It is important to turn off the radio before starting the engine to avoid damage caused by high starting voltage.
- ⚠ When replacing the fuse, you must use a 2A 250V type F fuse. Do not use a higher value fuse.
- ⚠ If an abnormal odor or smoke is detected coming out of the radio, turn off the radio immediately.
- ⚠ Do not transmit for a long time, the radio may heat up and malfunction.
- ⚠ Keep the radio away from children.

Other warnings:

Before connecting or using this product, please read the instructions for use carefully. Keep this manual for future reference.

Before using the radio, connect the antenna. Check the SWR before transmitting. A too high SWR can lead to the destruction of the radio

terminals, internal components that are not covered by the warranty.

There are no components of the radio that can be repaired by the user. For repairs, contact an authorized service center.

To prevent the risk of fire, use a suitable power supply.

Installation instructions

Before installing the radio in your car, choose the most suitable location so that when using it, it does not disturb you while driving.

To install the radio, use the bracket and accessories in the package. The screws must be tightened well to avoid vibration of the radio while driving. The mounting bracket can be positioned above or below the radio, and it can be tilted depending on the installation method.

Power the radio

The power cable of the radio includes a protection fuse, installed in the cigarette lighter socket. To power the radio, insert the cigarette lighter plug into the dedicated slot under your car's dashboard.

WARNINGS

Make sure that you power the radio at 12V/24V.

If the fuse burns, do not replace it with a higher value one. The one in the factory has 2A.

The installation of the antenna

To use the radio you need an antenna that operates in the frequency range 26-28MHz.

To install and calibrate the antenna, consult a specialized technician.

Usually, the antenna must be positioned on the highest part of the vehicle, without being shielded by obstacles and as far as possible from any electrical source or electromagnetic noise. The coaxial cable of the antenna must not be interrupted or pressed. Connect the plug on the end of the antenna coaxial cable to the antenna plug on the back of the radio.

Testing the radio

Once the radio is installed and powered, test its correct operation:

- Check that the radio is powered correctly
- Check the antenna connection to the radio
- Connect the microphone to the jack on the front panel of the radio
- Turn on the radio by long pressing the multifunction button on the front panel of the radio
- Adjust the volume to the comfort level
- Select the channel using the keys ▲ and ▼ from the microphone or the front panel of the radio.
- Adjust the squelch level to the limit where the background noise disappears. (Instructions on activating and adjusting the ASQ/SQ function can be found on page 8)
- Press the PTT button on the microphone to emit and release it to receive
- Check the level of the signal transmitted/received via the signal bars on the front panel of the radio

Key features

- Manual Squelch (SQ) and Automatic Squelch (ASQ)
- Multifunctional screen
- Frequency display
- S-meter
- NB and HI-CUT filters
- Scan function
- Additional settings menu
- Dual Watch function
- Key beep
- CTCSS/DCS codes
- Key lock
- Emergency channels
- Screen brightness adjustment

Front panel description



1. **Multifunction button.** Long press this button to turn on/off the radio. Turn this knob to adjust the volume. If you have accessed the settings menu, press this button to access a sub-menu and rotate it to change an option.
2. **▲/▼.** Press these buttons to change the channel (Channel +/Channel-).
3. **DW.** Press this button to activate, deactivate and configure the Dual Watch function.
4. **MENU.** Long press this button to access the menu with additional settings.
5. **SQ/ASQ.** Press this button to activate, deactivate and select the manual and automatic squelch level.
6. **AF/SC.** Press this button to switch the modulation (AM/FM) and to activate the Scan function.
7. **9 19/Lock.** Press this button to switch to emergency channels (9/19) and to activate/deactivate the Key lock function.

Basic operations

Turn the radio on/off

Long press the multifunction button [1] to turn on the radio. The screen will light up and will first display the PNI logo, then the channel, standard, frequency, modulation and active functions.

Note: If you have activated the AUTO ON function in the radio's menu, the radio will start automatically immediately after power up.



Adjust the volume

After turning on the radio, rotate the multifunction knob left or right to adjust the volume. 28 volume levels are available. Briefly press the multifunction button to turn off the speaker. The text MUTE will appear on the screen. Briefly press the multifunction button again or rotate it to reactivate the speaker. The screen will return to the standard display mode and to the last set volume level.

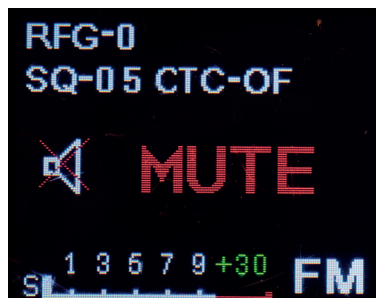

Select the channel

Briefly press the buttons ▲ and ▼ on the microphone or the front panel of the radio to change the channel. Press and hold to switch over 5 channels at once.

Functions

Activate SQ. Sensitivity level setting.

Briefly press the SQ/ASQ button [5]. The SQL text accompanied by the current sensitivity level will appear in the lower left corner of the screen. Turn the multifunction knob [1] to set the desired level. 28 levels of squelch sensitivity are available (00 - 28). Press the multifunction button to confirm or wait 5 seconds, afterwards the screen will return to the standard display mode. The set squelch level will be displayed in the upper left corner of the screen.



Activate ASQ. Sensitivity level setting.

Briefly press the SQ/ASQ button [5] or the ASQ button on the microphone to activate the Automatic Squelch function. The text ASQ will appear in the lower left corner of the screen accompanied by the current sensitivity level. Turn the multifunction knob [1] to set the desired level. 9 levels of automatic squelch sensitivity are available (01 - 09). Press the multifunction button to

confirm or wait 5 seconds, afterwards the screen will return to the standard display mode. The set squelch level will be displayed in the upper left corner of the screen.

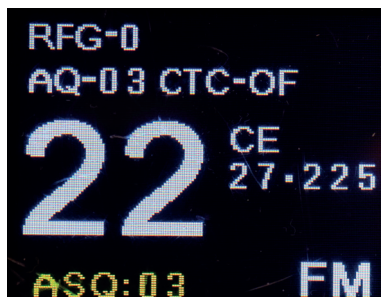

AM/FM modulation

Briefly press the AF/SC button [6] to switch between AM and FM.

Note: If the radio is set to a standard that does not support AM, pressing the AF/SC key will have no effect. Only the FM icon will remain displayed on the screen.

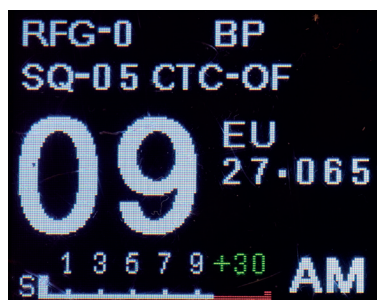

Dual Watch

1. Briefly press the DW [3] button to activate the Dual Watch function.
2. The channel number and DW icon will flash on the screen. Use the ▲ and ▼ keys to select the second channel you want to monitor.
3. Briefly press the DW key again to confirm.
4. The two monitored channels, accompanied by the DW icon, will be displayed alternately on the screen.
5. Briefly press the DW key again to deactivate the Dual Watch function.

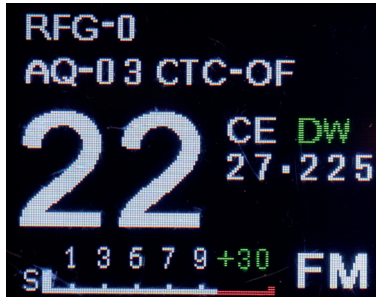

Scan

1. Long press the AF/SC button [6] to activate the channel scan function.
2. The SC icon will appear on the screen in the upper right corner, and the channel number will increase or decrease. Briefly press the ▲ and ▼ buttons to change the scan direction.
3. If during the scan, the radio receives a signal on one of the channels, the scan will stop for 10 seconds. If you want to continue scanning, press and hold the ▲ or ▼ button. If you want to stay on the signal channel, press and hold the AF/SC button or press the PTT button.
4. To stop scanning, press and hold the AF/SC button again or press and hold the PTT button briefly.

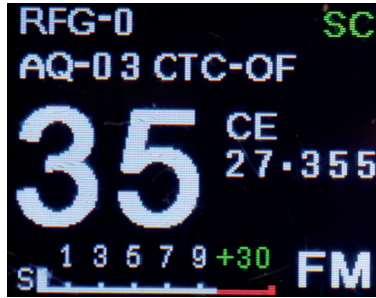

EMG (Emergency channels)

1. Briefly press button 9 19/Lock [7] to switch to emergency channel 09.
2. Press the 9 19/Lock button again to switch to the emergency channel 19.
3. The EMG icon will flash on the screen.
4. Press once more to return to the standard mode of operation of the radio.

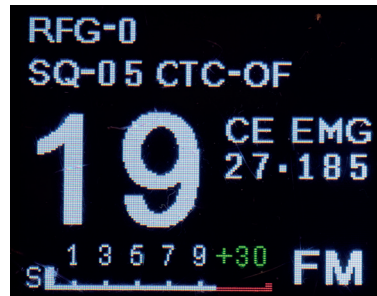
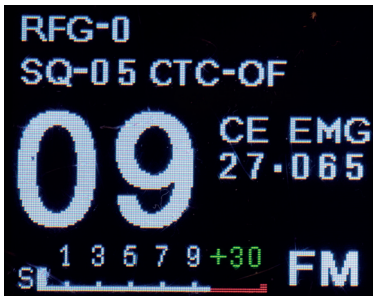

Lock (Key lock)

1. Long press the 9 19/Lock [7] button to lock the keys (except the PTT key).
2. The text LOCK and the icon  will appear on the screen .
3. Press and hold the 9 19/Lock button again to unlock the keys.

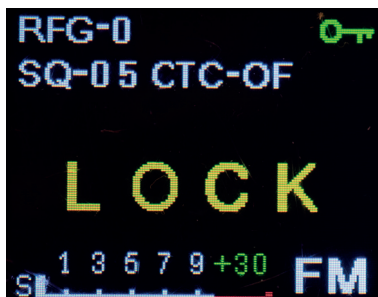

Additional settings menu

1. Long press the MENU button [4] to access the settings menu.
2. Press the multifunction button [1] to access one of the settings: BRIGHT, KEYTONE, NOISE BLANK, HIGH CUT, TIMEOUT TIMER, ROGER BEEP, AUTO ON, RFG, CDCSCODE, FACTORY RESET.
3. Rotate the multifunction knob to select the desired option.
4. Press the multifunction button to confirm.
5. Turn the multifunction knob to move to the next setting.

BRIGHT (Display brightness)

Options: 1 - 2 - 3 (1 - the least bright, 3 - the brightest)



KEYTONE

Options: OFF - ON

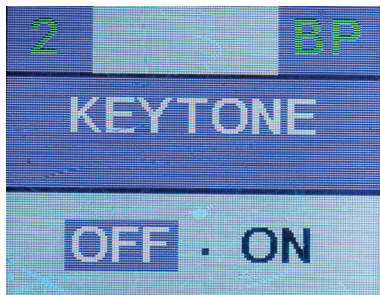

NOISE BLANKER

Options: OFF - ON

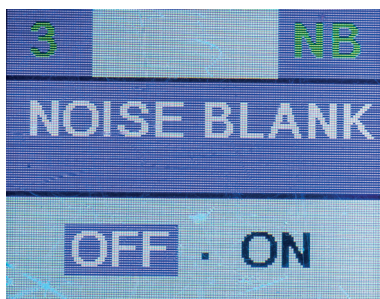

HIGH CUT

Options: OFF - ON

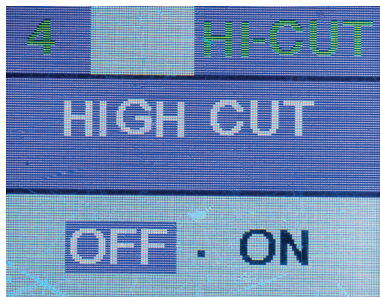

TIMEOUT TIMER

Options: OFF - 1 MIN - 2 MIN - 3 MIN - 4 MIN - 5 MIN - 6 MIN - 7 MIN
- 8 MIN - 9 MIN

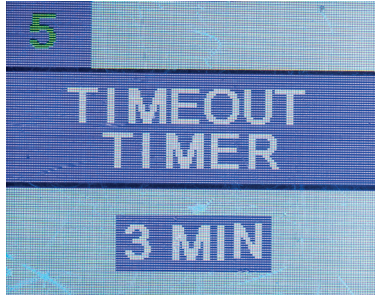

ROGER BEEP

Options: OFF - 1 - 2 - 3

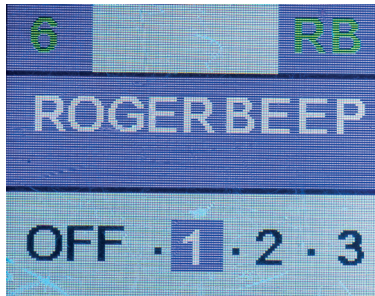

AUTO ON

Options: OFF - ON

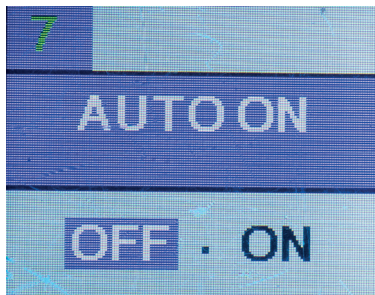

RFG (RF Gain)

Options: OFF - 1 - 2 - 3 - 4 - 5 - 6 - 7 - 8 - 9.

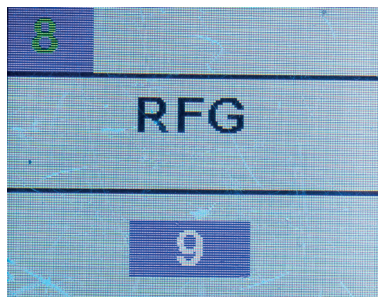

CTCSSCODE (CTCSS/DCS codes)

Options CTC: OFF and from 01 to 50.

Options DCS: OFF and from 01 to 104.

Note: We do not recommend activating CTCSS/DCS codes unless the person you are communicating with has this feature enabled too.

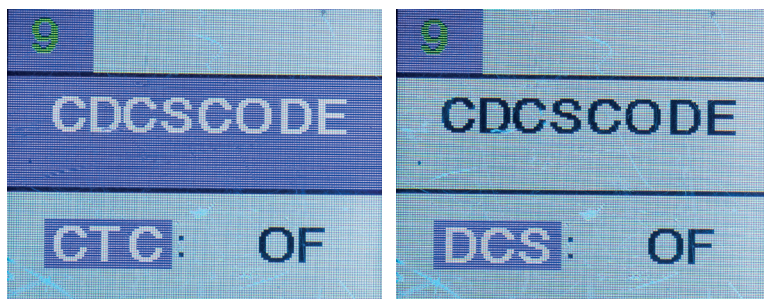

FACTORY RESET

Options: YES - NO

Note: The radio can also be reset by the key combination: MENU + multifunction button (hold down the two buttons simultaneously when the radio is turned off).

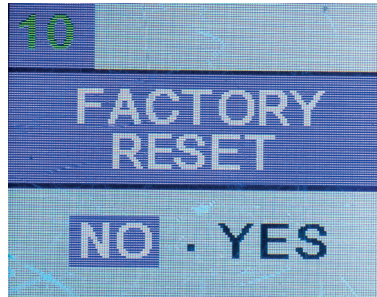

Setting the standard

1. Turn off the radio.
2. Hold down the 9 19/Lock button [7] and the multifunction button [1] simultaneously.
3. Only the current standard will be displayed on the screen.
4. Turn the multifunction knob to the right or left to select the standard for your country.
5. Turn the radio off and back on.
6. The selected standard will be displayed on the screen.



Available standards

Norme	Frequency (MHZ)	Channels	Country	EMG (9/19)
CE	26.965-27.405	40CH (4W) FM only	RO, MT	CH09: 27.065MHz FM CH19: 27.185MHz FM
IN	26.965-27.275	27CH (4W) AM/FM	IN	CH09: 27.065MHz AM/ FM CH19: 27.185MHz AM/FM
EU	26.965-27.405	40CH (4W) AM/FM	AT, BE, BG, CH, CY, DK, EE, ES, FI, FR, GR, HR, HU, IE, IS, IT, LT, LU, LV, NL, NO,, PT, RO, SE, SI	CH09: 27.065MHz AM/ FM CH19: 27.185MHz AM/FM
FR	26.965-27.405	40CH (4W) AM/FM	FR	CH09: 27.065MHz AM/ FM CH19: 27.185MHz AM/FM
PL	26.960- 27.400	-5KHZ 40CH (4W) AM/FM	PL	CH09: 27.060MHz AM/ FM CH19: 27.180MHz AM/FM
UK	27.60125- 27.99125	40CH (4W) FM only	UK	CH09: 27.68125MHz FM CH19: 27.78125MHz FM
DE	26.965-27.405	01CH-40CH (4W) AM/FM	DE	CH09: 27.065MHz AM/ FM CH19: 27.185MHz AM/FM
	26.565-26.955	41CH-80CH (4W) FM only		

Technical specifications

Power voltage	12V/24V
Frequency error	≤300Hz
Output power	4W
FM frequency deviation	1.9KHz
AM modulation index	70-90%
Frequency control	PLL
Frequency response	300-3000HZ
Distortion	8%
Reception sensitivity	>1μV
Audio power	max. 3W
Consumption	1.8A
Dimensions	122 x 130 x 37 mm
Weight	660 g
Working temperature	-26° ~ +60°

Специални предупреждения

- ⚠ Прочетете предупрежденията по-долу, за да предотвратите пожар, нараняване или повреда на СВ радиото или на СВ антената.
- ⚠ Не се опитвайте да управлявате радиото, докато шофирате. По този начин се излагате на риска от пътни инциденти.
- ⚠ Това радио е проектирано за 12V/24V DC захранване. Не използвайте напрежение, по-високо от препоръчаното.
- ⚠ Не поставяйте радиото на прекалено прашна, влажна или нестабилна повърхност.
Не свързвайте антената по време на предаване; риск от токов удар.
- ⚠ Моля, пазете се от смущаващи устройства (като: телевизор, генератор и др.)
- ⚠ На тези, които използват пейсмейкъри, се препоръчва да се отдалечават от антената по време на предаване и особено да не я докосват.
- ⚠ Не приближавайте метални предмети близо до вътрешната електрическа част на радиото; опасност от токов удар.
- ⚠ Избягвайте да излагате радиото на температури под -26°C и по-високи от $+60^{\circ}\text{C}$, температурата на борда на автомобила понякога може да надвиши 80°C , което може да причини непоправими щети на радиото в случай на продължителна експозиция. Не излагайте радиото на слънчева светлина дълго време.
- ⚠ Не скривайте радиото, това ще предотврати охлаждането му.
- ⚠ Проверете дали акумулаторът на автомобила е достатъчно зареден, за да се избегне бързо разреждане.
- ⚠ Важно е да изключите радиото, преди да стартирате двигателя, за да избегнете повреди, причинени от високо пусково напрежение.
- ⚠ Когато подменяте предпазителя, трябва да използвате предпазител 2A 250V тип F. Не използвайте предпазител с по-висока стойност.
- ⚠ Ако от радиото се открие необичайна миризма или дим, незабавно изключете радиото.
- ⚠ Не предавайте дълго време, радиото може да се нагрее и да се повреди.
- ⚠ Пазете радиото далеч от деца.

Други предупреждения

Преди да свържете или използвате този продукт, моля, прочетете внимателно инструкциите за употреба. Запазете това ръководство за бъдещи справки. Преди да използвате радиото, свържете антената. Проверете SWR преди предаване. Прекалено високият SWR може да доведе до разрушаване на радио терминалите, вътрешни компоненти, които не са обхванати от гаранцията. Няма компоненти на радиото, които могат да бъдат поправени от потребителя. За ремонт потърсете оторизиран сервизен център. За да предотвратите риска от пожар, използвайте подходящо захранване.

Инструкции за инсталация

Преди да инсталирате радиото в колата си, изберете най-подходящото място, така че когато го използвате, да не ви безпокои по време на шофиране.

За да инсталирате радиото, използвайте скобата и аксесоарите в опаковката. Винтовете трябва да бъдат добре затегнати, за да се избегнат вибрации на радиото по време на шофиране. Монтажната скоба може да бъде разположена над или под радиото и може да бъде наклонена в зависимост от метода на инсталиране.

Включете радиото

Захранващият кабел на радиото включва предпазител, монтиран в гнездото на запалката. За да захранвате радиото, поставете щепсела на запалката в специалния слот под таблото на автомобила.

предупреждения

Уверете се, че захранвате радиото на 12V / 24V.

Ако предпазителят изгори, не го подменяйте с по-висока стойност. Този във фабриката има 2A.

Инсталирането на антената

За да използвате радиото, имате нужда от антена, която работи в честотния диапазон 26-28MHz.

За да инсталирате и калибрирате антената, консултирайте се със специализиран техник.

Обикновено антената трябва да бъде разположена в най-високата част на превозното средство, без да е защитена от препятствия и доколкото е възможно от електрически източник или електромагнитни шумове. Коаксиалният кабел на антената не трябва да се прекъсва или натиска. Свържете щепсела в края на коаксиалния кабел на антената към щепсела на антената на гърба на радиото.

Тестване на радиото

След като радиото е инсталирано и захранвано, тествайте правилната му работа:

- Проверете дали радиото се захранва правилно
- Проверете връзката на антената с радиото
- Свържете микрофона към жака на предния панел на радиото
- Включете радиото, като дълго натискате многофункционалния бутон на предния панел на радиото
- Регулирайте силата на звука до нивото на комфорт
- Изберете канала, като използвате клавишите ▲ и ▼ от микрофона или предния панел на радиото.
- Настройте нивото на шумоподтискане до границата, при която фоновият шум изчезва. (Инструкции за активиране и регулиране на функцията ASQ / SQ можете да намерите на страница 8)
- Натиснете бутона PTT на микрофона, за да излъчите и да го освободите, за да получите
- Проверете нивото на сигнала, предаван / получен чрез лентите за сигнали на предния панел на радиото

Основни функции

- Ръчно шумоподтискане (SQ) и Автоматично шумоподтискане (ASQ)
- Многофункционален екран
- Дисплей на честотата
- S-метър
- NB и HI-CUT филтри
- Функция за сканиране
- Меню за допълнителни настройки
- Функция двоен часовник
- Звуков сигнал
- CTCSS / DCS кодове
- Ключалка
- Аварийни канали
- Настройка на яркостта на екрана

Описание на предния панел



1. Мултифункционален бутон. Натиснете дълго този бутон, за да включите / изключите радиото. Завъртете това копче, за да регулирате силата на звука. Ако сте влезли в менюто с настройки, натиснете този бутон, за да влезете в подменю и го завъртете, за да промените опция.

2. ▲ / ▼. Натиснете тези бутони, за да смените канала (Channel + / Channel-).
3. DW. Натиснете този бутон, за да активирате, деактивирате и конфигурирате функцията Dual Watch.
4. МЕНЮ. Натиснете дълго този бутон, за да влезете в менюто с допълнителни настройки.
5. SQ / ASQ. Натиснете този бутон, за да активирате, деактивирате и изберете ръчно и автоматично ниво на шумоподтискане.
6. AF / SC. Натиснете този бутон, за да превключите модулацията (AM / FM) и да активирате функцията за сканиране.
7. 9 19 / Заклучване. Натиснете този бутон, за да превключите към аварийни канали (9/19) и да активирате / деактивирате функцията за заключване на клавишите..

Основни операции

Включете / изключете радиото

Натиснете продължително многофункционалния бутон [1], за да включите радиото. Екранът ще светне и първо ще покаже логото на PNI, след това канал, стандарт, честота, модулация и активни функции.

Забележка: Ако сте активирали функцията AUTO ON в менюто на радиото, радиото ще се стартира автоматично веднага след включване.



Регулирайте силата на звука

След като включите радиото, завъртете мултифункционалния бутон наляво или надясно, за да регулирате силата на звука. Налични са 28 нива на звука. Натиснете за кратко мултифункционалния бутон, за да изключите високоговорителя. Текстът MUTE ще се появи на екрана. Натиснете за кратко отново многофункционалния бутон или го завъртете, за да активирате отново високоговорителя. Екранът ще се върне към стандартния режим на показване и към последното зададено ниво на звука.



Изберете канала

Натиснете за кратко бутоните ▲ и ▼ на микрофона или предния панел на радиото, за да смените канала. Натиснете и задръжете, за да превключите на 5 канала наведнъж.

Функции

Активирайте SQ. Настройка на нивото на чувствителност

Натиснете за кратко бутона SQ / ASQ [5] или бутона ASQ на микрофона, за да активирате функцията Squelch. SQL текстът, придружен от текущото ниво на чувствителност, ще се появи в долния ляв ъгъл на

екрана. Завъртете многофункционалния бутон [1], за да зададете желаното ниво. Предлагат се 28 нива на чувствителност към шумоподтискане (00 - 28) Натиснете многофункционалния бутон, за да потвърдите или изчакате 5 секунди, след което екранът ще се върне в стандартния режим на показване. Зададеното ниво на шумоподтискане ще се покаже в горния ляв ъгъл на екрана.



Активирайте ASQ. Настройка на нивото на чувствителност

Натиснете за кратко бутона SQ / ASQ [5]. Текстът ASQ ще се появи в долния ляв ъгъл на екрана, придружен от текущото ниво на чувствителност. Завъртете многофункционалния бутон [1], за да зададете желаното ниво. Предлагат се 9 нива на автоматична чувствителност към шумоподтискане (01 - 09). Натиснете многофункционалния бутон, за да потвърдите или изчакате 5 секунди, след което екранът ще се върне в стандартния режим на показване. Зададеното ниво на шумоподтискане ще се покаже в горния ляв ъгъл на екрана.

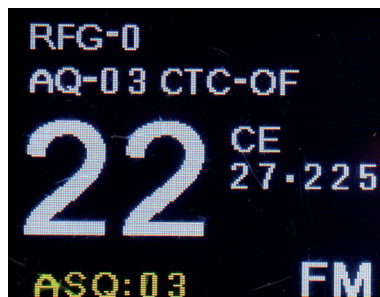

AM / FM модуляция

Натиснете за кратко бутона AF / SC [6], за да превключвате между AM и FM.

Забележка: Ако радиото е настроено на стандарт, който не поддържа AM, натискането на бутона AF / SC няма да има ефект. На екрана ще остане само иконата на FM.

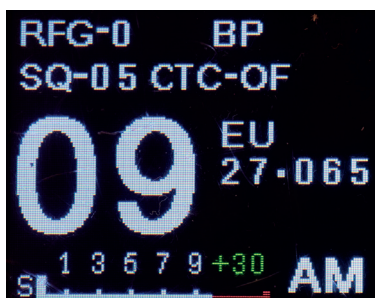
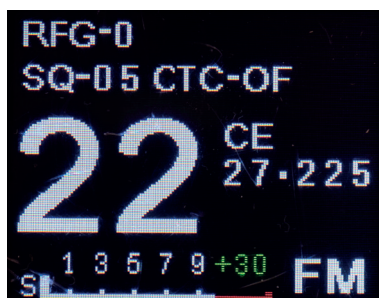

Двоен часовник

1. Натиснете за кратко бутона DW [3], за да активирате функцията за двойно наблюдение.
2. Номерът на канала и иконата DW ще мигат на екрана. Използвайте бутоните ▲ и ▼, за да изберете втория канал, който искате да наблюдавате.
3. Натиснете за кратко отново бутона DW, за да потвърдите.
4. Двата наблюдавани канала, придружени от иконата DW, ще се

показват последователно на екрана.

5. Натиснете за кратко отново бутона DW, за да деактивирате функцията за двойно наблюдение .

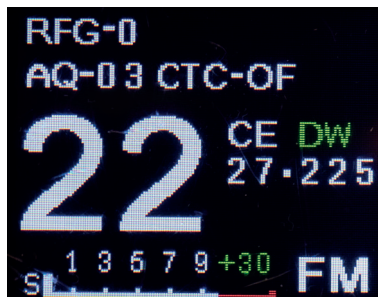

Сканиране

1. Натиснете продължително бутона AF / SC [6], за да активирате функцията за сканиране на канали.
2. Иконата SC ще се появи на екрана в горния десен ъгъл и номерът на канала ще се увеличи или намали. Натиснете за кратко бутоните ▲ и ▼, за да промените посоката на сканиране.
3. Ако по време на сканирането радиото получи сигнал по един от каналите, сканирането ще спре за 10 секунди. Ако искате да продължите сканирането, натиснете и задръжте бутона ▲ или ▼. Ако искате да останете на сигналния канал, натиснете и задръжте бутона AF / SC или натиснете бутона PTT.
4. За да спрете сканирането, натиснете и задръжте отново бутона AF / SC или натиснете и задръжте за кратко бутона PTT.



EMG (Аварийни канали)

1. Натиснете за кратко бутона 9 19 / Lock [7], за да превключите към аварийен канал 09.
2. Натиснете отново бутона 9 19 / Lock, за да превключите към аварийния канал 19.
3. Иконата EMG ще мига на екрана.
4. Натиснете още веднъж, за да се върнете към стандартния режим на работа на радиото.

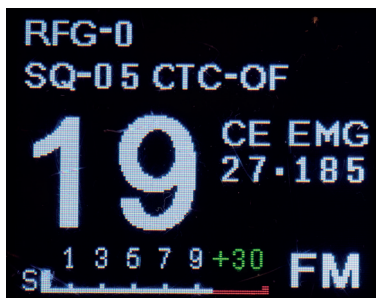
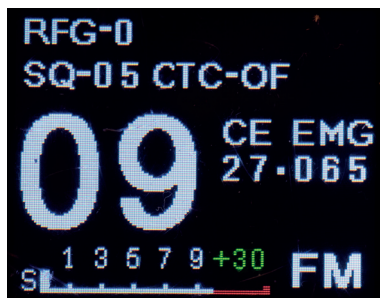

Заклучване (заклучване с ключ)

1. Натиснете продължително бутона 9 19 / Lock [7], за да заключите клавишите (с изключение на клавиша за ПР).
2. Текстът LOCK и иконата  ще се появи на екрана.
3. Натиснете и задръжте бутона 9 19 / Lock отново, за да отключите клавишите.

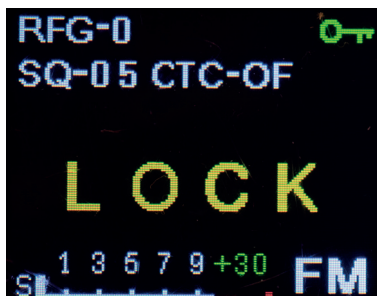

Меню за допълнителни настройки

1. Натиснете продължително бутона MENU [4], за да влезете в менюто с настройки.
2. Натиснете мултифункционалния бутон [1] за достъп до една от настройките: ЯРКО, Keytone, Noise Blank, HIGH CUT, Timeout Timer, Roger Veep, Auto on, RFG, CDCSCode, Factory reset.
3. Завъртете многофункционалния бутон, за да изберете желаната опция.
4. Натиснете многофункционалния бутон, за да потвърдите.
5. Завъртете многофункционалния бутон, за да преминете към следващата настройка .

BRIGHT (Яркост на дисплея)

Опции: 1 - 2 - 3 (1 - най-малко ярка, 3 - най-ярка)



KEYTONE (ТОН НА ЗВЪНЕНЕ)

Настройки: OFF - ON

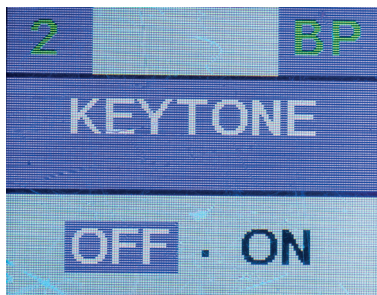

NOISE BLANKER

Настройки: OFF - ON

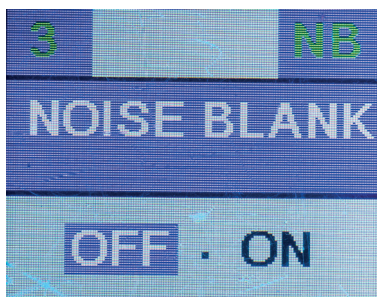

HIGH CUT

Настройки: OFF - ON

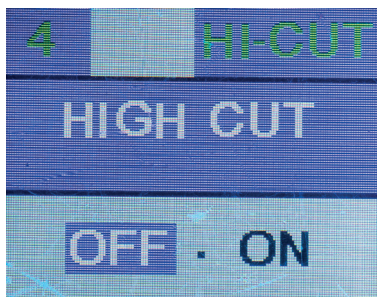

TIMEOUT TIMER

Настройки: OFF - 1 MIN - 2 MIN - 3 MIN - 4 MIN - 5 MIN - 6 MIN - 7 MIN - 8 MIN - 9 MIN

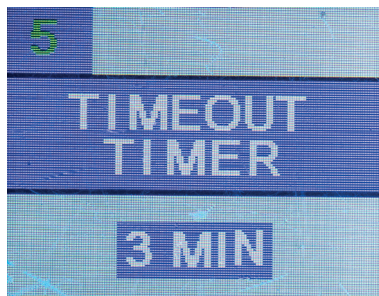

ROGER BEEP

Настройки: OFF - 1 - 2 - 3

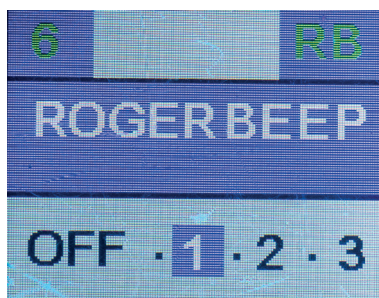

AUTO ON (АВТОМАТИЧНО ВКЛЮЧЕНО)

Настройки: OFF - ON

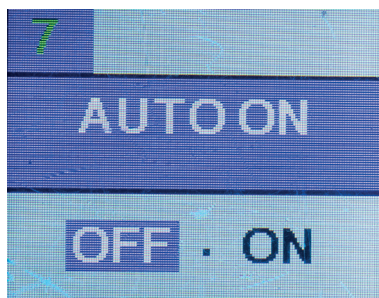

RFG (RF Gain)

Настройки: OFF - 1 - 2 - 3 - 4 - 5 - 6 - 7 - 8 - 9.

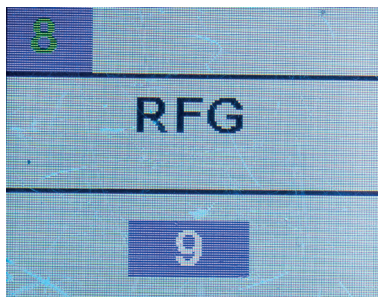

CTCSSCODE (CTCSS/DCS кодове)

Опции CTC: OFF и от 01 до 50.

Опции DCS: OFF и от 01 до 104.

Забележка: Не препоръчваме активиране на CTCSS / DCS кодове, освен ако лицето, с което комуникирате, не е активирало и тази функция.

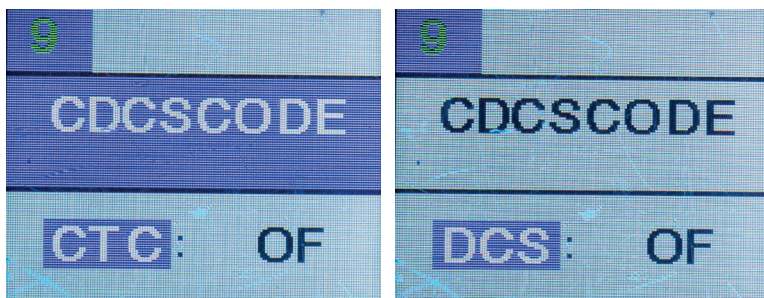

ФАБРИЧНО НУЛИРАНЕ

Настройки: YES - NO

Забележка: Радиото може да се нулира и чрез комбинацията от клавиши: MENU + многофункционален бутон (задръжте двата бутона едновременно, когато радиото е изключено).

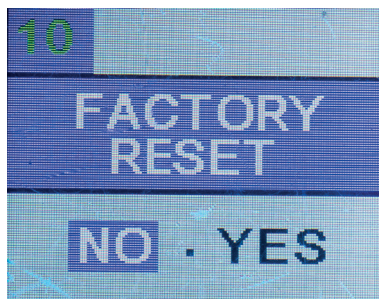

Поставяне на стандарта

1. Изключете радиото.
2. Задръжте едновременно бутон 9 19 / Lock [7] и многофункционалния бутон [1].
3. На екрана ще се покаже само текущият стандарт.
4. Завъртете многофункционалния бутон надясно или наляво, за да изберете стандарта за вашата страна.
5. Изключете и отново включете радиото.
6. Избраният стандарт ще се покаже на екрана.

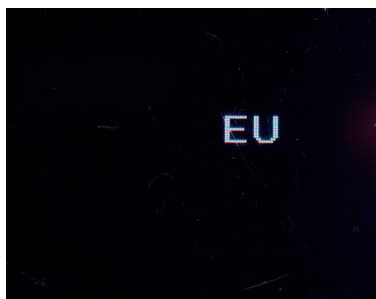
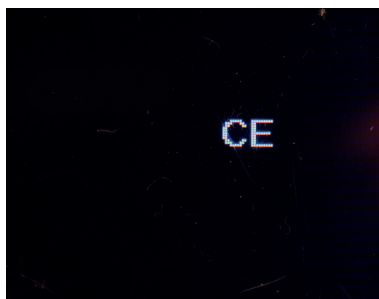

Налични стандарти

Норме	Честота (MHZ)	Канали	Страна	EMG (9/19)
CE	26.965-27.405	40CH (4W) Само FM	RO, MT	CH09: 27.065MHz FM CH19: 27.185MHz FM
IN	26.965-27.275	27CH (4W) AM/FM	IN	CH09: 27.065MHz AM/ FM CH19: 27.185MHz AM/FM
EU	26.965-27.405	40CH (4W) AM/FM	AT, BE, BG, CH, CY, DK, EE, ES, FI, FR, GR, HR, HU, IE, IS, IT, LT, LU, LV, NL, NO,, PT, RO, SE, SI	CH09: 27.065MHz AM/ FM CH19: 27.185MHz AM/FM
FR	26.965-27.405	40CH (4W) AM/FM	FR	CH09: 27.065MHz AM/ FM CH19: 27.185MHz AM/FM
PL	26.960- 27.400	-5KHZ 40CH (4W) AM/FM	PL	CH09: 27.060MHz AM/ FM CH19: 27.180MHz AM/FM
UK	27.60125- 27.99125	40CH (4W) Само FM	UK	CH09: 27.68125MHz FM CH19: 27.78125MHz FM
DE	26.965-27.405	01CH-40CH (4W) AM/FM	DE	CH09: 27.065MHz AM/ FM
	26.565-26.955	41CH-80CH (4W) Само FM		CH19: 27.185MHz AM/FM

Технически спецификации

Захранващо напрежение	12V/24V
Честотна грешка	≤300Hz
Изходяща мощност	4W
FM отклонение на честотата	1.9KHz
AM индекс на модулация	70-90%
Честотен контрол	PLL
Честотна характеристика	300-3000HZ
Изкривяване	8%
Чувствителност на приема	>1μV
Аудио мощност	max. 3W
Консумация	1.8A
Размери	122 x 130 x 37 mm
Тегло	660 g
Работна температура	-26° ~ +60°

Besondere Warnungen

- ⚠ Lesen Sie die folgenden Warnungen, um Feuer, Verletzungen, Radios- oder Antennenschäden zu vermeiden.
- ⚠ Versuchen Sie nicht, die Radio während der Fahrt einzustellen. Dadurch sind Sie dem Risiko von Verkehrsunfällen ausgesetzt.
- ⚠ Diese Radio ist für eine 12V/24V-Gleichstromversorgung ausgelegt. Verwenden Sie keine höhere Spannung als die empfohlene.
- ⚠ Stellen Sie die Radio nicht auf eine übermäßig staubige, feuchte oder instabile Oberfläche.
- ⚠ Schließen Sie die Antenne während der Übertragung nicht an, da dies zu Verbrennungen oder Stromschlägen führen kann.
- ⚠ Bitte halten Sie sich von störenden Geräten fern (z. B. Fernseher, Generator usw.).
- ⚠ Personen, die Herzschrittmacher verwenden, wird empfohlen, während der Übertragung Abstand zur Antenne zu halten und diese insbesondere nicht zu berühren.
- ⚠ Bringen Sie keine Metallgegenstände in die Nähe des internen elektrischen Teils der Radio. Stromschlaggefahr.
- ⚠ Vermeiden Sie es, die Radio Temperaturen unter -26°C und über $+60^{\circ}\text{C}$ auszusetzen. Die Temperatur an Bord eines Fahrzeugs kann manchmal 80°C überschreiten, was bei längerer Exposition zu irreparablen Schäden an der Radio führen kann. Setzen Sie die Radio nicht längere Zeit dem Sonnenlicht aus.
- ⚠ Stellen Sie nichts auf das Gerät, da es sonst nicht abkühlt.
- ⚠ Überprüfen Sie, ob die Fahrzeugbatterie ausreichend aufgeladen ist, um ein schnelles Entladen zu vermeiden.
- ⚠ Es ist wichtig, die Radio vor dem Starten des Motors auszuschalten, um Schäden durch hohe Startspannung zu vermeiden.
- ⚠ Wenn Sie die Sicherung austauschen, müssen Sie eine 2A 250V-Sicherung vom Typ F verwenden. Verwenden Sie keine Sicherung mit höherem Wert.
- ⚠ Wenn von der Radio ein ungewöhnlicher Geruch oder Rauch festgestellt wird, schalten Sie das Gerät sofort aus.
- ⚠ Nicht lange senden, da sich die Radio erwärmen und fehlerhaft funktionieren kann.
- ⚠ Halten Sie die Radio von Kindern fern.

Andere Warnungen:

Lesen Sie die Gebrauchsanweisung sorgfältig durch, bevor Sie dieses Produkt anschließen oder verwenden. Bewahren Sie dieses Handbuch zum späteren Nachschlagen auf.

Schließen Sie die Antenne an, bevor Sie die Radio verwenden. Überprüfen Sie das SWR vor der Ausstellung. Zu viel SWR kann zur Zerstörung der Radiosenden führen, interner Komponenten, die nicht unter die Garantie fallen.

Es gibt keine vom Benutzer zu wartenden Komponenten der Radio. Wenden Sie sich für Reparaturen an ein autorisiertes Servicecenter.

Verwenden Sie ein geeignetes Netzteil, um Brandgefahr zu vermeiden.

Installationsanleitung

Wählen Sie vor dem Einbau des Radios in Ihr Auto den am besten geeigneten Ort, damit Sie beim Fahren nicht gestört werden.

Verwenden Sie zum Installieren des Radios die Halterung und das Zubehör in der Verpackung. Die Schrauben müssen gut angezogen sein, um Vibrationen des Radios während der Fahrt zu vermeiden. Die Montagehalterung kann über oder unter dem Radio positioniert und je nach Installationsmethode gekippt werden.

Funkgerät versorgen

Das Versorgungskabel hat eine Schutzsicherung, eingebaut in der Anzünder-Muffe. Um das Funkgerät zu versorgen, stecken Sie die Muffe unter den Bord Ihres Fahrzeuges, am entsprechenden Platz, ein.

ACHTUNG:

Prüfen Sie, dass die Versorgungsspannung 12V/24V ist.

Wenn die Sicherung durchgebrannt ist, ersetzen Sie sie nicht mit einem größeren Wert. Die Fabriksicherung hat 2A.

Einbau der Antenne

Für Ihr Funkgerät brauchen Sie eine Antenne, die zwischen 26-28MHz

funktioniert.

Für den Einbau und die Kalibrierung der Antenne, fragen Sie einen Fachmann. Normalerweise muss die Antenne auf der höheren Seite des Fahrzeugs positioniert werden, ohne Hindernisse vor ihr, und weit von jeder elektrischen Quelle oder elektromagnetischem Geräusch. Das koaxiale Kabel der Antenne muss nicht unterbrochen oder gedrückt sein. Verbinden Sie die Muffe am Ende der Antenne mit der Muffe hinter dem Funkgerät.

Funkgerät prüfen

Wenn das Funkgerät eingebaut wurde und versorgt wird, prüfen Sie, ob es richtig funktioniert:

- Prüfen Sie, ob das Funkgerät richtig versorgt wird
- Prüfen Sie den Anschluss am Funkgerät
- Verbinden Sie den Mikrofon mit der Muffe vorne am Funkgerät
- Schalten Sie das Funkgerät ein, indem Sie den multifunktionalen Knopf vorne am Funkgerät drücken
- Passen Sie die Lautstärke an
- Wählen Sie die Sender mit den Tasten ▲ und ▼ auf dem Mikrofon oder vorne am Funkgerät. Hinweis: für Rumänien Sender 22
- Passen Sie den Squelch an, so dass das Hintergrundgeräusch verschwindet. (Anweisungen über die Aktivierung und Anpassung Funktion ASQ/SQ finden Sie auf der Seite 23)
- Drücken Sie die Taste PTT auf dem Mikrofon, um zu senden und lassen Sie die Taste frei, um zu empfangen.
- Prüfen Sie das Niveau des gesendeten/empfangenen Signals mittels der Signallinien vorne am Funkgerät.

Hauptmerkmale

- Squelch manuell (SQ) und Squelch automatisch (ASQ)
- Multifunktionaler Bildschirm
- Anzeige Frequenz
- S-Meter
- Filter NB und HI-CUT
- Funktion Scannen
- Menü zusätzliche Einstellungen

- Funktion Dual Watch
- Tastenlaut
- Kodes CTCSS / DCS
- Tastensperre
- Notfallsender
- Anpassung Lichtstärke Bildschirm

Beschreibung Fronttafel



1. **Multifunktionale Taste.** Drücken Sie lang diese Taste, um das Funkgerät einzuschalten oder auszuschalten. Drehen Sie diese Taste um die Lautstärke anzupassen. Wenn Sie im Menü sind, drücken Sie diese Taste, um ein Untermenü abzurufen und drehen Sie die Taste um eine Option zu ändern.
2. **▲ / ▼.** Drücken Sie diese Tasten, um den Sender zu wechseln (Sendert+ / Sender-).
3. **DW.** Drücken Sie diese Taste, um die Funktion Dual Watch zu aktivieren/deaktivieren oder konfigurieren.
4. **MENU.** Drücken Sie lang diese Taste, um das Menü mit zusätzlichen Einstellungen abzurufen.
5. **SQ/ASQ.** Drücken Sie diese Taste, um Squelch zu aktivieren/deaktivieren und um es auszuwählen. (manuell und automatisch)
6. **AF/SC.** Drücken Sie diese Taste, um die Modulation zu wechseln (AM/FM) und um die Funktion Scannen zu aktivieren.

7. **9 19/Lock.** Drücken Sie diese Taste, um auf die Notfallsender zu wechseln (9/19) und um die Funktion Lock zu aktivieren/deaktivieren. (Tastensperre).

Hauptfunktionen

Funkgerät einschalten und ausschalten

Drücken Sie lang die multifunktionale Taste [1] um das Funkgerät einzuschalten. Der Bildschirm blinkt und es wird zuerst das Logo PNI angezeigt, dann den Sender, die Norm, die Frequenz, die Modulation und die aktiven Funktionen.

Hinweis: wenn Sie aus dem Menü die Funktion AUTO ON aktiviert haben, schaltet das Funkgerät automatisch nach der Versorgung ein.



Lautstärke anpassen

Nachdem Sie das Funkgerät eingeschaltet haben, drehen Sie die multifunktionale Taste nach links oder nach rechts, um die Lautstärke anzupassen. Es gibt 28 Tonstärken. Drücken Sie kurz die multifunktionale Taste, um den Lautsprecher zu deaktivieren. Auf dem Bildschirm wird MUTE angezeigt. Drücken Sie erneut die multifunktionale Taste oder drehen Sie sie, um den Lautsprecher zu reaktivieren. Der Bildschirm kommt im Modus Standard zurück und an der zu letzten eingestellten Tonstärke.

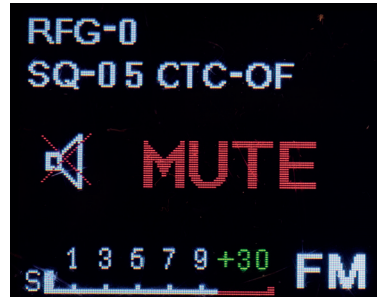

Sender auswählen

Drücken Sie kurz die Tasten ▲ und ▼ auf dem Mikrophon oder vorne am Funkgerät, um den Sender zu wechseln. Drücken Sie lang um 5 Sender zu überspringen.

Funktionen

Aktivierung SQ. Einstellung Sensibilitätsniveau.

Drücken Sie kurz die Taste SQ/ASQ [5] um die Funktion Squelch zu aktivieren. Unten links auf dem Bildschirm wird der Test SQL angezeigt und das aktuelle Niveau der Sensibilität. Drehen Sie die multifunktionale Taste [1] um das gewünschte Niveau einzustellen. Es gibt 28 Sensibilitätsniveaus für den Squelch (00-28). Drücken Sie die multifunktionale Taste, um zu bestätigen oder warten Sie 5 Sekunden, der Bildschirm kommt in Modus Standard zurück. Das Niveau des Squelches wird oben links angezeigt.



Aktivierung ASQ. Einstellung Sensibilitätsniveau.

Drücken Sie kurz die Taste SQ/ASQ [5] oder die Taste ASQ auf dem Mikrofon, um die Funktion Squelch Automatisch zu aktivieren. Unten links auf dem Bildschirm wird ASQ angezeigt und das aktuelle Niveau der Sensibilität. Drehen Sie die multifunktionale Taste [1] um das gewünschte Niveau einzustellen. Es gibt 9 Sensibilitätsniveaus für den Squelch (01-09). Drücken Sie die multifunktionale Taste um zu bestätigen oder warten Sie 5 Sekunden, der Bildschirm kommt in Modus Standard zurück. Das Niveau des Squelches wird oben links angezeigt.



Modulation AM/FM

Drücken Sie kurz die Taste **AF/SC** [6] um zwischen AM und FM zu wechseln.

Hinweis: Wenn das Funkgerät auf einer Norm eingestellt ist, die das Gerät nicht unterstützt, hat das Drücken der Taste AF/SC keine Wirkung. Auf dem Bildschirm wird nur das Ikon FM angezeigt.

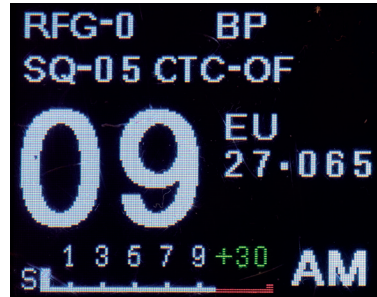
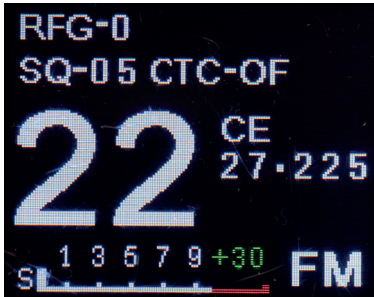

Dual Watch

1. Drücken Sie kurz die Taste **DW** [3] um die Funktion Dual Watch zu aktivieren.
2. Die Nummer des Senders und das Ikon DW blinken auf dem Bildschirm. **Verwenden Sie ▲ und ▼ um den zweiten Sender auszuwählen.**
3. Drücken Sie erneut die Taste DW um zu bestätigen.
4. Auf dem Bildschirm werden alternativ die 2 überwachten Sender angezeigt und das Ikon DW.
5. Drücken Sie erneut die Taste DW um die Funktion Dual Watch zu deaktivieren.



Scannen

1. Drücken Sie lang die Taste AF/SC [6] um die Funktion "Sender scannen" zu aktivieren.
2. Auf dem Bildschirm oben rechts, wird das Ikon SC angezeigt, die Nummer der Sender steigt oder sinkt. Drücken Sie kurz die Tasten ▲ und , um

die Scanrichtung zu ändern.

- Das Scannen stoppt für 10 Sekunden, wenn das Funkgerät beim Scannen ein Signal auf einer der Sender empfängt. Wenn Sie weiter scannen möchten, drücken Sie lang **▲** oder **▼**. Wenn Sie den Sender mit Signal empfangen möchten, drücken Sie lang die Taste **AF/SC** oder die Taste **PTT**.
- Um das Scannen zu stoppen, drücken Sie erneut lang die Taste **AF/SC** oder kurz die Taste **PTT**.



EMG (Notfall-Sender)

- Drücken Sie kurz die Taste **9 19/Lock** [7] um auf dem Notfall-Sender 09 zu wechseln.
- Drücken Sie erneut die Taste **9 19/Lock** um auf dem Notfall-Sender 19 zu wechseln.
- Auf dem Bildschirm blinkt **EMG**.
- Drücken Sie erneut um im Modus Standard zu kommen.

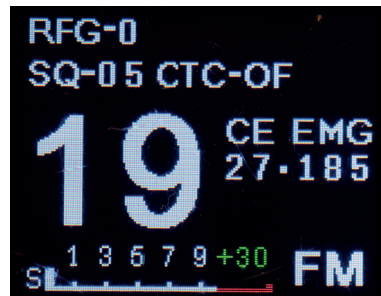
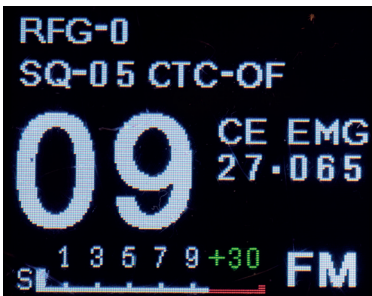

Lock (Tastensperre)

1. Drücken Sie lang die Taste **9 19/Lock** [7], um die Tasten zu sperren (Ausnahme Taste PTT).
2. Auf dem Bildschirm erscheinen **LOCK** und das Ikon .
3. Drücken Sie erneut lang die Taste **9 19/Lock**, um die Tasten zu entsperren.

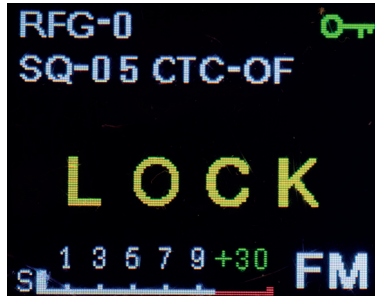

Menü zusätzliche Einstellungen

1. Drücken Sie lang die Taste **MENU** [4], um das Menü Einstellungen abzurufen
2. Drücken Sie die multifunktionale Taste [1] für die Einstellungen: BRIGHT, KEYTONE, NOISE BLANK, HIGH CUT, TIMEOUT TIMER, ROGER BEEP, AUTO ON, RFG, CDCSCODE, FACTORY RESET.
3. Drehen Sie die multifunktionale Taste um die gewünschte Option auszuwählen.
4. Drücken Sie die multifunktionale Taste um zu bestätigen.
5. Drehen Sie die multifunktionale Taste um zur nächsten Einstellung zu gehen.

BRIGHT (Lichtstärke Bildschirm)

Optionen: 1 - 2 - 3 (1 - am dunkelsten, 3 - am hellsten)



KEYTONE (Tastenlaut)

Optionen: OFF (deaktiviert) - ON (aktiviert)

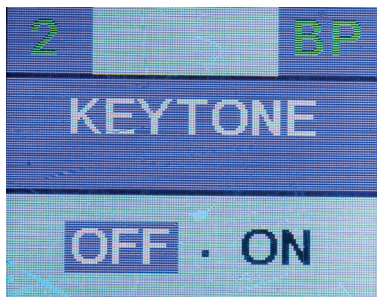

NOISE BLANKER (Geräuschfilter)

Optionen: OFF (deaktiviert) - ON (aktiviert)

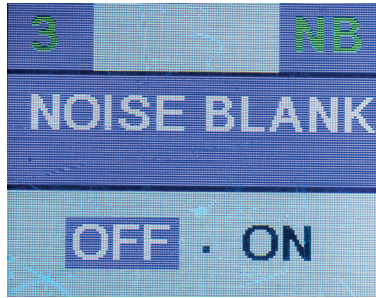

HIGH CUT (Geräuschfilter)

Optionen: OFF (deaktiviert) - ON (aktiviert)

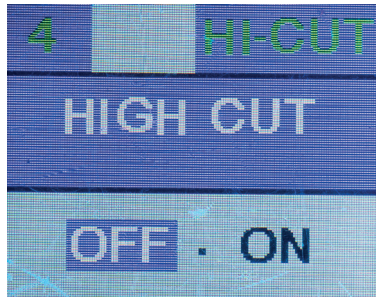

TIMEOUT TIMER (Eingrenzung Sendezeit)

Optionen: OFF - 1 MIN - 2 MIN - 3 MIN - 4 MIN - 5 MIN - 6 MIN - 7 MIN - 8 MIN - 9 MIN

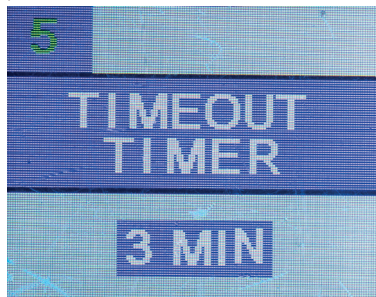

ROGER BEEP (Beep Bestätigung Ende Senden)

Optionen: OFF (deaktiviert) - 1 - 2 - 3

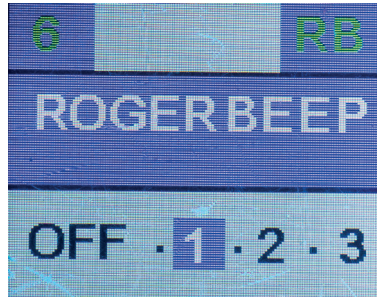

AUTO ON (automatisches Einschalten)

Optionen: OFF (deaktiviert) - ON (aktiviert)

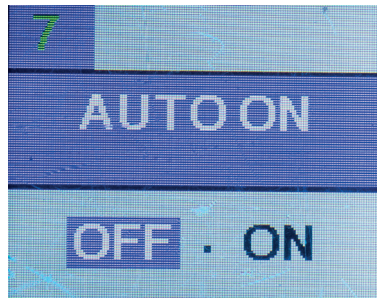

RFG (RF Gain)

Optionen: OFF - 1 - 2 - 3 - 4 - 5 - 6 - 7 - 8 - 9.

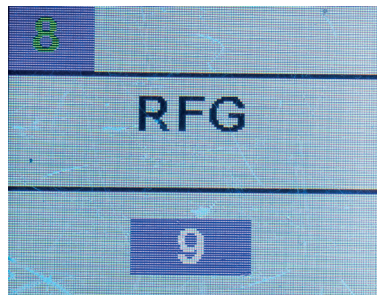

CTCSCODE (Kodes CTCSS / DCS)

Optionen CTC: OFF und von 01 bis 50.

Optionen DCS: OFF und von 01 bis 104.

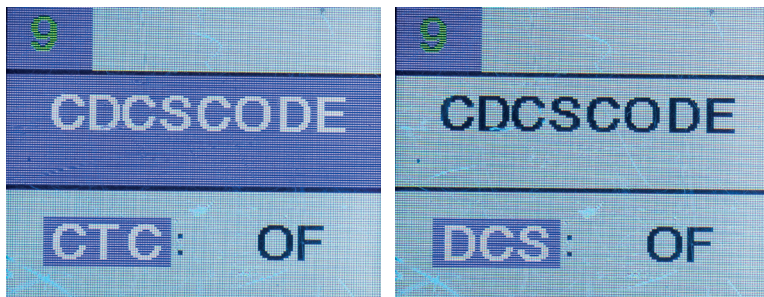

FACTORY RESET(ZURÜCK ZUR FABRIKEINSTELLUNGEN)

Optionen: YES (Ja) - NO (Nein)

Hinweis: das Funkgerät kann auch durch die Kombination MENÜ + multifunktionale Taste neu eingestellt werden. (drücken Sie gleichzeitig die 2 Tasten wenn das Funkgerät ausgeschaltet ist).

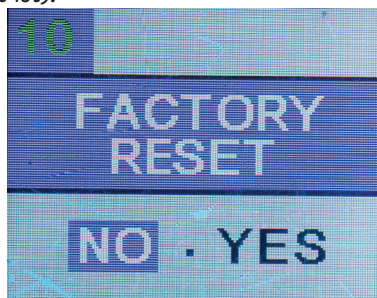

Norm wechseln

1. Schalten Sie das Funkgerät aus.
2. Drücken Sie gleichzeitig die Tasten **9 19/Lock** [7] und die multifunktionale Taste [1].
3. Auf dem Bildschirm wird die aktuelle Norm angezeigt.
4. Drehen Sie die multifunktionale Taste, um die entsprechende Norm aus

Ihrem Land zu wählen.

5. Schalten Sie das Funkgerät aus und schalten Sie es wieder ein.
6. Die ausgewählte Norm wird auf dem Bildschirm angezeigt.

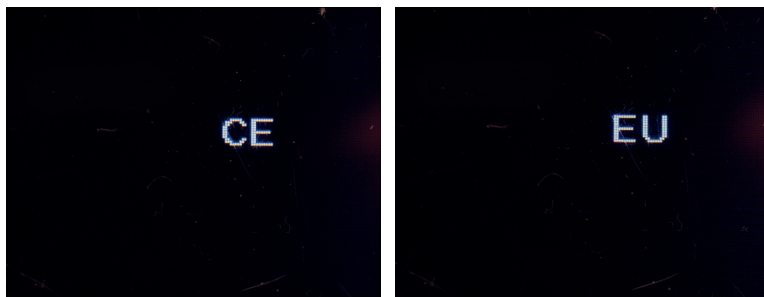

Verfügbare Normen

Norme	Frequenz (MHZ)	Kanäle	Land	EMG (9/19)
CE	26.965-27.405	40CH (4W) Nur FM	RO, MT	CH09: 27.065MHz FM CH19: 27.185MHz FM
IN	26.965-27.275	27CH (4W) AM/FM	IN	CH09: 27.065MHz AM/ FM CH19: 27.185MHz AM/FM
EU	26.965-27.405	40CH (4W) AM/FM	AT, BE, BG, CH, CY, DK, EE, ES, FI, FR, GR, HR, HU, IE, IS, IT, LT, LU, LV, NL, NO,, PT, RO, SE, SI	CH09: 27.065MHz AM/ FM CH19: 27.185MHz AM/FM
FR	26.965-27.405	40CH (4W) AM/FM	FR	CH09: 27.065MHz AM/ FM CH19: 27.185MHz AM/FM
PL	26.960- 27.400	-5KHZ 40CH (4W) AM/FM	PL	CH09: 27.060MHz AM/ FM CH19: 27.180MHz AM/FM
UK	27.60125- 27.99125	40CH (4W) Nur FM	UK	CH09: 27.68125MHz FM CH19: 27.78125MHz FM
DE	26.965-27.405	01CH-40CH (4W) AM/FM	DE	CH09: 27.065MHz AM/ FM CH19: 27.185MHz AM/FM
	26.565-26.955	41CH-80CH (4W) Nur FM		

Technische Spezifikationen

Versorgung	12V/24V
Fehler Frequenz	$\leq 300\text{Hz}$
Sendeleistung	4W
Frequenz Abweichung FM	1.9KHz
Index Modulation AM	70-90%
Sensibilität Empfang	$>1\mu\text{V}$
Dimensionen	122 x 130 x 37 mm
Gewicht	660 g
Temperatur	$-26^{\circ} \sim +60^{\circ}$

Advertencias especiales

- ⚠ Lea las advertencias a continuación para evitar incendios, lesiones personales, daños a la estación o la antena.
- ⚠ No intente ajustar la estación mientras conduce. Hacerlo lo expone al riesgo de accidentes de tráfico.
- ⚠ Esta estación está diseñada para una fuente de alimentación de 12V/24V CC. No utilice un voltaje superior al recomendado.
- ⚠ No coloque la estación sobre una superficie excesivamente polvorienta, húmeda o inestable.
- ⚠ No conecte la antena durante la transmisión, riesgo de quemaduras o descargas eléctricas.
- ⚠ Manténgase alejado de dispositivos que interfieran (como: TV, generador, etc.)
- ⚠ Se recomienda a quienes usan marcapasos que se mantengan alejados de la antena durante la transmisión y especialmente que no la toquen.
- ⚠ No acerque objetos metálicos a la parte eléctrica interna de la estación; peligro de descarga eléctrica.
- ⚠ Evite exponer la estación a temperaturas inferiores a -26°C y superiores a $+60^{\circ}\text{C}$, la temperatura a bordo de un vehículo en ocasiones puede superar los 80°C , lo que puede causar daños irreparables a la estación en caso de exposición prolongada. No exponga la estación a la luz solar durante mucho tiempo.
- ⚠ No coloque nada sobre el aparato, evitará que se enfríe.
- ⚠ Compruebe que la batería del vehículo esté suficientemente cargada para evitar una descarga rápida.
- ⚠ Es importante apagar la estación antes de arrancar el motor para evitar daños causados por un alto voltaje de arranque.
- ⚠ Cuando reemplace el fusible, debe usar un fusible de 2A 250V tipo F. No use un fusible de mayor valor.
- ⚠ Si detecta un olor anormal o humo proveniente de la estación, apague el aparato inmediatamente.
- ⚠ No transmita durante mucho tiempo, la estación puede calentarse y funcionar mal.
- ⚠ Mantenga la estación alejada de los niños.

Otras advertencias:

Antes de conectar o utilizar este producto, lea atentamente las instrucciones de uso. Conserve este manual para consultarlo en el futuro.

Antes de usar la estación, conecte la antena. Verifique el SWR antes de emitir. Demasiado SWR puede provocar la destrucción de los extremos de la estación, componentes internos que no están cubiertos por la garantía.

No hay componentes de la estación que el usuario pueda reparar. Para reparaciones, comuníquese con un centro de servicio autorizado.

Para evitar el riesgo de incendio, utilice una fuente de alimentación adecuada.

Instrucciones de instalación

Antes de instalar la estación en el automóvil, elija la ubicación más adecuada para que pueda usarla sin molestarle mientras conduce.

Para instalar la estación, utilice el soporte y los accesorios incluidos en el paquete. Los tornillos de soporte deben apretarse para evitar vibraciones de la estación mientras se mueve. El soporte de montaje se puede colocar encima o debajo de la estación, y se puede inclinar según el método de instalación.

Encendiendo la estación

El cable de alimentación de la radio incluye un fusible de protección, instalado en la toma del mechero. Para encender la radio, inserte el enchufe del encendedor de cigarrillos en la ranura dedicada debajo del tablero de su automóvil.

ADVERTENCIAS

Asegúrese de encender la radio a 12V/24V.

Si el fusible se quema, no lo reemplace por uno de mayor valor. El de fábrica tiene 2A.

Instalación de antena

Para usar la estación necesitas una antena que opere en la frecuencia 26-28MHz.

Para instalar y calibrar la antena, consulte a un técnico especializado.

Por lo general, la antena debe colocarse en la parte más alta del vehículo, sin estar blindada por obstáculos y lo más lejos posible de cualquier fuente eléctrica o ruido electromagnético. El cable coaxial de la antena no debe interrumpirse ni presionarse. Conecte el enchufe en el extremo del cable coaxial de la antena al enchufe de la antena en la parte posterior de la estación.

Probando el funcionamiento de la estación

Una vez que la radio esté instalada y encendida, pruebe su correcto funcionamiento:

- Verifique que la radio esté correctamente alimentada
- Verifique la conexión de la antena a la radio
- Conecte el micrófono a la toma en el panel frontal de la radio
- Encienda la radio presionando prolongadamente el botón multifunción en el panel frontal de la radio
- Ajuste el volumen al nivel de comodidad
- Seleccione el canal utilizando las teclas ▲ y ▼ del micrófono o del panel frontal de la radio.
- Ajuste el nivel de silenciamiento hasta el límite donde desaparece el ruido de fondo. (Las instrucciones sobre cómo activar y ajustar la función ASQ/SQ se pueden encontrar en la página 39)
- Presione el botón PTT en el micrófono para emitir y suéltelo para recibir
- Verifique el nivel de la señal transmitida/recibida a través de las barras de señal en el panel frontal de la radio

Características clave

- Silenciador manual (SQ) y silenciador automático (ASQ)
- Pantalla multifuncional
- Pantalla de frecuencia
- S-metro
- Filtros NB y HI-CUT
- Función de escaneo
- Menú de configuración adicional
- Función de vigilancia dual
- Bip de tecla

- Códigos CTCSS/DCS
- Cerradura de llave
- Canales de emergencia
- Ajuste del brillo de la pantalla

Descripción del panel frontal



1. **Botón multifunción.** Mantenga presionado este botón para encender/apagar la radio. Gire esta perilla para ajustar el volumen. Si ha accedido al menú de configuración, presione este botón para acceder a un submenú y gírelo para cambiar una opción.
2. **▲/▼.** Presione estos botones para cambiar el canal (Canal +/Canal-).
3. **DW.** Presione este botón para activar, desactivar y configurar la función Dual Watch.
4. **MENU.** Mantenga presionado este botón para acceder al menú con configuraciones adicionales.
5. **SQ/ASQ.** Presione este botón para activar, desactivar y seleccionar el nivel de silenciamiento manual y automático.
6. **AF/SC.** Presione este botón para cambiar la modulación (AM/FM) y para activar la función de escaneo.
7. **9 19/Lock.** Presione este botón para cambiar a los canales de emergencia (9/19) y para activar/desactivar la función de bloqueo de teclas.

Operaciones básicas

Enciende/apaga la radio

Mantenga pulsado el botón multifunción [1] para encender la radio. La pantalla se iluminará y mostrará primero el logo de PNI, luego el canal, estándar, frecuencia, modulación y funciones activas.

Nota: Si ha activado la función AUTO ON en el menú de la radio, la radio se iniciará automáticamente inmediatamente después del encendido..



Ajusta el volumen

Después de encender la radio, gire la perilla multifunción hacia la izquierda o hacia la derecha para ajustar el volumen. Hay 28 niveles de volumen disponibles. Presione brevemente el botón multifunción para apagar el altavoz. El texto MUTE aparecerá en la pantalla. Vuelva a pulsar brevemente el botón multifunción o gírelo para reactivar el altavoz. La pantalla volverá al modo de visualización estándar y al último nivel de volumen establecido.

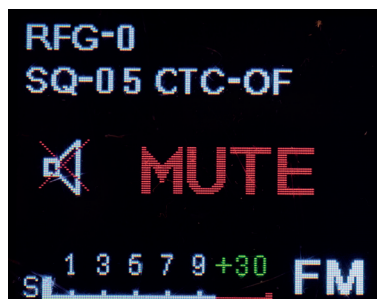

Seleccione el canal

Presione brevemente los botones ▲ y ▼ en el micrófono o en el panel frontal de la radio para cambiar de canal. Mantenga presionado para cambiar entre 5 canales a la vez.

Funciones

Activar SQ. Ajuste del nivel de sensibilidad.

Presione brevemente el botón SQ/ASQ [5] para activar la función Squelch. El texto SQL acompañado del nivel de sensibilidad actual aparecerá en la esquina inferior izquierda de la pantalla. Gire el mando multifunción [1] para ajustar el nivel deseado. Hay disponibles 28 niveles de sensibilidad de silenciamiento (00 - 28). Presione el botón multifunción para confirmar o espere 5 segundos, luego la pantalla volverá al modo de visualización estándar. El nivel de silenciamiento establecido se mostrará en la esquina superior izquierda de la pantalla..



Activar ASQ. Ajuste del nivel de sensibilidad.

Presione brevemente el botón SQ/ASQ [5] o el botón ASQ en el micrófono para activar la función de silenciamiento automático. El texto ASQ aparecerá en la esquina inferior izquierda de la pantalla acompañado

del nivel de sensibilidad actual. Gire el mando multifunción [1] para ajustar el nivel deseado. Hay disponibles 9 niveles de sensibilidad de silenciamiento automático (01 - 09). Presione el botón multifunción para confirmar o espere 5 segundos, luego la pantalla volverá al modo de visualización estándar. El nivel de silenciamiento establecido se mostrará en la esquina superior izquierda de la pantalla.



Modulación AM/FM

Presione brevemente el botón AF/SC [6] para cambiar entre AM y FM.

Nota: Si la radio está configurada en un estándar que no admite AM, presionar la tecla AF/SC no tendrá ningún efecto. Solo el icono de FM permanecerá visualizado en la pantalla.

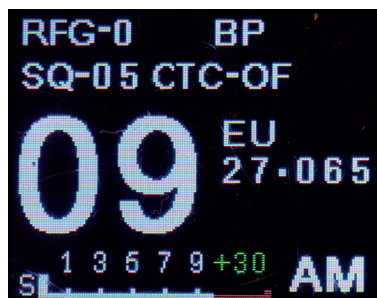

Dual Watch

1. Presione brevemente el botón DW [3] para activar la función de vigilancia dual.
2. El número de canal y el icono DW parpadearán en la pantalla. Use las teclas ▲ y ▼ para seleccionar el segundo canal que desea monitorear.
3. Presione brevemente la tecla DW nuevamente para confirmar.
4. Los dos canales monitoreados, acompañados del ícono DW, se mostrarán alternativamente en la pantalla.
5. Vuelva a pulsar brevemente la tecla DW para desactivar la función de vigilancia dual.



Scan

1. Mantenga presionado el botón AF/SC [6] para activar la función de búsqueda de canales.
2. El icono SC aparecerá en la pantalla en la esquina superior derecha y el número de canal aumentará o disminuirá. Presione brevemente los botones ▲ y ▼ para cambiar la dirección de escaneo.
3. Si durante la exploración, la radio recibe una señal en uno de los canales, la exploración se detendrá durante 10 segundos. Si desea continuar escaneando, presione y mantenga presionado el botón ▲ o ▼. Si desea permanecer en el canal de señal, presione y mantenga presionado el botón AF/SC o presione el botón PTT.
4. Para detener el escaneo, presione y mantenga presionado el botón AF/SC nuevamente o presione y mantenga presionado el botón PTT brevemente.

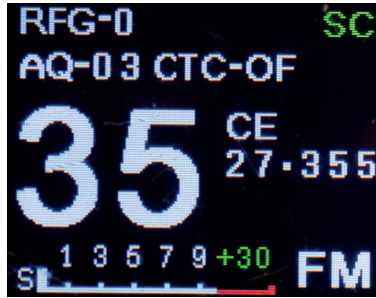

EMG (Canales de emergencia)

1. Pulse brevemente el botón 9 19/Bloquear [7] para cambiar al canal de emergencia 09.
2. Presione el botón 9 19/Lock nuevamente para cambiar al canal de emergencia 19.
3. El icono de EMG parpadeará en la pantalla.
4. Presione una vez más para regresar al modo de operación estándar de la radio.

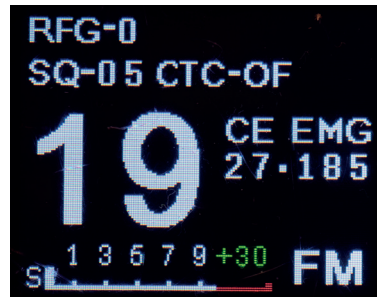
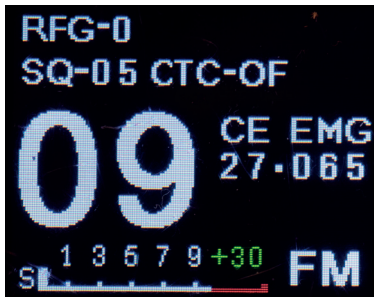

Lock (Bloqueo de teclado)

1. Mantenga presionado el botón 9 19/Bloquear [7] para bloquear las teclas (excepto la tecla PTT).
2. El texto LOCK y el icono  aparecerá en la pantalla.
3. Mantenga presionado el botón 9 19/Lock nuevamente para desbloquear las teclas.

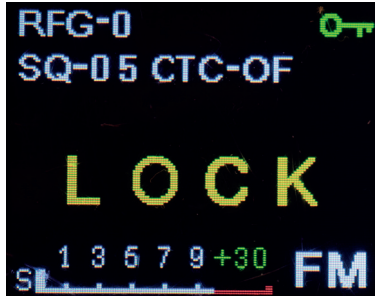

Menú de configuración adicional

1. Mantenga pulsado el botón MENU [4] para acceder al menú de configuración.
2. Presione el botón multifunción [1] para acceder a uno de los ajustes: BRIGHT, KEYTONE, NOISE BLANK, HIGH CUT, TIMEOUT TIMER, ROGER BEEP, AUTO ON, RFG, CDCSCODE, FACTORY RESET.
3. Gire el mando multifunción para seleccionar la opción deseada.
4. Presione el botón multifunción para confirmar.
5. Gire el mando multifunción para pasar al siguiente ajuste.

BRIGHT (Brillo de la pantalla)

Opciones: 1-2-3 (1 - el menos brillante, 3 - el más brillante)



KEYTONE (tono clave)

Opciones: OFF - ON

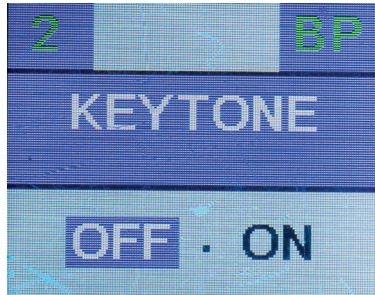

NOISE BLANKER

Opciones: OFF - ON

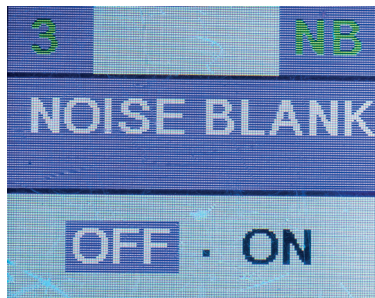

HIGH CUT

Opciones: OFF - ON

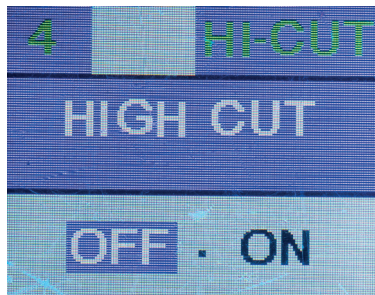

TIMEOUT TIMER

Opciones: OFF - 1 MIN - 2 MIN - 3 MIN - 4 MIN - 5 MIN - 6 MIN - 7 MIN - 8 MIN - 9 MIN

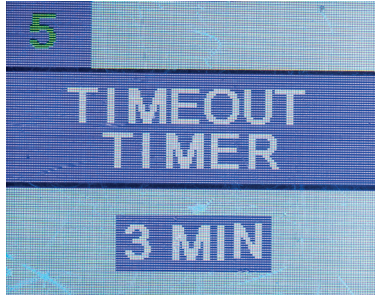

ROGER BEEP

Opciones: OFF - 1 - 2 - 3

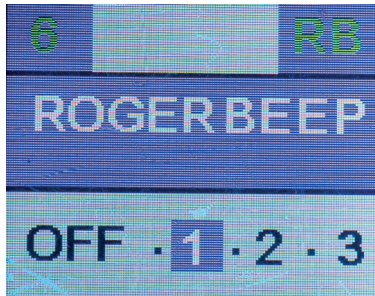

AUTO ON

Opciones: OFF - ON

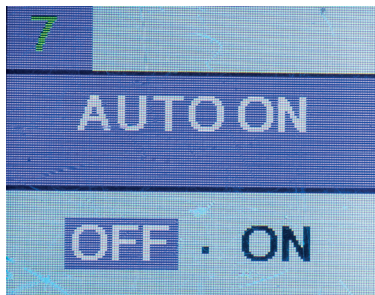

RFG (RF Gain)

Opciones: OFF - 1 - 2 - 3 - 4 - 5 - 6 - 7 - 8 - 9.

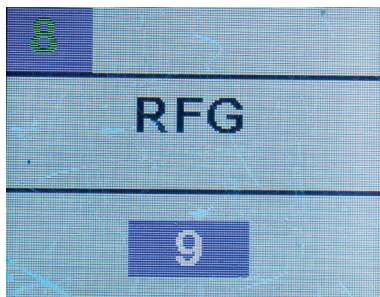

CTCSCODE (codigos CTCSS/DCS)

Opciones CTC: OFF y del 01 al 50.

Opciones DCS: OFF y del 01 al 104.

Nota: No recomendamos activar los códigos CTCSS/DCS a menos que la persona con la que se está comunicando tenga esta función habilitada también.

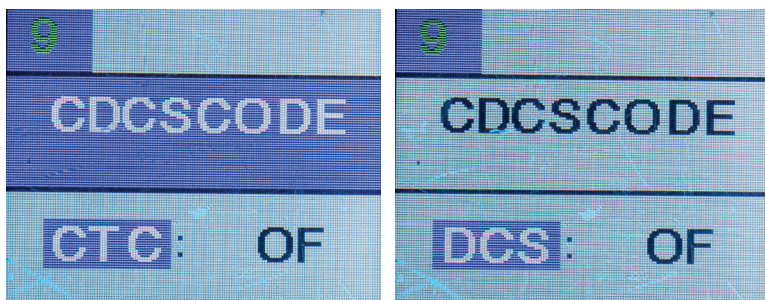

FACTORY RESET (Restablecer la configuración de fábrica)

Opciones: YES - NO

Nota: La radio también se puede reiniciar con la combinación de teclas: MENÚ + botón multifunción (mantenga presionados los dos botones simultáneamente cuando la radio está apagada).

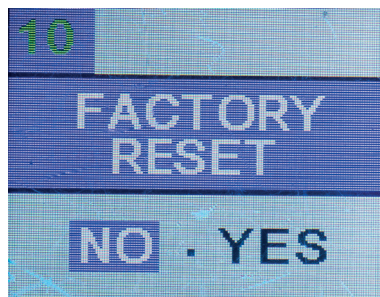

Estableciendo el estándar

1. Apaga la radio.
2. Mantenga pulsados el botón 9 19/Lock [7] y el botón multifunción [1] simultáneamente.
3. Solo se mostrará en pantalla el estándar actual.
4. Gire el mando multifunción hacia la derecha o hacia la izquierda para seleccionar el estándar de su país.
5. Apague la radio y vuelva a encenderla.
6. El estándar seleccionado se mostrará en la pantalla..

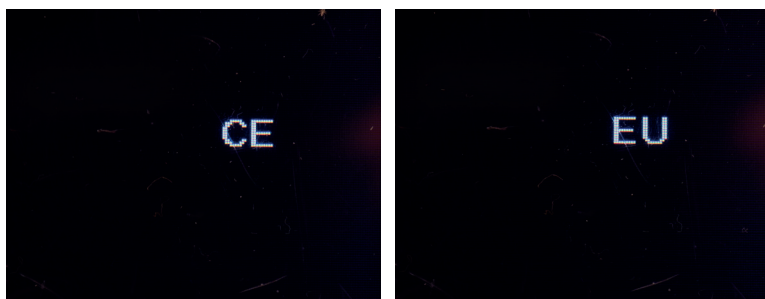

Estándares disponibles

Norma	Frecuencia (MHZ)	Canales	País	EMG (9/19)
CE	26.965-27.405	40CH (4W) Solo FM	RO, MT	CH09: 27.065MHz FM CH19: 27.185MHz FM
IN	26.965-27.275	27CH (4W) AM/FM	IN	CH09: 27.065MHz AM/ FM CH19: 27.185MHz AM/FM
EU	26.965-27.405	40CH (4W) AM/FM	AT, BE, BG, CH, CY, DK, EE, ES, FI, FR, GR, HR, HU, IE, IS, IT, LT, LU, LV, NL, NO,, PT, RO, SE, SI	CH09: 27.065MHz AM/ FM CH19: 27.185MHz AM/FM
FR	26.965-27.405	40CH (4W) AM/FM	FR	CH09: 27.065MHz AM/ FM CH19: 27.185MHz AM/FM
PL	26.960- 27.400	-5KHZ 40CH (4W) AM/FM	PL	CH09: 27.060MHz AM/ FM CH19: 27.180MHz AM/FM
UK	27.60125- 27.99125	40CH (4W) Solo FM	UK	CH09: 27.68125MHz FM CH19: 27.78125MHz FM
DE	26.965-27.405	01CH-40CH (4W) AM/FM	DE	CH09: 27.065MHz AM/ FM CH19: 27.185MHz AM/FM
	26.565-26.955	41CH-80CH (4W) Solo FM		

Especificaciones técnicas

Voltaje de potencia	12V/24V
Error de frecuencia	$\leq 300\text{Hz}$
Potencia de salida	4W
Desviación de frecuencia FM	1.9KHz
Índice de modulación AM	70-90%
Control de frecuencia	PLL
Respuesta frecuente	300-3000HZ
Distorsión	8%
Sensibilidad de recepción	$>1\mu\text{V}$
Potencia de audio	max. 3W
Consumo	1.8A
Dimensiones	122 x 130 x 37 mm
Peso	660 g
Temperatura de trabajo	$-26^{\circ} \sim +60^{\circ}$

Mises en garde spéciales

- ⚠ Lisez les avertissements ci-dessous pour éviter les incendies, les blessures corporelles, les dommages à la radio ou à l'antenne.
- ⚠ N'essayez pas de régler la radio en conduisant. Cela vous expose au risque d'accidents de la route.
- ⚠ Cette radio est conçue pour une alimentation 12V/24V DC. N'utilisez pas une tension supérieure à celle recommandée.
- ⚠ Ne placez pas la radio sur une surface excessivement poussiéreuse, humide ou instable.
- ⚠ Ne connectez pas l'antenne pendant la transmission, risque de brûlures ou d'électrocution.
- ⚠ Veuillez vous tenir à l'écart des appareils interférents (tels que: téléviseur, générateur, etc.)
- ⚠ Il est conseillé aux utilisateurs de stimulateurs cardiaques de se tenir à distance de l'antenne pendant la transmission et surtout de ne pas la toucher.
- ⚠ N'approchez pas d'objets métalliques de la partie électrique interne de la radio; risque d'électrocution.
- ⚠ Evitez d'exposer la radio à des températures inférieures à -26°C et supérieures à $+60^{\circ}\text{C}$, la température à bord d'un véhicule peut parfois dépasser 80°C , ce qui peut causer des dommages irréparables à la radio en cas de longue exposition. N'exposez pas la radio au soleil pendant une période prolongée.
- ⚠ Ne posez rien sur l'appareil, cela l'empêchera de refroidir.
- ⚠ Vérifiez que la batterie du véhicule est suffisamment chargée pour éviter une décharge rapide.
- ⚠ Il est important d'éteindre la radio avant de démarrer le moteur pour éviter les dommages causés par une tension de démarrage élevée.
- ⚠ Lors du remplacement du fusible, vous devez utiliser un fusible de 2 A 250 V de type F. N'utilisez pas de fusible de valeur supérieure.
- ⚠ Si une odeur anormale ou de la fumée est détectée provenant de la radio, éteignez immédiatement l'appareil.
- ⚠ Ne transmettez pas pendant une longue période, la radio peut chauffer et ne pas fonctionner correctement.
- ⚠ Gardez la radio hors de portée des enfants.

Autres avertissements:

Avant de connecter ou d'utiliser ce produit, veuillez lire attentivement les instructions d'utilisation. Conservez ce manuel pour référence future.

Avant d'utiliser la radio, connectez l'antenne. Vérifiez le SWR avant d'émettre.

Trop de SWR peut entraîner la destruction des extrémités de la radio, des composants internes non couverts par la garantie.

Aucun composant de la radio ne peut être réparé par l'utilisateur. Pour les réparations, contactez un centre de service agréé.

Pour éviter tout risque d'incendie, utilisez une alimentation appropriée.

Instructions d'installation

Avant d'installer la radio dans la voiture, choisissez l'emplacement le plus adapté afin de pouvoir l'utiliser sans vous déranger pendant la conduite.

Pour installer la radio, utilisez le support et les accessoires fournis dans l'emballage. Les vis de support doivent être serrées pour éviter les vibrations de la radio lors du déplacement. Le support de montage peut être positionné au-dessus ou au-dessous de la radio, et il peut être incliné selon la méthode d'installation.

Alimenter la radio

Le câble d'alimentation de la radio comprend un fusible de protection, installé dans la prise allume-cigare. Pour alimenter la radio, insérez la prise allume-cigare dans la fente dédiée sous le tableau de bord de votre voiture.

AVERTISSEMENTS

Assurez-vous que vous alimentez la radio à 12V/24V.

Si le fusible brûle, ne le remplacez pas par un fusible de valeur supérieure. Celui de l'usine a 2A.

Installation d'antenne

Pour utiliser la radio, vous avez besoin d'une antenne fonctionnant à la fréquence 26-28 MHz.

Pour installer et calibrer l'antenne, consultez un technicien spécialisé.

Habituellement, l'antenne doit être positionnée sur la partie la plus haute du véhicule, sans être protégée par des obstacles et aussi loin que possible de toute source électrique ou de bruit électromagnétique. Le câble coaxial de l'antenne ne doit pas être interrompu ou enfoncé. Connectez la fiche à l'extrémité du câble coaxial d'antenne à la fiche d'antenne à l'arrière de la radio.

Tester le fonctionnement de la radio

Une fois la radio installée et alimentée, testez son bon fonctionnement:

- Vérifiez que la radio est correctement alimentée
- Vérifiez la connexion de l'antenne à la radio
- Connectez le microphone à la prise sur le panneau avant de la radio
- Allumez la radio en appuyant longuement sur le bouton multifonction sur le panneau avant de la radio
- Ajustez le volume au niveau de confort
- Sélectionnez le canal à l'aide des touches ▲ et ▼ du microphone ou du panneau avant de la radio.
- Ajustez le niveau du silencieux à la limite où le bruit de fond disparaît. (Les instructions sur l'activation et le réglage de la fonction ASQ/SQ se trouvent à la page 54)
- Appuyez sur le bouton PTT du microphone pour émettre et relâchez-le pour recevoir
- Vérifiez le niveau du signal émis/reçu via les barres de signal sur le panneau avant de la radio

Principales caractéristiques

- Silencieux manuel (SQ) et silencieux automatique (ASQ)
- Écran multifonctionnel
- Affichage de la fréquence
- S-mètre
- Filtres NB et HI-CUT
- Fonction de numérisation
- Menu de paramètres supplémentaires
- Fonction double veille
- Bip clé

- Codes CTCSS/DCS
- Serrure à clé
- Canaux d'urgence
- Réglage de la luminosité de l'écran

Description du panneau avant



1. **Bouton multifonction.** Appuyez longuement sur ce bouton pour allumer/éteindre la radio. Tournez ce bouton pour régler le volume. Si vous avez accédé au menu des paramètres, appuyez sur ce bouton pour accéder à un sous-menu et faites-le pivoter pour changer une option.
2. **▲/▼.** Appuyez sur ces boutons pour changer de canal (Canal +/Canal-).
3. **DW.** Appuyez sur ce bouton pour activer, désactiver et configurer la fonction Dual Watch.
4. **MENU.** Appuyez longuement sur ce bouton pour accéder au menu avec des paramètres supplémentaires.
5. **SQ/ASQ.** Appuyez sur ce bouton pour activer, désactiver et sélectionner le niveau de silencieux manuel et automatique.
6. **AF/SC.** Appuyez sur ce bouton pour changer la modulation (AM/FM) et pour activer la fonction Scan.
7. **9 19/Lock.** Appuyez sur ce bouton pour passer aux canaux d'urgence (9/19) et pour activer/désactiver la fonction de verrouillage des touches.

Opérations de base

Allumer/éteindre la radio

Appuyez longuement sur le bouton multifonction [1] pour allumer la radio. L'écran s'allumera et affichera d'abord le logo PNI, puis le canal, le standard, la fréquence, la modulation et les fonctions actives.

Remarque: si vous avez activé la fonction AUTO ON dans le menu de la radio, la radio démarrera automatiquement immédiatement après la mise sous tension.



Ajuster le volume

Après avoir allumé la radio, tournez le bouton multifonction vers la gauche ou vers la droite pour régler le volume. 28 niveaux de volume sont disponibles. Appuyez brièvement sur le bouton multifonction pour éteindre le haut-parleur. Le texte MUTE apparaîtra à l'écran. Appuyez à nouveau brièvement sur le bouton multifonction ou tournez-le pour réactiver l'enceinte. L'écran retournera au mode d'affichage standard et au dernier niveau de volume réglé.

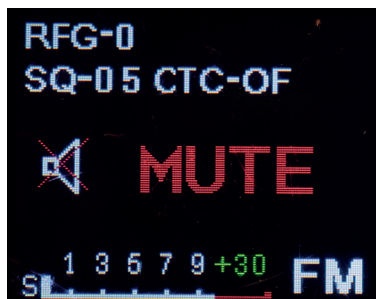

Sélectionnez les canaux

Appuyez brièvement sur les boutons ▲ et ▼ du microphone ou du panneau avant de la radio pour changer de canal. Appuyez et maintenez pour basculer entre 5 canaux à la fois.

Les fonctions

Activez SQ. Réglage du niveau de sensibilité.

Appuyez brièvement sur le bouton SQ/ASQ [5] ou sur le bouton ASQ du microphone pour activer la fonction Silencieux. Le texte SQL accompagné du niveau de sensibilité actuel apparaîtra dans le coin inférieur gauche de l'écran. Tournez le bouton multifonction [1] pour régler le niveau souhaité. 28 niveaux de sensibilité du silencieux sont disponibles (00 - 28). Appuyez sur le bouton multifonction pour confirmer ou attendez 5 secondes, puis l'écran reviendra au mode d'affichage standard. Le niveau de squelch réglé sera affiché dans le coin supérieur gauche de l'écran.



Activez ASQ. Réglage du niveau de sensibilité.

Appuyez brièvement sur le bouton SQ/ASQ [5] pour activer la fonction de silencieux automatique. Le texte ASQ apparaîtra dans le coin inférieur gauche de l'écran accompagné du niveau de sensibilité actuel. Tournez le bouton

multifonction [1] pour régler le niveau souhaité. 9 niveaux de sensibilité du silencieux automatique sont disponibles (01 - 09). Appuyez sur le bouton multifonction pour confirmer ou attendez 5 secondes, puis l'écran reviendra au mode d'affichage standard. Le niveau de squelch réglé sera affiché dans le coin supérieur gauche de l'écran.

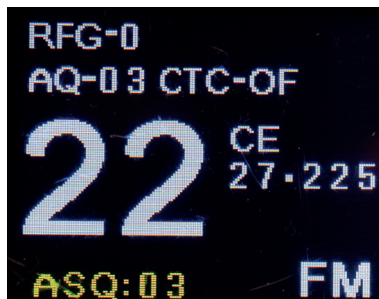

Modulation AM/FM

Appuyez brièvement sur le bouton AF/SC [6] pour basculer entre AM et FM.

Remarque: Si la radio est réglée sur une norme qui ne prend pas en charge AM, appuyer sur la touche AF/SC n'aura aucun effet. Seule l'icône FM restera affichée à l'écran.

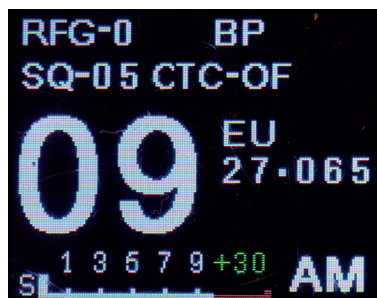

Dual Watch

1. Appuyez brièvement sur le bouton DW [3] pour activer la fonction Dual Watch.
2. Le numéro de canal et l'icône DW clignotent à l'écran. Utilisez les touches ▲ et ▼ pour sélectionner le deuxième canal que vous souhaitez surveiller.
3. Appuyez à nouveau brièvement sur la touche DW pour confirmer.
4. Les deux canaux surveillés, accompagnés de l'icône DW, seront affichés en alternance à l'écran.
5. Appuyez à nouveau brièvement sur la touche DW pour désactiver la fonction Dual Watch.

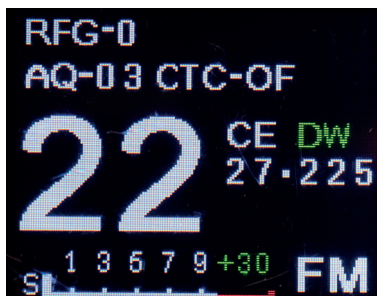

Scan

1. Appuyez longuement sur le bouton AF/SC [6] pour activer la fonction de balayage des canaux.
2. L'icône SC apparaîtra sur l'écran dans le coin supérieur droit et le numéro de canal augmentera ou diminuera. Appuyez brièvement sur les boutons ▲ et ▼ pour changer la direction de balayage.
3. Si pendant le balayage, la radio reçoit un signal sur l'un des canaux, le balayage s'arrêtera pendant 10 secondes. Si vous souhaitez continuer la numérisation, maintenez enfoncé le bouton ▲ ou ▼. Si vous souhaitez rester sur le canal de signal, maintenez le bouton AF/SC enfoncé ou appuyez sur le bouton PTT.
4. Pour arrêter le balayage, maintenez à nouveau le bouton AF/SC enfoncé ou maintenez le bouton PTT enfoncé brièvement.

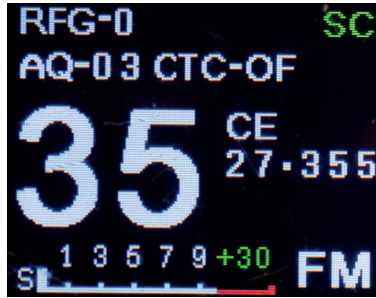

EMG (Canaux d'urgence)

1. Appuyez brièvement sur le bouton 9 19/Lock [7] pour passer au canal d'urgence 09.
2. Appuyez à nouveau sur la touche 9 19/Lock pour passer au canal d'urgence 19.
3. L'icône EMG clignotera sur l'écran.
4. Appuyez à nouveau pour revenir au mode de fonctionnement standard de la radio.

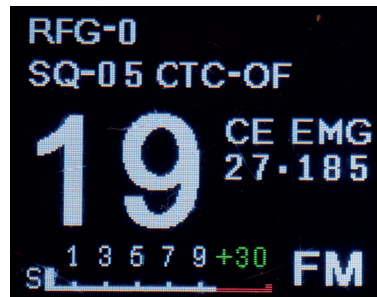
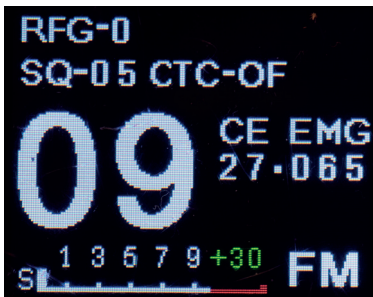

Lock (Verrouillage du clavier)

1. Appuyez longuement sur le bouton 9 19/Lock [7] pour verrouiller les touches (sauf la touche PTT).
2. Le texte LOCK et l'icône  apparaîtra à l'écran.
3. Appuyez et maintenez à nouveau le bouton 9 19/Lock pour déverrouiller les touches.

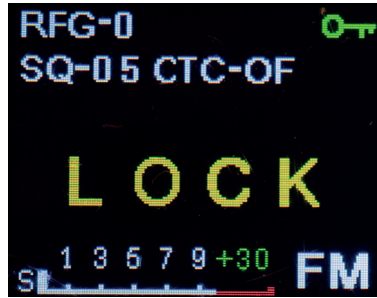

Menu de paramètres supplémentaires

1. Appuyez longuement sur le bouton MENU [4] pour accéder au menu des paramètres.
2. Appuyez sur le bouton multifonction [1] pour accéder à l'un des paramètres: BRIGHT, KEYTONE, NOISE BLANK, HIGH CUT, TIMEOUT TIMER, ROGER BEEP, AUTO ON, RFG, CDCSCODE, FACTORY RESET.
3. Tournez le bouton multifonction pour sélectionner l'option souhaitée.
4. Appuyez sur le bouton multifonction pour confirmer.
5. Tournez le bouton multifonction pour passer au réglage suivant.

BRIGHT (Luminosité de l'écran)

Options: 1 - 2 - 3 (1 - le moins lumineux, 3 - le plus lumineux)



KEYTONE (touches sonores)

Options: OFF - ON

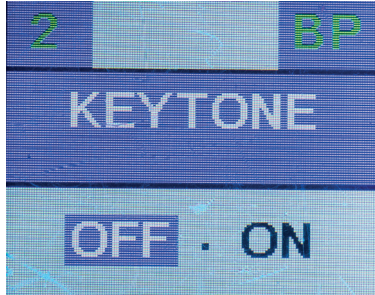

NOISE BLANKER

Options: OFF - ON

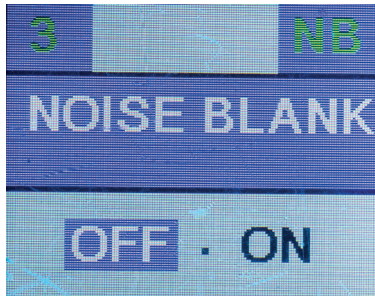

HIGH CUT

Options: OFF - ON

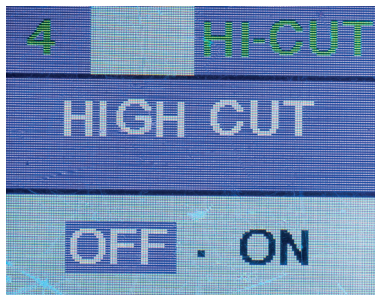

TIMEOUT TIMER

Options: OFF - 1 MIN - 2 MIN - 3 MIN - 4 MIN - 5 MIN - 6 MIN - 7 MIN
- 8 MIN - 9 MIN



ROGER BEEP

Options: OFF - 1 - 2 - 3

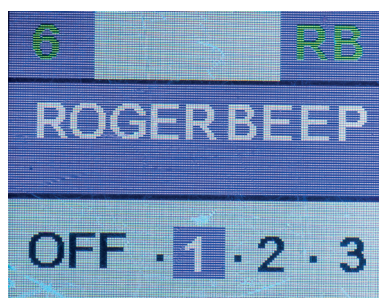

AUTO ON

Options: OFF - ON

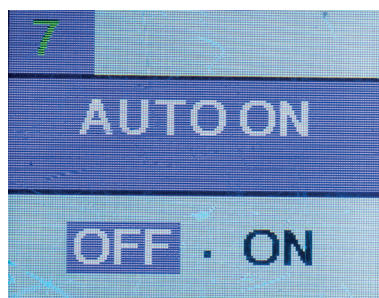

RFG (RF Gain)

Options: OFF - 1 - 2 - 3 - 4 - 5 - 6 - 7 - 8 - 9.

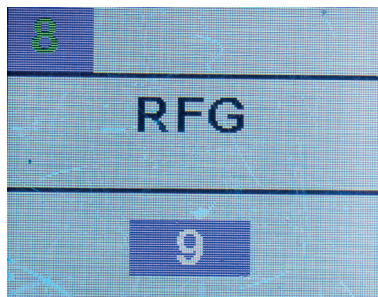

CTCSCODE (codes CTCSS/DCS)

Options CTC: OFF et de 01 à 50.

Options DCS: OFF et de 01 à 104.

Remarque: nous vous déconseillons d'activer les codes CTCSS/DCS à moins que la personne avec laquelle vous communiquez n'ait également cette fonction activée.

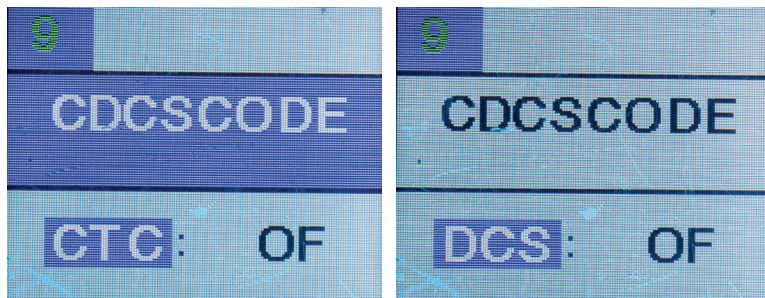

FACTORY RESET (Retour aux paramètres d'usine)

Options: YES - NO

Remarque: la radio peut également être réinitialisée par la combinaison de touches: MENU + bouton multifonction (maintenez les deux boutons simultanément enfoncés lorsque la radio est éteinte).

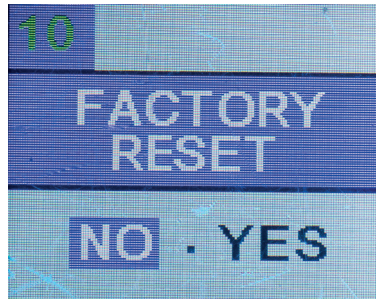

Établir la norme

1. Éteindre la radio.
2. Maintenez simultanément la touche 9 19/Verrouiller [7] et la touche multifonction [1] enfoncées.
3. Seule la norme actuelle sera affichée à l'écran.
4. Tournez le bouton multifonction vers la droite ou vers la gauche pour sélectionner la norme de votre pays.
5. Éteignez et rallumez la radio.
6. La norme sélectionnée sera affichée à l'écran.

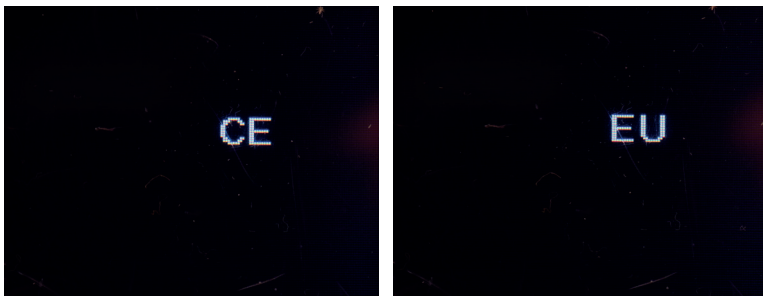

Normes disponibles

Norme	Fréquence (MHZ)	Canaux	Pays	EMG (9/19)
CE	26.965-27.405	40CH (4W) FM uniquement	RO, MT	CH09: 27.065MHz FM CH19: 27.185MHz FM
IN	26.965-27.275	27CH (4W) AM/FM	IN	CH09: 27.065MHz AM/ FM CH19: 27.185MHz AM/FM
EU	26.965-27.405	40CH (4W) AM/FM	AT, BE, BG, CH, CY, DK, EE, ES, FI, FR, GR, HR, HU, IE, IS, IT, LT, LU, LV, NL, NO,, PT, RO, SE, SI	CH09: 27.065MHz AM/ FM CH19: 27.185MHz AM/FM
FR	26.965-27.405	40CH (4W) AM/FM	FR	CH09: 27.065MHz AM/ FM CH19: 27.185MHz AM/FM
PL	26.960- 27.400	-5KHZ 40CH (4W) AM/FM	PL	CH09: 27.060MHz AM/ FM CH19: 27.180MHz AM/FM
UK	27.60125- 27.99125	40CH (4W) FM uniquement	UK	CH09: 27.68125MHz FM CH19: 27.78125MHz FM
DE	26.965-27.405	01CH-40CH (4W) AM/FM	DE	CH09: 27.065MHz AM/ FM CH19: 27.185MHz AM/FM
	26.565-26.955	41CH-80CH (4W) FM uniquement		

Spécifications techniques

Tension d'alimentation	12V/24V
Erreur de fréquence	≤300Hz
Puissance de sortie	4W
Écart de fréquence FM	1.9KHz
Indice de modulation AM	70-90%
Contrôle de fréquence	PLL
Fréquence de réponse	300-3000HZ
Distorsion	8%
Sensibilité de réception	>1μV
Puissance audio	max. 3W
Consommation	1.8A
Dimensions	122 x 130 x 37 mm
Poids	660 g
Température de fonctionnement	-26° ~ +60°

Különleges figyelmeztetések

- ⚠ Olvassa el az alábbi figyelmeztetéseket a tűz, személyi sérülések, az állomás vagy az antenna károsodásának elkerülése érdekében.
- ⚠ Ne próbáljon vezetés közben beállítani az állomást. Ezzel kiteszi a közúti balesetek kockázatát.
- ⚠ Ezt az állomást 12V/24V DC tápellátásra tervezték. Ne használjon az ajánlottnál magasabb feszültséget.
- ⚠ Ne helyezze az állomást túl poros, nedves vagy instabil felületre.
- ⚠ Ne csatlakoztassa az antennát átvitel, égési sérülés vagy áramütés veszélye alatt.
- ⚠ Kérjük, tartsa távol a zavaró eszközöktől (például: tv, generátor stb.)
- ⚠ A pacemakert használóknak azt javasoljuk, hogy az átvitel során tartsák távol az antennát, és főleg ne érjenek hozzá.
- ⚠ Ne hozzon fémtárgyakat az állomás belső elektromos részéhez; áramütés veszélye.
- ⚠ Ne tegye ki az állomást -26°C -nál alacsonyabb és $+60^{\circ}\text{C}$ -nál alacsonyabb hőmérsékletnek, a jármű fedélzetén a hőmérséklet néha meghaladhatja a 80°C -ot, ami hosszantartó expozíció esetén helyrehozhatatlan károkat okozhat az állomáson. Ne tegye ki az állomást sokáig napfénynek.
- ⚠ Ne tegyen semmit a készülékre, mert ez megakadályozza a lehűlést.
- ⚠ A gyors lemerülés elkerülése érdekében ellenőrizze, hogy a jármű akkumulátora megfelelően fel van-e töltve.
- ⚠ Fontos, hogy a motor beindítása előtt kapcsolja ki az állomást, hogy elkerülje a magas indítási feszültség okozta károkat.
- ⚠ A biztosíték cseréjekor 2A 250V-os F típusú biztosítékot kell használnia. Ne használjon nagyobb értékű biztosítékot.
- ⚠ Ha rendellenes szagot vagy füstöt észlel az állomásról, azonnal kapcsolja ki a készüléket.
- ⚠ Ne továbbítsa sokáig, az állomás felmelegedhet és meghibásodhat.
- ⚠ Tartsa távol az állomást gyermekektől.

Egyéb figyelmeztetések:

A termék csatlakoztatása vagy használata előtt figyelmesen olvassa el a használati utasítást. Őrizze meg ezt a kézikönyvet későbbi felhasználás céljából. Az állomás használata előtt csatlakoztassa az antennát. Kibocsátás előtt

ellenőrizze az SWR-t. A túl sok SWR vezethet az állomás végeinek, a belső alkatrészek megsemmisüléséhez, amelyekre nem vonatkozik a garancia. Az állomásnak nincs olyan alkatrésze, amelyet a felhasználó megjavíthatna. Javításért forduljon egy hivatalos szervizhez. A tűzveszély megelőzése érdekében használjon megfelelő tápegységet.

Telepítési útmutató

Mielőtt az állomást behelyezné az autóba, válassza ki a legmegfelelőbb helyet, hogy használhassa azt anélkül, hogy zavarja magát vezetés közben. Az állomás telepítéséhez használja a csomagtartót és a tartozékokat. A tartócsavarokat meg kell húzni, hogy elkerüljék az állomás mozgás közbeni rezgését. A rögzítő konzol elhelyezhető az állomás felett vagy alatt, és a felszerelési módtól függően dönthető.

Kapcsolja be a rádiót

A rádió tápkábele tartalmaz egy biztosítékot, amely a szivargyújtó aljzatába van felszerelve. A rádió bekapcsolásához helyezze be a szivargyújtó csatlakozóját az autó műszerfala alatti erre szolgáló nyílásba.

FIGYELMEZTETÉSEK

Ügyeljen arra, hogy a rádiót 12V/24V feszültséggel táplálja.

Ha a biztosíték megég, ne cserélje ki nagyobb értékűre. A gyárban van 2A.

Az Antenna telepítése

Ezen rádió eszköz használatához egy olyan antennára van szüksége, ami 26-28MHz frekvenciaértékek között működik.

Az antenna telepítéséhez és kalibrálásához szakképzett segítséggel egyeztessen.

Az antennát mindenképp a gépjármű legmagasabb pontjára telepítse úgy, hogy az ne érintkezzen semmilyen elektromos vagy elektromágneses zavarótényezővel. Ügyeljen arra, hogy a koax kábel ne sérüljön vagy ne legyen nyomás alatt a telepítés alatt vagy azt követően. Csatlakoztassa az antennát a koax kábel segítségével a rádió hátsó részébe.

A rádió tesztelése

A rádió telepítése és bekapcsolása után ellenőrizze annak megfelelő működését:

- Ellenőrizze, hogy a rádió megfelelő-e
- Ellenőrizze az antenna csatlakozását a rádióhoz
- Csatlakoztassa a mikrofont a rádió elülső paneljének aljzatához
- Kapcsolja be a rádiót a rádió elülső paneljén található multifunkciós gomb hosszan tartó megnyomásával
- Állítsa be a hangerőt a kényelmi szinthez
- Válassza ki a csatornát a mikrofon vagy a rádió előlapjának ▲ és ▼ gombjaival.
- Állítsa be a zajszintet arra a határra, ahol a háttérzaj eltűnik. (Az ASQ/SQ funkció aktiválására és beállítására vonatkozó utasítások a 69 oldalon találhatóak)
- Nyomja meg a mikrofon PTT gombját a kibocsátáshoz, majd engedje el a fogadáshoz
- Ellenőrizze a rádió előlapján lévő jelsávokon keresztül továbbított/vett jel szintjét

Főbb jellemzők

- Manuális Squelch (SQ) és Automatic Squelch (ASQ)
- Multifunkcionális képernyő
- Frekvencia kijelzés
- S-méter
- NB és HI-CUT szűrők
- Beolvasás funkció
- További beállítások menü
- Kettős figyelés funkció
- Fő hangjelzés
- CTCSS/DCS kódok
- Billentyűzár
- Sürgősségi csatornák
- A képernyő fényerejének beállítása

Az előlap leírása



1. **Többfunkciós gomb.** Hosszan nyomja meg ezt a gombot a rádió be- és kikapcsolásához. A hangerő beállításához forgassa el ezt a gombot. Ha elérte a beállítások menüt, nyomja meg ezt a gombot az almenü eléréséhez, és forgassa el az opció megváltoztatásához.
2. **▲/▼.** A csatornaváltáshoz nyomja meg ezeket a gombokat (Csatorna +/Csatorna-).
3. **DW.** Nyomja meg ezt a gombot a Dual Watch funkció aktiválásához, deaktiválásához és konfigurálásához.
4. **MENU.** Hosszan nyomja meg ezt a gombot a további beállításokkal rendelkező menü eléréséhez.
5. **SQ/ASQ.** Nyomja meg ezt a gombot a kézi és az automatikus hangerő aktiválásához, deaktiválásához és kiválasztásához.
6. **AF/SC.** Nyomja meg ezt a gombot a moduláció (AM/FM) váltásához és a Szkenelés funkció aktiválásához.
7. **9 19/Lock.** Nyomja meg ezt a gombot a vészhelyzeti csatornákra váltáshoz (9/19) és a Billentyűzár funkció be- és kikapcsolásához.

Alapműveletek

Kapcsolja be/ki a rádiót

Hosszan nyomja meg a multifunkciós gombot [1] a rádió bekapcsolásához. A képernyő világítani kezd, és először a PNI logót, majd a csatornát, a szabványt, a frekvenciát, a modulációt és az aktív funkciókat jeleníti meg.

Megjegyzés: Ha aktiválta az AUTO ON funkciót a rádió menüjében, a rádió automatikusan bekapcsolás után automatikusan elindul.



Állítsa be a hangerőt

A rádió bekapcsolása után forgassa a multifunkciós gombot jobbra vagy balra a hangerő beállításához. 28 hangerő áll rendelkezésre. A hangszóró kikapcsolásához nyomja meg röviden a multifunkciós gombot. A képernyőn megjelenik a MUTE szöveg. Röviden nyomja meg ismét a multifunkciós gombot, vagy forgassa el a hangszóró újraaktiválásához. A képernyő visszatér a normál megjelenítési módba és az utoljára beállított hangerőre.

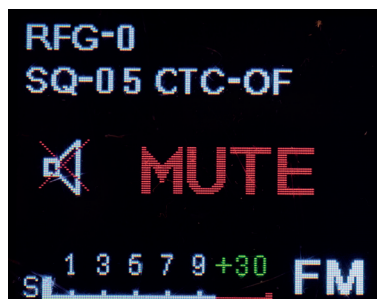

Válassza ki a csatornát

A csatorna megváltoztatásához nyomja meg röviden a ▲ és ▼ gombokat a mikrofonon vagy a rádió elülső paneljén. Nyomja meg és tartsa lenyomva, hogy egyszerre 5 csatornát váltson át.

Funkciók

Aktiválja az SQ-t. Érzékenységi szint beállítása.

Röviden nyomja meg a mikrofon SQ/ASQ gombját [5] vagy az ASQ gombot a Squelch funkció aktiválásához. Az SQL szöveg és az aktuális érzékenységi szint a képernyő bal alsó sarkában jelenik meg. Forgassa el a multifunkciós gombot [1] a kívánt szint beállításához. A squelch érzékenység 28 szintje áll rendelkezésre (00 - 28). Nyomja meg a többfunkciós gombot a megerősítéshez, vagy várjon 5 másodpercet, utána a képernyő visszatér a normál megjelenítési módba. A beállított guggolási szint megjelenik a képernyő bal felső sarkában.



Aktiválja az ASQ-t. Érzékenységi szint beállítása.

Nyomja meg röviden az SQ/ASQ gombot [5] vagy a mikrofon ASQ gombját az Automatikus Squelch funkció aktiválásához. Az ASQ szöveg megjelenik a képernyő bal alsó sarkában, az aktuális érzékenységi szint kíséretében. Forgassa el a multifunkciós gombot [1] a kívánt szint beállításához. 9 fokozatú

automatikus recsegésérzékenység áll rendelkezésre (01 - 09). Nyomja meg a többfunkciós gombot a megerősítéshez, vagy várjon 5 másodpercet, utána a képernyő visszatér a normál megjelenítési módba. A beállított guggolási szint megjelenik a képernyő bal felső sarkában.



AM/FM moduláció

Röviden nyomja meg az AF/SC gombot [6] az AM és az FM közötti váltáshoz.

Megjegyzés: Ha a rádió olyan szabványra van állítva, amely nem támogatja az AM-t, akkor az AF/SC gomb megnyomásának nincs hatása. Csak az FM ikon marad a képernyőn.

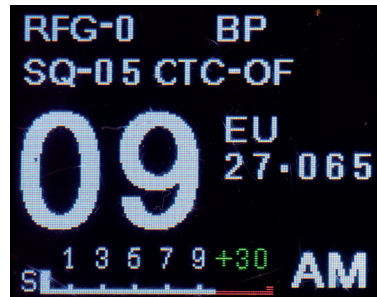
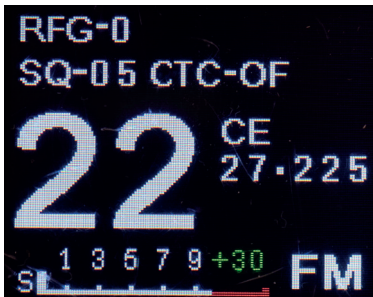

Dual Watch

1. Röviden nyomja meg a DW [3] gombot a kettős figyelés funkció aktiválásához.
2. A csatornaszám és a DW ikon villogni fog a képernyőn. A ▲ és ▼ gombokkal válassza ki a második figyelni kívánt csatornát.
3. A megerősítéshez nyomja meg ismét röviden a DW gombot.
4. A két megfigyelt csatorna, a DW ikon kíséretében, felváltva jelenik meg a képernyőn.
5. Röviden nyomja meg ismét a DW gombot a Dual Watch funkció kikapcsolásához.

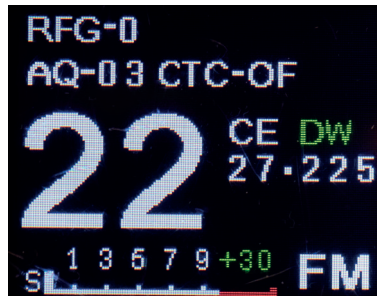

Scan

1. Hosszan nyomja meg az AF/SC gombot [6] a csatorna keresés funkció aktiválásához.
2. Az SC ikon megjelenik a képernyőn a jobb felső sarokban, és a csatorna száma növekszik vagy csökken. A szkennelési irány megváltoztatásához nyomja meg röviden a ▲ és ▼ gombokat.
3. Ha a keresés során a rádió jelet kap az egyik csatornán, a keresés 10 másodpercre leáll. Ha folytatni szeretné a szkennelést, nyomja meg és tartsa lenyomva a ▲ vagy ▼ gombot. Ha a jelcsatornán szeretne maradni, nyomja meg és tartsa lenyomva az AF/SC gombot, vagy nyomja meg a PTT gombot.
4. A szkennelés leállításához nyomja meg és tartsa ismét lenyomva az AF/SC gombot, vagy tartsa lenyomva röviden a PTT gombot.

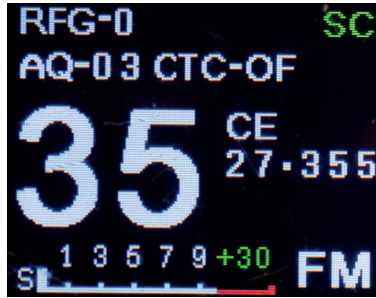

EMG (Sürgősségi csatornák)

1. Nyomja meg röviden a 9 19/Lock [7] gombot a 09-es vészcsatornára való váltáshoz.
2. A 19-es vészcsatornára való váltáshoz nyomja meg ismét a 9 19/Lock gombot.
3. Az EMG ikon villogni fog a képernyőn.
4. Nyomja meg még egyszer a rádió normál üzemmódjához való visszatéréshez.

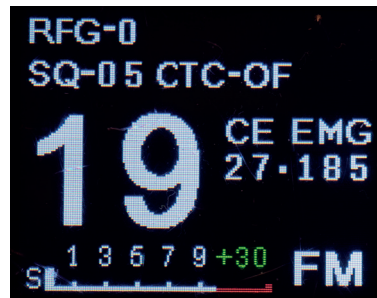
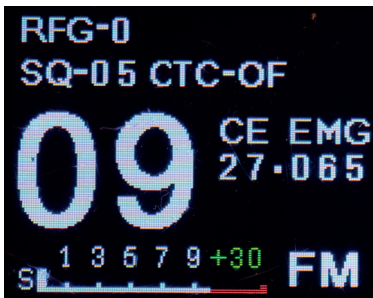

Lock (Billentyűzár)

1. Hosszan nyomja meg a 9 19/Lock [7] gombot a billentyűk lezárásához (az adóvevő gomb kivételével).
2. A LOCK szöveg és az ikon  jelenik meg a képernyőn.
3. Nyomja meg és tartsa ismét lenyomva a 9 19/Lock gombot a billentyűk feloldásához.

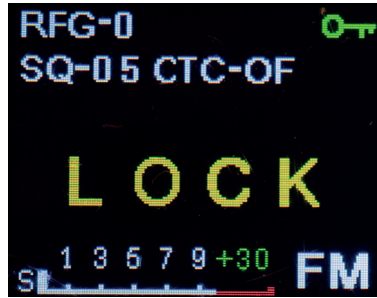

További beállítások menü

1. Hosszan nyomja meg a MENU gombot [4] a beállítások menübe való belépéshez.
2. Nyomja meg a multifunkciós gombot [1] az egyik beállítás eléréséhez: BRIGHT, KEYTONE, NOISE BLANK, HIGH CUT, TIMEOUT TIMER, ROGER BEEP, AUTO ON, RFG, CDCSCODE, FACTORY RESET.
3. Forgassa el a többfunkciós gombot a kívánt opció kiválasztásához.
4. A megerősítéshez nyomja meg a multifunkciós gombot.
5. Forgassa el a többfunkciós gombot a következő beállításra lépéshez.

BRIGHT (A kijelző fényereje)

Opciók: 1 - 2 - 3 (1 - a legkevésbé világos, 3 - a legfényesebb)



KEYTONE

Opciók: OFF - ON

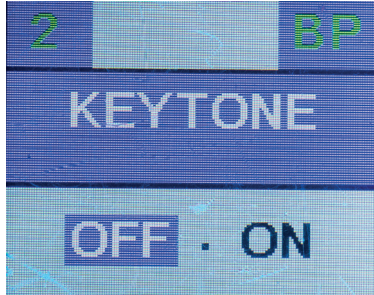

NOISE BLANKER

Opciók: OFF - ON

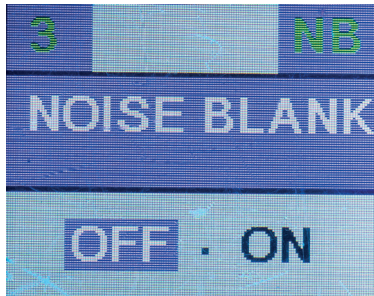

HIGH CUT

Opciók: OFF - ON

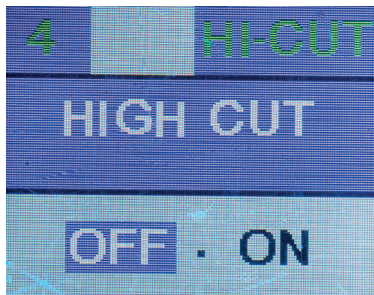

TIMEOUT TIMER

Opciók: OFF - 1 MIN - 2 MIN - 3 MIN - 4 MIN - 5 MIN - 6 MIN - 7 MIN
- 8 MIN - 9 MIN

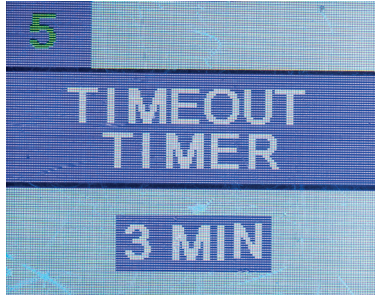

ROGER BEEP

Opciók: OFF - 1 - 2 - 3

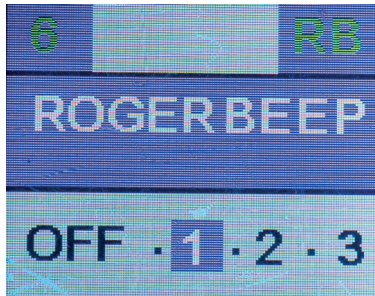

AUTO ON

Opciók: OFF - ON

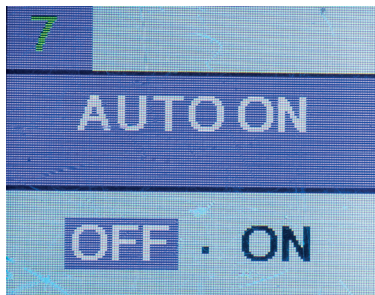

RFG (RF Gain)

Opciók: OFF - 1 - 2 - 3 - 4 - 5 - 6 - 7 - 8 - 9.

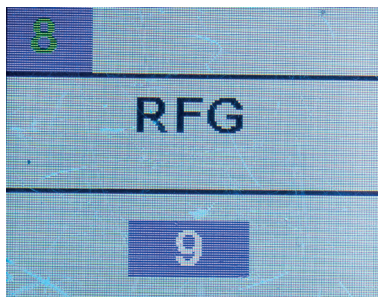

CTCSSCODE (CTCSS/DCS kódok)

Opciók CTC: OFF és 01-től 50-ig.

Opciók DCS: OFF és 01-től 104-ig.

Megjegyzés: Nem javasoljuk a CTCSS/DCS kódok aktiválását, hacsak az a személy, akivel kommunikál, szintén engedélyezi ezt a funkciót.

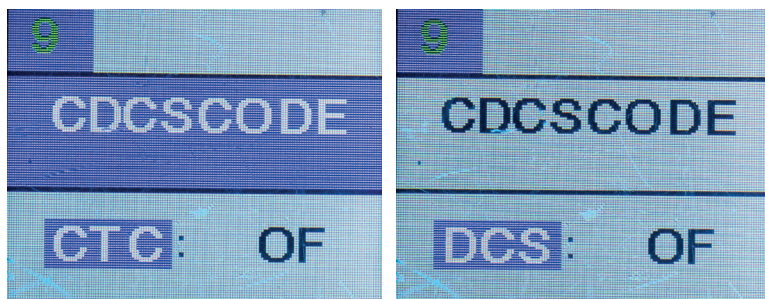

FACTORY RESET (Gyári beállítások visszaállítása)

Opciók: YES - NO

Megjegyzés: A rádió a billentyűkombinációval is alaphelyzetbe állítható: MENU + multifunkciós gomb (tartsa lenyomva a két gombot egyszerre, amikor a rádió ki van kapcsolva).

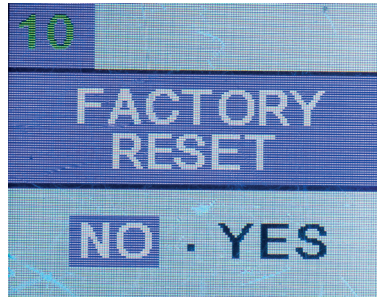

A színvonal beállítása

1. Kapcsolja ki a rádiót.
2. Tartsa lenyomva egyszerre a 9 19/Lock gombot [7] és a multifunkciós gombot [1].
3. Csak az aktuális szabvány jelenik meg a képernyőn.
4. Forgassa el a többfunkciós gombot jobbra vagy balra az országának megfelelő szabvány kiválasztásához.
5. Kapcsolja ki és be a rádiót.
6. A kiválasztott szabvány megjelenik a képernyőn.

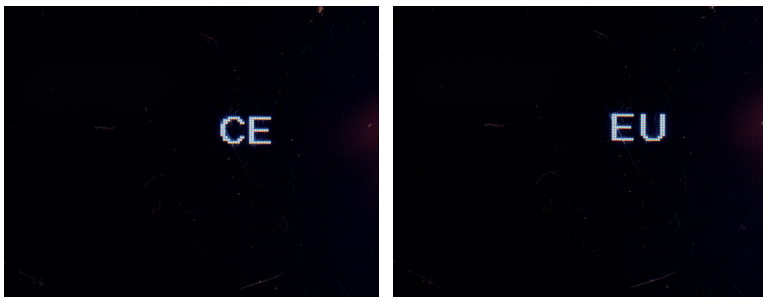

Elérhető szabványok

Norme	Frekvencia (MHZ)	Csatornák	Ország	EMG (9/19)
CE	26.965-27.405	40CH (4W) Csak FM	RO, MT	CH09: 27.065MHz FM CH19: 27.185MHz FM
IN	26.965-27.275	27CH (4W) AM/FM	IN	CH09: 27.065MHz AM/ FM CH19: 27.185MHz AM/FM
EU	26.965-27.405	40CH (4W) AM/FM	AT, BE, BG, CH, CY, DK, EE, ES, FI, FR, GR, HR, HU, IE, IS, IT, LT, LU, LV, NL, NO,, PT, RO, SE, SI	CH09: 27.065MHz AM/ FM CH19: 27.185MHz AM/FM
FR	26.965-27.405	40CH (4W) AM/FM	FR	CH09: 27.065MHz AM/ FM CH19: 27.185MHz AM/FM
PL	26.960- 27.400	-5KHZ 40CH (4W) AM/FM	PL	CH09: 27.060MHz AM/ FM CH19: 27.180MHz AM/FM
UK	27.60125- 27.99125	40CH (4W) Csak FM	UK	CH09: 27.68125MHz FM CH19: 27.78125MHz FM
DE	26.965-27.405	01CH-40CH (4W) AM/FM	DE	CH09: 27.065MHz AM/ FM CH19: 27.185MHz AM/FM
	26.565-26.955	41CH-80CH (4W) Csak FM		

Műszaki adatok

Tápfeszültség	12V/24V
Frekvencia hiba	≤300Hz
Kimeneti teljesítmény	4W
FM frekvencia eltérés	1.9KHz
AM modulációs index	70-90%
Frekvenciaszabályozás	PLL
Frekvencia válasz	300-3000HZ
Torzítás	8%
Fogadás érzékenysége	>1μV
Hangerő	max. 3W
Fogyasztás	1.8A
Méret	122 x 130 x 37 mm
Súly	660 g
Üzemhőmérséklet	-26° ~ +60°

Avvertenze

- ⚠ Leggere le seguenti avvertenze per prevenire incendi, lesioni personali o danni alla radio.
- ⚠ Non tentare di regolare la radio durante la guida, poiché potrebbe mettere in pericolo la sua vita e degli altri passeggeri.
- ⚠ Questa radio è progettata per l'alimentazione a 12V/24V DC. Non utilizzare una tensione superiore a quella consigliata.
- ⚠ Non collocare la radio su una superficie eccessivamente polverosa, umida o instabile.
- ⚠ Non collegare l'antenna durante la trasmissione; rischio di combustione o scossa elettrica.
- ⚠ Mantenere la distanza dai dispositivi che causano interferenze (come: tv, generatore etc.)
- ⚠ Si consiglia a coloro che usano pacemaker di mantenere la distanza dall'antenna durante la trasmissione e soprattutto di non toccarla.
- ⚠ Non avvicinare oggetti metallici alla parte elettrica interna; pericolo di scossa elettrica.
- ⚠ Evitare di esporre la radio a temperature inferiori a -26°C e superiori a $+60^{\circ}\text{C}$. La temperatura a bordo di un veicolo può talvolta superare gli $+80^{\circ}\text{C}$, il che può causare danni irreparabili in caso di esposizione prolungata. Non esporre la radio alla luce solare prolungata.
- ⚠ Non posizionare nulla sulla radio, impedirà il raffreddamento.
- ⚠ Verificare se la batteria è sufficientemente carica per evitare di scaricarsi rapidamente.
- ⚠ È importante arrestare la radio prima di avviare il motore, al fine di evitare i danni causati dall'alta tensione all'avvio.
- ⚠ Quando si sostituisce il fusibile, è necessario utilizzare un fusibile di tipo F da 2A 250V. In nessun caso si utilizza un fusibile con un valore superiore.
- ⚠ Se viene rilevato un odore o fumo anomalo che fuoriesce dalla radio, spegnere immediatamente il dispositivo..
- ⚠ Non trasmettere a lungo, la radio può surriscaldarsi eccessivamente..
- ⚠ Tenete la radio lontano da bambini.

Altre avvertenze:

Prima di collegare o utilizzare questo prodotto, leggere attentamente le seguenti istruzioni per l'uso. Conservare questo manuale per uso futuro. Prima di utilizzare la radio, collegare l'antenna. Controllare il SWR prima di trasmettere. Un SWR troppo elevato può portare alla distruzione dei componenti interni della radio, che non sono coperti da garanzia. Nessuno dei componenti interni della radio può essere riparato dall'utente. In caso di danni, contattare un centro autorizzato. Per prevenire il rischio di incendio, utilizzare solo l'alimentazione raccomandata.

Istruzioni per l'installazione

Prima di installare la radio in auto, scegliere la posizione più adatta in modo da poterla utilizzare senza disturbare il conducente durante la guida.

Per installare la radio, utilizzare la staffa e gli accessori contenuti nella confezione. Le viti di supporto devono essere serrate per evitare vibrazioni della radio durante la guida. La staffa di montaggio può essere posizionata sopra o sotto la radio e può essere inclinata a seconda del metodo di installazione.

L'alimentazione della radio

Il cavo di alimentazione della radio comprende un fusibile di protezione, installato nella presa dell'accendisigari. Per alimentare la stazione, inserisci la spina dell'accendisigari nell'apposito slot sotto il cruscotto dell'auto.

AVVERTIMENTO:

Assicurarsi che la tensione di alimentazione sia di 12V/24V.

Se il fusibile si brucia, non sostituirlo con uno di valore superiore. Quello di fabbrica ha 2A.

L'installazione dell'antenna

Per utilizzare la radio è necessaria un'antenna che operi nell'intervallo di frequenza 26-28 MHz.

Per installare e tarare l'antenna consultare un tecnico specializzato.

Normalmente l'antenna deve essere posizionata nella parte più alta del veicolo,

senza essere schermata da ostacoli e il più lontano possibile da qualsiasi fonte elettrica o rumore elettromagnetico. Il cavo coassiale dell'antenna non deve essere interrotto o schiacciato. Collegare la spina dall'estremità del cavo coassiale dell'antenna alla spina per antenna sul retro della radio.

Testare il funzionamento della stazione

Una volta installata e alimentata la stazione, testarne il corretto funzionamento:

- Verificare che la radio sia alimentata correttamente
- Verificare il collegamento dell'antenna alla stazione
- Collegare il microfono alla presa sul pannello anteriore della stazione
- Accendere la radio premendo il pulsante multifunzione sul pannello anteriore della stazione
- Regola il volume al livello di comfort
- Selezionare il canale utilizzando i tasti ▲ e ▼ sul microfono o sul pannello anteriore della stazione. Nota: in Romania viene utilizzato il canale 22
- Regolare il livello di squelch sull'area limite in cui scompare il rumore di fondo. (Le istruzioni sull'attivazione e la regolazione della funzione ASQ/SQ sono disponibili a pagina 84)
- Premere il pulsante PTT sul microfono per emetterlo e rilasciarlo per ricevere
- Controllare il livello del segnale trasmesso/ricevuto tramite le barre del segnale sul pannello anteriore della stazione

Caratteristiche principali

- Squelch manuale (SQ) e squelch automatico (ASQ)
- Schermo multifunzionale
- Visualizzazione frequente
- S-meter
- NB e filtri HI-CUT
- Funzione di scansione
- Menu impostazioni aggiuntive
- Funzione Dual Watch
- Tasto suono
- Codici CTCSS/DCS

- Blocco tasti
- Canale urgente
- Regolazione della luminosità dello schermo

Descrizione del pannello frontale



1. **Manopola multifunzione.** Premere a lungo questo pulsante per accendere/spengere la stazione. Ruotare questa manopola per regolare il volume. All'interno del menu, premere questo pulsante per accedere a un sottomenu e ruotarlo per modificare un'opzione..
2. **▲/▼.** Premere questi pulsanti per cambiare il canale (Canale +/Canale-).
3. **DW.** Premere questo pulsante per attivare, disattivare e configurare la funzione Dual Watch.
4. **MENU.** Premere a lungo questo pulsante per accedere al menu con impostazioni aggiuntive.
5. **SQ/ASQ.** Premere questo pulsante per attivare, disattivare e selezionare il livello di squelch manuale e automatico.
6. **AF/SC.** Premere questo pulsante per cambiare la modulazione (AM/FM) e per attivare la funzione Scan.
7. **9 19/Lock.** Premere questo pulsante per passare ai canali di emergenza (9/19) e per attivare/disattivare la funzione di blocco dei tasti (Lock).

Operazioni di base

Avvio e arresto della stazione

Premere a lungo il pulsante multifunzione [1] per avviare la stazione. Lo schermo si accenderà e visualizzerà prima il logo PNI, poi il canale, la norma, la frequenza, la modulazione e le funzioni attive.

Nota: se è stata attivata la funzione AUTO ON nel menu della stazione, la radio si avvia automaticamente subito dopo l'alimentazione.



Regolare il volume

Dopo aver acceso la stazione, ruotare la manopola multifunzione a sinistra o a destra per regolare il volume. Sono disponibili 28 livelli di volume. Premere brevemente la manopola multifunzione per disattivare l'altoparlante. Sullo schermo verrà visualizzato il testo MUTE. Premere di nuovo brevemente la manopola multifunzione o ruotarla per riattivare l'altoparlante. Lo schermo tornerà alla modalità di visualizzazione standard e all'ultimo livello di volume impostato.

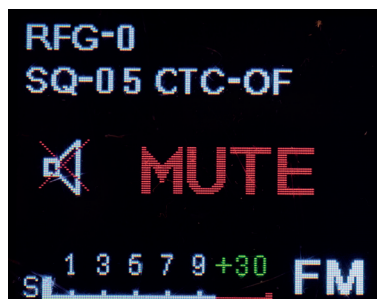

Selezione canale

Premere brevemente i pulsanti ▲ e ▼ sul microfono o sul pannello anteriore della radio per cambiare canale. Tenere premuto per oltrepassare 5 canali contemporaneamente.

Funzioni

Attivare SQ. Impostazione del livello di sensibilità.

Premere brevemente il pulsante SQ/ASQ [5] per attivare la funzione Squelch. Il testo SQL accompagnato dal livello di sensibilità corrente apparirà nell'angolo inferiore sinistro dello schermo. Ruotare la manopola multifunzione [1] per impostare il livello desiderato. Sono disponibili 28 livelli di sensibilità dello squelch (00 - 28). Premere la manopola multifunzione per confermare o attendere 5 secondi, trascorsi i quali lo schermo tornerà alla modalità di visualizzazione standard. Il livello di squelch impostato verrà visualizzato nell'angolo in alto a sinistra dello schermo.



Attivare ASQ. Impostazione del livello di sensibilità.

Premere brevemente il pulsante SQ/ASQ [5] o il pulsante ASQ sul microfono per attivare la funzione di squelch automatico. Il testo ASQ apparirà nell'angolo inferiore sinistro dello schermo accompagnato dal livello di sensibilità corrente. Ruotare la manopola multifunzione [1] per impostare il livello desiderato. Sono

disponibili 9 livelli di sensibilità dello squelch automatico (01 - 09). Premere la manopola multifunzione per confermare o attendere 5 secondi, trascorsi i quali lo schermo tornerà alla modalità di visualizzazione standard. Il livello di squelch impostato verrà visualizzato nell'angolo in alto a sinistra dello schermo.

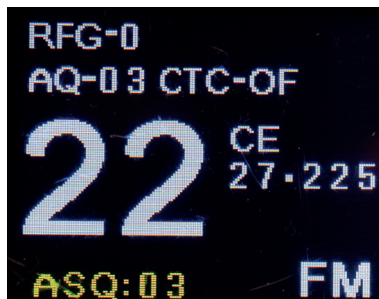

Modulazione AM/FM

Premere brevemente il pulsante AF/SC [6] per passare da AM a FM.

Nota: se la radio è impostata su uno standard che non supporta AM, la pressione del tasto AF/SC non avrà alcun effetto. Solo l'icona FM rimarrà visualizzata sullo schermo.

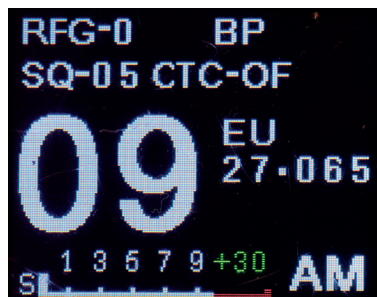

Dual Watch

1. Premere brevemente il pulsante DW [3] per attivare la funzione Dual Watch.
2. Il numero del canale e l'icona DW lampeggeranno sullo schermo. Utilizzare i tasti ▲ e ▼ per selezionare il secondo canale che si desidera monitorare.
3. Premere di nuovo brevemente il tasto DW per confermare.
4. I due canali monitorati, accompagnati dall'icona DW, verranno visualizzati alternativamente sullo schermo.
5. Premere di nuovo brevemente il tasto DW per disattivare la funzione Dual Watch.

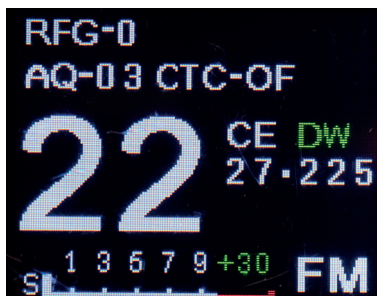

Scan

1. Premere a lungo il pulsante AF/SC [6] per attivare la funzione di ricerca dei canali.
2. L'icona SC apparirà sullo schermo nell'angolo in alto a destra e il numero del canale aumenterà o diminuirà. Premere brevemente i pulsanti ▲ e ▼ per modificare la direzione di scansione.
3. Se durante la scansione la radio riceve un segnale su uno dei canali, la scansione si interromperà per 10 secondi. Se si desidera continuare la scansione, tenere premuto il pulsante ▲ o ▼. Se si desidera rimanere sul canale del segnale ricevuto, tenere premuto il pulsante AF/SC o premere il pulsante PTT.
4. Per interrompere la scansione, premere e tenere nuovamente premuto il pulsante AF/SC o premere e tenere premuto brevemente il pulsante PTT.

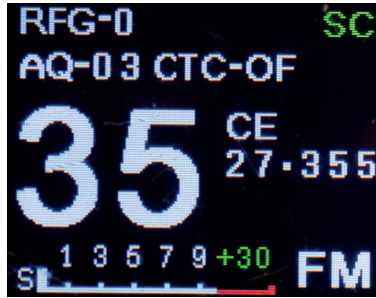

EMG (Canali di emergenza)

1. Premere brevemente il pulsante 9 19/Lock [7] per passare al canale di emergenza 09.
2. Premere di nuovo il pulsante 9 19/Lock per passare al canale di emergenza 19.
3. L'icona EMG lampeggerà sullo schermo.
4. Premere ancora una volta per tornare alla modalità operativa standard.

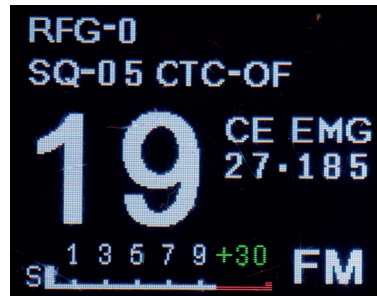
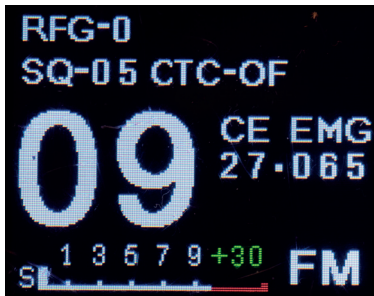

Lock (Blocco tasti)

1. Premere a lungo il pulsante 9 19/Lock [7] per bloccare i tasti (eccetto il tasto PTT).
2. Sullo schermo appariranno il testo LOCK e l'icona .
3. Tenere nuovamente premuto il pulsante 9 19/Lock per sbloccare i tasti.

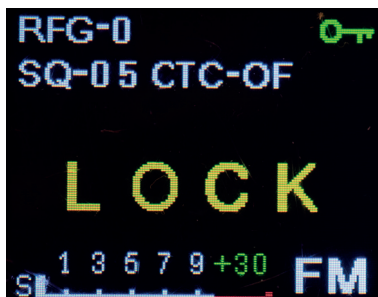

Menu impostazioni aggiuntive

1. Premere a lungo il pulsante MENU [4] per accedere al menu delle impostazioni.
2. Premere il pulsante multifunzione [1] per entrare in una delle impostazioni: BRIGHT, KEYTONE, NOISE BLANK, HIGH CUT, TIMEOUT TIMER, ROGER BEEP, AUTO ON, RFG, CDCSCODE, FACTORY RESET.
3. Ruotare la manopola multifunzione per selezionare l'opzione desiderata.
4. Premere la manopola multifunzione per confermare.
5. Ruotare la manopola multifunzione per passare all'impostazione successiva.

BRIGHT (Luminosità dello schermo)

Opzioni: 1 - 2 - 3 (1 - il meno luminoso, 3 - il più luminoso)



KEYTONE (Suono tasti)

Opzioni: OFF (disabilitato) - ON (abilitato)

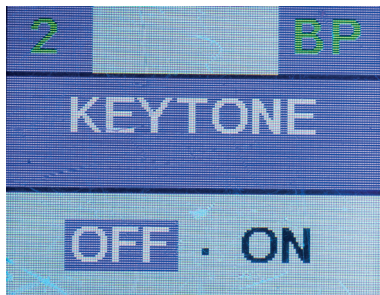

NOISE BLANKER

Opzioni: OFF (disabilitato) - ON (abilitato)

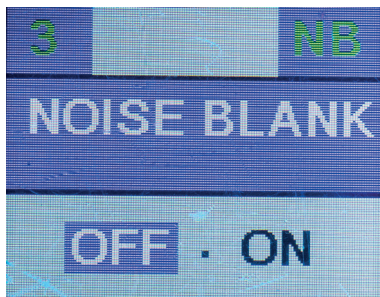

HIGH CUT

Opzioni: OFF (disabilitato) - ON (abilitato)

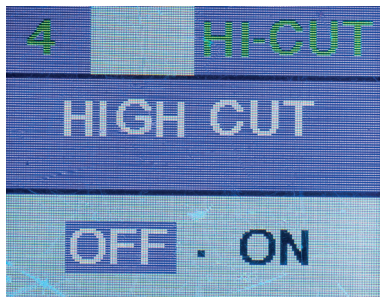

TIMEOUT TIMER

Opzioni: OFF - 1 MIN - 2 MIN - 3 MIN - 4 MIN - 5 MIN - 6 MIN - 7 MIN
- 8 MIN - 9 MIN

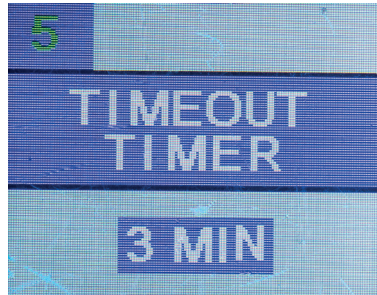

ROGER BEEP

Opzioni: OFF (disabilitato) - 1 - 2 - 3

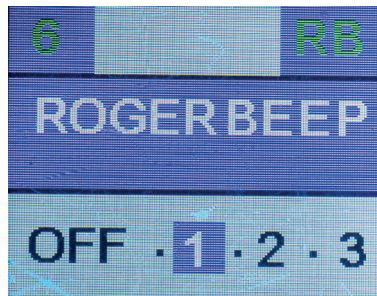

AUTO ON (avviamento automatico)

Opzioni: OFF (disabilitato) - ON (abilitato)

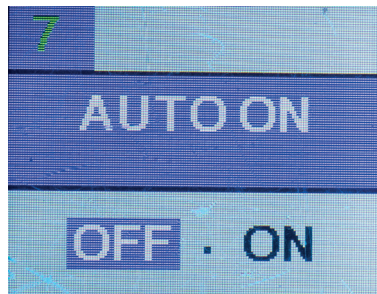

RFG (RF Gain)

Opzioni: OFF - 1 - 2 - 3 - 4 - 5 - 6 - 7 - 8 - 9.

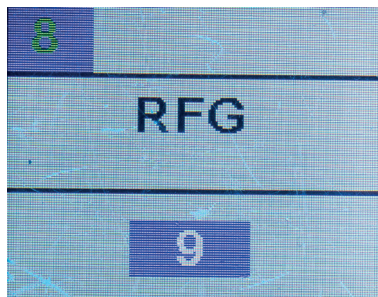

CTCSCODE (codici e toni CTCSS/DCS)

Opzioni CTC: OFF da 01 a 50.

Opzioni DCS: OFF da 01 a 104.

Nota: si consiglia di non attivare i codici CTCSS/DCS a meno che la persona con cui si sta comunicando non abbia questa funzione abilitata.

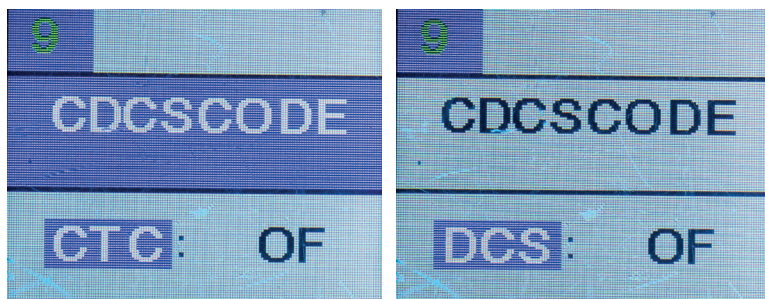

FACTORY RESET (TORNARE ALLE IMPOSTAZIONI DI FABBRICA)

Opzioni: YES (Sì) - NO (No)

Nota: la radio può essere ripristinata anche tramite la combinazione di tasti MENU + pulsante multifunzione (tenere premuti i due pulsanti contemporaneamente quando la radio è chiusa).

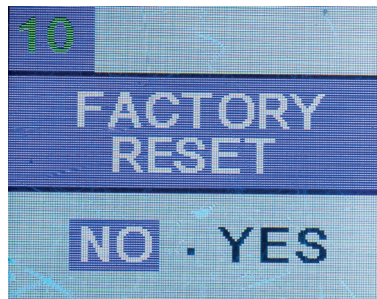

Cambiare lo standard

1. Spegner la radio.
2. Tenere premuti contemporaneamente il pulsante 9 19/Lock [7] e la manopola multifunzione [1].
3. Sullo schermo verrà visualizzata solo la norma corrente.
4. Ruotare la manopola multifunzione per selezionare lo standard per il proprio paese.
5. Spegner e riavviare la stazione.
6. Lo standard selezionata verrà visualizzata sullo schermo.

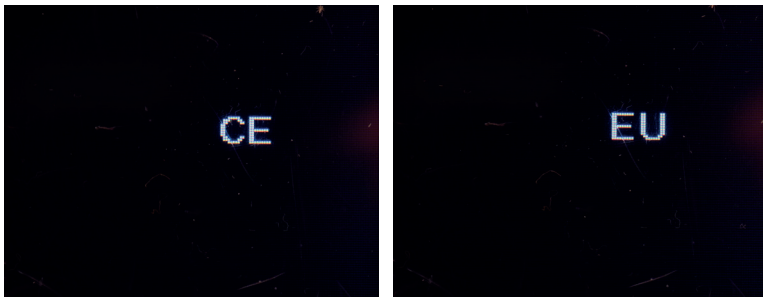

Standard disponibili

Norma	Frequenza (MHZ)	Canali	Paese	EMG (9/19)
CE	26.965-27.405	40CH (4W) Solo FM	RO, MT	CH09: 27.065MHz FM CH19: 27.185MHz FM
IN	26.965-27.275	27CH (4W) AM/FM	IN	CH09: 27.065MHz AM/ FM CH19: 27.185MHz AM/FM
EU	26.965-27.405	40CH (4W) AM/FM	AT, BE, BG, CH, CY, DK, EE, ES, FI, FR, GR, HR, HU, IE, IS, IT, LT, LU, LV, NL, NO,, PT, RO,, SE, SI	CH09: 27.065MHz AM/ FM CH19: 27.185MHz AM/FM
FR	26.965-27.405	40CH (4W) AM/FM	FR	CH09: 27.065MHz AM/ FM CH19: 27.185MHz AM/FM
PL	26.960- 27.400	-5KHZ 40CH (4W) AM/FM	PL	CH09: 27.060MHz AM/ FM CH19: 27.180MHz AM/FM
UK	27.60125- 27.99125	40CH (4W) Solo FM	UK	CH09: 27.68125MHz FM CH19: 27.78125MHz FM
DE	26.965-27.405	01CH-40CH (4W) AM/FM	DE	CH09: 27.065MHz AM/ FM CH19: 27.185MHz AM/FM
	26.565-26.955	41CH-80CH (4W) Solo FM		

Specifiche tecniche

Alimentazione	12V/24V
Errore di frequenza	≤300Hz
Potenza di emissione	4W
Deviazione della frequenza FM	1.9KHz
Indice di modulazione AM	70-90%
Controllo della frequenza	PLL
Risposta in frequenza	300-3000HZ
Distorsione	8%
Sensibilità alla ricezione	>1μV
Potenza audio	max. 3W
Consumo	1.8A
Dimensioni	122 x 130 x 37 mm
Peso	660 g
Temperatura di lavoro	-26° ~ +60°

Speciale waarschuwingen

- ⚠ Lees de onderstaande waarschuwingen om brand, persoonlijk letsel of schade aan de CB-radio of de CB-antenne te voorkomen.
- ⚠ Probeer de radio niet te bedienen tijdens het rijden. Als u dit doet, stelt u zichzelf bloot aan het risico van verkeersongevallen.
- ⚠ Deze radio is ontworpen voor een voeding van 12 V/24 V DC. Gebruik geen hogere spanning dan de aanbevolen spanning.
- ⚠ Plaats de radio niet op een extreem stoffige, vochtige of onstabiele ondergrond.
- ⚠ Sluit de antenne niet aan tijdens verzending; risico op elektrische schokken.
- ⚠ Blijf uit de buurt van storende apparaten (zoals: tv, generator, etc.)
- ⚠ Degenen die pacemakers gebruiken, wordt geadviseerd om tijdens het zenden afstand te houden van de antenne en deze vooral niet aan te raken.
- ⚠ Breng geen metalen voorwerpen in de buurt van het interne elektrische gedeelte van de radio; gevaar voor elektrische schokken.
- ⚠ Stel de radio niet bloot aan temperaturen lager dan -26°C en hoger dan $+60^{\circ}\text{C}$, de temperatuur aan boord van een voertuig kan soms hoger zijn dan 80°C , wat bij langdurige blootstelling onherstelbare schade aan de radio kan veroorzaken. Stel de radio niet langdurig bloot aan zonlicht.
- ⚠ Dek de radio niet af, dit voorkomt dat hij afkoelt.
- ⚠ Controleer of de voertuigaccu voldoende is opgeladen om een snelle ontlading te voorkomen.
- ⚠ Het is belangrijk om de radio uit te schakelen voordat u de motor start om schade door een hoge startspanning te voorkomen.
- ⚠ Bij het vervangen van de zekering dient u een 2A 250V type F-zekering te gebruiken. Gebruik geen zekering met een hogere waarde.
- ⚠ Als er een abnormale geur of rook uit de radio komt, moet u de radio onmiddellijk uitschakelen.
- ⚠ Zend niet gedurende lange tijd, de radio kan dan warm worden en defect raken.
- ⚠ Houd de radio uit de buurt van kinderen.

Andere waarschuwingen

Lees de gebruiksaanwijzing zorgvuldig door voordat u dit product aansluit of gebruikt. Bewaar deze handleiding voor toekomstig gebruik.

Sluit de antenne aan voordat u de radio gebruikt. Controleer de SWR voordat u gaat verzenden. Een te hoge SWR kan leiden tot vernietiging van de radio-terminals, interne componenten die niet onder de garantie vallen.

Er zijn geen componenten van de radio die door de gebruiker kunnen worden gerepareerd. Neem voor reparaties contact op met een erkend servicecentrum.

Gebruik een geschikte voeding om brandgevaar te voorkomen.

Installatie instructies

Kies de meest geschikte locatie voordat u de radio in uw auto installeert, zodat u deze tijdens het rijden niet stoort.

Gebruik de beugel en accessoires in de verpakking om de radio te installeren. De schroeven moeten goed worden vastgedraaid om trillingen van de radio tijdens het rijden te voorkomen. De montagebeugel kan boven of onder de radio worden geplaatst en kan worden gekanteld, afhankelijk van de installatiemethode.

Zet de radio aan

Het netsnoer van de radio is voorzien van een zekering die in de sigarettenaansteker is geïnstalleerd. Om de radio van stroom te voorzien, steekt u de sigarettenaanstekerplug in de daarvoor bestemde sleuf onder het dashboard van uw auto.

waarschuwingen

Zorg ervoor dat u de radio voedt met 12V / 24V.

Als de zekering doorbrandt, vervang deze dan niet door een exemplaar met een hogere waarde. Die in de fabriek heeft 2A.

De installatie van de antenne

Om de radio te gebruiken heb je een antenne nodig die werkt in het frequentiebereik 26-28 MHz.

Raadpleeg een gespecialiseerde technicus om de antenne te installeren en te kalibreren.

Gewoonlijk moet de antenne op het hoogste deel van het voertuig worden

geplaatst, zonder te worden afgeschermd door obstakels en zo ver mogelijk van elektrische bronnen of elektromagnetische ruis. De coaxkabel van de antenne mag niet worden onderbroken of ingedrukt. Sluit de stekker aan het uiteinde van de antennecoaxkabel aan op de antennestekker aan de achterkant van de radio.

De radio testen

Nadat de radio is geïnstalleerd en ingeschakeld, test u de juiste werking:

- Controleer of de radio correct is ingeschakeld
- Controleer de antenneverbinding met de radio
- Sluit de microfoon aan op de aansluiting op het voorpaneel van de radio
- Schakel de radio in door lang op de multifunctionele knop op het voorpaneel van de radio te drukken
- Pas het volume aan het comfortniveau aan
- Selecteer het kanaal met de toetsen ▲ en ▼ van de microfoon of het frontpaneel van de radio.
- Pas het squelch-niveau aan tot de limiet waar de achtergrondruis verdwijnt. (Instructies voor het activeren en aanpassen van de ASQ / SQ-functie vindt u op pagina 8)
- Druk op de PTT-knop op de microfoon om uit te zenden en laat los om te ontvangen
- Controleer het niveau van het signaal dat wordt verzonden / ontvangen via de signaalbalken op het voorpaneel van de radio

Belangrijkste kenmerken

- Handmatige squelch (SQ) en automatische squelch (ASQ)
- Multifunctioneel scherm
- Frequentie-weergave
- S-meter
- NB- en HI-CUT-filters
- Scan-functie
- Extra instellingenmenu
- Dual Watch-functie
- Toets piep

- CTCSS / DCS-codes
Slot
Noodkanalen
Helderheid van het scherm aanpassen

Beschrijving voorpaneel



1. **Multifunctionele knop.** Druk lang op deze knop om de radio in / uit te schakelen. Draai aan deze knop om het volume aan te passen. Als u het instellingenmenu hebt geopend, drukt u op deze knop om een submenu te openen en draait u het om een optie te wijzigen.
2. **▲/▼.** Druk op deze knoppen om het kanaal te wijzigen (Kanaal + / Kanaal-).
3. **DW.** Druk op deze knop om de Dual Watch-functie te activeren, deactiveren en configureren.
4. **MENU.** Druk lang op deze knop om het menu met aanvullende instellingen te openen.
5. **SQ/ASQ.** Druk op deze knop om het handmatige en automatische squelchniveau te activeren, deactiveren en selecteren.
6. **AF/SC.** Druk op deze knop om de modulatie (AM / FM) om te schakelen en de scanfunctie te activeren.
7. **9/19/Lock.** Druk op deze knop om over te schakelen naar noodkanalen (9/19) en om de toetsvergrendelingsfunctie te activeren / deactiveren.

Basisbewerkingen

Zet de radio aan / uit

Druk lang op de multifunctionele knop [1] om de radio in te schakelen. Het scherm licht op en toont eerst het PNI-logo, daarna het kanaal, de standaard, frequentie, modulatie en actieve functies.

Opmerking: Als u de functie AUTO AAN hebt geactiveerd in het menu van de radio, start de radio automatisch onmiddellijk na het opstarten.



Pas het volume aan

Draai na het inschakelen van de radio de multifunctionele knop naar links of rechts om het volume aan te passen. Er zijn 28 volumeniveaus beschikbaar. Druk kort op de multifunctionele knop om de luidspreker uit te schakelen. De tekst MUTE verschijnt op het scherm. Druk nogmaals kort op de multifunctionele knop of draai eraan om de luidspreker opnieuw te activeren. Het scherm keert terug naar de standaard weergavemodus en naar het laatst ingestelde volumeniveau.

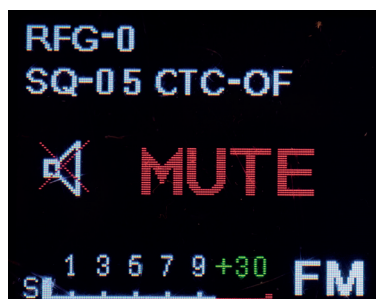

Selecteer het kanaal

Druk kort op de knoppen ▲ en ▼ op de microfoon of op het voorpaneel van de radio om het kanaal te wijzigen. Houd ingedrukt om tussen 5 kanalen tegelijk te schakelen.

Functies

Activeer SQ. Gevoeligheidsniveau-instelling.

Druk kort op de SQ / ASQ-knop [5] om de squelch-functie te activeren. De SQL-tekst en het huidige gevoeligheidsniveau verschijnen in de linker benedenhoek van het scherm. Draai aan de multifunctionele knop [1] om het gewenste niveau in te stellen. Er zijn 28 niveaus van squelch-gevoeligheid beschikbaar (00 - 28). Druk op de multifunctionele knop om te bevestigen of wacht 5 seconden, daarna keert het scherm terug naar de standaard weergavemodus. Het ingestelde squelch-niveau wordt in de linkerbovenhoek van het scherm weergegeven.

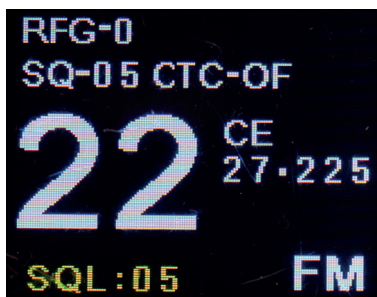

Activeer ASQ. Gevoeligheidsniveau-instelling.

Druk kort op de SQ / ASQ-knop [5] of de ASQ-knop op de microfoon om de automatische squelch-functie te activeren. De tekst ASQ verschijnt in de linker benedenhoek van het scherm, samen met het huidige gevoeligheidsniveau. Draai

aan de multifunctionele knop [1] om het gewenste niveau in te stellen. Er zijn 9 niveaus van automatische squelch-gevoeligheid beschikbaar (01 - 09). Druk op de multifunctionele knop om te bevestigen of wacht 5 seconden, daarna keert het scherm terug naar de standaard weergavemodus. Het ingestelde squelch-niveau wordt in de linkerbovenhoek van het scherm weergegeven.



AM / FM-modulatie

Druk kort op de AF / SC-toets [6] om tussen AM en FM te wisselen.

Opmerking: Als de radio is ingesteld op een standaard die geen AM ondersteunt, heeft het indrukken van de AF / SC-toets geen effect. Alleen het FM-pictogram blijft op het scherm weergegeven.



Dual Watch

1. Druk kort op de DW [3] -toets om de Dual Watch-functie te activeren.
2. Het kanaalnummer en het DW-pictogram knippen op het scherm. Gebruik de ▲ en ▼ toetsen om het tweede kanaal te selecteren dat u wilt monitoren.
3. Druk nogmaals kort op de DW-toets om te bevestigen.
4. De twee bewaakte kanalen, vergezeld van het DW-pictogram, worden afwisselend op het scherm weergegeven.
5. Druk nogmaals kort op de DW-toets om de Dual Watch-functie uit te schakelen.



Scan

1. Druk lang op de AF / SC-knop [6] om de kanaalscanfunctie te activeren.
2. Het SC-pictogram verschijnt op het scherm in de rechterbovenhoek en het kanaalnummer wordt verhoogd of verlaagd. Druk kort op de ▲ en ▼ knoppen om de scanrichting te veranderen.
3. Als de radio tijdens de scan een signaal ontvangt op een van de kanalen, stopt de scan gedurende 10 seconden. Als u door wilt gaan met scannen, houdt u de ▲ of ▼ knop ingedrukt. Als u op het signaalkanaal wilt blijven, houdt u de AF / SC-knop ingedrukt of drukt u op de PTT-knop.
4. Om het scannen te stoppen, houdt u de AF / SC-knop nogmaals ingedrukt of houdt u de PTT-knop kort ingedrukt.



EMG (Noodkanalen)

1. Druk kort op knop 9 19 / Lock [7] om over te schakelen naar noodkanaal 09.
2. Druk nogmaals op de 9 19 / Lock-knop om over te schakelen naar het noodkanaal 19.
3. Het EMG-pictogram knippert op het scherm.
4. Druk nogmaals om terug te keren naar de standaardmodus van de radio .

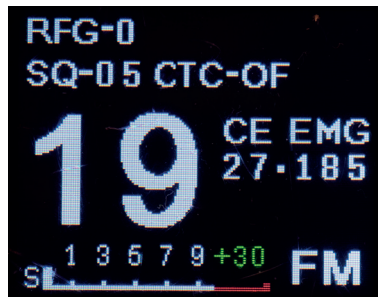
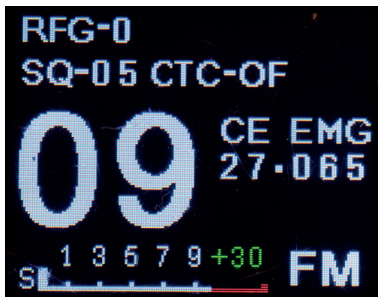

Lock (Slot)

1. Druk lang op de knop 9 19 / Lock [7] om de toetsen te vergrendelen (behalve de PTT-toets).
2. De tekst LOCK en het pictogram  verschijnt op het scherm.
3. Houd de knop 9 19 / Lock nogmaals ingedrukt om de toetsen te ontgrendelen.

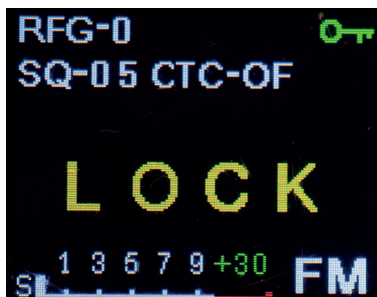

Extra instellingenmenu

1. Druk lang op de MENU-knop [4] om het instellingenmenu te openen. Druk op de multifunctionele knop [1] om een van de instellingen te openen: BRIGHT, KEYTONE, NOISE BLANK, HIGH CUT, TIMEOUT TIMER, ROGER BEEP, AUTO ON, RFG, CDCSCODE, FACTORY RESET.
2. Draai aan de multifunctionele knop om de gewenste optie te selecteren.
3. Druk op de multifunctionele knop om te bevestigen.
4. Draai aan de multifunctionele knop om naar de volgende instelling te gaan.

BRIGHT (Helderheid van het scherm)

Opties: 1 - 2 - 3 (1 - de minst heldere, 3 - de helderste)



KEYTONE (TOETSTOON)

Opties: OFF - ON

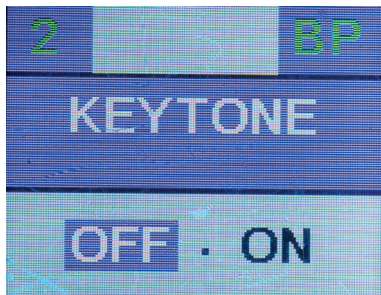

NOISE BLANKER

Opties: OFF - ON

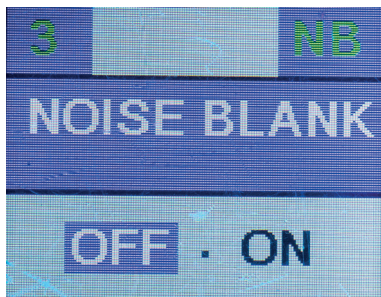

HIGH CUT

Opties: OFF - ON

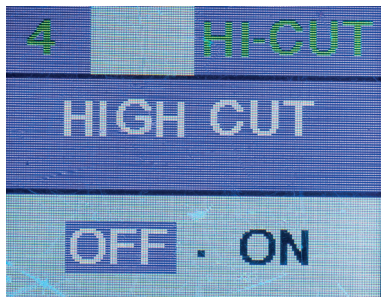

TIMEOUT TIMER

Opties: OFF - 1 MIN - 2 MIN - 3 MIN - 4 MIN - 5 MIN - 6 MIN - 7 MIN
- 8 MIN - 9 MIN

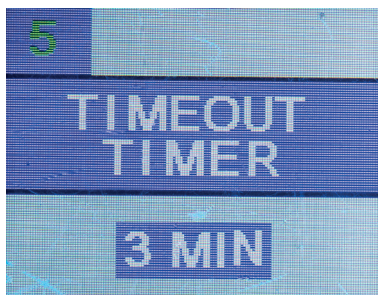

ROGER BEEP

Opties: OFF - 1 - 2 - 3

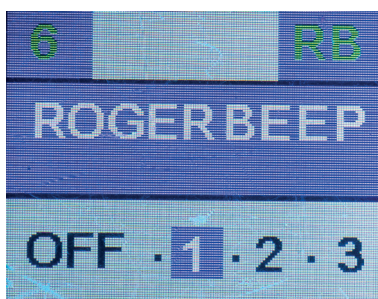

AUTO ON

Opties: OFF - ON

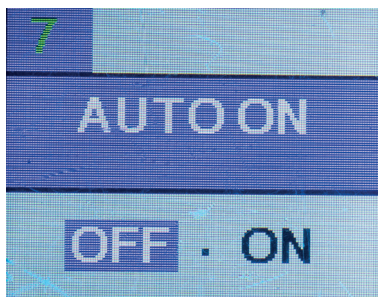

RFG (RF Gain)

Opties: OFF - 1 - 2 - 3 - 4 - 5 - 6 - 7 - 8 - 9.

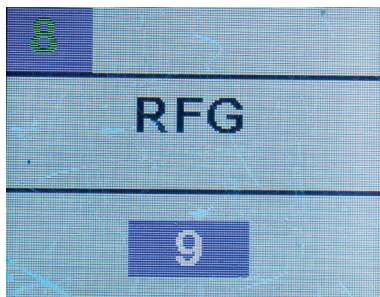

CTCSCODE (CTCSS/DCS codes)

Opties CTC: OFF en van 01 tot 50.

Opties DCS: OFF en van 01 tot 104.

Opmerking: we raden af om CTCSS / DCS-codes te activeren, tenzij de persoon met wie u communiceert deze functie ook heeft ingeschakeld.

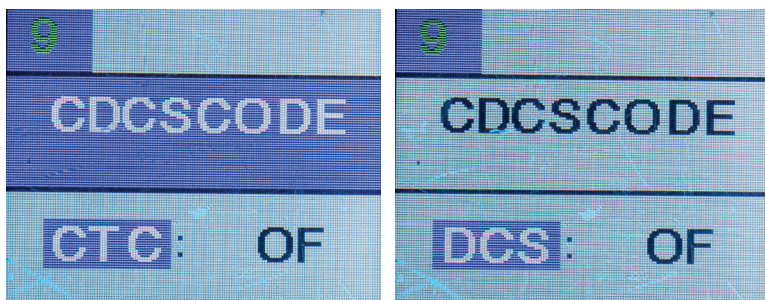

FABRIEKSINSTELLINGEN

Opties: YES - NO

Opmerking: de radio kan ook worden gereset met de toetsencombinatie: MENU + multifunctionele knop (houd de twee knoppen tegelijkertijd ingedrukt als de radio is uitgeschakeld).

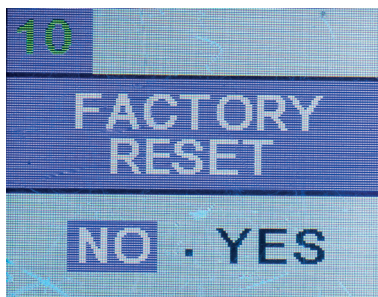

De norm zetten

1. Zet de radio uit.
2. Houd de 9 19 / Lock-knop [7] en de multifunctionele knop [1] tegelijkertijd ingedrukt.
3. Alleen de huidige standaard wordt op het scherm weergegeven.
4. Draai de multifunctionele knop naar rechts of links om de standaard voor uw land te selecteren.
5. Zet de radio uit en weer aan.
6. De geselecteerde standaard wordt op het scherm weergegeven .

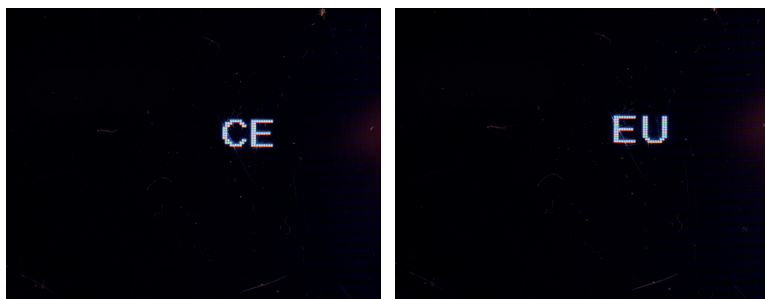

Beschikbare standaarden

Norme	Frequentie (MHZ)	Kanalen	Land	EMG (9/19)
CE	26.965-27.405	40CH (4W) Alleen FM	RO, MT	CH09: 27.065MHz FM CH19: 27.185MHz FM
IN	26.965-27.275	27CH (4W) AM/FM	IN	CH09: 27.065MHz AM/ FM CH19: 27.185MHz AM/FM
EU	26.965-27.405	40CH (4W) AM/FM	AT, BE, BG, CH, CY, DK, EE, ES, FI, FR, GR, HR, HU, IE, IS, IT, LT, LU, LV, NL, NO,, PT, RO, SE, SI	CH09: 27.065MHz AM/ FM CH19: 27.185MHz AM/FM
FR	26.965-27.405	40CH (4W) AM/FM	FR	CH09: 27.065MHz AM/ FM CH19: 27.185MHz AM/FM
PL	26.960- 27.400	-5KHZ 40CH (4W) AM/FM	PL	CH09: 27.060MHz AM/ FM CH19: 27.180MHz AM/FM
UK	27.60125- 27.99125	40CH (4W) Alleen FM	UK	CH09: 27.68125MHz FM CH19: 27.78125MHz FM
DE	26.965-27.405	01CH-40CH (4W) AM/FM	DE	CH09: 27.065MHz AM/ FM CH19: 27.185MHz AM/FM
	26.565-26.955	41CH-80CH (4W) Alleen FM		

Technische specificaties

Netspanning	12V/24V
Frequentie fout	$\leq 300\text{Hz}$
Uitgangsvermogen	4W
FM-frequentieafwijking	1.9KHz
AM-modulatie-index	70-90%
Frequentiecontrole	PLL
Frequentierespons	300-3000HZ
Vervorming	8%
Ontvangstgevoeligheid	$>1\mu\text{V}$
Audio vermogen	max. 3W
Consumptie	1.8A
Dimensies	122 x 130 x 37 mm
Gewicht	660 g
Werktemperatuur	$-26^{\circ} \sim +60^{\circ}$

Specjalne ostrzeżenia

- ⚠ Przeczytaj poniższe ostrzeżenia, aby zapobiec pożarowi, obrażeniom ciała, zniszczeniu radio lub anteny.
- ⚠ Nie próbuj regulować radio podczas jazdy. Takie postępowanie naraża Cię na ryzyko wypadków drogowych.
- ⚠ Ta stacja jest przystosowana do zasilania 12V/24V DC. Nie używaj napięcia wyższego niż zalecane.
- ⚠ Nie stawiaj radio na nadmiernie zakurzonej, wilgotnej lub niestabilnej powierzchni.
- ⚠ Nie podłączaj anteny podczas transmisji, ryzyko poparzenia lub porażenia prądem.
- ⚠ Trzymaj się z dala od urządzeń zakłócających (takich jak: telewizor, generator itp.)
- ⚠ Osoby korzystające z rozruszników serca powinny zachować odpowiednią odległość od anteny podczas transmisji, a zwłaszcza jej nie dotykać..
- ⚠ Nie zbliżać metalowych przedmiotów do wewnętrznej części elektrycznej radio; niebezpieczeństwo porażenia prądem.
- ⚠ Należy unikać wystawiania radio na działanie temperatur niższych niż -26°C i wyższych niż $+60^{\circ}\text{C}$, temperatura na pokładzie pojazdu może czasami przekroczyć 80°C , co może spowodować nieodwracalne uszkodzenie radio w przypadku długotrwałej ekspozycji. Nie wystawiaj radio na długotrwałe działanie promieni słonecznych.
- ⚠ Nie kładź niczego na urządzeniu, zapobiegnie to jego ostygnięciu.
- ⚠ Sprawdź, czy akumulator pojazdu jest wystarczająco naładowany, aby uniknąć szybkiego rozładowania.
- ⚠ Ważne jest, aby wyłączyć stację przed uruchomieniem silnika, aby uniknąć uszkodzeń spowodowanych wysokim napięciem rozruchowym..
- ⚠ Podczas wymiany bezpiecznika należy użyć bezpiecznika 2 A 250 V typu F. Nie należy używać bezpiecznika o wyższej wartości.
- ⚠ W przypadku wykrycia nietypowego zapachu lub dymu dochodzącego ze radio, natychmiast wyłącz urządzenie.
- ⚠ Nie nadawaj przez długi czas, stacja może się nagrzać i uszkodzić.
- ⚠ Trzymaj stację z dala od dzieci.

Inne ostrzeżenia:

Przed podłączeniem lub użyciem tego produktu należy uważnie przeczytać instrukcję obsługi. Zachowaj tę instrukcję na przyszłość.

Przed użyciem radio podłącz antenę. Sprawdź SWR przed wydaniem. Zbyt duży SWR może doprowadzić do zniszczenia końcówek radio, elementów wewnętrznych, które nie są objęte gwarancją.

Nie ma elementów radio, które mogą być naprawiane przez użytkownika. W celu naprawy skontaktuj się z autoryzowanym centrum serwisowym.

Aby zapobiec ryzyku pożaru, użyj odpowiedniego zasilacza.

Instrukcje Instalacji

Przed zainstalowaniem radio w samochodzie należy wybrać najbardziej odpowiednie miejsce, aby móc z niej korzystać bez przeszkadzania sobie podczas jazdy.

Aby zainstalować stację, użyj wspornika i akcesoriów w opakowaniu. Śruby wsporcze muszą być dokręcone, aby uniknąć drgań radio podczas ruchu. Wspornik montażowy można umieścić nad lub pod stacją i można go przechylać w zależności od metody montażu.

Włącz radio

W kablu zasilającym radia znajduje się bezpiecznik ochronny, zamontowany w gnieździe zapalniczki. Aby zasilić radio, włóż wtyczkę zapalniczki do dedykowanego gniazda pod deską rozdzielczą samochodu.

OSTRZEŻENIA

Upewnij się, że zasilasz radio napięciem 12V/24V.

Jeśli bezpiecznik się przepali, nie wymieniaj go na wyższy. Ten w fabryce ma 2A.

Instalacja anteny

Do korzystania ze radio potrzebna jest antena pracująca w paśmie 26-28MHz. Aby zainstalować i skalibrować antenę, skonsultuj się z wyspecjalizowanym technikiem.

Zazwyczaj antena musi być umieszczona w najwyższej części pojazdu, bez

osłony przed przeszkodami i możliwie jak najdalej od wszelkich źródeł energii elektrycznej lub zakłóceń elektromagnetycznych. Nie wolno przerywać ani wciskać kabla koncentrycznego anteny. Podłącz wtyczkę na końcu kabla koncentrycznego anteny do wtyczki anteny z tyłu radio.

Testowanie radia

Po zainstalowaniu i włączeniu radiotelefonu sprawdź jego prawidłowe działanie:

- Sprawdź, czy radio jest prawidłowo zasilane
- Sprawdź połączenie anteny z radiem
- Podłącz mikrofon do gniazda na przednim panelu radia
- Włącz radio, naciskając długo przycisk wielofunkcyjny na przednim panelu radia
- Dostosuj głośność do poziomu komfortu
- Wybierz kanał za pomocą klawiszy ▲ i ▼ z mikrofonu lub panelu przedniego radia.
- Dostosuj poziom blokady szumów do limitu, przy którym szum tła zanika. (Instrukcje dotyczące aktywacji i regulacji funkcji ASQ/SQ można znaleźć na stronie 99)
- Naciśnij przycisk PTT na mikrofonie, aby emitować i zwolnij go, aby odbierać
- Sprawdź poziom sygnału wysyłanego/odbieranego za pomocą pasków sygnału na panelu przednim radia

Główne cechy

- Ręczna blokada szumów (SQ) i automatyczna blokada szumów (ASQ)
- Wielofunkcyjny ekran
- Wyświetlacz częstotliwości
- S-metr
- Filtry NB i HI-CUT
- Funkcja skanowania
- Dodatkowe menu ustawień
- Funkcja Dual Watch
- Sygnał klucza
- Kody CTCSS/DCS

- Zamek na klucz
- Kanały alarmowe
- Regulacja jasności ekranu

Opis panelu przedniego



1. **Przycisk wielofunkcyjny.** Długo naciśnij ten przycisk, aby włączyć/wyłączyć radio. Obróć to pokrętko, aby wyregulować głośność. Jeśli uzyskałeś dostęp do menu ustawień, naciśnij ten przycisk, aby uzyskać dostęp do podmenu i obróć je, aby zmienić opcję.
2. **▲/▼.** Naciśnij te przyciski, aby zmienić kanał (Kanał +/Kanał-).
3. **DW.** Naciśnij ten przycisk, aby aktywować, dezaktywować i skonfigurować funkcję Dual Watch.
4. **MENU.** Długo naciśnij ten przycisk, aby uzyskać dostęp do menu z dodatkowymi ustawieniami.
5. **SQ/ASQ.** Naciśnij ten przycisk, aby aktywować, dezaktywować i wybrać poziom ręcznej i automatycznej blokady szumów.
6. **AF/SC.** Naciśnij ten przycisk, aby przełączyć modulację (AM/FM) i aktywować funkcję Scan.
7. **9 19/Lock.** Naciśnij ten przycisk, aby przełączyć się na kanały alarmowe (9/19) i włączyć/wyłączyć funkcję blokady klawiatury.

Podstawowe operacje

Włącz/wyłącz radio

Długo naciśnij przycisk wielofunkcyjny [1], aby włączyć radio. Ekran zaświeci się i najpierw wyświetli logo PNI, a następnie kanał, standard, częstotliwość, modulację i aktywne funkcje.

Uwaga: Jeśli aktywowałeś funkcję AUTO ON w menu radia, radio uruchomi się automatycznie natychmiast po włączeniu.



Dostosuj głośność

Po włączeniu radia obróć pokrętko wielofunkcyjne w lewo lub w prawo, aby wyregulować głośność. Dostępnych jest 28 poziomów głośności. Krótko naciśnij przycisk wielofunkcyjny, aby wyłączyć głośnik. Na ekranie pojawi się tekst MUTE. Ponownie krótko naciśnij przycisk wielofunkcyjny lub obróć go, aby ponownie włączyć głośnik. Ekran powróci do standardowego trybu wyświetlania i do ostatnio ustawionego poziomu głośności.

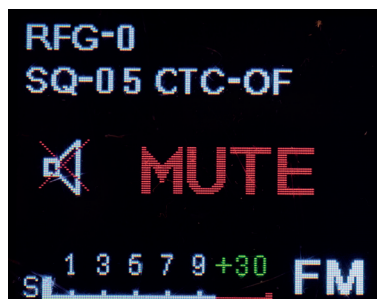

Wybierz kanał

Naciśnij krótko przyciski ▲ i ▼ na mikrofonie lub panelu przednim radia, aby zmienić kanał. Naciśnij i przytrzymaj, aby przełączyć 5 kanałów jednocześnie.

Funkcje

Aktywuj SQ. Ustawienie poziomu czułości.

Krótko naciśnij przycisk SQ/ASQ [5] lub przycisk ASQ na mikrofonie, aby włączyć funkcję Squelch. Tekst SQL wraz z aktualnym poziomem czułości pojawi się w lewym dolnym rogu ekranu. Obrócić pokrętko wielofunkcyjne [1], aby ustawić żądany poziom. Dostępnych jest 28 poziomów czułości blokady szumów (00 - 28). Naciśnij przycisk wielofunkcyjny, aby potwierdzić lub odczekaj 5 sekund, po czym ekran powróci do standardowego trybu wyświetlania. Ustawiony poziom blokady szumów zostanie wyświetlony w lewym górnym rogu ekranu.



Aktywuj ASQ. Ustawienie poziomu czułości.

Krótko naciśnij przycisk SQ/ASQ [5] aby aktywować funkcję Automatic Squelch. Tekst ASQ pojawi się w lewym dolnym rogu ekranu wraz z aktualnym poziomem czułości. Obrócić pokrętko wielofunkcyjne [1], aby ustawić żądany poziom. Dostępnych jest 9 poziomów automatycznej czułości blokady szumów (01-09). Naciśnij przycisk wielofunkcyjny, aby potwierdzić lub odczekaj

5 sekund, po czym ekran powróci do standardowego trybu wyświetlania. Ustawiony poziom blokady szumów zostanie wyświetlony w lewym górnym rogu ekranu.



Modulacja AM/FM

Krótko naciśnij przycisk AF/SC [6], aby przełączać między AM i FM.

Uwaga: Jeśli radio jest ustawione na standard, który nie obsługuje AM, naciśnięcie klawisza AF/SC nie przyniesie żadnego efektu. Na ekranie pozostanie tylko ikona FM.

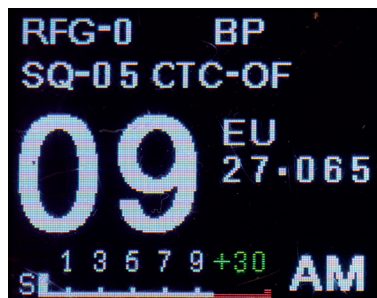

Dual Watch

1. Krótko naciśnij przycisk DW [3], aby aktywować funkcję Dual Watch.
2. Numer kanału i ikona DW zaczną migać na ekranie. Użyj klawiszy ▲ i ▼, aby wybrać drugi kanał, który chcesz monitorować.
3. Ponownie krótko naciśnij klawisz DW, aby potwierdzić.
4. Dwa monitorowane kanały, którym towarzyszy ikona DW, będą wyświetlane naprzemiennie na ekranie.
5. Ponownie naciśnij krótko przycisk DW, aby wyłączyć funkcję Dual Watch.

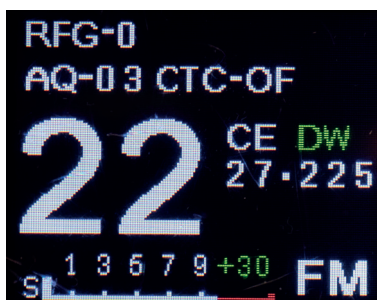

Scan

1. Długo naciśnij przycisk AF/SC [6], aby włączyć funkcję wyszukiwania kanałów.
2. Ikona SC pojawi się na ekranie w prawym górnym rogu, a numer kanału zwiększy się lub zmniejszy. Krótko naciśnij przyciski ▲ i ▼, aby zmienić kierunek skanowania.
3. Jeśli podczas skanowania radio odbierze sygnał na jednym z kanałów, skanowanie zatrzyma się na 10 sekund. Jeśli chcesz kontynuować skanowanie, naciśnij i przytrzymaj przycisk ▲ lub ▼. Jeśli chcesz pozostać na kanale sygnału, naciśnij i przytrzymaj przycisk AF/SC lub naciśnij przycisk PTT.
4. Aby zatrzymać skanowanie, ponownie naciśnij i przytrzymaj przycisk AF/SC lub naciśnij i krótko przytrzymaj przycisk PTT.



EMG (Kanały alarmowe)

1. Naciśnij krótko przycisk 9 19/Lock [7], aby przełączyć na kanał alarmowy 09.
2. Naciśnij ponownie przycisk 9 19/Lock, aby przełączyć na kanał alarmowy 19.
3. Ikona EMG zacznie migać na ekranie.
4. Naciśnij ponownie, aby powrócić do standardowego trybu pracy radia.

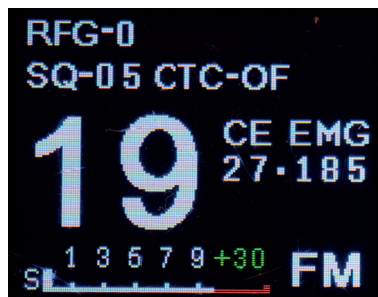
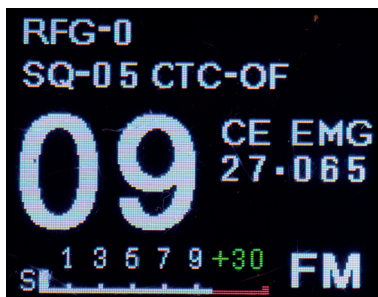

Lock (Zamek na klucz)

1. Naciśnij i przytrzymaj przycisk 9 19/Lock [7], aby zablokować klawisze (z wyjątkiem klawisza PTT).
2. Tekst LOCK i ikona  pojawi się na ekranie.
3. Ponownie naciśnij i przytrzymaj przycisk 9 19/Lock, aby odblokować klawisze.

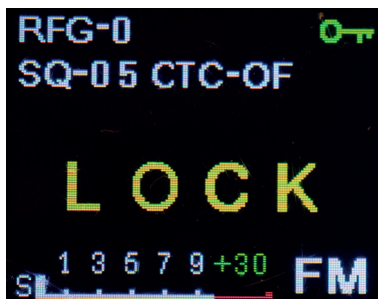

Dodatkowe menu ustawień

1. Długo naciśnij przycisk MENU [4], aby uzyskać dostęp do menu ustawień.
2. Naciśnij przycisk wielofunkcyjny [1], aby uzyskać dostęp do jednego z ustawień: BRIGHT, KEYTONE, NOISE BLANK, HIGH CUT, TIMEOUT TIMER, ROGER BEEP, AUTO ON, RFG, CDCSCODE, FACTORY RESET.
3. Obrócić pokrętkę wielofunkcyjną, aby wybrać żądaną opcję.
4. Naciśnij przycisk wielofunkcyjny, aby potwierdzić.
5. Obrócić pokrętkę wielofunkcyjną, aby przejść do następnego ustawienia.

BRIGHT (Jasność wyświetlacza)

Opcje: 1 - 2 - 3 (1 - najmniej jasne, 3 - najjaśniejsze)



KEYTONE

Opcje: OFF - ON

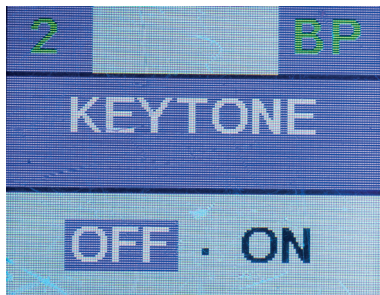

NOISE BLANKER

Opcje: OFF - ON

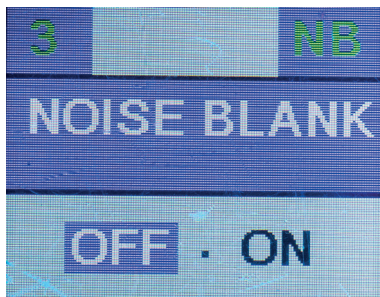

HIGH CUT

Opcje: OFF - ON

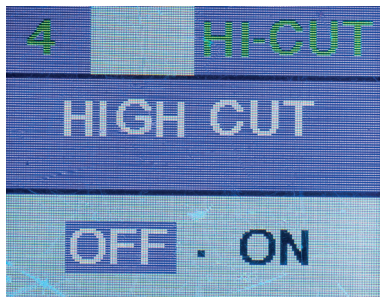

TIMEOUT TIMER

Opcje: OFF - 1 MIN - 2 MIN - 3 MIN - 4 MIN - 5 MIN - 6 MIN - 7 MIN
- 8 MIN - 9 MIN



ROGER BEEP

Opcje: OFF - 1 - 2 - 3

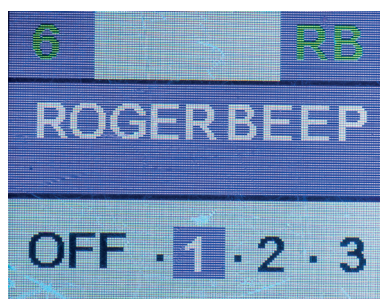

AUTO ON

Opcje: OFF - ON

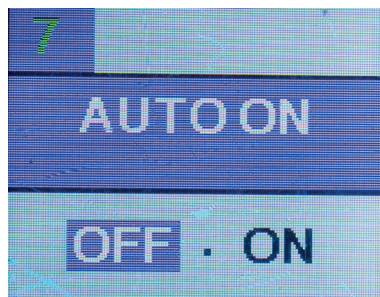

RFG (RF Gain)

Opcje: OFF - 1 - 2 - 3 - 4 - 5 - 6 - 7 - 8 - 9.

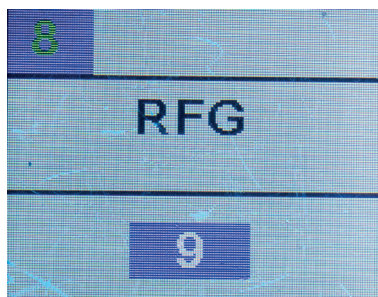

CTCSCODE (kody CTCSS/DCS)

Opcje CTC: OFF i od 01 do 50.

Opcje DCS: OFF i od 01 do 104.

Uwaga: nie zalecamy aktywacji kodów CTCSS/DCS, chyba że osoba, z którą się komunikujesz, również ma włączoną tę funkcję.

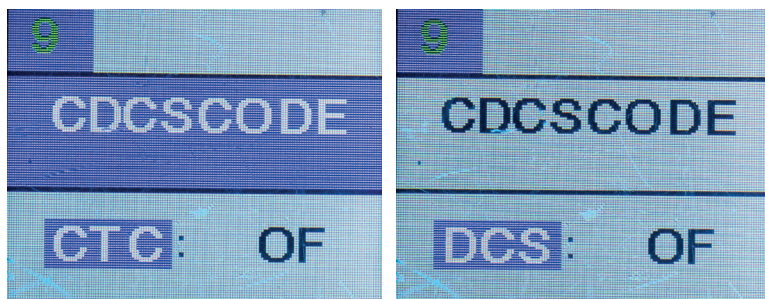

FACTORY RESET (Przywrócenie ustawień fabrycznych)

Opcje: YES - NO

Uwaga: Radio można również zresetować za pomocą kombinacji klawiszy: MENU + przycisk wielofunkcyjny (przytrzymaj oba przyciski jednocześnie, gdy radio jest wyłączone).

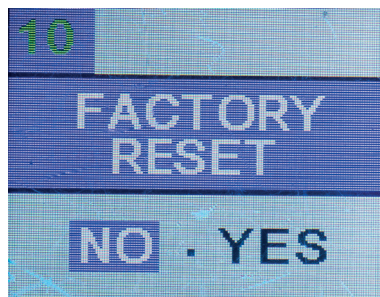

Wyznaczanie standardów

1. Wyłącz radio.
2. Przytrzymaj jednocześnie przycisk 9 19/Lock [7] i przycisk wielofunkcyjny [1].
3. Na ekranie zostanie wyświetlony tylko aktualny standard.
4. Obróć pokrętło wielofunkcyjne w prawo lub w lewo, aby wybrać standard dla swojego kraju.
5. Wyłącz i włącz radio.
6. Wybrany standard zostanie wyświetlony na ekranie.

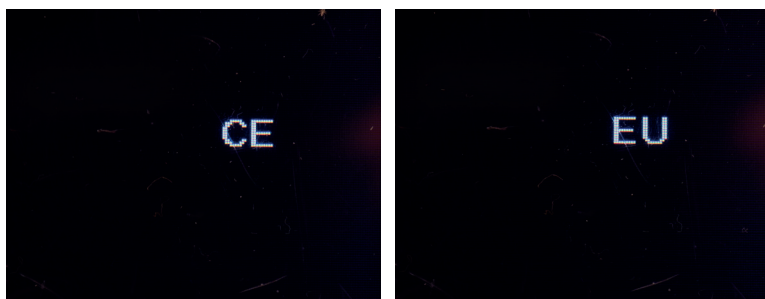

Dostępne standardy

Norme	Częstość (MHZ)	Kanały	Kraj	EMG (9/19)
CE	26.965-27.405	40CH (4W) Tylko FM	RO, MT	CH09: 27.065MHz FM CH19: 27.185MHz FM
IN	26.965-27.275	27CH (4W) AM/FM	IN	CH09: 27.065MHz AM/ FM CH19: 27.185MHz AM/FM
EU	26.965-27.405	40CH (4W) AM/FM	AT, BE, BG, CH, CY, DK, EE, ES, FI, FR, GR, HR, HU, IE, IS, IT, LT, LU, LV, NL, NO,, PT, RO, SE, SI	CH09: 27.065MHz AM/ FM CH19: 27.185MHz AM/FM
FR	26.965-27.405	40CH (4W) AM/FM	FR	CH09: 27.065MHz AM/ FM CH19: 27.185MHz AM/FM
PL	26.960- 27.400	-5KHZ 40CH (4W) AM/FM	PL	CH09: 27.060MHz AM/ FM CH19: 27.180MHz AM/FM
UK	27.60125- 27.99125	40CH (4W) Tylko FM	UK	CH09: 27.68125MHz FM CH19: 27.78125MHz FM
DE	26.965-27.405	01CH-40CH (4W) AM/FM	DE	CH09: 27.065MHz AM/ FM CH19: 27.185MHz AM/FM
	26.565-26.955	41CH-80CH (4W) Tylko FM		

Specyfikacja techniczna

Napięcie	12V/24V
Błąd częstotliwości	≤300Hz
Moc wyjściowa	4W
Odchylenie częstotliwości FM	1.9KHz
Indeks modulacji AM	70-90%
Kontrola częstotliwości	PLL
Pasma przenoszenia	300-3000HZ
Zniekształcenie	8%
Czułość odbioru	>1μV
Moc dźwięku	max. 3W
Konsumpcja	1.8A
Wymiary	122 x 130 x 37 mm
Waga	660 g
Temperatura pracy	-26° ~ +60°

Atentionari speciale

- ⚠ Cititi atentionarile de mai jos pentru a preveni incendiile, ranirea personala, distrugerea statiei sau a antenei.
- ⚠ Nu incercati sa reglati statia in timp ce conduceti. Procedand astfel va expuneti riscului de producere a accidentelor rutiere.
- ⚠ Aceasta statie este conceputa pentru o alimentare la 12V/24V DC.
- ⚠ Nu amplasati statia pe o suprafata prafuita excesiv, umeda sau instabila.
- ⚠ Nu conectati antena in timpul transmisiei, risc de ardere sau soc electric.
- ⚠ Va rugam sa pastrati distanta fata de dispozitive care creeaza interferente (cum ar fi: tv, generator etc.)
- ⚠ Cei care utilizeaza stimulatoare cardiace sunt sfatuiti sa pastreze distanta fata de antena in timpul transmisiei si mai ales sa nu o atinga.
- ⚠ Nu apropiati obiecte metalice de partea electrica interna a statiei; pericol de soc electric.
- ⚠ Evitati expunerea statiei la temperaturi mai mici de -26°C si mai mari de $+60^{\circ}\text{C}$. Temperatura de la bordul unui vehicul poate depasi uneori 80°C , fapt care poate produce pagube ireparabile statiei radio in cazul expunerii indelungate. Nu expuneti statia timp indelugat la razele solare.
- ⚠ Nu puneti nimic pe aparat, va impiedica racirea acestuia.
- ⚠ Verificati daca bateria vehiculului este suficient incarcata, pentru a evita descarcare rapida.
- ⚠ Este important sa opriti statia inainte de pornirea motorului, pentru a evita daunele cauzate de tensiunea mare la pornire.
- ⚠ Cand inlocuiti siguranta, trebuie sa folositi o siguranta de 2A 250V tip F. Nu utilizati o siguranta cu valoare mai mare.
- ⚠ Daca un miros anormal sau de fum este detectat ca provine de la statie, inchideti statia radio imediat.
- ⚠ Nu transmiteti timp indelugat, statia se poate incalzi si defecta.
- ⚠ Tineti statia departe de copii.

Alte atentionari:

Inainte sa conectati sau sa utilizati acest produs, va rugam sa cititi cu atentie instructiunile de utilizare. Pastrati acest manual pentru referinte viitoare.

Inainte de a utiliza statia, conectati antena. Verificati SWR-ul antenei inainte de a emite. Un SWR prea mare poate duce la distrugerea finalilor statiei,

componente interne care nu sunt acoperite de garantie.

Nu exista componente ale statiei care pot fi reparate de utilizator. Pentru reparatii, adresati-va unui service autorizat.

Pentru a preveni riscul de incendiu, utilizati o sursa de alimentare corespunzatoare.

Instructiuni de instalare

Inainte de a instala statia radio in masina, alegeti locatia cea mai potrivita, astfel incat sa o puteti folosi fara sa va deranjeze in timpul condusului.

Pentru a instala statia, utilizati suportul si accesoriile din pachet. Suruburile suportului trebuie stranse bine pentru a evita vibratia statiei in timpul deplasarii. Suportul de montaj poate fi pozitionat deasupra sau sub statie, iar aceasta poate fi inclinata in functie de modul de instalare.

Alimentarea statiei

Cablul de alimentare al statiei include o siguranta de protectie, instalata in mufa de bricheta. Pentru a alimenta statia, introduceti mufa de bricheta in locul dedicat de sub bordul masinii dvs.

ATENTIONARI:

Asigurati-va ca tensiunea la care alimentati statia este de 12V/24V.

In cazul arderii sigurantei nu o inlocuiti cu una de valoare mai mare. Cea din fabrica are 2A.

Instalarea antenei

Pentru utilizarea statiei aveti nevoie de o antena ce functioneaza in intervalul de frecventa 26-28MHz.

Pentru instalarea si calibrarea antenei, apelati la un tehnician specializat.

De obicei, antena trebuie pozitionata pe partea cea mai inalta a autovehiculului, fara a fi ecranata de obstacole si cat mai departe de orice sursa electrica sau zgomot electromagnetic. Cablul coaxial al antenei nu trebuie sa fie intrerupt sau presat. Conectati mufa din capatul cablului coaxial al antenei la mufa de antena din spatele statiei.

Testarea functionarii statiei

Odata instalata si alimentata statia, testati functionarea corecta a acesteia:

- Verificati daca statia este alimentata in mod corect
- Verificati conexiunea antenei la statie
- Conectati microfonul la mufa de pe panoul frontal al statiei
- Porniti statia prin apasarea butonului multifunctional de pe panoul frontal al statiei
- Reglati volumul la nivelul de confort
- Selectati canalul cu ajutorul tastelor ▲ si ▼ de pe microfon sau de pe panoul frontal al statiei. Nota: in Romania se utilizeaza canalul 22
- Reglati nivelul squelch-ului in zona limita in care dispare zgomotul de fundal. (Instructiuni despre activarea si reglarea functiei ASQ/SQ gasiti la pagina 114)
- Apasati butonul PTT de pe microfon pentru a emite si eliberati-l pentru a receptiona
- Verificati nivelul semnalului emis/receptionat prin intermediul barelor de semnal de pe panoul frontal al statiei

Caracteristici cheie

- Squelch manual (SQ) si Squelch Automat (ASQ)
- Ecran multifunctional
- Afisare frecventa
- S-metru
- Filtre NB si HI-CUT
- Functie Scan
- Meniu setari suplimentare
- Functie Dual Watch
- Sunet taste
- Coduri CTCSS/DCS
- Blocare taste
- Canale urgente
- Reglare luminozitate ecran

Descriere panou frontal



1. **Buton multifunctional.** Apasati lung acest buton pentru a porni/opri statia. Rotiti acest buton pentru a regla volumul. Cand va aflati in meniu, apasati acest buton pentru a accesa un sub-meniu si rotiti-l pentru a schimba o optiune.
2. **▲/▼.** Apasati aceste butoane pentru a schimba canalul (Canal+/Canal-).
3. **DW.** Apasati acest buton pentru a activa, dezactiva si configura functia Dual Watch.
4. **MENU.** Apasati lung acest buton pentru a accesa meniul cu setari suplimentare.
5. **SQ/ASQ.** Apasati acest buton pentru a activa, dezactiva si pentru a selecta nivelul squelch-ului manual si automat.
6. **AF/SC.** Apasati acest buton pentru schimba modulatia (AM/FM) si pentru a activa functia Scan.
7. **9 19/Lock.** Apasati acest buton pentru a trece pe canalele de urgenta (9/19) si pentru a activa/dezactiva functia Lock (blocare taste).

Operatiuni de baza

Pornirea si oprirea statiei

Apasati lung **butonul multifunctional** [1] pentru a porni statia. Ecranul se va aprinde si va afisa mai intai logo PNI, apoi canalul, norma, frecventa, modulatia si functiile active.

Nota: Daca din meniul statiei ati activat functia AUTO ON, statia va porni automat imediat dupa alimentare.



Reglare volum

Dupa ce ati pornit statia, rotiti **butonul multifunctional** spre stanga sau spre dreapta pentru a regla volumul. Sunt disponibile 28 de niveluri de volum. Apasati scurt butonul multifunctional pentru a dezactiva difuzorul. Pe ecran va aparea textul **MUTE**. Apasati din nou scurt butonul multifunctional sau rotiti-l pentru a reactiva difuzorul. Ecranul se va intoarce la modul standard de afisare si la ultimul nivel setat al volumului.



Selectie canale

Apasati scurt butoanele ▲ si ▼ de pe microfon sau de pe panoul frontal al statiei pentru a schimba canalul. Tineti apasat lung pentru a trece peste 5 canale odata.

Functii

Activare SQ. Setare nivel de sensibilitate.

Apasati scurt butonul **SQ/ASQ** [5] pentru a activa functia Squelch. In coltul din stanga jos al ecranului va aparea textul **SQL** insotit de nivelul curent de sensibilitate. Rotiti butonul multifunctional [1] pentru a seta nivelul dorit. Sunt disponibile 28 de niveluri de sensibilitate a squelch-ului (00 - 28). Apasati butonul multifunctional pentru a confirma sau asteptati 5 secunde, dupa care ecranul se va intoarce la modul standard de afisare. Nivelul setat al squelch-ului va fi afisat in coltul din stanga sus al ecranului.



Activare ASQ. Setare nivel de sensibilitate.

Apasati scurt butonul **SQ/ASQ** [5] sau butonul **ASQ** de pe microfon pentru a activa functia Automatic Squelch. In coltul din stanga jos al ecranului va aparea textul **ASQ** insotit de nivelul curent de sensibilitate. Rotiti butonul multifunctional [1] pentru a seta nivelul dorit. Sunt disponibile 9 niveluri de sensibilitate a squelch-ului automat (01 - 09). Apasati butonul multifunctional

pentru a confirma sau asteptati 5 secunde, dupa care ecranul se va intoarce la modul standard de afisare. Nivelul setat al squelch-ului va fi afisat in coltul din stanga sus al ecranului.



Modulatie AM/FM

Apasati scurt butonul **AF/SC** [6] pentru a schimba intre AM si FM.

Nota: Daca statia este setata pe o norma care nu suporta AM, apasarea tastei AF/SC nu va produce nici un efect. Pe ecran va ramane afisata doar pictograma FM. Schimbati pe o norma care suporta AM.

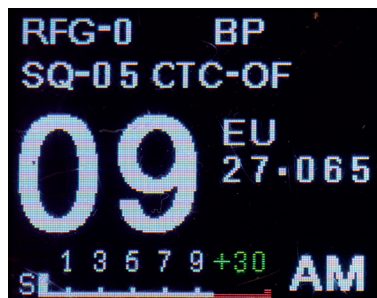

Dual Watch

1. Apasati scurt butonul **DW** [3] pentru a activa functia Dual Watch.
2. Numarul canalului si pictograma **DW** vor clipi pe ecran. Folositi tastele ▲ si ▼ pentru a selecta al doilea canal pe care doriti sa-l monitorizati.
3. Apasati din nou scurt tasta **DW** pentru a confirma.

- Pe ecran vor fi afisate alternativ cele doua canale monitorizate, insotite de pictograma **DW**.
- Apasati din nou scurt tasta **DW** pentru a dezactiva functia Dual Watch.



Scan

- Apasati lung butonul **AF/SC** [6] pentru a activa functia de scanare canale.
- Pe ecran, in coltul din dreapta sus, va aparea pictograma **SC**, iar numarul canalului va creste sau va scadea. Apasati scurt butoanele **▲** si **▼** pentru schimba directia de scanare.
- Daca in timpul scanarii, statia receptioneaza semnal pe unul dintre canale, scanarea se va opri pentru 10 secunde. Daca doriti sa continuati scanarea, tineti apasat butonul **▲** sau **▼**. Daca doriti sa ramaneti pe canalul cu semnal, tineti apasat lung butonul **AF/SC** sau apasati butonul PTT.
- Pentru a opri scanarea, apasati din nou lung butonul **AF/SC** sau apasati scurt butonul PTT.



EMG (Canale de urgenta)

1. Apasati scurt butonul **9 19/Lock** [7] pentru a trece pe canalul de urgenta 09.
2. Mai apasati inca o data butonul **9 19/Lock** pentru a trece pe canalul de urgenta 19.
3. Pe ecran va clipi pictograma **EMG**.
4. Mai apasati inca o data pentru a va intoarce la modul standard de functionare a statiei.

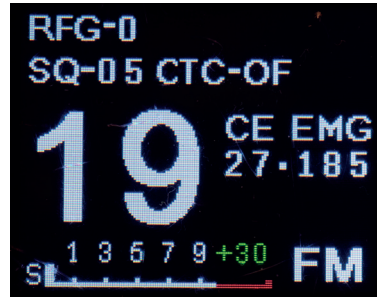
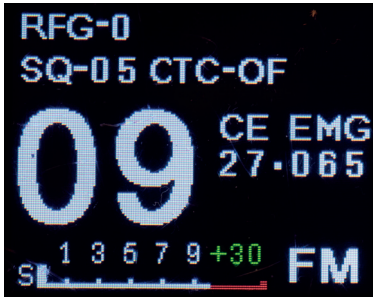

Lock (Blocare taste)

1. Apasati lung butonul **9 19/Lock** [7] pentru a bloca tastele (cu exceptia tastei PTT).
2. Pe ecran va aparea textul **LOCK** si pictograma .
3. Apasati din nou lung butonul **9 19/Lock** pentru a debloca tastele.

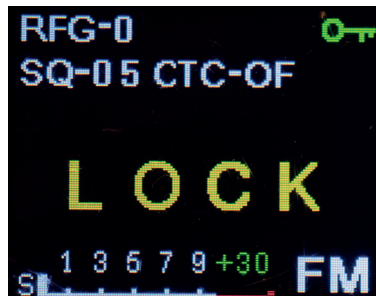

Meniu setari suplimentare

1. Apasati lung butonul **MENU** [4] pentru a accesa meniul de setari.
2. Apasati butonul multifunctional [1] pentru a intra intr-una dintre setarile: BRIGHT, KEYTONE, NOISE BLANK, HIGH CUT, TIMEOUT TIMER, ROGER BEEP, AUTO ON, RFG, CDCSCODE, FACTORY RESET.
3. Rotiti butonul multifunctional pentru a selecta optiunea dorita.
4. Apasati butonul multifunctional pentru a confirma.
5. Rotiti butonul multifunctional pentru a trece la setarea urmatoare.

BRIGHT (Luminozitate ecran)

Optiuni: 1 - 2 - 3 (1 - cel mai putin luminos, 3 - cel mai luminos)



KEYTONE (Sunet taste)

Optiuni: OFF (dezactivat) - ON (activat)

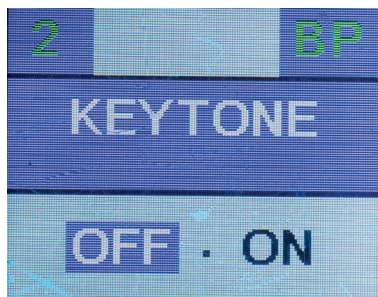

NOISE BLANKER (filtru de zgomot)

Optiuni: OFF (dezactivat) - ON (activat)

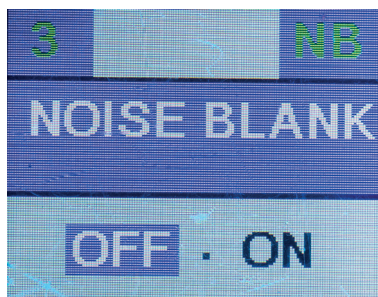

HIGH CUT (filtru de zgomot)

Optiuni: OFF (dezactivat) - ON (activat)

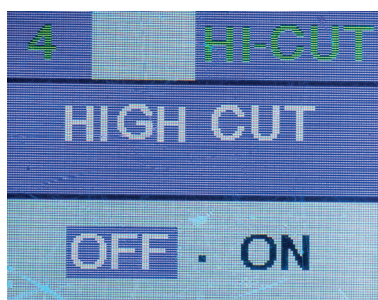

TIMEOUT TIMER (limitarea timpului de emisie)

Optiuni: OFF - 1 MIN - 2 MIN - 3 MIN - 4 MIN - 5 MIN - 6 MIN - 7 MIN - 8 MIN - 9 MIN

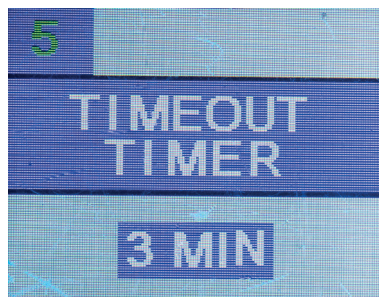

ROGER BEEP (beep de confirmare final emisie)

Optiuni: OFF (dezactivat) - 1 - 2 - 3



AUTO ON (pornire automata)

Optiuni: OFF (dezactivat) - ON (activat)

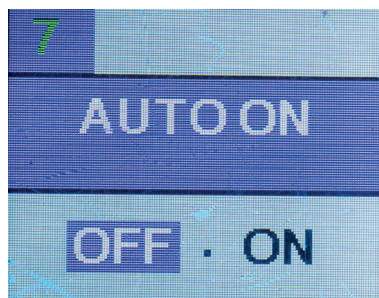

RFG (RF Gain)

Optiuni: OFF - 1 - 2 - 3 - 4 - 5 - 6 - 7 - 8 - 9.

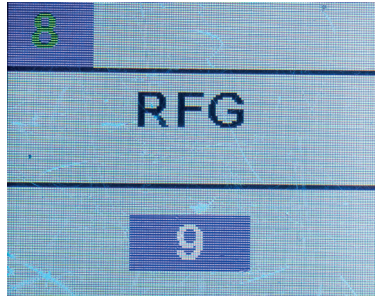

CTCSCODE (coduri CTCSS/DCS)

Optiuni CTC: OFF si de la 01 la 50.

Optiuni DCS: OFF si de la 01 la 104.

Nota: Nu recomandam activarea codurilor CTCSS/DCS decat daca cel cu care comunicati are activa aceasta functie.

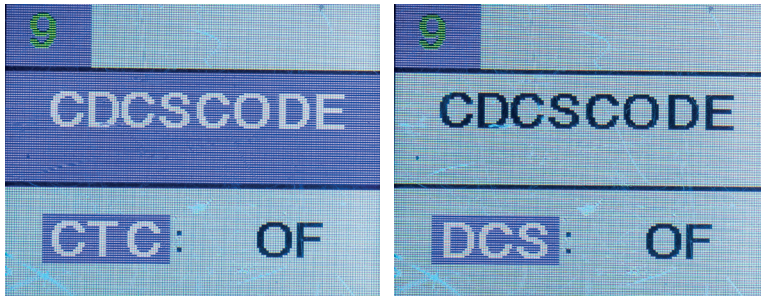

FACTORY RESET (intoarcerea la setarile din fabrica)

Optiuni: YES (Da) - NO (Nu)

Nota: Statia poate fi resetata si prin combinatia de taste MENU + buton multifunctional (tineti apasate simultan cele doua butoane cand statia este inchisa).

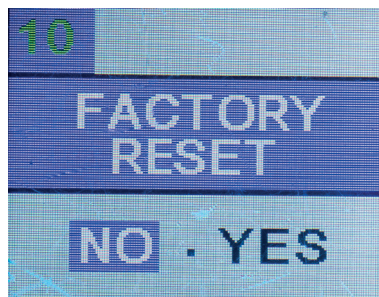

Schimbare norma

1. Inchideti statia.
2. Tineti apasate simultan butonul **9 19/Lock** [7] si butonul multifunctional [1].
3. Pe ecran va fi afisata doar norma curenta.
4. Rotiti butonul multifunctional pentru a selecta norma corespunzatoare tarii dvs.
5. Inchideti si reporniti statia.
6. Norma selectata va fi afisata pe ecran.

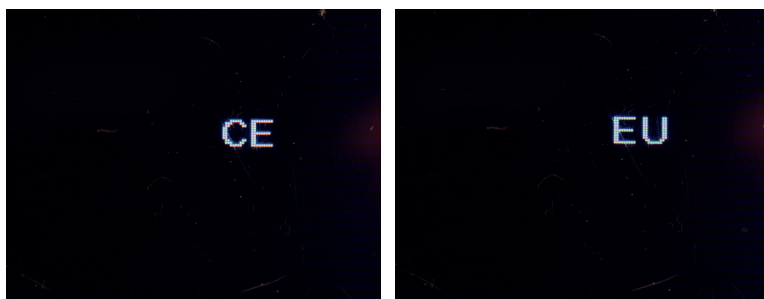

Norme disponibile

Norma	Frecventa (MHZ)	Canale	Tara	EMG (9/19)
CE	26.965-27.405	40CH (4W) Doar FM	RO, MT	CH09: 27.065MHz FM CH19: 27.185MHz FM
IN	26.965-27.275	27CH (4W) AM/FM	IN	CH09: 27.065MHz AM/ FM CH19: 27.185MHz AM/FM
EU	26.965-27.405	40CH (4W) AM/FM	AT, BE, BG, CH, CY, DK, EE, ES, FI, FR, GR, HR, HU, IE, IS, IT, LT, LU, LV, NL, NO,, PT, RO,, SE, SI	CH09: 27.065MHz AM/ FM CH19: 27.185MHz AM/FM
FR	26.965-27.405	40CH (4W) AM/FM	FR	CH09: 27.065MHz AM/ FM CH19: 27.185MHz AM/FM
PL	26.960- 27.400	-5KHZ 40CH (4W) AM/FM	PL	CH09: 27.060MHz AM/ FM CH19: 27.180MHz AM/FM
UK	27.60125- 27.99125	40CH (4W) Doar FM	UK	CH09: 27.68125MHz FM CH19: 27.78125MHz FM
DE	26.965-27.405	01CH-40CH (4W) AM/FM	DE	CH09: 27.065MHz AM/ FM CH19: 27.185MHz AM/FM
	26.565-26.955	41CH-80CH (4W) Doar FM		

Specificatii tehnice

Alimentare	12V/24V
Eroare frecventa	$\leq 300\text{Hz}$
Putere de emisie	4W
Deviatie frecventa FM	1.9KHz
Index modulatie AM	70-90%
Control frecventa	PLL
Raspuns frecventa	300-3000HZ
Distorsiune	8%
Sensibilitate receptie	$>1\mu\text{V}$
Putere audio	max. 3W
Consum	1.8A
Dimensiuni	122 x 130 x 37 mm
Greutate	660 g
Temperatura de lucru	$-26^{\circ} \sim +60^{\circ}$

Countries in which there are particular restrictions (License/Register)

BG-Държави, в които има определени ограничения (лиценз/регистър)

DE-Länder, in denen besondere Einschränkungen bestehen (Lizenz/Register)

ES-Países en los que existen restricciones particulares (Licencia/Registro)

FR-Pays dans lesquels il existe des restrictions particulières (licence/registre)

HU-Országok, ahol különleges korlátozások vannak érvényben (licenc/nyilvántartás)

IT-Paesi in cui sono presenti particolari restrizioni (Licenza/Registro)

NL-Landen waar bepaalde beperkingen gelden (licentie/register)

PL-Kraje, w których obowiązują szczególne ograniczenia (licencja/rejestr)

RO-Tari in care exista restrictii speciale (Licenta/Inregistrare)

	License	Register	AM	BLU/SSB
AT				
BE				
BG				
CH				
CY				
CZ				
DE				
DK				
EE				
ES				
FI				
FR				
GB				
GR				
HR				
HU				
IE				

IS				
IT	⚠			
LT				
LU				
LV				
MT	⚠		⚠	⚠
NL				
NO				
PL				
PT		⚠		
RO				
SE				
SI				
SK				

Microphone wiring diagram

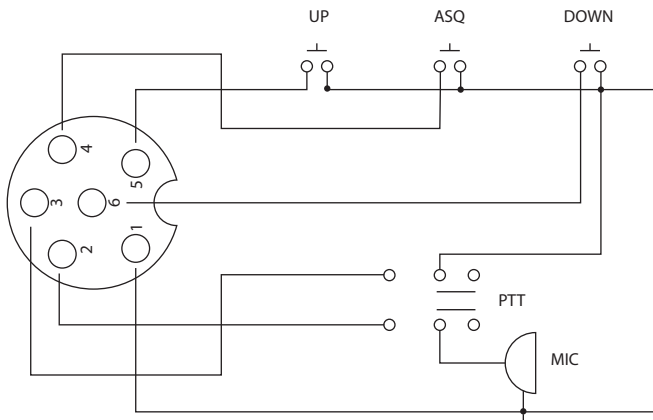

1. GND (braid)
2. MIC (white)
3. TX (yellow)
4. ASQ (red)
5. UP (green)
6. DOWN (black)

EN:**EU Simplified Declaration of Conformity**

SC ONLINESHOP SRL declares that **CB Radio PNI Escort HP 8900** complies with the Directive EMC 2014/30/EU and RED 2014/53/UE. The full text of the EU declaration of conformity is available at the following Internet address:

<https://www.mypni.eu/products/7592/download/certifications>

DE:**Vereinfachte EU- Konformitätserklärung**

SC ONLINESHOP SRL erklärt, dass das **CB-Radio PNI Escort HP 8900** der Richtlinie EMC 2014/30/EU und RED 2014/53/UE entspricht. Sie finden den ganzen Text der EU-Konformitätserklärung an der folgenden Internetadresse:

<https://www.mypni.eu/products/7592/download/certifications>

ES:**Declaración UE de conformidad simplificada**

SC ONLINESHOP SRL declara que el **Radio CB PNI Escort HP 8900** cumple con la Directiva EMC 2014/30/EU y la Directiva RED 2014/53/EU. El texto completo de la declaración de conformidad de la UE está disponible en la siguiente dirección de Internet:

<https://www.mypni.eu/products/7592/download/certifications>

FR**Déclaration de conformité simplifiée de l'UE**

SC ONLINESHOP SRL déclare que **Radio CB PNI Escort HP 8900** est conforme à la directive EMC 2014/30/EU et RED 2014/53/UE. Le texte complet de la déclaration de conformité UE est disponible à l'adresse Internet suivante:

<https://www.mypni.eu/products/7592/download/certifications>

HU:**Egyszerűsített EU Megfelelési Közlemény**

SC ONLINESHOP SRL kijelenti azt, hogy a **CB rádió PNI Escort HP 8900** megfelel az EMC 2014/30/EU és RED 2014/53/UE irányelvnek. Az EU-megfelelőségi nyilatkozat teljes szövege a következő internetes címen érhető el:

<https://www.mypni.eu/products/7592/download/certifications>

IT:**Dichiarazione UE di conformità semplificata**

SC ONLINESHOP SRL dichiara che il **Radio CB PNI Escort HP 8900** è conforme alla direttiva EMC 2014/30/UE e alla direttiva RED 2014/53/UE. Il testo completo della dichiarazione di conformità europea è disponibile al seguente indirizzo Internet:

<https://www.mypni.eu/products/7592/download/certifications>

PL:**Uproszczona deklaracja zgodności UE**

SC ONLINESHOP SRL oświadcza, że **CB Radio PNI Escort HP 8900** jest zgodny z dyrektywą EMC 2014/30/EU i RED 2014/53/UE. Pełny tekst deklaracji zgodności UE dostępny jest pod następującym adresem internetowym:

<https://www.mypni.eu/products/7592/download/certifications>

RO:**Declaratie UE de conformitate simplificata**

SC ONLINESHOP SRL declara ca **Statie radio CB PNI Escort HP 8900** este in conformitate cu Directiva EMC 2014/30/EU si Directiva RED 2014/53/UE. Textul integral al declaratiei UE de conformitate este disponibil la urmatoarea adresa de internet:

<https://www.mypni.eu/products/7592/download/certifications>

