



PYRAMIS

MANUAL DE UTILIZARE

PLITA PE GAZ

Modele:

30PG 630 – INOX gratare fonta / WOK

60PG 610 – INOX gratare emailate

60PG 620 – INOX gratare fonta

60PG 630 – INOX gratare fonta / WOK

60PG 640 – INOX gratare fonta / WOK

75PG 630 – INOX gratare fonta / WOK

90PG 630 – INOX gratare fonta / WOK

ATENȚIE

Acest dispozitiv poate fi utilizat de copii care au vârsta de peste 8 ani și mai mari, de către persoane cu capacități fizice, senzoriale și mentale limitate și de către persoane fără experiență și care nu cunosc dispozitivul doar atunci când acestea sunt supravegheate sau au fost instruite cu privire la utilizarea dispozitivului în siguranță care le sunt transmise de către persoanele care sunt răspunzătoare de siguranța lor. Aveți grijă la copii, nu-i lăsați să se joace cu aparatul. Curățarea și activitățile de deservire nu trebuie realizate de către copii care nu sunt supravegheați.

În cazul deteriorării cablului electric, pentru a evita un eventual pericol acesta trebuie schimbat de către producător sau de către un specialist calificat.

Deconectarea echipamentului de la rețeaua de energie electrică se poate face prin introducerea stecherului într-o priză accesibilă sau prin introducerea unui întrerupător prin respectarea polarității circuitelor electrice (recomandăm ca întrerupătorul să fie instalat de către personal specializat).

Cuprins

- ◆ **Descriere generală produs**
- ◆ **Informații importante**
- ◆ **Instrucțiuni privind utilizarea**
- ◆ **Întreținere și curățare**
- ◆ **Ghid de rezolvare a problemelor**
- ◆ **Instrucțiuni pentru instalator**
- ◆ **Reguli de siguranță**
- ◆ **Instalarea**

Acest echipament trebuie instalat prin respectarea regulilor de instalare, prin respectarea legislației în vigoare și doar în spații bine ventilate. Citiți prezentul manual înainte de instalare și / sau utilizare.

Descriere generala

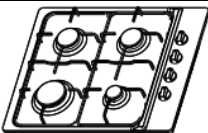
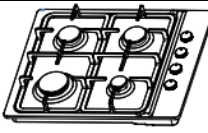
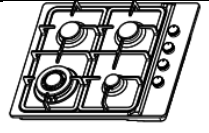
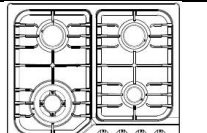
Model	60PG 610 gratare emailate	60PG 620 gratare fonta	60PG 630 gratare fonta WOK	60PG 640 gratare fonta WOK
Design				
Sistem siguranta flacara	DA	DA	DA	DA
Tip gratar	Emailat	Fonta	Fonta	Fonta
Alimentare electrica	220 - 240V 50Hz-60Hz	220-240V 50Hz-60Hz	220 - 240V 50Hz-60Hz	220 - 240V 50Hz-60Hz
Alimentare gaz	GN / GPL	GN / GPL	GN / GPL	GN / GPL
Tip aprindere gaz	Electronica Automata	Electronica automata	Electronica automata	Electronica Automata
Tip finisaj	INOX	INOX	INOX	INOX
Tip control	Butoane	Butoane	Butoane	Butoane
Panou comanda	Lateral	Lateral	Lateral	Frontal
Tip instalare	Incorporabila	Incorporabila	Incorporabila	Incorporabila
Numar zone gatire	4	4	4	4
Putere arzatoare	1x3.000W 2x1.750W 1x1.000W	1x3.000W 2x1.750W 1x1.000W	1x3.300W WOK 2x1.750W 1x1.000W	1x3.300W WOK 2x1.750W 1x1.000W
Putere totala	7.500W	7.500W	7.800W	7.800W
Dimensiuni ambalaj (mm)	648*559*162	648*559*162	648*559*162	648*559*162
Dimensiuni produs (mm)	590*500*95	590*500*95	590*500*95	590*500*95
Dimensiuni decupare blat (mm)	560*480	560*480	560*480	560*480

Modul de aranjare a arzatoarelor pe plita si puterea totala difera de la model la model.

Informatii importante

Cititi manualul de utilizare inainte de instalare si / sau utilizare.

Copii trebuie supravegheati pentru a va asigura ca acestia nu se joaca cu echipamentul.

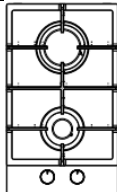
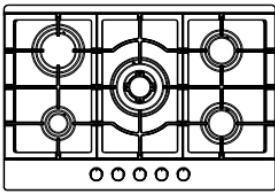
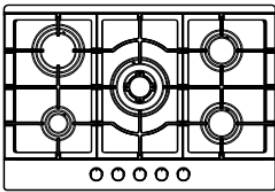
Model	30PG 630	75PG 630	90PG 630
Design			
Sistem siguranta flacara	DA	DA	DA
Tip gratar	Fonta	Fonta	Fonta
Alimentare electrica	220 - 240V 50Hz-60Hz	220 - 240V 50Hz-60Hz	220 - 240V 50Hz-60Hz
Alimentare gaz	GN / GPL	GN / GPL	GN / GPL
Tip aprindere gaz	Electronica Automata	Electronica Automata	Electronica Automata
Tip finisaj	INOX	INOX	INOX
Tip control	Butoane	Butoane	Butoane
Panou comanda	Frontal	Frontal	Frontal
Tip instalare	Incorporabila	Incorporabila	Incorporabila
Numar zone gatire	2	5	5
Putere arzatoare	1x3.300W WOK 1x1.000W	1x3.300W WOK 2x1.750W 1x1.000W 1x3.000W	1x3.300W WOK 2x1.750W 1x1.000W 1x3.000W
Putere totala	4.300W	10.800W	10.800W
Dimensiuni ambalaj (mm)	575*355*165	833*598*188	932*602*182
Dimensiuni produs (mm)	520*300*90	750*510*90	860*510*90
Dimensiuni decupare blat (mm)	262*480	560*490	815*490

ACCESORII

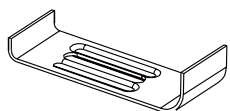

Suporturi montaj



Kit duze

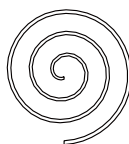

Garnitura etanseizare



Conexiune



Suruburi



Manual utilizare

Instalarea

- Înainte de a începe procesul de instalare verificați tipul de gaz la care va fi conectată plita, respectiv gaz natural (rețea) sau gaz presurizat (butelie) astfel încât să fie utilizate duzele corespunzătoare.
- În mod normal duzele cu care vine preinstalată plita sunt dedicate pentru gaz natural (GN) iar acest lucru se poate verifica prin analiza datelor de pe eticheta ce se regăsește pe spatele produsului sau pe cutia echipamentului.
- Acest produs nu este conectat automat la un dispozitiv de evacuare a gazelor arse. Echipamentul trebuie instalat la rețeaua de gaze cât și la cea electrică prin respectarea instrucțiunilor de instalare. Trebuie avut în vedere că echipamentul să fie instalat într-o încăpere bine ventilată.
- În cazul în care decideți să instalați echipamentul la rețea de gaze tip GPL în mod obligatoriu instalați un regulator de gaze. Lipsa unui regulator de gaze poate conduce la creșterea presiunii și posibile scapări de gaze.
- Verificați periodic starea regulatorului de gaze și țineți cont de faptul că în general perioada medie de viață a unui regulator de gaze este de maxim 5 ani.

Specificatii tehnice pentru regulatorul de gaze:

1. Presiune: în conformitate cu datele tehnice ale echipamentului achiziționat (vezi eticheta produsului cu informațiile tehnice)
2. Consum maxim: 2kg/ora.
3. Regulatorul de gaze trebuie să dețină certificatul EN12864 și să respecte legislația existentă pe plan local.
4. Regulatorul de gaze trebuie să fie utilizat împreună cu un furtun care respectă standardele europene cât și pe cele naționale.
5. Lungimea maximă admisă pentru furtun este de 1.5 m.
6. Regulatorul de gaze trebuie să fie instalat de către personal calificat, iar service-ul în perioada de garanție obligatoriu se va face de către centrele service autorizate.
7. Îndepărtați toate elementele de ambalare ale produsului înainte de utilizare.
8. Nu încercați să aduceți nicio modificare plitei. Orice modificare poate provoca accidente grave.

Atenție: Acest echipament este destinat doar pentru gătitul alimentelor. Nu se va utiliza în alte scopuri (spre exemplu pentru încălzirea locuinței).

În cazul deteriorării nu fac obiectul garanției părțile de sticlă sau plastic, becurile, butoanele, mânerul și garniturile din cauciuc. Defecțiunile estetice (zgârieturi, pete, ștergerea simbolurilor de pe suprafețele din sticlă sau inox) care nu afectează funcționarea produsului nu pot face obiectul unei reclamații în perioada de garanție!

Pentru siguranța Dvs.

- Această plită pe gaz a fost proiectată pentru a fi utilizată de către adulți. Nu permiteți copiilor să se joace cu sau în apropierea plitei.
- Plita pe gaz devine fierbinte în momentul utilizării.
- Copiii trebuie supravegheați astfel încât să nu se ranească în timpul utilizării ei (există riscul de ardere).

- Copii se pot rani in cazul in care se joaca cu gratarele sau componentele mobile ale ochiurilor plitei.

Reguli de utilizare

- Aceasta plita pe gaz este destinata pentru utilizare casnica, nu este proiectata pentru scopuri comerciale sau utilizare tip industrial.
- In timpul utilizarii plita produce caldura si umiditate in incaperea in care este instalata. Verificati ca incaperea sa fie bine ventilata, recomandarea noastra este sa instalati o hota de bucatarie pentru o ventilatie corespunzatoare.
- In cazul in care utilizati plita pe gaz pentru o perioada mai lunga de timp ventilatia trebuie imbunatatita prin deschiderea unei ferestre sau cresterea vitezei de aspirare a hotei debucatarie.
- Nu utilizati plita pe gaz daca aceasta a intrat in contact cu apa. Nu folositi plita cu mainile ude.
- Asigurati-va ca butoanele sint pe pozitia inchis atunci cand nu folositi plita.
- In cazul in care flacara se intrerupe in mod accidental inchideti alimentarea la gaz prin aducerea butonului in pozitia oprit. Reporniti plita peste 1 minut.

Service

- Plita pe gaz va fi reparata doar de catre personal de service autorizat si se vor folosi piese / subansamble originale.

Informatii privind protectia mediului

- Dupa instalare toate deseurile rezultate din dezambalare vor fi predate intr-un mod care permite reciclarea lor si implicit protejarea mediului.
- Materialul utilizat la ambalarea produsului este complet reciclabil și este marcat cu simbolul pentru reciclare. Respectați reglementarile locale privind reciclarea. Nu lasați materialele de ambalare (pungi din plastic, bucați de polistiren etc.) la îndemâna copiilor, deoarece sunt foarte periculoase pentru siguranța acestora.
- Acest aparat este marcat în conformitate cu directiva europeana 2002/96/EC cu privire la Deșeurile de Echipamente Electrice și Electronice (DEEE). Prin reciclarea adecvata a acestui aparat contribuți la protejarea mediului și a sanatații publice.

Simbolul  de pe aparat sau de pe documentele care însoțesc aparatul, indica faptul ca aparatul nu trebuie reciclat împreuna cu deșeurile menajere, ci trebuie reciclat la un centru specializat pentru colectarea deșeurilor de echipamente electrice și electronice.

Reciclarea aparatului trebuie sa se realizeze în conformitate cu reglementarile referitoare la protecția mediului. Pentru mai multe informații referitoare la depozitarea și reciclarea aparatelor uzate, luați legatura cu autoritațile competente, centrele de colectarea a deșeurilor de echipamente electrice și electronice sau magazinul de unde ați achiziționat aparatul.

Instructiuni de utilizare

Aprinderea

- ✓ Apasati pe buton si rotiti-l in sensul invers al acelor de ceasornic pana in ajungeti in pozitia maxima. Tineti apasatul butonul pana in momentul in care apare flacara.
- ✓ Inainte de a elibera butonul asigurati-va ca flacara este stabila.
- ✓ Daca prin apasarea butonului nu are loc aprinderea gazelor, readuceti butonul in pozitia inchis si repetati pasii anteriori.
- ✓ In cazul in care exista o pana de curent sau dispozitivul de generare a scanteii nu functioneaza puteti porni arzatorul prin utilizarea unei flacari generate de un chibrit sau de o bricheta.

- ✓ Aveti grija sa nu va accidentati. Aprinderea cu o flacara generata de chibrit / bricheta trebuie sa se faca in maxim 15 secunde. Daca arzatorul nu porneste atunci butonul trebuie adus in pozitia inchis si se vor repera pasii descrisi anterior (repetati pasii dupa 1 minut).
- ✓ Daca flacara se stinge accidental atunci aduceti butonul in pozitia inchis si repetati pasii necesari aprinderii dupa un timp de minim 1 minut.

"ATENIE: Partile mobile ale arzatorului devin fierbinti atunci cand plita este in uz. Copii trebuie supravegheati astfel incat sa nu se joace cu acestea."

- ✓ In cazul in care nu reusiti sa aprindeti arzatorul nici dupa o serie de incercari verificati capacul / coroana arzatorului daca sint in pozitie corecta. Butonul de aprindere trebuie sa se regasesca in pozitia "O".

ATENIE

In cazul in care simtiti miros de gaze urmati pasii:

- Nu aprindeti lumina si nu porniti nici un echipament electric.
- Nu utilizati telefonul fix sau mobil in incapere sau in apropierea plitei.
- Inchideti rapid toate zonele de gatit si nu mai utilizati aparatul.
- Deschideti larg geamul pentru a ventila incaperea.
- Contactati service-ul autorizat pentru interventie rapida.

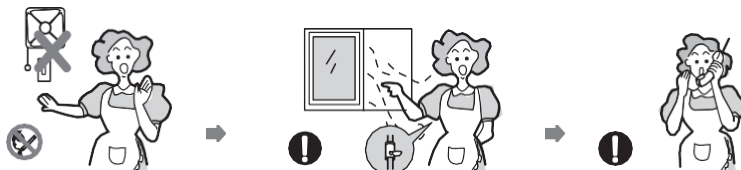

- Aparatul trebuie montat doar in spatii ventilate si cu respectarea legislatiei in vigoare.



- Inainte de instalare verificati ca tipul de alimentare gaz / energie electrica existente in locatie corespund cu cele mentionate in fisa produsului.



- Nu utilizati plita ca echipament de incalzire indiferent de locul de amplasare (locuinta / rulota / etc.)



- Atentie la montaj astfel incat sa nu deteriorati cablul de alimentare electrica sau furtunul de alimentare gaz.



- Utilizati aparatul doar pentru scopul pentru care a fost creat.



- Nu aduceti modificari aparatului. Modificarile sunt extrem de periculoase si pot aduce raniri severe sau chiar moartea.

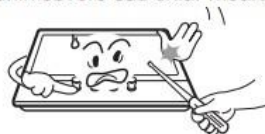

- Mentineti o ventilatie buna in camera in care utilizati aparatul. Daca nu puteti deschide fereastra pentru ventilatie utilizati obligatoriu o hota de bucatarie cu evacuare aer in exterior.



- Nu utilizati aparatul daca aceasta a intrat in contact cu apa. Nu operati aparatul cu mainile ude.



- Eliminati inainte de prima utilizare toate etichetele de pe suprafata de gatit.



- Nu asezati in apropierea plitei materiale textile sau substante inflamabile.



- Nu lasati plita nesupravegheata in timpul prepararii alimentelor.



- Asezati corect gratarele pe suprafata plitei. Asezati corect vasele pe gratar astfel incat sa evitati accidentarile.



Descriere tipuri arzatoare (acestea variaza functie model plita)

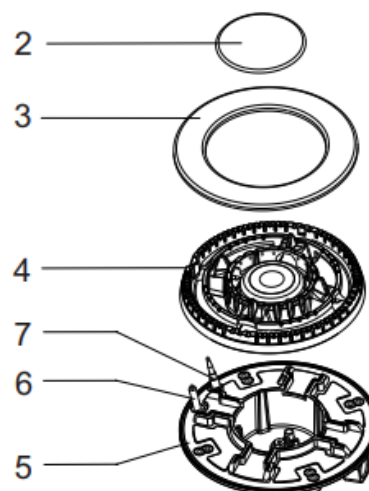
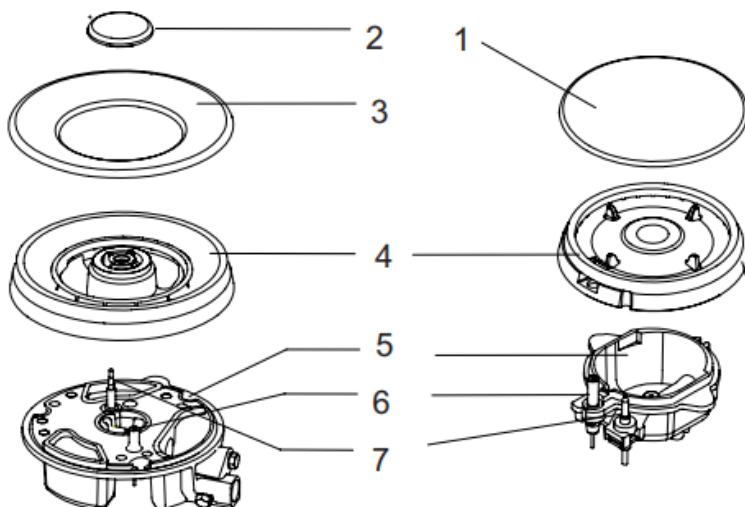

1 / 2 / 3 – capace arzator
6 – aprindere electrica

4 – coroana arzator
7 - termocupla

5 – suport arzator

Vasele trebuie alese în modul corespunzător astfel încât diametrul fundului să fie întotdeauna mai mare decât diametrul flăcării arzătorului, iar vasul să fie acoperit cu capac. Se recomandă ca diametrul oală gătit să fie de 2,5-3 ori mai mare decât diametrul ochiului.



Transmiterea caldurii este optimă dacă baza vasului și zona pentru gătit au același diametru, iar vasul este amplasat în centrul zonei pentru gătit.

Flăcările care cuprind lateralele vaselor prea mici pot avea efecte negative asupra acestora, în plus va crește și consumul de gaz.

Pentru combustie gazul are nevoie doar de aer. Dacă diametrul vasului utilizat este mult prea mare, admisia de aer este obstructivă. Astfel efectul de combustie nu este corespunzător, iar randamentul arzătorului scade.

Nu folosiți pe arzătorul wok vase cu baza dreptunghiulară sau cu un diametru foarte mare. Căldura emisă de flăcări se va reflecta direct în suprafața plitei conducând la supraîncălzirea acesteia. În cazul în care există, în funcție de modelul achiziționat, riscați deteriorarea iremediabilă a suprafeței din sticlă.

Gătirea alimentelor în recipiente subțiri din aluminiu sau cele din plastic este strict interzisă.

Nu așezați obiecte din plastic sau folie de aluminiu pe plită!

Re-aprinderea:

În cazul în care flăcări se stingă sistemul de siguranță va bloca în mod automat alimentarea cu gaz metan. Rotiți butonul în poziția "flăcări maximă", așteptați aproximativ 30 secunde și reaprindeți flăcări. Repetați acești pași în cazul în care flăcări nu se aprinde.

Intretinere și curățare

Înainte de a începe orice operațiune de intretinere și / sau curățare este **OBLIGATORIU** să deconectați plita de gaz de la rețeaua de energie electrică.

Operațiunea de curățare se desfășoară cu maximă eficiență atât timp cât plita este caldă, resturile de mâncare se vor curăța cu ușurință dacă plita este rece.

Ghid de utilizare butoane

Semn ● = Valva pentru admisia gazului este închisă

Semn 🔥 (flăcări mare) = flăcări este la nivelul maxim

Semn 🔥 (flăcări mică) = flăcări este la nivelul minim

Semn ☆ = poziția aprinzător electric

Arzătoarele

Capacul și coroana arzătorului pot fi îndepărtate în vederea curățării lor.

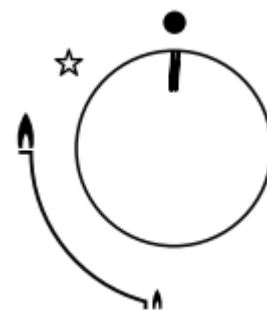

Spalati aceste elemente utilizand apa calduta si detergent, iar petele pot fi indepartate utilizand substante usor abrazive de curatat.

Atentie! Elementele ochiului trebuie sa fie întotdeauna uscate. Picaturile de apa pot impiedica furnizarea gazului, ceea ce poate duce la funcționarea incorecta a ochiului.

Aprindere electrica

Aprinderea electrica se realizeaza printr-un "electrod" ceramic și un electrod metalic. Pastrați aceste componente foarte curate, pentru a evita dificultățile de generare scanteie aprindere și verificați ca orificiile coroanei arzatorului nu sunt blocate.

Termocupla

Termocupla este foarte importanta pentru sistemul de decuplare a aprovizionarii cu gaze în caz de inchidere a flacarii în timpul gatit, asigurați-va ca o mențineți foarte curata.

Reguli de siguranta

Amplasare

Plita se va instala in spatii dedicate pregatirii alimentelor cum sint: bucatarii, spatii comune bucatarie – living si nu se vor instala in spatii gen baie, garaje unde praful si umiditatea excesiva pot cauza defectiuni ale echipamentului. Inainte de a incepe decupajul pentru incastrearea plitei asigurați-va ca spatial ramas intre perete si marginea plitei este de minim 55 mm. Deasemenea distanta minima ce trebuie sa existe intre marginile laterale ale plitei si perete sau corp de mobilier este de minim 100 mm. In ceea ce priveste amplasarea corpurilor suspendate de mobilier trebuiesc respectate urmatoarele reguli: inaltimea minima de amplasare a corpurilor suspendate fata de lateralele (stanga / dreapta) este de 400 mm. Dimensiunile de taiere blat sunt figurate in imaginea urmatoare.

Inaltimea minima de amplasare a corpurilor suspendata fata de plita (zona in care arzatoarele vor functiona) este de minim 700 mm.

Detalii privind amplasarea plitei functie de mobilier le regasiti in imaginea urmatoare. Plita se va amplasa pe un blat perfect orizontal!

Atentie: Utilizarea plitei va genera in incapere caldura si umiditate. Asigurați-va ca respective incapere este corect ventilate, in caz contrar va recomandam montarea unei hote de bucatarie sau a unui ventilator care sa genereze aport suplimentar de aer proaspat.

Atentie: Suprafetele, elementele laminate si adezivii utilizati trebuie sa fie rezistente la caldura (minim 100 grade C).

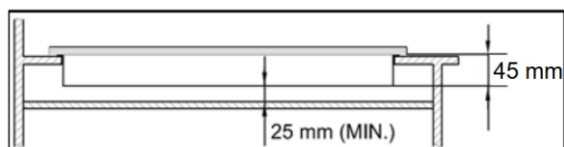

Nu utilizati silicon sau alte substante similare pentru etanseizarea montajului pe plita.

Utilizati obligatoriu banda de izolare livrata in pungă accesorii si cu ajutorul suruburilor strangeti clema suport conform imagine alaturata.

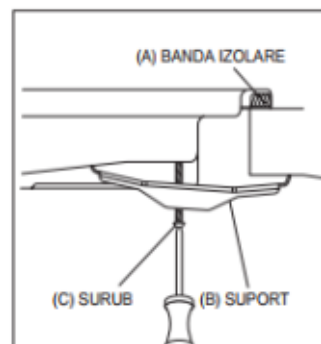
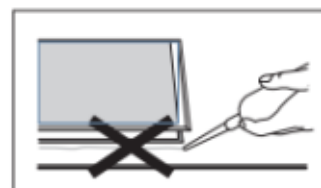

RECOMANDARI MONTAJ MOBILIER CU HOTA

Model plita gaz latime 60 cm	Model plita gaz latime 30 cm
<p data-bbox="268 1406 635 1437">Vedere plita zona inferioara</p>	<p data-bbox="963 1399 1331 1430">Vedere plita zona inferioara</p>

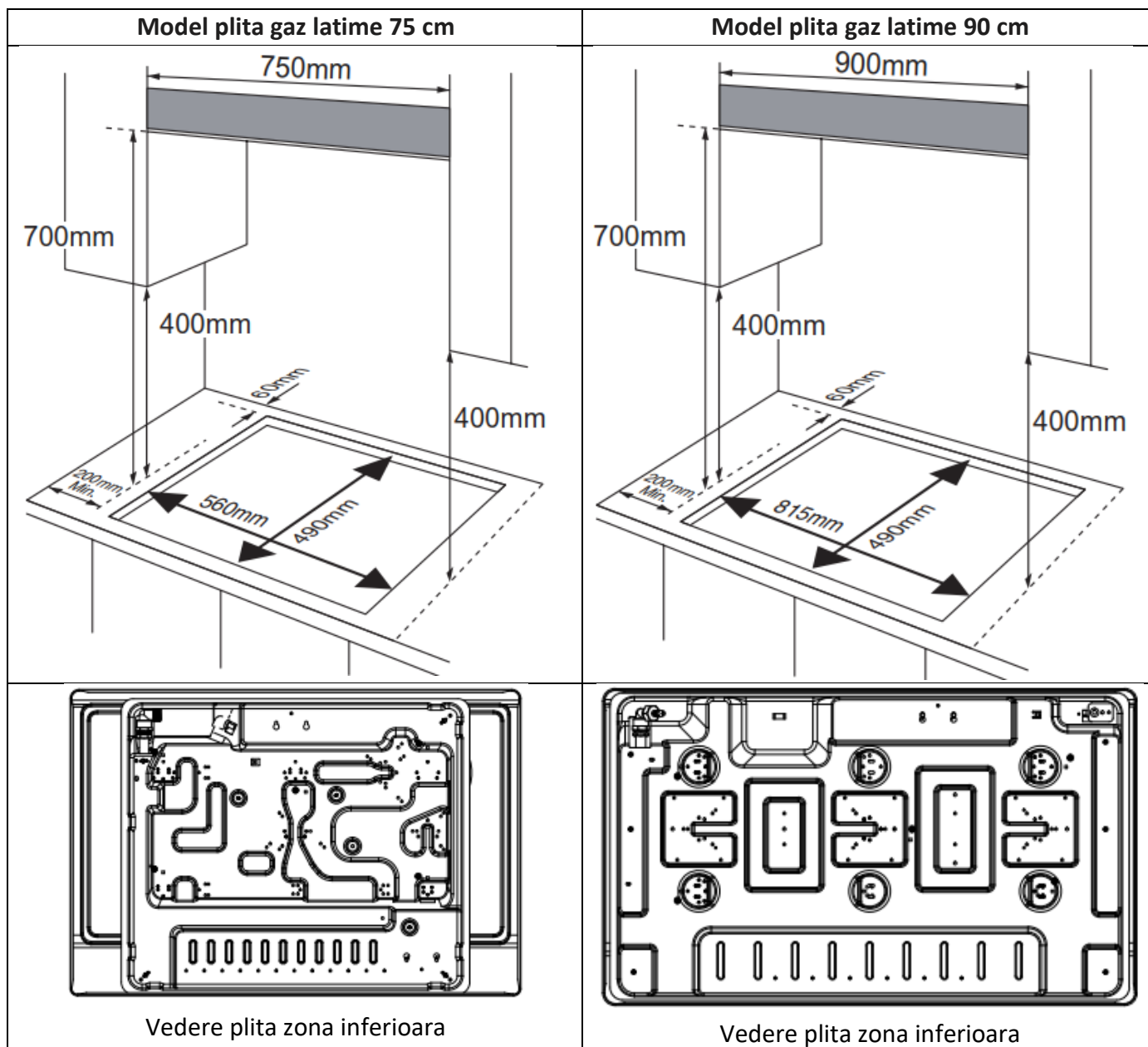

Instalarea

IMPORTANT: Plita pe gaz va fi conectata la reseaua de gaz doar de catre personal autorizat si prin respectarea legislatiei in vigoare. Asigurati-va ca accesul la reseaua de gaze este facil si ca in cazul unei interventii necesare in perioada de garantie sau postgarantie aceasta se poate face usor.

ATUNCI CAND PLITA ESTE MONTATA PENTRU PRIMA OARA

Indepartati ambalajele si elementele de fixare pentru transport.

Pastrati cutia originala a aparatului si transportati-l in aceasta in care ulterior veti dori sa faceti montajul in alta locuinta. Asigurati capacele arzatoarelor si suporturile pentru recipient cu banda adeziva. In cazul in care nu mai aveti cutia originala impachetati aparatul in ambalaj de plastic cu bule de aer sau in carton gros si fixati-l bine cu banda adeziva pentru a preveni deteriorarea acestuia pe durata transportului. Verificati aspectul aparatului pentru a identifica eventualele deteriorari in timpul transportului.

Important: In cazul in care plita pe gaz se va monta peste un cuptor incorporabil atunci se va lua in calcul ca intre cele doua echipamente sa ramana o distanta de minim 50 mm.

La instalarea pe un cuptor incorporabil fara ventilatie asigurati-va ca exista prizele de aer și prizele de ventilare interiorul mobilierului de incastrare.

Pentru plitele care folosesc combustibili gazoși (metan, GPL) este necesara masurarea presiunii gazului pentru a fi identica cu cea specificata pe eticheta produsului, în caz contrar fiind obligatorie montarea unui regulator de presiune (20mBar pentru gaz natural sau 30mBar pentru GPL). Aceasta operațiune precum și cea de instalare a acestor electrocasnice va fi facuta de o firma autorizata sau de service, contra cost. Daunele directe sau indirecte, provocate din cauza greșelilor de instalare, a exploatarii inadecvate sau a presiunii incorecte nu sunt acoperite de garanție!

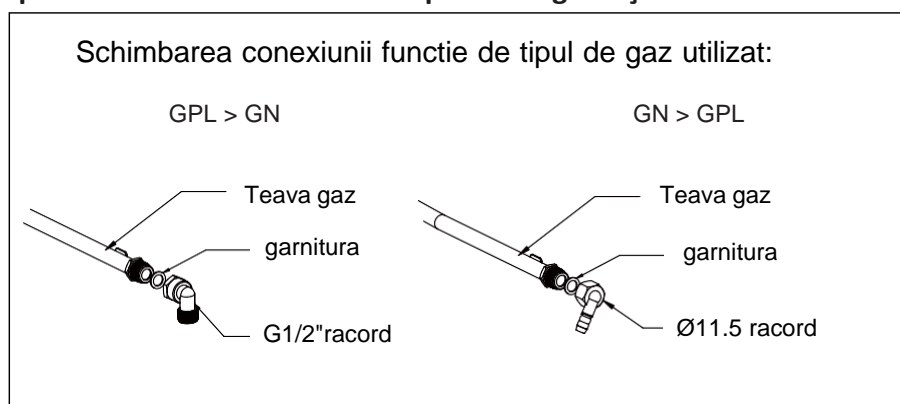

TIP GAZ UTILIZAT LA NIVEL NATIONAL (ROMANIA)

Model No.	Gas type & pressure	Heat input and orifice size marked(mm)			
		Wok burner	Rapid burner	Semi-rapid	Auxiliary-rapid
60PG 610 60PG 620	G30 29mbar	/	0.87	0.66	0.50
	G20 20mbar	/	1.30	1.00	0.78
60PG 630 30PG 630 75PG 630 90PG 630 60PG 640	G30 29mbar	0.93	0.87	0.66	0.50
	G20 20mbar	1.28	1.3	1.00	0.78

Conectarea la rețeaua electrica

Conectarea la rețeaua electrica se va face de catre personal autorizat si prin respectarea legislatiei in vigoare.

Rețeaua electrica trebuie sa fie in urmatoorii parametri: 220-240V, 50Hz-60Hz. Conectarea cablurilor de alimentare se va face respectand urmatoarele informatii:

Cablu verde-galben = Impamantare Cablu albastru = NUL Cablu maro = FAZA

IMPORTANT:

Inainte de a conecta plita la rețeaua de energie electrica verificati ca voltajul rețelei electrice sa fie identic cu cel indicat in eticheta produsului . Asigurati-va asupra urmatoarelor informatii: cablul electric nu intra in contact cu suprafete ce au o temperaturi mai mare de 50 grade C.

Ghid de rezolvare a problemelor

Problema	Solutie de rezolvare
Nu apare nici o scanteie atunci cand se incearca pornirea unui arzator	Verificati daca plita este conectata la retea electrica si daca retea este in tensiune. Verificati daca siguranta electrica nu este sarita sau arsa Verificati daca elementele: capac arzator + coroana arzator sint pozitionate correct. Verificati ca retea de gaze sa aiba robinetul complet deschis. Verificati cu furnizorul de gaze daca sunt probleme de alimentare in retea.
Inelul de gaz arde inegal (arzatoarele ard neuniform)	Verificati daca duza nu este infundata sau coroana arzatorului nu este blocata de resturi alimentare. Verificati daca elementele: capac arzator + coroana arzator sint pozitionate corect Curatati corect componentele arzatorului Verificati si stergeti cu o carpa uscata duzele de alimentare gaz.
Plita functioneaza cu zgomot in timpul arderii gazelor si / sau aprinderii gazelor	Capacele arzatoarelor nu sunt corect asezate, verificati si corectati situatia.
Flacara se stinge in timpul functionarii	Verificati daca duza nu este infundata sau coroana arzatorului nu este blocata de resturi alimentare. Verificati daca duzele utilizate sunt conforme cu tipul de gaz aflat in alimentare.
Flacara instabila („palpaie”)	Capacele arzatoarelor nu sunt corect asezate, verificati si corectati situatia.
Miros de gaze	Posibila scurgere de gaze, Intrerupeti imediat alimentarea cu gaze, inchideti complet robinetul de alimentare. Deschideti fereastra pentru ventilare (nu aprindeti lumina / nu umblati cu flacara deschisa). Contactati service-ul autorizat pentru remediere situatie.

Conformitate cu Directiva RoHS:

Produsul achizitionat respecta Directiva Europeana UE RoHS (2011/65/UE). Nu contine materiale daunatoare si/sau interzise specificate in Directiva.

	<p>Conform standardelor și datelor de testare/declarație de conformitate a CE Etapile de dezvoltare, producție și vânzare ale acestui produs sunt conforme cu regulile de siguranță incluse în reglementările Comunității Europene.</p>
---	--

Note:

- 1) Pentru îmbunătățirea calității produsului, specificațiile tehnice se pot modifica fără notificări.
- 2) Imaginile din acest manual sunt schematice și pot să difere față de produs.
- 3) Valorile prezentate pe eticheta produsului sau în documentele însoțitoare ale produsului sunt obținute în laborator pe baza standardelor corespunzătoare. Pe baza condițiilor operaționale și de mediu, aceste valori pot varia.
- 4) Versiunile actualizate ale documentațiilor tehnice pot fi puse la dispoziția persoanelor interesate prin contactarea importatorului / distribuitorului autorizat.