



www.the-mspa.com



Manual de utilizare

P-SH069

Soho

P-CA049/069

Camaro

P-EX049/069

Exotic

EN

DO NOT RETURN MERCHANDISE TO YOUR DEALER STORE DIRECTLY. CALL MSPA AFTER SALES SERVICE CENTER FOR ANY PRODUCT-RELATED QUESTIONS OR CONTACT MSPA AT info@the-mspa.com

Due to MSpa continuous product improvement, MSpa reserves the right to change the product appearance and specifications, which may result in updates to the instruction manual without notice.



INTRĂ ÎN LUMEA MSPA

Bine ați venit,

Vă mulțumim pentru că ați ales MSpa și pentru încrederea acordată mărcii noastre. Credem că vă veți bucura de multe beneficii ale utilizării produselor MSpa în anii următori. Pentru a vă ghida în prima dumneavoastră experiență MSpa, avem plăcerea de a vă prezenta acest manual de instrucțiuni.

Vă rugăm să citiți cu atenție acest manual înainte de a utiliza produsul pentru prima dată. Suntem încântați să vă urăm bun venit în familia MSpa și așteptăm cu nerăbdare să împărtășim cu dumneavoastră întregul spectru al expertizei noastre

.Bucurați-vă de MSpa!



MSpa official site



MSpa Set up videos



MSpa Service Center List



MSpa Owners Manual
(Multi-language)

CONTINUT

Masuri de siguranta.....	3
Specificatii.....	7
Prezentarea generala a produsului.....	7
Prima utilizare si instalare.....	8
Configurare spa.....	9
Operare controller.....	11
Intretinerea apei cu substante chimice.....	13
Drenaj, curatare si depozitare.....	14
Precautii pentru utilizarea de sezon.....	15
Eliminare si protectia mediului.....	16
Depanare.....	16
Mspa garantie limitata.....	18

Manufacture: Oriental Recreational Products (Shanghai)
Co., Ltd. Adress: No.1699 Daye Road Wuqiao, Fengxian,
Shanghai, China

Represented in European Union by: ORPC S.A.S. 17 avenue George V 75008 Paris
- France Represented in UK by: SHATCHI 20 wallace way, Hitchin, SG4 0SE, UK

MASURI DE SIGURANTA

Pentru siguranța dvs. și a produsului, vă rugăm să respectați măsurile de siguranță de mai jos. Nerespectarea instrucțiunilor poate duce la vătămări grave, daune materiale sau deces. Instalarea sau funcționarea necorespunzătoare va anula garanția.

VĂ RUGĂM SĂ VĂ ASIGURAȚI CĂ AȚI CITIT, ÎNȚELES ȘI RESPECTAT TOATE INSTRUCȚIUNILE PĂSTRAȚI ACEST MANUAL PENTRU REFERINȚE ULTERIOARE

▲PERICOL

- Risc de înec accidental. Trebuie exercitată o precauție maximă pentru a preveni accesul neautorizat al copiilor.
- Risc de înec. Inspectați periodic capacul spa-ului pentru a verifica dacă există scurgeri, uzură prematură, deteriorări sau semne de deteriorare. Nu utilizați niciodată un capac uzat sau deteriorat, deoarece nu va oferi nivelul de protecție necesar pentru a preveni accesul nesupravegheat al unui copil la spa.
- Risc de înec. Închideți întotdeauna capacul spa-ului după fiecare utilizare.
- Risc de rănire. Racordurile de aspirație din acest spa sunt dimensionate pentru a se potrivi cu debitul de apă specific creat de pompă. Nu folosiți niciodată spa-ul dacă fittingurile de aspirație sunt rupte sau lipsesc. Nu înlocuiți niciodată un fitting de aspirație cu unul incompatibil.
- Risc de vătămare. Dacă cablul de alimentare este deteriorat, acesta trebuie înlocuit de către producător, un agent de service sau o persoană cu calificare similară pentru a evita pericolele.
- Risc de electrocutare. Nu permiteți accesul aparatelor electrice, cum ar fi luminile, telefoanele, radiourile sau televizoarele, la o distanță mai mică de 1,5 m (5 picioare) de o cadă spa.
- Risc de șoc electric. Nu utilizați cada spa atunci când plouă, tună sau fulgeră.

▲AVERTISMENT

- Pentru a reduce riscul de electrocutare, nu folosiți un prelungitor, temporizatoare, adaptoare de priză sau fișe convertitoare pentru a conecta aparatul la rețeaua electrică; asigurați-vă o priză amplasată corespunzător.
- Acest aparat, cu elementele sale de încălzire încorporate, trebuie conectat la o priză de rețea cu împământare, cu un cablu de alimentare prevăzut cu o fișă și un PRCD (dispozitiv portabil de curent rezidual) cu un curent de declanșare de 10mA.
- Acest aparat cu împământare trebuie să fie bransat direct numai la o priză cu împământare pentru cabluri fixe.
- Piese care conțin componente sub tensiune, cu excepția celor furnizate cu tensiune de siguranță foarte joasă care nu depășește 12 V, trebuie să fie inaccesibile oricărei persoane care utilizează spa-ul.
- Piese care încorporează componente electrice, cu excepția dispozitivelor de control de la distanță, trebuie să fie amplasate sau fixate astfel încât să nu poată cădea în spa.
- Instalația electrică trebuie să îndeplinească cerințele sau standardele locale.
- Controlerul cu fir trebuie să fie depozitat corespunzător în buzunarul lateral atunci când nu este utilizat, pentru a-l proteja de căderi sau alte pericole.
- Acest aparat poate fi utilizat de copii cu vârsta de peste 8 ani și de persoane cu capacități fizice, senzoriale sau mentale reduse sau cu o lipsă de experiență și cunoștințe, cu condiția ca acestea să fie supravegheate sau să fi fost instruite cu privire la utilizarea în siguranță a aparatului și să înțeleagă pericolele implicate. Copiii nu trebuie să se joace cu aparatul și nu trebuie să efectueze nicio operațiune de curățare sau de întreținere a utilizatorului fără supraveghere.
- Pentru a reduce riscul sau rănirea, țineți copiii departe de acest produs, cu excepția cazului în care aceștia sunt supravegheați îndeaproape în permanență.
- Pentru a reduce riscul de înec al copiilor, supravegheați copiii tot timpul. Atașați și blocați capacul spa-ului după fiecare utilizare.
- Asigurați-vă că podeaua este capabilă să susțină sarcina preconizată, care poate fi găsită pe fișa tehnică. Va trebui să calculați sarcina așteptată a capacității de apă plus greutatea totală.

- În jurul bazinului spa trebuie prevăzut un sistem de drenaj adecvat pentru a se ocupa de revărsarea apei.
- Pentru a reduce riscul de rănire:
- Se recomandă temperaturi mai scăzute ale apei pentru copiii mici și atunci când utilizarea spa-ului depășește 10 minute. Pentru a evita posibilitatea apariției hipertermiei (stres termic), se recomandă ca temperatura medie a temperaturii apei din spa-piscină nu depășește 40°C (104°F).
- Deoarece temperaturile excesive ale apei au un potențial ridicat de a provoca leziuni fetale în timpul primelor luni de sarcină, femeile însărcinate sau posibil gravide trebuie să limiteze temperatura apei din spa la 38°C (100°F).
- Înainte de a intra în spa sau în cada cu hidromasaj, utilizatorul trebuie să măsoare temperatura apei cu un termometru precis, deoarece toleranța dispozitivelor de reglare a temperaturii apei poate varia.
- Consumul de alcool, droguri sau medicamente înainte sau în timpul utilizării spa-ului poate duce la pierderea cunoștinței, cu posibilitatea înecului.
- Consumul de alcool, droguri sau medicamente poate crește foarte mult riscul de hipertermie fatală în spa-uri.
- Cauzele și simptomele hipertermiei pot fi descrise după cum urmează: Hipertermia apare atunci când temperatura internă a corpului atinge un nivel cu câteva grade peste temperatura normală a corpului de 37°C (98,6°F). Simptomele hipertermiei includ o creștere a temperaturii interne a corpului, amețeli, letargie, somnolență și leșin. Efectele hipertermiei includ incapacitatea de a percepe căldura; incapacitatea de a recunoaște necesitatea de a ieși din spa; inconștiența pericolelor iminente; afectarea fătului la femeile însărcinate; incapacitatea fizică de a ieși din spa; și pierderea cunoștinței care are ca rezultat pericolul de înec.
- Persoanele obeze sau persoanele cu antecedente de boli de inimă, tensiune arterială scăzută sau ridicată, probleme ale sistemului circulator sau diabet ar trebui să consulte un medic înainte de a utiliza un spa.
- Persoanele care utilizează medicamente trebuie să consulte un medic înainte de a utiliza un spa, deoarece unele medicamente pot induce somnolență sau pot afecta ritmul cardiac, tensiunea arterială sau circulația.
- Consultați un medic înainte de utilizare dacă sunteți gravidă, diabetică, cu o stare de sănătate precară sau sub îngrijire medicală.
- Persoanele cu o boală infecțioasă nu ar trebui să folosească un spa sau o cadă cu hidromasaj.
- Pentru a evita rănirea, aveți grijă când intrați sau ieșiți din spa sau din cada cu hidromasaj.
- Temperaturile apei care depășesc 40°C (104°F) pot fi dăunătoare pentru sănătatea dumneavoastră.
- Nu folosiți niciodată un spa sau o cadă cu hidromasaj singur și nu permiteți altora să folosească spa-ul singur.
- Nu utilizați un spa sau o cadă cu hidromasaj imediat după exerciții fizice intense.
- Căldura din spa împreună cu alcoolul, drogurile sau medicamentele pot provoca pierderea cunoștinței.
- Ieșiți imediat dacă vă simțiți inconfortabil, sunteți amețit sau somnoros. Căldura din spa poate provoca hipertermie și pierderea cunoștinței.
- Pentru a preveni înghețarea, spa-ul nu trebuie expus la temperaturi mai mici de 0°C (32°F) dacă în piscină este încă apă. Este util să plasați un covor de barieră termică între piscina spa și sol. Se poate folosi, de asemenea, un covoraș similar din spumă sau orice alt material cu funcție de barieră termică. Nu porniți spa-ul când apa este înghețată.
- Nu turnați niciodată apă cu o temperatură mai mare de 40°C (104°F) direct în spa.
- Deconectați întotdeauna produsul de la priza electrică înainte de a scoate, curăța, întreține sau efectua orice reglaje.
- Nu săriți sau nu vă scufundați niciodată într-un spa sau în orice corp de apă de mică adâncime.
- Nici o parte a aparatului electric nu trebuie să fie amplasată deasupra băii în timpul utilizării.
- Nu îngropați cablul electric. Așezați cablul într-un loc în care să nu fie deteriorat de mașinile de tuns iarba, mașinile de tuns gardul viu sau orice alt echipament.
- Nu încercați să conectați sau să deconectați produsul în timp ce stați în apă sau când aveți mâinile ude.
- Nu utilizați centrala spa dacă aceasta este deteriorată la livrare și/sau dacă funcționează defectuos în vreun fel.
- Contactați centrul de service MSpa pentru instrucțiuni suplimentare.
- Țineți toate animalele de companie departe de spa pentru a evita orice deteriorare.
- Nu adăugați ulei de baie sau sare de baie în apa spa.
- Evitați în permanență să vă băgați capul sub apă.
- Evitați înghițarea apei din spa.
- Spa-ul conține un emițător UVC. Pentru a înlocui sau repara emițătorul UVC, contactați un operator profesionist.
- Utilizarea neintenționată a aparatului sau deteriorarea carcasei poate avea ca rezultat scăparea de radiații UVC periculoase.
- Radiațiile UVC, chiar și în doze mici, pot provoca leziuni la nivelul ochilor și al pielii.
- **AVERTISMENT: Nu folosiți emițătorul UVC atunci când acesta este scos din carcasa aparatului.**

- Adăugați întotdeauna substanțe chimice în apă, nu adăugați niciodată apă în substanțe chimice. Adăugarea de apă în substanțele chimice poate provoca vapori puternici sau reacții violente și pulverizări chimice periculoase.
- În cazul apei care a fost deja folosită, aruncați-o imediat sau folosiți produse chimice pentru curățarea apei. De obicei, se recomandă golirea și reumplerea unui spa cu apă curată la fiecare 3-5 zile.
- Utilizați kitul chimic pentru dezinfecție în conformitate cu instrucțiunile producătorului.
- Nu lăsați sau nu instalați spa-ul cu o temperatură mai mică de 4°C (39°F) dacă încălzitorul nu funcționează.
- Întotdeauna intrați și ieșiți din spa sau din cada cu hidromasaj încet și cu prudență. Fiți foarte atenți dacă podeaua este umedă.
- Pentru a evita deteriorarea pompei, nu porniți niciodată spa-ul sau cada cu hidromasaj dacă acesta nu este umplut până la linia minimă de apă.
- Spa-ul sau cada cu hidromasaj trebuie să fie amplasat numai pe un loc pregătit în mod corespunzător, care îndeplinește cerințele de încărcare a solului.
- Nu lăsați spa-ul gol pentru o perioadă lungă de timp. Scurgeți complet spa-ul dacă nu va fi utilizat pentru o perioadă lungă de timp. Nu expuneți spa-ul la lumina directă a soarelui. Verificați cu regularitate înainte de fiecare utilizare. Atunci când nu utilizați spa-ul, depozitați-l imediat sau păstrați-l într-o zonă închisă.
- Deschideți capacul superior al bazinului spa atunci când funcția Bubble este activată.
- Pentru a evita pericolele datorate resetării involuntare a întrerupătorului termic, acest aparat nu trebuie alimentat printr-un dispozitiv de comutare extern, cum ar fi un temporizator, sau conectat la un circuit care este pornit și oprit în mod regulat de către serviciul public.
- După ce spa-ul este instalat, consultați capitolele relevante pentru detalii privind curățarea, verificările periodice și alte tipuri de întreținere.

Avertisment: Nivelurile de protecție împotriva apei ale aparatului variază în funcție de diferitele zone de produs, așa cum se arată în următoarea diagramă. (Regulile de instalare sunt conforme cu IEC 60364-7-702.)

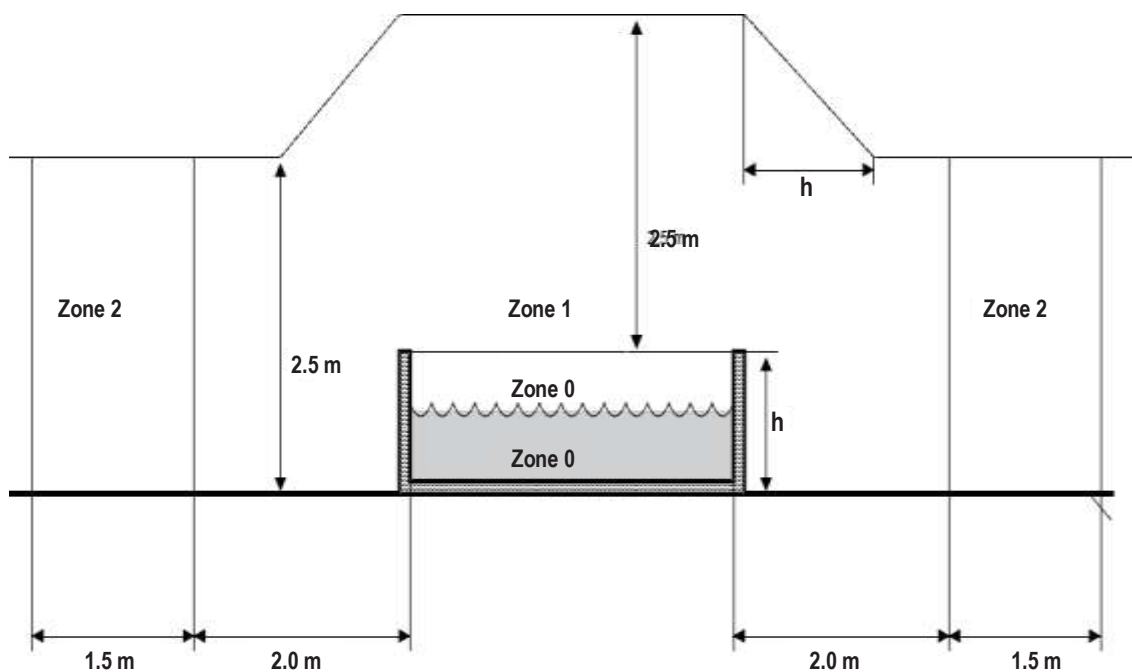

NOTA - Dimensiunile zonei măsurate sunt limitate de pereți și partiții fixe.

Zone	Descrierea zonelor
Zona 0	Zona 0 reprezintă interiorul bazinului, inclusiv orice adâncituri din pereți sau podea.
Zona 1	Zona 1 este limitată de: <ul style="list-style-type: none"> • zona 0 • un plan vertical la 2 m de marginea bazinului. • podeaua sau suprafața care se preconizează a fi ocupată de utilizatori. • planul orizontal situat la 2,5 m deasupra podelei sau a suprafeței.
Zona 2	Zona 2 este limitată de: <ul style="list-style-type: none"> • un plan vertical exterior zonei 1 și un plan paralel la 1,5 m de acesta. • podeaua sau suprafața destinată a fi ocupată de utilizatori.







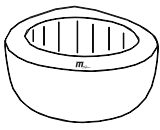

SPECIFICATII

BUBBLE SPA								
Nr. model cod	Forma	Cap. locuri	Cap. apa	Dimensiuni exterioare	Dimensiuni interioare	Inaltime	Greutate	Rata cresterii temp
P-SH069 / SOHO	Patrat	6	930Ltr (245gal)	1.85m (73")	1.45m (57")	0.68m (27")	35.5kg (78.3lbs)	1.5-2.0 °C/h
P-CA049 / CAMAR O	Rotunda	4 	700Ltr (184gal)	1.80m (71")	1.40m (55")	0.70m (28")	31.5kg (69.4lbs)	1.5-2.0 °C/h
P-CA069 / CAMAR O	Rotunda	6 	930Ltr (245gal)	2.04m (80")	1.60m (63")	0.70m (28")	35kg (77.2lbs)	1.2-1.8 °C/h
P-EX049 / EXOTIC	Rotunda	4 	700Ltr (184gal)	1.80m (71")	1.40m (55")	0.70m (28")	34.5kg (76.1lbs)	1.5-2.0 °C/h
P-EX069 / EXOTIC	Rotunda	6 	930Ltr (245gal)	2.04m (80")	1.60m (63")	0.70m (28")	39kg (86.0lbs)	1.2-1.8°C/h

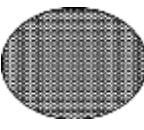
Specificatii ale sistemului de control	SH069 / CA049 / CA069 / EX049 / EX069
Sistem de control	AC 220-240V~ 50Hz
Putere totala	2300W
Incalzitor	1500W
Suflanta de aer pentru masaj	3 Levels (Level 1: 300W, Level 2: 500W, Level 3: 720W)
Pompa de filtrare	12V/60W, 1420L/h
Generator integrat de ozon	5.5W, 30-50mg/hr
Capac superior	Înveliș din piele PVC premium cu folie în interior
Husa piscina	Piele rezistentă din PVC premium, impermeabilă și anti-UV
Material piscina	Material PVC premium

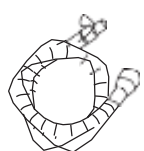
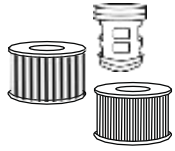
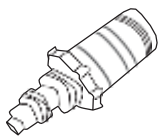
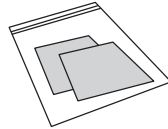
Prezentarea generala a produsului

Continut ambalaj

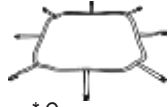
A. 	B. 	C. 	D. 	E. 
F. 	G. 	H. 	I. 	J. 
K.  * Rotund sau patrat	L. 	M.  Doar pentru P-SH069 * Catarama	 * Cover	NOTĂ: Desenele au doar rol de ilustrare. Produsul real poate varia. Nu este la scară.

REF. NO.	Descrierea pieselor	QTY.
A	Husă pentru spa cu folie de aluminiu în interior(Soho P-SH069 include un covoraș de sol)	1
B	Cada cu hidromasaj	1
C	Telecomanda	1
D	Covoraș cu bule pentru conservarea căldurii (pentru P-CA049/069)	1
E	Covoraș din spumă pentru conservarea căldurii (pentru P-EX049/069)	1
F	Inchidere digitală (cu excepția Soho P-SH069)	1
G	Furtun de umflare	1
H	Cartuș filtrant*2, baza cartușului*1	1
I	Adaptor pentru supapa de golire a spa-ului	1
J	Kit de reparare	1
K	Vezi gonflabila	1
L	Cheie	1
M	Set de husă pentru spa cu cataramă și covor de sol (numai pentru P-SH069)	1

NOTĂ: Când comandați piese de schimb, asigurați-vă că menționați numărul modelului și descrierea.

PRIMA UTILIZARE SI INSTALARE

Pregătirea amplasamentului și cerințe

Spa-ul poate fi instalat în interior sau în exterior în aproximativ 10 minute de către una sau mai multe persoane. Numai pentru uz casnic.

Spa-ul trebuie instalat pe o suprafață plană, netedă și fermă, capabilă să susțină sarcina maximă a spa-ului umplut cu numărul maxim de ocupanți indicat. Asigurați-vă că zona este lipsită de obiecte ascuțite sub sau în jurul spa-ului.

O suprafață neuniformă sau nesigură poate deteriora spa-ul și poate anula garanția. Nivelati suprafața înainte de a umple spa-ul cu apă. Asigurați un sistem de drenaj adecvat în jurul spa-ului pentru a face față surplusului de apă și stropilor. Furnizați o sursă de apă convenabilă pentru umplerea spa-ului, care să fie conformă cu orice reglementări locale privind apa și ai cărei parametri să fie ajustați cu cerințele din secțiunea de tratare a apei. Asigurați-vă că există suficient spațiu liber în jurul spa-ului pentru accesul complet la echipament pentru întreținere și/sau service. Luați în considerare poziționarea spa-ului pentru a minimiza cât mai mult posibil deranjul sonor.

Cerințe suplimentare pentru instalarea în interior

Umiditatea este un efect secundar natural al instalării spa-urilor de interior.

Camera trebuie să fie ventilată corespunzător pentru a permite evacuarea umidității. Instalați un sistem de ventilație pentru a preveni excesul de umiditate de condensare în încăperea.

Asigurați-vă că spa-ul poate fi îndepărtat din clădire fără a distruge nicio parte a structurii construite. Luați în considerare orice reglementări locale privind aceste subiecte.

Luați în considerare să nu instalați spa-ul pe covoare sau alte materiale de podea care favorizează sau adăpostesc umezeala și bacteriile, sau care ar putea fi afectate de substanțele chimice de tratare a apei utilizate în spa.

Cerințe suplimentare pentru instalarea în exterior

Nu instalați spa-ul pe iarbă sau pe pământ, deoarece acest lucru va crește cantitatea de resturi care intră în spa și va deteriora podeaua.

Pentru a asigura o durată de viață mai lungă, nu lăsați cada spa expusă la lumina directă a soarelui.

Păstrați întotdeauna manometrul în secțiunea galbenă atunci când folosiți cada spa la o temperatură mai mare de 20°C (68°F) sau când o expuneți la lumina soarelui pentru o perioadă scurtă de timp. Nu instalați și nu utilizați cada spa în aer liber la o temperatură mai mică de 4°C (39°F).

Nu utilizați spa-ul atunci când apa din interiorul sistemului de circulație, pompa sau conductele sunt înghețate.

Puneți un covoraș de conservare a căldurii (accesorii opționale) între baza spa-ului și sol pentru a preveni pierderea de căldură din partea de jos a spa-ului și pentru a asigura o mai bună reținere a căldurii. Luați în considerare condițiile locale de mediu, cum ar fi apa subterană și riscul de îngheț.

Testare PRCD



ATENȚIE

Risc de electrocutare: Acest produs este prevăzut cu un PRCD situat la capătul cablului de alimentare. PRCD trebuie să fie testat înainte de fiecare utilizare. Nu utilizați spa-ul dacă PRCD nu funcționează corect. Deconectați cablul de alimentare până când defecțiunea a fost identificată și corectată. Contactați un electrician autorizat pentru a corecta defecțiunea. În interiorul PRCD nu există piese care pot fi reparate. Deschiderea PRCD va anula garanția.

1. Conectați aparatul la rețeaua electrică. Apăsăți butonul RESET de pe PRCD. Indicatorul devine roșu. Apăsăți butonul TEST de pe PRCD.
2. Culoarea roșie afișată pe indicator ar trebui să dispară.
3. În caz contrar, PRCD-ul este defect. Nu utilizați spa-ul dacă acesta este defect. Contactați un electrician calificat pentru a corecta defecțiunea. Apăsăți din nou butonul RESET de pe PRCD.
4. Indicatorul ar trebui să devină roșu. Dacă da, spa-ul este gata de utilizare.

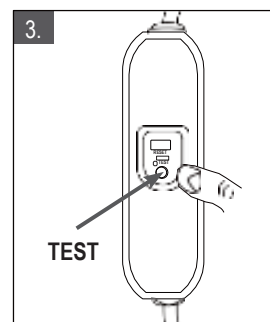
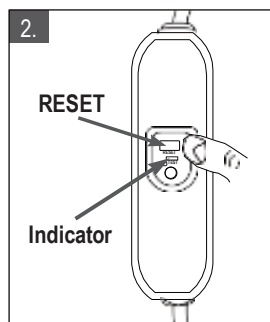

Unitatea de control a spa-ului conectată la conductoarele externe de legare a potențialului echipotențial

Un electrician calificat trebuie să conecteze unitatea de control a spa-ului la borna echipotențială de uz casnic folosind un conductor din cupru masiv de minimum 1,5 mm².

CONFIGURARE SPA

1. Deplasați întregul colet în locul selectat. Deschideți cu grijă cutia de carton, deoarece aceasta poate fi utilizată pentru a depozita spa-ul pe termen lung sau atunci când nu este utilizat.
2. Așezați toate piesele pe sol și asigurați-vă că toate piesele sunt reprezentate. Asigurați-vă că cada spa este cu partea dreaptă în sus. (*Pentru piese lipsă sau deteriorate, contactați Centrul de service MSpa) Întindeți covorul de preservare a căldurii pe o suprafață liberă. Întindeți căptușeala pentru spa peste covorul de sol. Covașul de preservare a căldurii previne pierderile de căldură din partea inferioară a unității.

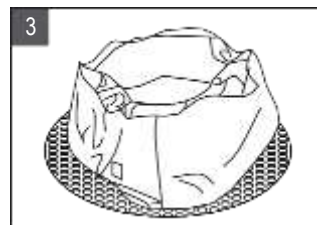
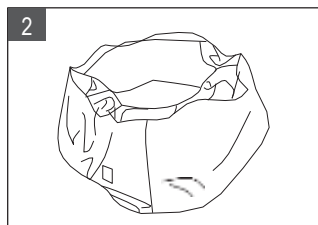
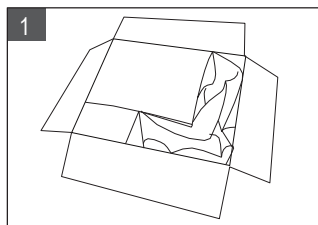

• NOTĂ: SOHO P-SH069:

Întindeți covorul de sol pătrat și așezați-l pe locul selectat. Asigurați-vă că catarama capacului și a covașului este fixată atunci când nu se utilizează spa-ul.

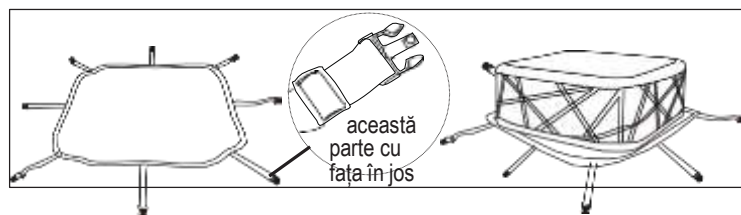

4. Inflație spa

5. Conectați spa-ul la priza de alimentare cu împământare. Apăsăți butonul RESET de pe PRCD, pe ecranul controlerului apar numere. Rotiți butonul de umflare până la starea de umflare <ON> și apăsați lung (≥2 minute) butonul cu bule de pe controler pentru a începe umflarea până când se afișează culoarea galbenă secțiunea galbenă a manometrului este împinsă în afară.
6. Nu mai apăsați butonul cu bule și rotiți butonul înapoi la <OFF> pentru activarea altor funcții.

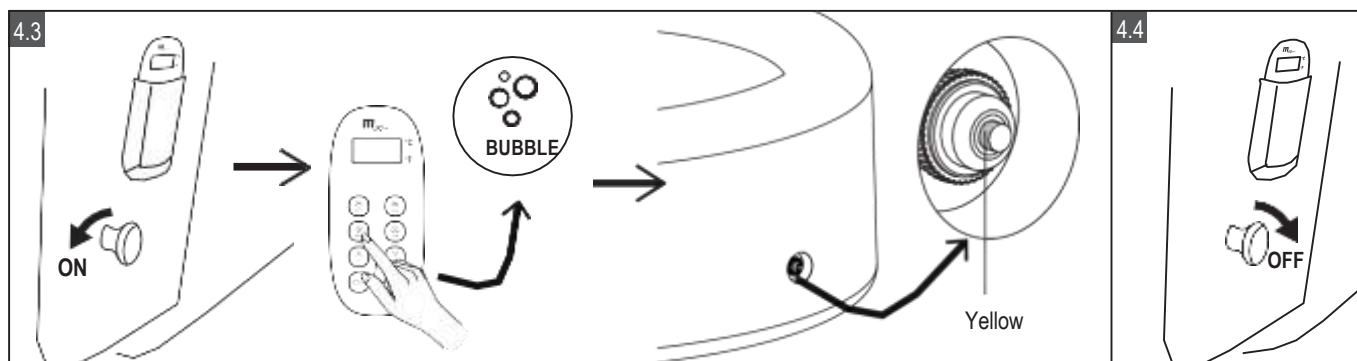

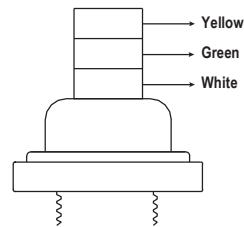
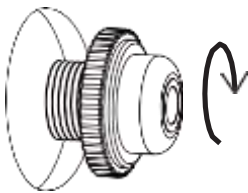

Nota:

Înainte de umflare, verificați dacă capacul manometrului este înșurubat bine pe supapa corpului piscinei. În caz contrar, vă rugăm să îl strângeți și apoi să îl umflați. După umflare, manometrul nu poate fi îndepărtat, altfel aerul va fi eliberat. Atunci când secțiunea galbenă este împinsă în afară, umflarea Spa-ului este finalizată. Puteți umple Spa-ul cu apă. După ce umplerea cu apă este finalizată, verificați încă o dată presiunea aerului pentru a vă asigura că manometrul ajunge la secțiunea Verde. Asigurați-vă întotdeauna că manometrul se află în secțiunea Verde în timpul utilizării. Dacă apare secțiunea Albă a manometrului, Spa-ul este supraumflat. Rotiți capacul supapei în sens invers acelor de ceasornic, aveți aerul eliberat până când secțiunea Verde secțiunea verde este împinsă afară, apoi strângeți-l în sensul acelor de ceasornic. Pentru a evita supraumflarea cauzată de vremea caldă sau de soare atunci când lăsați spa-ul timp de câteva săptămâni umflat și umplut cu apă la o temperatură mai mare de 20°C (68°F), vă rugăm să eliberați puțin aer pentru a vă asigura că manometrul este întotdeauna în secțiunea Galbenă.

5. Umflarea vezicii spa

Deschideți supapa de aer (a) de pe vezică. Introduceți furtunul de umflare (b) în supapă. Deschideți supapa de aer (C) de pe bazinul spa. Asigurați-vă că o alegeți pe cea corectă, de culoare neagră.

Apăsăți butonul Bubble pentru a umfla până când vezica este fermă la atingere, dar nu tare. Apăsăți butonul Bubble pentru mai mult de 3 secunde pentru a opri funcția. Deconectați furtunul de umflare de la ieșirea suflantei de aer și de la supapă.

5.4 Puneți la loc capacul supapei de aer (c). Închideți și încastrați supapa de umflare (a).

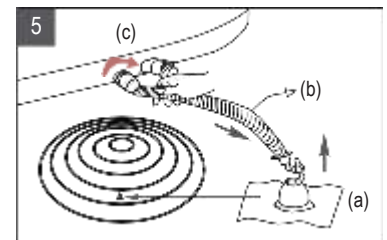

6. Umplerea cu apă

Verificați dacă marca spa se află în zona selectată și îndreptați supapa de golire spre o zonă de golire adecvată înainte de umflare. Umpleți cada spa cu apă proaspătă până la un nivel cuprins între linia minimă și cea maximă marcată pe interiorul peretelui spa.

Nu umpleți prea mult spa-ul. Se recomandă să umpleți cada spa cu apă caldută pentru încălzire rapidă și economie de energie. Utilizarea apei de la robinet pentru umplerea spa-ului pentru a minimiza influența conținutului nedorit, cum ar fi mineralele.

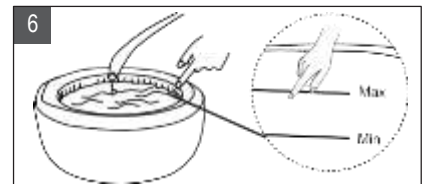

AVERTISMENT:

- Nivelul apei trebuie să ajungă la linia minimă, dar să nu depășească linia maximă pentru a evita defectarea pompei.
- Nu turnați niciodată apă cu o temperatură mai mare de 40°C (104°F) direct în spa.
- Pentru a evita defectarea sistemului de control, nu puneți în funcțiune spa-ul până când apa nu atinge linia Minimă.
- După umplerea apei, verificați de două ori presiunea aerului din piscina spa pentru a vă asigura că manometrul indică secțiunea verde. Instalați cartușul de filtrare. Vă rugăm să consultați instrucțiunile de la P13.
- Așezați balonul de aer umflat și capacul spa cu fermoar peste cada spa. Asigurați-vă că capacul pentru spa este închis cu fermoar și blocat de dispozitivul de blocare digital din pachetul de accesorii.

IMPORTANT:

- Inspectați regulat presiunea spa-ului pentru a detecta scurgeri, uzură prematură sau deteriorare. Verificați și ceruiți fermoarul în mod regulat, pentru a-l face neted pentru funcționare și pentru a evita fisurile.
- Păstrați întotdeauna capacul spa-ului pentru a minimiza pierderile de căldură la încălzirea apei.
- Asigurați-vă că capacul, și mai ales partea sa orientată spre apă, nu va intra în contact cu solul sau cu orice altă murdărie atunci când nu este utilizat. Acoperișurile trebuie curățate periodic în interior și în exterior cu ajutorul unei soluții adecvate care include o dezinfecție adecvată (de exemplu, 10 ml/l de clor liber).

6.5

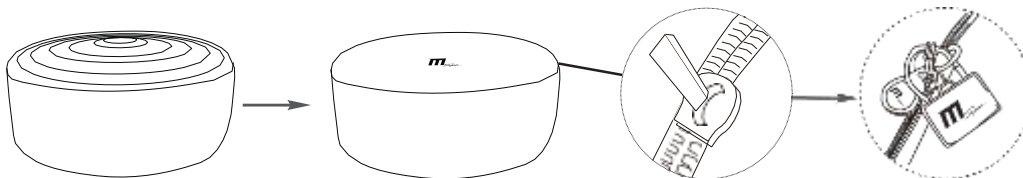

6.6 Porniți încălzitorul de pe controlerul cu fir al spa-ului, consultați secțiunea "Funcționarea controlerului cu fir". Temperatura maximă de încălzire este de 40°C (104°F).

7. Fermoar și catarama de funcționare

8. Funcționarea blocării digitale

Parola implicită este "000". Urmați pașii de mai jos pentru a schimba parola:

Apăsăți butonul (a) în direcția din Fig.7.1.(1) pentru a debloca încuietoarea digitală. Setăți parola preferată în 3 cifre prin rotirea roțiței numerice (b), vezi Fig.7.1.(2). Introduceți înapoi cablul (c). Noua parolă este setată.

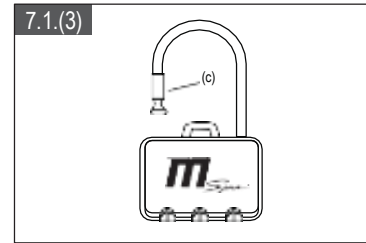
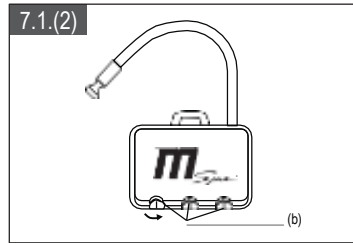
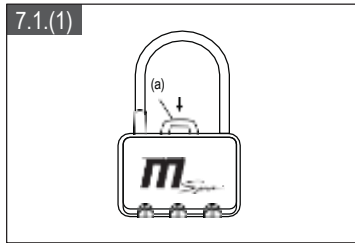

2. Blocarea cataramei

Blocare

- Introduceți catarama de pe covorul de sol în catarama capacului Spa, până când auziți un "click".

Deblocare

- Prindeți ambele părți ale cataramei blocate și apăsați în același timp punctul rotund din centru. Apăsăți în jos butonul central și eliberați dispozitivul de blocare.

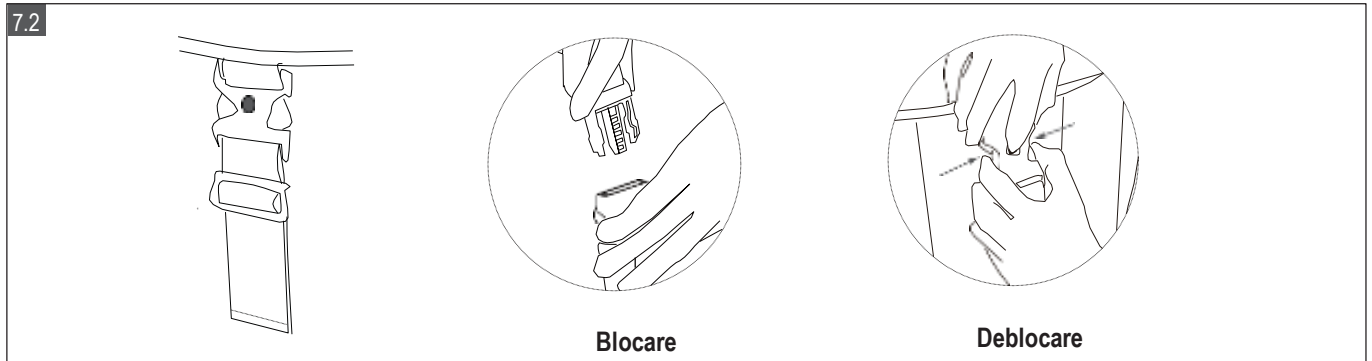

OPERARE CONTROLLER

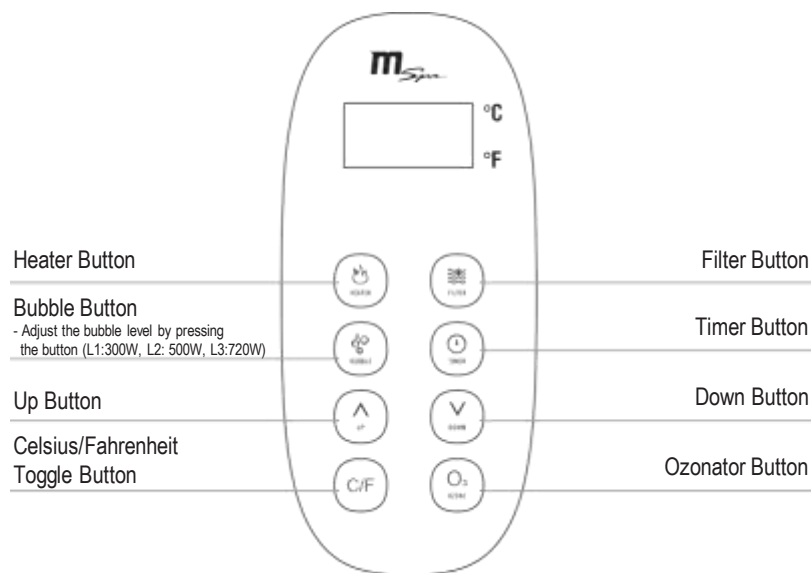



Ecran LED

Odată alimentat, apăsați butonul RESET de pe PRCD. LED-ul afișează automat temperatura curentă a apei.

NOTĂ: Temperatura reală a apei poate varia de la temperatura afișată pe ecranul LED cu aproximativ 1°C.



20-40°C

INCALZIRE

1. Apăsați butonul HEATER (Încălzire) pentru a porni/opri sistemul de încălzire. Atunci când lumina de deasupra butonului de încălzire este roșie, sistemul de încălzire este activat. Când lumina este verde, apa este la temperatura setată și sistemul de încălzire este în repaus.

2. Apăsarea butonului UP sau DOWN va face ca LED-ul să clipească. Atunci când clipește, puteți regla apa la temperatura dorită (de la 20°C la 40°C). Noua setare de temperatură și cea dorită vor rămâne pe afișajul LED timp de 3 secunde pentru a confirma noua valoare.

NOTA: Temperatura implicită este de 40°C.

NOTA: Dacă sistemul de încălzire este pornit, sistemul de filtrare va porni automat.

NOTA: Când temperatura apei este mai mică de 1°C (33,8°F), sistemul anti-îngheț va fi activat automat pentru a încălzi apa la 3°C (37,4°F).

IMPORTANT: Următoarele condiții vor duce la încălzirea lentă a apei.

- O temperatură ambientă mai mică de 10°C (50°F).
- O viteză a vântului exterior mai mare de 3,5-5,4 m/s (8-12 mph).
- Dacă funcția de bule de aer este activată atunci când încălzitorul este pornit.
- Dacă capacul spa-ului nu este așezat corect atunci când încălzitorul este pornit.



FILTRARE

Apăsați butonul FILTER pentru a activa/dezactiva funcția. Lumina devine verde atunci când funcția este activată.

NOTA: Sistemul de filtrare va porni automat atunci când este activată încălzirea, ozonul.

NOTA: După oprirea sistemului de încălzire, sistemul de filtrare se va opri automat în 30 de secunde.

Curatarea cartușului de filtrare: Atunci când butonul FILTER clipește sau se afișează roșu, cartușul filtrului trebuie curățat sau înlocuit. După ce s-a făcut acest lucru, apăsați butonul Filter (Filtru) timp de 3 secunde pentru a reseta mento-ul.

Autofiltrare: Când spa-ul este în modul stand-by, sistemul de filtrare va funcționa automat timp de 60 de minute la fiecare 8 ore.



MASAJ BUBBLE

Apăsați butonul BUBBLE pentru a activa funcția; țineți apăsat butonul BUBBLE timp de 3 secunde pentru a dezactiva funcția. Butonul BUBBLE afișează culoarea verde atunci când este activat.

Setarea bulelor poate fi ajustată la trei niveluri diferite. Setarea implicită este la nivelul 2 (500 W). Apăsați butonul BUBBLE pentru a comuta setarea la nivelul 3 (720W). Apăsați-l din nou pentru a comuta la nivelul 1 (300W).

IMPORTANT: Nu porniți sistemul de masaj atunci când capacul este atașat. Aerul se poate acumula în interiorul bazinului spa și poate provoca daune ireparabile și vătămări corporale.

NOTA: Funcția de masaj cu bule se va opri automat după fiecare 20 de minute de funcționare, ca măsură de siguranță. Aceasta poate fi reactivată după 10 minute prin apăsarea din nou a butonului BUBBLE.



1-99H

TIMER DE ÎNCĂLZIRE

Pentru a seta numărul de ore de LA ACUM în care se va activa încălzirea:

1. Apăsați butonul TIMER pentru a intra în modul de presetare. Butonul afișează culoarea verde.

2. Apăsarea butonului UP sau DOWN va face ca LED-ul să clipească. În timp ce clipește, puteți regla numărul de ore înainte de activarea încălzitorului (de la 1 la 99 de ore). Setarea dorită a temporizatorului va rămâne pe afișajul LED timp de 3 secunde pentru a confirma valoarea.

Pentru a modifica setarea temporizatorului:

Apăsați din nou butonul Timer (Cronometru) și folosiți butonul UP (Sus) sau DOWN (Jos) pentru a regla.

Anulați setarea: Apăsați butonul TIMER timp de 3 secunde.

NOTĂ: Activarea sistemului de încălzire sau repornirea centrului spa va anula setarea temporizatorului.

OZON



Apăsați butonul OZONE pentru a activa/dezactiva funcția. Butonul OZONE afișează culoarea verde atunci când funcția este activată. Ozonizatorul se va opri automat după ce a funcționat timp de 2 ore.

NOTĂ: Pentru siguranța dumneavoastră, nu faceți baie în cadă atunci când funcția OZONE este activată. Funcția OZONE nu poate fi pornită atunci când funcția JET sau BUBBLE este pornită. Vă sugerăm să porniți funcția după ce ați utilizat spa-ul.



Buton de comutare Celsius/Fahrenheit

Temperatura poate fi afișată fie în grade Celsius, fie în grade Fahrenheit. Apăsați butonul pentru a comuta între cele două opțiuni.



3s

BLOCARE DE SIGURANȚĂ

Apăsați butoanele UP și DOWN în același timp timp de 3 secunde pentru a bloca/ debloca controlerul. În modul de blocare de siguranță, controlerul este dezactivat, iar spa-ul păstrează toate setările anterioare.

ÎNȚREȚINEREA APEI ȘI A PRODUSELOR CHIMICE

ATENȚIE: ASIGURAȚI-VĂ ÎNTOTDEAUNA CĂ SPA-UL ESTE SCOS DIN PRIZĂ ÎNAINTE DE A ÎNCEPE ORICE LUCRARE DE ÎNȚREȚINERE PENTRU A EVITA RISCUL DE RĂNIRE SAU DECES.

ÎNȚREȚINEREA CARTUȘULUI DE FILTRARE

1. Inspectați și curățați ușor cartușul filtrului după fiecare utilizare. Urmați pașii de mai jos:



NOTA: Schimbați cartușul filtrului la fiecare 3-5 zile sau dacă acesta rămâne murdar și decolorat.

NOTA: Atunci când spa-ul este umplut cu apă, trebuie să existe întotdeauna un cartuș de filtrare instalat pe bază.

NOTA: Opriti toate funcțiile înainte de a schimba sau de a curăța cartușul filtrului.

2. În cazul în care intrarea sau ieșirea spa-ului se înfundă cu murdărie, folosiți cheia pentru a deșuruba capacul și apoi curățați după cum este necesar.

NOTA: Înainte de a deșuruba piesa, asigurați-vă că spa-ul este gol. Nu deșurubați niciodată piesa atunci când spa-ul este plin cu apă!

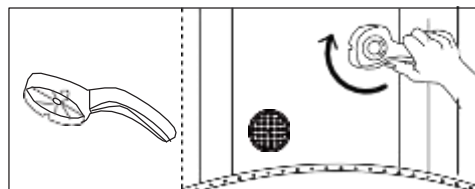

APA DIN SPA

1. Schimbați apa din spa la fiecare 3-5 zile, în funcție de utilizare. Dacă murdăria este vizibilă în apă sau dacă apa devine tulbure și chimia corectă a apei nu o elimină, schimbați apa și curățați cada spa.
2. Consultați secțiunea "Curățarea, golirea și depozitarea" pentru instrucțiuni. Vă recomandăm să faceți un duș înainte de a utiliza spa-ul, deoarece produsele cosmetice, loțiunile și alte reziduuri de pe piele pot degrada rapid calitatea apei.
3. Atunci când nu folosiți cada spa, acoperiți-o cu capacul cu catarama pentru a preveni poluarea. Folosiți produse chimice pentru spa pentru a menține condițiile adecvate ale apei.
4. Deteriorarea spa-ului care rezultă din utilizarea necorespunzătoare a substanțelor chimice sau din gestionarea necorespunzătoare a apei din spa nu este acoperită de garanție. Consultați comerciantul local de spa sau de piscine pentru mai multe informații despre utilizarea substanțelor chimice.

Sanitizare apa

Proprietarul spa-ului trebuie să verifice în mod regulat și să mențină apa spa-ului dezinfectată prin întreținere programată (zilnic, dacă este necesar). Adăugarea unui dezinfectant sau a altor substanțe chimice va controla bacteriile și reproducerea virusilor în apa spa. Menținerea echilibrului corect al apei prin utilizarea adecvată a dezinfectanților este cel mai important factor pentru a maximiza durata de viață și aspectul spa-ului și pentru a asigura o apă curată, sănătoasă și sigură. Adoptarea unei tehnici adecvate este importantă pentru testarea și tratarea apei spa. Contactați profesionistul spa dacă aveți întrebări despre substanțe chimice, dezinfectanți, truse de testare sau proceduri de testare.

Balanta apa

Urmați instrucțiunile de mai jos pentru a întreține apa spa-ului dumneavoastră.

PARAMETRI	TESTARE FRECVENTA	NIVEL CORECT
pH	Zilnic	7.2-7.6 în cazul utilizării clorului; 7.2-7.8 în cazul utilizării bromului
Clor	Zilnic	3-5 ppm
Residuu de brom	Zilnic	2-4 ppm
Alcalinitatea totală (TA)	Saptamanal	80-120 ppm
Duritatea totală (TH)	Saptamanal	200-500 ppm

NOTA

- Un pH scăzut va deteriora cada și pompa. Orice daună rezultată în urma unui dezechilibru chimic va anula garanția.
- Un pH ridicat (apă dură) va avea ca rezultat coagulări albe în interiorul pompei de filtrare, ceea ce poate duce la deteriorarea pompei.

Tratarea apei:

- În cazul unui spa existent, este o bună practică să mențineți toate jeturile de aer deschise și supapele închise pentru a permite ca apa tratată chimic să se scurgă prin toate conductele.
- Respectați întotdeauna instrucțiunile producătorului de substanțe chimice și avertismentele privind sănătatea și riscurile. Nu amestecați niciodată substanțele chimice între ele.
- Adăugați separat substanțele chimice în apa spa-ului. Dizolvați temeinic fiecare produs chimic înainte de a-l adăuga în apă. Vă rugăm să rețineți că produsele cu clor și brom nu trebuie amestecate niciodată. Acest lucru este extrem de periculos.
- Dacă folosiți de obicei produse pe bază de clor și doriți să treceți la produse pe bază de brom, sau invers, este esențial să schimbați mai întâi apa din spa. Nu adăugați produse chimice dacă spa-ul este ocupat. Acest lucru poate provoca iritații ale pielii sau ochilor. Nu folosiți în exces substanțe chimice și nu utilizați clor concentrat. Acest lucru poate deteriora cada spa și poate cauza un potențial pericol pentru piele. Utilizarea necorespunzătoare a substanțelor chimice va anula garanția.

Drenaj, curatare si depozitare

Drenaj

1. Opriți toate funcțiile. Conectați adaptorul pentru supapa de scurgere la un furtun de grădină și îndreptați celălalt capăt al furtunului de grădină către o zonă de scurgere adecvată.
2. Îndepărtați capacul supapei de scurgere de pe partea exterioară a căzii spa și atașați adaptorul supapei de scurgere la supapa de scurgere. În interiorul căzii spa, deschideți capacul supapei de drenaj.
3. Apa va începe să curgă din furtunul de grădină. Când apa nu se mai scurge, ridicați peretele căzii spa din partea opusă scurgerii, direcționând orice apă rămasă către scurgere și golind complet spa-ul.
4. Apăsăți butonul BUBBLE pentru a usca piscina spa. Folosiți un prosop curat pentru a șterge orice rest de apă și umezeală rămasă pe cada spa și pe unitatea de control a spa-ului.
5. Asigurați-vă că cada spa și unitatea de control a spa-ului sunt bine uscate.

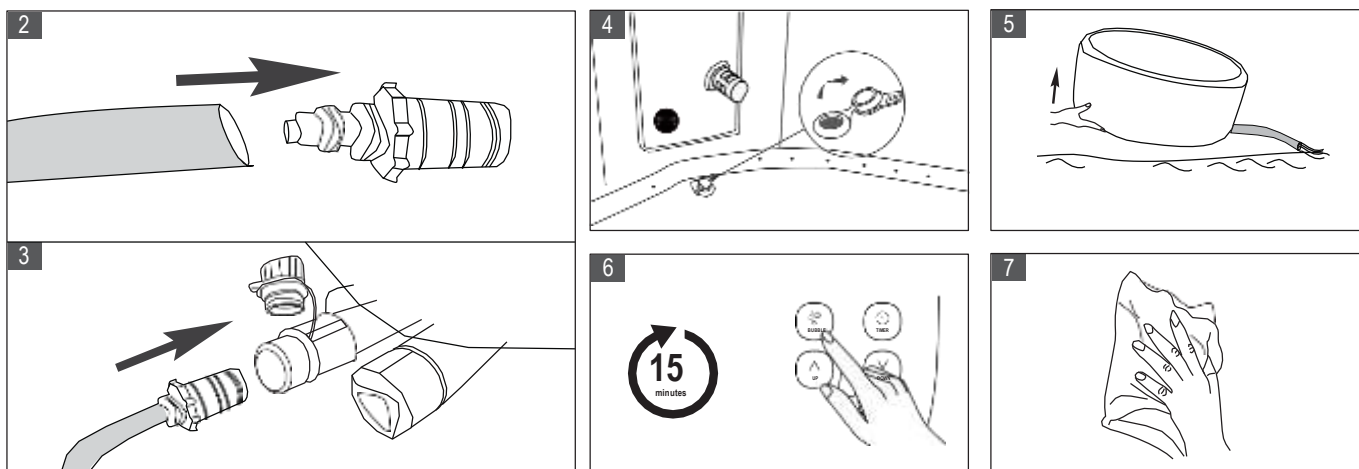

Curățarea căzii de spa

Dacă murdăria este vizibilă în apă sau dacă apa devine tulbură și dacă chimia corectă a apei nu o elimină, schimbați apa și curățați cada spa. Consultați secțiunea "Drenarea căzii de spa" pentru a afla cum se golește cada de spa. În timp ce este goală, curățați și/sau înlocuiți cartușul filtrului. Folosiți un burete și o soluție de săpun blând pentru a șterge orice murdărie sau pete de pe peretele interior al spa-ului. Clătiți bine înainte de a umple din nou cu apă curată.

IMPORTANT: Nu folosiți vată de oțel, perii dure sau detergenți abrazivi.

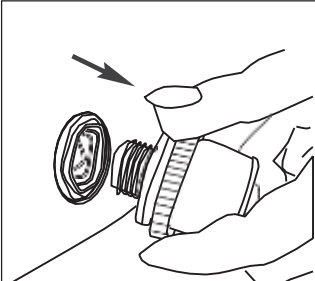

Instructiuni de deflatie

Deflatie

1. Deșurubați complet supapa pentru a dezumfla spa-ul. După ce dezumflarea este finalizată, înlocuiți capacul.

Deflatie

1. Deschideți capacul supapei pentru a dezumfla vezica. Pentru o dezumflare rapidă, introduceți paiul (inclus în kitul de reparații) în supapă.
2. După ce dezumflarea este finalizată, puneți din nou capacul la loc.

Reparare spa

Folosiți peticul de reparații anexat pentru a repara orice înțepătură:

Curățați și uscați bine zona care urmează să fie reparată. Aplicați adezivul pe peticul din PVC și fixați-l rapid pe suprafața deteriorată. (Adezivul nu este inclus)

Netezește suprafața pentru a îndepărta eventualele bule de aer și lasă-l să se usuce timp de 5-10 minute

NOTĂ: Adezivul nu este inclus

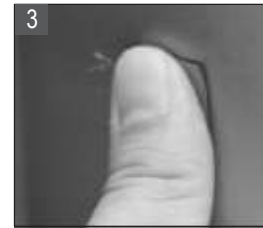

Depozitarea și pregătirea pentru utilizare viitoare

Scurgeți și curățați cada de spa urmând secțiunile "Scurgerea" și "Curățarea spa-ului". Rezervați instrucțiunile de instalare pentru a dezumfla și dezambla cada spa, unitatea de control spa și bila de aer. Asigurați-vă că toate componentele și accesoriile spa-ului sunt bine curățate și uscate înainte de depozitare. Uscați cada spa la aer la soare blând timp de o oră înainte de a o împături. Pliăți cada de spa fără strângere și evitați colțurile ascuțite pentru a preveni deteriorarea sau scurgerea căptușelii spa.

Pregătiți un nou cartuș suplimentar pentru următoarea utilizare. Depozitați cada spa și accesoriile într-un mediu uscat, cu temperatură controlată, între 0°C și 40°C (32°F - 104°F). Vă recomandăm să depozitați spa-ul cu desicant. Se recomandă depozitarea în ambalajul original.

După depozitarea pe termen lung, umpleți spa-ul cu apă curată și dezinfectant și porniți FILTRUL timp de cel puțin 1 oră înainte de utilizare.

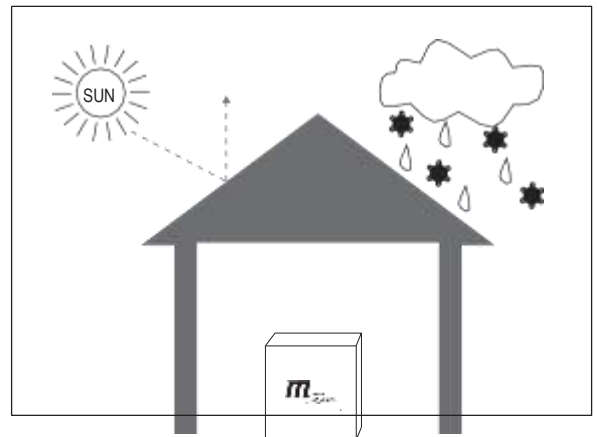

PRECAUȚII PENTRU UTILIZAREA SEZONIERĂ

Căzile cu hidromasaj gonflabile sunt fabricate din material PVC armat, a cărui natură decide că sunt ușor de afectat de vreme și temperatură. Vă rugăm să acordați o atenție deosebită atunci când utilizați spa-ul în condiții sezoniere diferite.

Vara / Zile însorite

Soarele puternic și vremea caldă vor duce la extinderea căptușelii spa. Pentru a prelungi durata de viață a bazinului spa, se sugerează amplasarea acestuia într-un loc adăpostit. Vă rugăm să verificați regulat presiunea aerului.

Manometrul ar trebui să fie întotdeauna îndreptat spre secțiunea verde atunci când spa-ul este umplut cu apă. Atunci când lăsați spa-ul în aer liber nesupravegheat pentru perioade lungi de timp, eliberați puțin aer până când manometrul indică secțiunea Galbenă.

Acest lucru va împiedica dilatarea prea mare a căptușelii spa-ului din cauza creșterii temperaturii în timpul zilei. Pentru a vă proteja pielea de arsuri solare, este foarte recomandat să vă bucurați de spa dimineața sau seara, când lumina soarelui este mai blândă și temperatura este mai reconfortantă. Verificați temperatura apei și luați în considerare posibilitatea de a o reduce pentru momentele în care spa-ul nu este utilizat. Opriți complet încălzitorul dacă nu folosiți spa-ul pentru o perioadă lungă de timp.

Iarna

Inflatie

Temperaturile scăzute vor întări materialul PVC și îl vor face mai fragil. Este posibil ca noua cadă spa să fi fost depozitată sau transportată la o temperatură scăzută (sub 4°C / 39°F) înainte de a fi desfăcută. Puneți pachetul în interior sau într-un loc cald timp de 12 ore pentru a înmuia materialul înainte de utilizare. Cu cât temperatura este mai scăzută, cu atât mai mult aer va avea nevoie cada spa și cu atât mai mult va dura umflarea.

După ce apa este încălzită la o temperatură mult mai mare, aerul din interiorul camerei se va umfla. Pentru a scurta perioada de umflare și pentru a reduce expansiunea căptușelii spa-ului, vă sugerăm să umflați cada spa la o temperatură mai mare de 15°C / 59°F.

Dacă temperatura ambiantă este sub 0°C / 39°F, spa-ul nu trebuie umflat.

Încălzirea și conservarea căldurii

Pe vreme rece, încălzirea apei va dura mult mai mult timp. Se sugerează să:

Umpleți cada spa cu apă caldă (nu mai mare de 40°C / 104°F) pentru a o încălzi mai repede. Folosiți un covor de sol și o vezică gonflabilă pentru un efect mai bun de conservare a căldurii. Atunci când temperatura exterioară este sub 4°C (39°F), chiar și atunci când nu folosiți spa-ul, atâta timp cât acesta este umplut cu apă, încălzitorul trebuie să fie întotdeauna pornit (sau să puneți spa-ul în modul stand-by) pentru a preveni înghețarea apei. Spa-ul dvs. este echipat cu un sistem anti-îngheț. Puneți spa-ul în modul stand-by, când temperatura apei scade sub 1°C/33,8°F, încălzitorul funcționează automat până când apa se încălzește până la 3°C/37,4°F.

Acest lucru va ajuta la prevenirea înghețării apei. Dacă nu aveți de gând să folosiți spa-ul în viitorul apropiat, vă rugăm să demontați spa-ul și să îl depozitați urmând procedura de depozitare.

În zilele ploioase

M Spa are un grad de rezistență la apă IPX5, ceea ce înseamnă că poate rezista la un jet de apă susținut și de joasă presiune. Prin urmare, spa-ul poate fi amplasat în aer liber în condiții de ploaie ușoară. Cu toate acestea, dacă insistați totuși să folosiți spa-ul fără instalațiile rezistente la ploaie de mai sus, nu porniți funcția de bule. Acest lucru se datorează faptului că ploaia din aer este, de asemenea, aspirată în pompă, ceea ce face ca generatorul de bule să se umezească și să ruginască, ceea ce ar putea duce la o funcționare defectuoasă și la anularea garanției.

Deși fișa are, de asemenea, o clasificare IPX5, se recomandă să o puneți într-un loc care nu este expus la ploaie pentru a preveni deteriorarea cauzată de acumularea de apă din cauza ploii excesive.

ELIMINAREA ȘI PROTECȚIA MEDIULUI



Acest marcaj indică faptul că produsul nu trebuie eliminat împreună cu alte deșuri menajere. Pentru a preveni posibilele daune aduse mediului sau sănătății umane prin eliminarea necontrolată a deșeurilor, reciclați produsul în mod responsabil pentru a promova reutilizarea durabilă a resurselor materiale. Informații privind eliminarea pot fi obținute de la autoritățile locale.

Pentru a returna dispozitivul uzat, utilizați sistemele de returnare și colectare sau contactați comerciantul cu amănuntul de unde ați achiziționat produsul pentru o reciclare sigură din punct de vedere ecologic.

DEPANARE

Tabel cu coduri de eroare

CITIRE LED	CAUZA	SOLUTIE
E0	Temperatura apei este mai mică de 0 grade Celsius sau depășește 55°C (131°F)	Schimbați apa sau contactați centrul local de service M Spa.
	Defecțiunea senzorului de temperatură	
E1	Defecțiune a comutatorului de debit de apă	Contactați centrul local de service M Spa.
	Defecțiunea filtrului	
	Nivelul apei nu este la linia minimă de apă	Adăugați apă deasupra liniei minime.

PROBLEMA	CAUZA	SOLUTIE
NICIUN AFIȘAJ PE CONTROLERUL CU FIR	Înteruperea alimentării	Verificați alimentarea cu energie electrică
	PRCD închis	Resetați PRCD urmând secțiunea Testare PRCD
	PRCD stricat	Contactați centrul local de service M Spa.
	Apăsăți butonul Reset, Control Panel nu este afișat	Contactați centrul local de service M Spa.
NU SE ÎNCĂLZEȘTE CORESPUNZĂTOR	Temperatura setată prea scăzută	Setați o temperatură mai ridicată
	Cartuș de filtru murdar	Curățați sau înlocuiți cartușul de filtrare
	Nivelul apei nu se află la linia minimă de apă	Adăugați mai multă apă până la linia minimă
	Defecțiunea încălzitorului	Contactați centrul local de service M Spa.
	Pompa de filtrare ruptă	Contactați centrul local de service M Spa.

PROBLEMA	CAUZA	SOLUTIE
FĂRĂ BULE	Oprire automată 10 minute	Asteapta pentru 10 minute
	Pragul unidirecțional nu este deschis	Contactați centrul local de service MSpa.
	Defecțiunea panoului de control	Contactați centrul local de service MSpa.
	Butonul de umflare este în poziția <ON>	Rotiți butonul în poziția <OFF> și porniți din nou butonul cu bule
DEFECTAREA OZONIZATORU LUI	Nivelul apei este sub linia minimă de apă	Adăugați apă deasupra liniei minime
	Supapă unidirecțională blocată	Contactați centrul local de service MSpa.
	Pompa de filtrare nu funcționează	Consultați secțiunea "POMPA DE FILTRARE NU FUNCȚIONEAZĂ"
POMPA DE FILTRARE NU FUNCȚIONEAZĂ	Filtru blocat de murdărie sau alte obiecte	Curățați sau înlocuiți cartușul filtrului
	Defecțiunea sistemului de filtrare	Contactați centrul local de service MSpa.
CADĂ SPA ÎNTR-O FORMĂ ANORMALĂ	Presiune suplimentară a aerului datorită lumini solare puternice	Verificați presiunea aerului și, dacă este necesar, eliberați puțin aer. Pe timp de caniculă, se recomandă săverificați dacă este necesar să eliberați o parte din aer pentru a evita orice posibilă deteriorare a piscinei spa
Scurgeri	Conexiunea de intrare/ieșire a spa-ului nu este bine strânsă	Strângeți conexiunea de intrare și de ieșire
	Supapa de drenaj nu este închisă complet	Închideți supapa de drenaj. Contactați centrul de service MSpa, dacă spa-ul continuă să prezinte scurgeri.
	Scurgeri de apă din corpul bazinului spa	Reparați gaura de scurgere / scurgerea cu ajutorul materialului din kitul de reparații
SPA-UL PIERDE PRESIUNE	Supapa de aer s-a slăbit	Umflați cada până când secțiunea galbenă a manometrului este împinsă în afară. Asigurați-vă că supapa este înșurubată bine. Înlocuiți supapa dacă este necesar.
	Crapături în materialul piscinei	Puneți apă cu săpun într-o sticlă și pulverizați pe cusături. Dacă există o scurgere, vor ieși bule mici. După ce găsiți scurgerea, curățați și uscați zona cu scurgeri, apoi folosiți plăsturele de reparații furnizat împreună cu spa-ul pentru a repara. Consultați secțiunea de reparații de la P15.
APA NU ESTE CURATA	Apa a fost folosită prea mult timp	Schimbați apa
	Filtrare insuficientă	Creșterea frecvenței de filtrare
	Cartuș de filtru murdar	Curățați sau înlocuiți la timp cartușul filtrului
	Întreținerea necorespunzătoare a apei	Consultați instrucțiunile producătorului de produse chimice

CONTACTAȚI DEALERUL MSPA LOCAL SAU CENTRUL DE SERVICE PENTRU ORICE ÎNTREBĂRI SAU PROBLEME LEGATE DE PRODUS.

MSPA GARANTIE LIMITATA

MSpa® a fost fabricat având în vedere fiabilitatea și simplitatea.

Toate produsele au fost inspectate și au fost găsite fără defecte înainte de a părăsi fabrica. MSpa garantează acest produs împotriva defectelor de material și manoperă pentru o perioadă de: UN (1) an Perioada de garanție începe de la data cumpărării, iar MSpa solicită prezentarea dovezii originale la cumpărare pentru a stabili data. În timpul perioadei de garanție, MSpa va repara sau va înlocui, la discreția sa, orice produs defect. Produsele de înlocuire sau piesele reparate vor fi garantate doar pentru partea rămasă neexpirată a garanției originale.

Politica de expediere

Consumatorii sunt răspunzători pentru transportul de transport atunci când returnează piesele defecte la centrul de service autorizat MSpa sau la ORPC-Oriental Recreational Products (Shanghai) Co., Ltd.

Politica de garanție

Această garanție limitată nu se aplică în cazul oricărui defect care rezultă din neglijență, accident, utilizare necorespunzătoare sau din alte motive care nu pot fi controlate în mod rezonabil de MSpa, inclusiv, dar fără a se limita la: uzură normală, neglijență sau nerespectarea instrucțiunilor produsului, întreținere necorespunzătoare sau inadecvată; conectarea la o sursă de alimentare necorespunzătoare; deteriorarea apei chimice, pierderea apei din piscină, modificarea sau repararea neautorizată a produsului; utilizarea în scopuri comerciale; incendiu, trăsnet, inundații sau alte cauze externe.

Această garanție este valabilă numai în țara de achiziție, în acele țări în care MSpa vinde și asigură service-ul pentru același model cu caracteristici tehnice identice specificații tehnice identice Serviciul de garanție în afara țării de achiziție este limitat la termenii și condițiile garanției corespunzătoare din țara de service. În cazul în care costul reparațiilor sau al înlocuirii nu este acoperit de această garanție, MSpa va informa proprietarii, iar costul va fi imputat proprietarului.

Această garanție se aplică numai cumpărătorului inițial și încetează la orice transfer de proprietate. Toate reparațiile care fac obiectul unei cereri de garanție trebuie să fie autorizate în prealabil de către ORPC prin intermediul unui distribuitor sau agent acreditat, cu condiția ca piesa defectă să fie returnată distribuitorului sau agentului Transport preplătit, dacă se solicită. Tot distribuitorul de vânzare autorizat este responsabil pentru toate lucrările de service pe teren efectuate pe produsul MSpa. ORPC nu va fi responsabil pentru rezultatele cost al manoperei de către o persoană neautorizată de service. Produsele marcate atât cu MSpa, cât și cu un alt producător sunt guvernate exclusiv de garanția oferită de celălalt producător.

Înregistrarea garanției

Vă rugăm să păstrați întotdeauna chitanța de achiziție și cardul de garanție în cazul unei viitoare solicitări de garanție. Toate cererile de despăgubire trebuie depuse la distribuitorii autorizați MSpa sau la partenerii de service. Este esențial ca toate cererile de despăgubire depuse să furnizeze toate informațiile necesare, inclusiv numele clientului, chitanța de cumpărare, numărul de serie, numărul produsului, problema și piesele solicitate.