



## Manual de utilizare

C-TE041/061 Tekapo

C-BE041/061 Bergen

C-OM061 Ottoman

C-ST061 Starry

EN

	  <p>QUESTIONS? PROBLEMS? MISSING PARTS? For FAQ, Manuals, Videos or Spare Parts, please visit <a href="http://www.the-mspa.com/support">www.the-mspa.com/support</a></p>
<p><b>PLEASE DO NOT RETURN THE PRODUCT TO THE STORE</b></p>	

Due to MSpa's continuous product improvement process, MSpa reserves the right to change the specifications and appearance of its products, which may result in updates to the instruction manual without prior notice.



# INTRĂ ÎN LUMEA MSPA

---

Bine ați venit,

Vă mulțumim pentru că ați ales MSpa și pentru încrederea acordată mărcii noastre. Credem că vă veți bucura de numeroasele beneficii ale utilizării produselor MSpa în anii următori. Pentru a vă ghida în prima dumneavoastră experiență MSpa, avem plăcerea de a vă prezenta acest manual de instrucțiuni.

Vă rugăm să citiți cu atenție acest ghid înainte de a utiliza produsul pentru prima dată.

Suntem încântați să vă urăm bun venit în familia MSpa și așteptăm cu nerăbdare să împărtășim cu dumneavoastră întregul spectru al expertizei noastre. Bucurați-vă de MSpa!



MSpa official site



MSpa Set up videos



MSpa Warranty Registration



MSpa Service Center List

## CONTINUT

---

Masuri de siguranta.....	3
Specificatii.....	7
.....	7
Prezentare generala a produsului.....	7
Prima utilizare si instalare.....	8
Configurare spa.....	9
Operatiunea de control.....	10
Intretinerea apei si a substantei chimice.....	12
Drenaj curatare si depozitare.....	13
Eliminarea si protectia mediului.....	14
Depanare.....	14
MSPA garantie limitata.....	16

# MĂSURI DE SIGURANȚĂ

Pentru siguranța dvs. și a produsului, vă rugăm să respectați măsurile de siguranță de mai jos. Nerespectarea instrucțiunilor poate duce la vătămări grave, daune materiale sau deces. Instalarea sau funcționarea necorespunzătoare va anula garanția.

## VĂ RUGĂM SĂ VĂ ASIGURAȚI CĂ AȚI CITIT, ÎNȚELES ȘI RESPECTAT TOATE INSTRUCȚIUNILE PĂSTRĂȚI ACEST MANUAL PENTRU REFERINȚE ULTERIOARE

### PERICOL

- Risc de înec accidental. Trebuie exercitată o precauție maximă pentru a preveni accesul neautorizat al copiilor.
- Risc de înec. Inspectați periodic capacul spa-ului pentru a verifica dacă există scurgeri, uzură prematură, deteriorări sau semne de deteriorare. Nu utilizați niciodată un capac uzat sau deteriorat, deoarece nu va oferi nivelul de protecție necesar pentru a preveni accesul nesupravegheat al unui copil la spa.
- Risc de înec. Închideți întotdeauna capacul spa-ului după fiecare utilizare.
- Risc de rănire. Racordurile de aspirație din acest spa sunt dimensionate pentru a se potrivi cu debitul de apă specific creat de pompă. Nu folosiți niciodată spa-ul dacă fittingurile de aspirație sunt rupte sau lipsesc. Nu înlocuiți niciodată un fitting de aspirație cu unul incompatibil.
- Risc de vătămare. Dacă cablul de alimentare este deteriorat, acesta trebuie înlocuit de către producător, un agent de service sau o persoană cu calificare similară pentru a evita pericolele.
- Risc de electrocutare. Nu permiteți accesul aparatelor electrice, cum ar fi luminile, telefoanele, radiourile sau televizoarele, la o distanță mai mică de 1,5 m (5 picioare) de o cadă spa.
- Risc de șoc electric. Nu utilizați cada spa atunci când plouă, tună sau fulgeră.

### AVERTISMENT

- Pentru a reduce riscul de electrocutare, nu folosiți un prelungitor, temporizatoare, adaptoare de priză sau fișe convertoare pentru a conecta aparatul la rețeaua electrică; asigurați-vă o priză amplasată corespunzător.
- Acest aparat, cu elementele sale de încălzire încorporate, trebuie conectat la o priză de rețea cu împământare, cu un cablu de alimentare prevăzut cu o fișă și un PRCD (dispozitiv portabil de curent rezidual) cu un curent de declanșare de 10mA.
- Acest aparat cu împământare trebuie să fie bransat direct numai la o priză cu împământare pentru cabluri fixe.
- Piese care conțin componente sub tensiune, cu excepția celor fumizate cu tensiune de siguranță foarte joasă care nu depășește 12 V, trebuie să fie inaccesibile oricărei persoane care utilizează spa-ul.
- Piese care încorporează componente electrice, cu excepția dispozitivelor de control de la distanță, trebuie să fie amplasate sau fixate astfel încât să nu poată cădea în spa.
- Instalația electrică trebuie să îndeplinească cerințele sau standardele locale.
- Controlerul cu fir trebuie să fie depozitat corespunzător în buzunarul lateral atunci când nu este utilizat, pentru a-l proteja de căderi sau alte pericole.
- Acest aparat poate fi utilizat de copii cu vârsta de peste 8 ani și de persoane cu capacități fizice, senzoriale sau mentale reduse sau cu o lipsă de experiență și cunoștințe, cu condiția ca acestea să fie supravegheate sau să fi fost instruite cu privire la utilizarea în siguranță a aparatului și să înțeleagă pericolele implicate. Copiii nu trebuie să se joace cu aparatul și nu trebuie să efectueze nicio operațiune de curățare sau de întreținere a utilizatorului fără supraveghere.
- Pentru a reduce riscul sau rănirea, țineți copiii departe de acest produs, cu excepția cazului în care aceștia sunt supravegheați îndeaproape în permanență.
- Pentru a reduce riscul de înec al copiilor, supravegheați copiii tot timpul. Atașați și blocați capacul spa-ului după fiecare utilizare.
- Asigurați-vă că podeaua este capabilă să susțină sarcina preconizată, care poate fi găsită pe fișa tehnică. Va trebui să calculați sarcina așteptată a capacității de apă plus greutatea totală.

- În jurul bazinului spa trebuie prevăzut un sistem de drenaj adecvat pentru a se ocupa de revărsarea apei.
- Pentru a reduce riscul de rănire:
- Se recomandă temperaturi mai scăzute ale apei pentru copiii mici și atunci când utilizarea spa-ului depășește 10 minute. Pentru a evita posibilitatea apariției hipertermiei (stres termic), se recomandă ca temperatura medie a apei din spa-piscină nu depășește 40°C (104°F).
- Deoarece temperaturile excesive ale apei au un potențial ridicat de a provoca leziuni fetale în timpul primelor luni de sarcină, femeile însărcinate sau posibil gravide trebuie să limiteze temperatura apei din spa la 38°C (100°F).
- Înainte de a intra în spa sau în cada cu hidromasaj, utilizatorul trebuie să măsoare temperatura apei cu un termometru precis, deoarece toleranța dispozitivelor de reglare a temperaturii apei poate varia.
- Consumul de alcool, droguri sau medicamente înainte sau în timpul utilizării spa-ului poate duce la pierderea cunoștinței, cu posibilitatea înecului.
- Consumul de alcool, droguri sau medicamente poate crește foarte mult riscul de hipertermie fatală în spa-uri.
- Cauzele și simptomele hipertermiei pot fi descrise după cum urmează: Hipertermia apare atunci când temperatura internă a corpului atinge un nivel cu câteva grade peste temperatura normală a corpului de 37°C (98,6°F). Simptomele hipertermiei includ o creștere a temperaturii interne a corpului, amețeli, letargie, somnolență și leșin. Efectele hipertermiei includ incapacitatea de a percepe căldura; incapacitatea de a recunoaște necesitatea de a ieși din spa; inconștiența pericolelor iminente; afectarea fătului la femeile însărcinate; incapacitatea fizică de a ieși din spa; și pierderea cunoștinței care are ca rezultat pericolul de înec.
- Persoanele obeze sau persoanele cu antecedente de boli de inimă, tensiune arterială scăzută sau ridicată, probleme ale sistemului circulator sau diabet ar trebui să consulte un medic înainte de a utiliza un spa.
- Persoanele care utilizează medicamente trebuie să consulte un medic înainte de a utiliza un spa, deoarece unele medicamente pot induce somnolență sau pot afecta ritmul cardiac, tensiunea arterială sau circulația.
- Consultați un medic înainte de utilizare dacă sunteți gravidă, diabetică, cu o stare de sănătate precară sau sub îngrijire medicală.
- Persoanele cu o boală infecțioasă nu ar trebui să folosească un spa sau o cadă cu hidromasaj.
- Pentru a evita rănirea, aveți grijă când intrați sau ieșiți din spa sau din cada cu hidromasaj.
- Temperaturile apei care depășesc 40°C (104°F) pot fi dăunătoare pentru sănătatea dumneavoastră.
- Nu folosiți niciodată un spa sau o cadă cu hidromasaj singur și nu permiteți altora să folosească spa-ul singur.
- Nu utilizați un spa sau o cadă cu hidromasaj imediat după exerciții fizice intense.
- Căldura din spa împreună cu alcoolul, drogurile sau medicamentele pot provoca pierderea cunoștinței.
- Ieșiți imediat dacă vă simțiți inconfortabil, sunteți amețit sau somnoros. Căldura din spa poate provoca hipertermie și pierderea cunoștinței.
- Pentru a preveni înghețarea, spa-ul nu trebuie expus la temperaturi mai mici de 0°C (32°F) dacă în piscină este încă apă. Este util să plasați un covor de barieră termică între piscina spa și sol. Se poate folosi, de asemenea, un covoraș similar din spumă sau orice alt material cu funcție de barieră termică. Nu porniți spa-ul când apa este înghețată.
- Nu turnați niciodată apă cu o temperatură mai mare de 40°C (104°F) direct în spa.
- Deconectați întotdeauna produsul de la priza electrică înainte de a scoate, curăța, întreține sau efectua orice reglaje.
- Nu săriți sau nu vă scufundați niciodată într-un spa sau în orice corp de apă de mică adâncime.
- Nici o parte a aparatului electric nu trebuie să fie amplasată deasupra băii în timpul utilizării.
- Nu îngropați cablul electric. Așezați cablul într-un loc în care să nu fie deteriorat de mașinile de tuns iarba, mașinile de tuns gardul viu sau orice alt echipament.
- Nu încercați să conectați sau să deconectați produsul în timp ce stați în apă sau când aveți mâinile ude.
- Nu utilizați centrala spa dacă aceasta este deteriorată la livrare și/sau dacă funcționează defectuos în vreun fel.
- Contactați centrul de service MSpa pentru instrucțiuni suplimentare.
- Țineți toate animalele de companie departe de spa pentru a evita orice deteriorare.
- Nu adăugați ulei de baie sau sare de baie în apa spa.
- Evitați în permanență să vă băgați capul sub apă.
- Evitați înghițirea apei din spa.
- Spa-ul conține un emițător UVC. Pentru a înlocui sau repara emițătorul UVC, contactați un operator profesionist.

- Utilizarea neintenționată a aparatului sau deteriorarea carcasei poate avea ca rezultat scăparea de radiații UVC periculoase.
- Radiațiile UVC, chiar și în doze mici, pot provoca leziuni la nivelul ochilor și al pielii.
- **AVERTISMENT: Nu folosiți emițătorul UVC atunci când acesta este scos din carcasa aparatului.**

### ▲ ATENTE

- Adăugați întotdeauna substanțe chimice în apă, nu adăugați niciodată apă în substanțe chimice. Adăugarea de apă în substanțele chimice poate provoca vapori puternici sau reacții violente și pulverizări chimice periculoase.
- În cazul apei care a fost deja folosită, aruncați-o imediat sau folosiți produse chimice pentru curățarea apei. De obicei, se recomandă golirea și reumplerea unui spa cu apă curată la fiecare 3-5 zile.
- Utilizați kitul chimic pentru dezinfecție în conformitate cu instrucțiunile producătorului.
- Nu lăsați sau nu instalați spa-ul cu o temperatură mai mică de 4°C (39°F) dacă încălzitorul nu funcționează.
- Întotdeauna intrați și ieșiți din spa sau din cada cu hidromasaj încet și cu prudență. Fiți foarte atenți dacă podeaua este umedă.
- Pentru a evita deteriorarea pompei, nu porniți niciodată spa-ul sau cada cu hidromasaj dacă acesta nu este umplut până la linia minimă de apă.
- Spa-ul sau cada cu hidromasaj trebuie să fie amplasat numai pe un loc pregătit în mod corespunzător, care îndeplinește cerințele de încărcare a solului.
- Nu lăsați spa-ul gol pentru o perioadă lungă de timp. Scurgeți complet spa-ul dacă nu va fi utilizat pentru o perioadă lungă de timp. Nu expuneți spa-ul la lumina directă a soarelui. Verificați cu regularitate înainte de fiecare utilizare. Atunci când nu utilizați spa-ul, depozitați-l imediat sau păstrați-l într-o zonă închisă.
- Deschideți capacul superior al bazinului spa atunci când funcția Bubble este activată.
- Pentru a evita pericolele datorate resetării involuntare a întrerupătorului termic, acest aparat nu trebuie alimentat printr-un dispozitiv de comutare extern, cum ar fi un temporizator, sau conectat la un circuit care este pornit și oprit în mod regulat de către serviciul public.
- După ce spa-ul este instalat, consultați capitolele relevante pentru detalii privind curățarea, verificările periodice și alte tipuri de întreținere.

### EXPLICAȚIA AVERTISMENTULUI DE AVERTIZARE A CĂPTUȘELII SPA

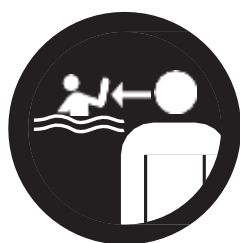

Supravegherea  
adulților



Citiți manualul de  
utilizare



Fără  
scufundări



Nu introduceți  
degetele în  
jetul de  
masaj

**Avertisment:** Nivelurile de protecție împotriva apei ale aparatului variază în funcție de diferitele zone de produs, așa cum se arată în următoarea diagramă. (Regulile de instalare sunt conforme cu IEC 60364-7-702.)

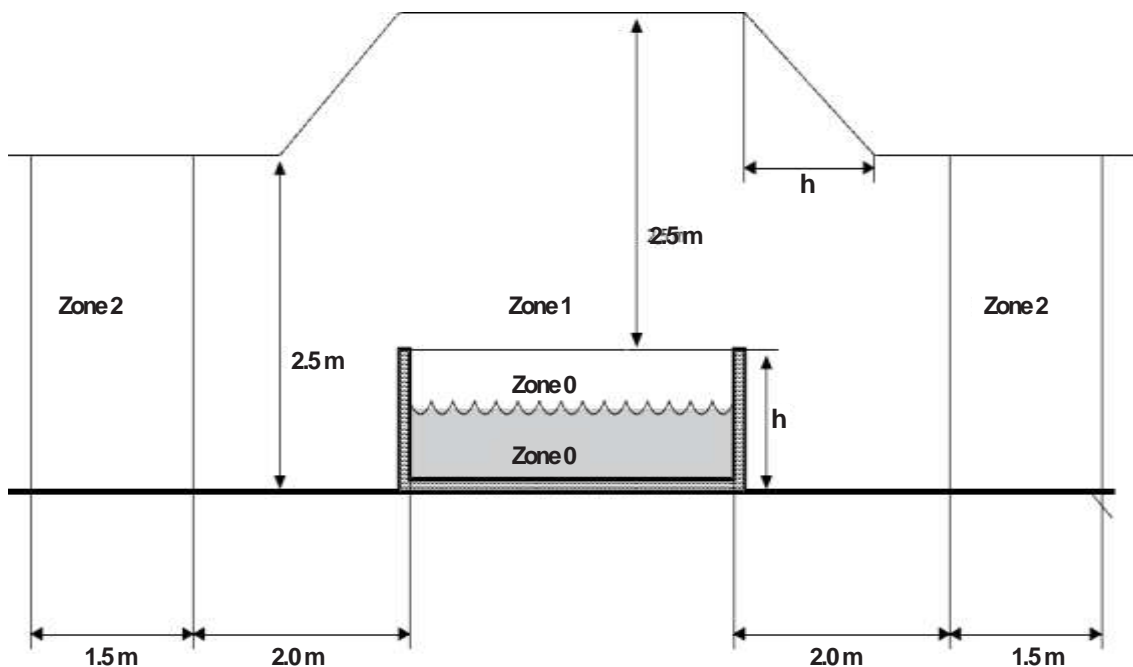







**NOTA -** Dimensiunile zonei măsurate sunt limitate de pereți și partiții fixe.

Zone	Descrierea zonelor
Zona 0	Zona 0 reprezintă interiorul bazinului, inclusiv orice adâncituri din pereți sau podea.
Zona 1	Zona 1 este limitată de: <ul style="list-style-type: none"> <li>• zona 0</li> <li>• un plan vertical la 2 m de marginea bazinului.</li> <li>• podeaua sau suprafața care se preconizează a fi ocupată de utilizatori.</li> <li>• planul orizontal situat la 2,5 m deasupra podelei sau a suprafeței.</li> </ul>
Zona 2	Zona 2 este limitată de: <ul style="list-style-type: none"> <li>• un plan vertical exterior zonei 1 și un plan paralel la 1,5 m de acesta.</li> <li>• podeaua sau suprafața destinată a fi ocupată de utilizatori.</li> </ul>



# SPECIFICATII

BUBBLE SPA							
Nr. model cod	Forma	Seating Capacity	Cap. locuri	Dimensiuni exterioare	Dimensiuni interioare	Inaltime	Greutate
C-TE041 Tekapo	Patrat	4 	650 L (171 Gal.)	1.58 x 1.58 m (62" x 62")	1.18 x 1.18 m (46.5" x 46.5")	0.68m (27")	21 kg (46.3 lbs)
C-TE061 Tekapo	Patrat	6 	930 L (245 Gal.)	1.85 x 1.85 m (73" x 73")	1.45 x 1.45 m (57" x 57")	0.68m (27")	23 kg (50.7 lbs)
C-BE041 Bergen	Rotund	4 	700 L (148 Gal.)	Ø1.80 m (71")	Ø1.4 m (55")	0.70m (28")	21.5 kg (47.4 lbs)
C-BE061 Bergen	Rotund	6 	930 L (245 Gal.)	Ø2.04 m (80")	Ø1.6 m (63")	0.70m (28")	24 kg (52.9 lbs)
C-OM061 Ottoman	Rotund	6 	930 L (245 Gal.)	Ø2.04 m (80")	Ø1.6 m (63")	0.70m (28")	24 kg (52.9 lbs)
C-ST061 Starry	Rotund	6 	930 L (245 Gal.)	Ø2.04 m (80")	Ø1.6 m (63")	0.70m (28")	24 kg (52.9 lbs)

Specificații ale sistemului de control	C-TE041 / C-TE061 / C-BE041 / C-BE061 / C-OT061 / C-ST061
Sistem de control	AC 220-240V~ 50Hz
Putere de evaluare	2100W
Incalzitor	1500W
Suflanta de aer pentru masaj	600W
Pompa de filtrare	1325L/hr
UVC flux radiant	2000uW
Capac superior	Rhino-Tech™ reinforced PVC
Material de captuseala	PVC + PremiumRhino-Tech™ reinforced PVC

## PREZENTARE GENERALĂ A PRODUSELOR

### Continutul ambalajului

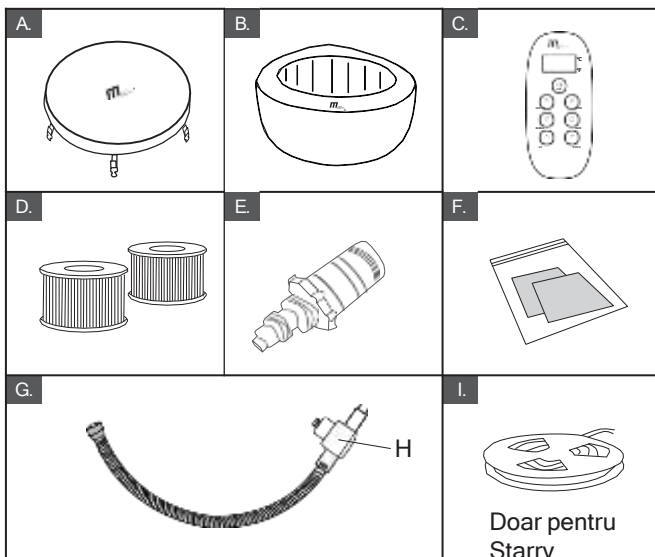

REF. NO.	DESCRIEREA PIESELOR
A	Husă SPA cu cataramă și ventuză gonflabilă
B	Cada cu hidromasaj
C	Telecomanda
D	Cartuș de filtrare * 2
E	Adaptor pentru furtun de grădină
F	Kit de reparare
G	Furtun de umflare
H	Manometru
I	Bandă de lumină cu LED-uri (numai pentru Starry)

**NOTĂ:** Desenele sunt doar de referință. Produsele reale pot varia. Nu sunt la scară. Utilizați accesoriile furnizate exclusiv de MSPA din motive de siguranță. Când comandați piese de schimb, asigurați-vă că menționați numărul și descrierea modelului SPA.

# PRIMA UTILIZARE ȘI PREGĂTIREA PENTRU INSTALARE

## Pregătirea amplasamentului și cerințe

- Spa-ul poate fi instalat în interior sau în exterior în aproximativ 10 minute de către una sau mai multe persoane.
- Numai pentru uz casnic. Spa-ul trebuie instalat pe o suprafață plană, netedă și de susținere care să poată suporta sarcina maximă a spa-ului umplut cu numărul maxim de ocupanți indicat.
- Consultați un antreprenor calificat sau un inginer structural pentru a verifica cerința.  
Asigurați-vă că zona este liberă de obiecte ascuțite sub sau în jurul spa-ului. O suprafață neuniformă sau nesigură poate deteriora spa-ul și poate anula garanția.
- Nivelati suprafața înainte de a umple spa-ul cu apă. Asigurați un sistem de drenaj adecvat în jurul spa-ului pentru a face față revărsării apei și stropirii.
- Asigurați-vă că există suficient spațiu liber în jurul spa-ului pentru accesul complet la echipament pentru întreținere și/sau service.
- Luați în considerare poziționarea spa-ului pentru a minimiza cât mai mult posibil deranjul sonor.

## Cerințe suplimentare pentru instalarea în interior

Umiditatea este un efect secundar natural al instalării spa-urilor de interior.

Camera trebuie să fie ventilată corespunzător pentru a permite evacuarea umidității.

Instalați un sistem de ventilație pentru a preveni excesul de umiditate de condensare în încăpere.

Asigurați-vă că spa-ul poate fi îndepărtat din încăpere fără a distruge nicio parte a structurii construite. Luați în considerare orice reglementări locale privind aceste subiecte.

## Cerințe suplimentare pentru instalarea în exterior

- Nu instalați spa-ul pe iarbă sau pe pământ, deoarece acest lucru va crește cantitatea de resturi care intră în spa și va deteriora podeaua.
- Pentru a asigura o durată de viață mai lungă, nu lăsați cada spa expusă la lumina directă a soarelui. Păstrați întotdeauna manometrul în secțiunea galbenă atunci când folosiți cada spa la o temperatură mai mare de 20°C (68°F) sau când o expuneți la lumina soarelui pentru o perioadă scurtă de timp. Nu instalați și nu utilizați cada spa în aer liber la o temperatură mai mică de 4°C (39°F). Nu utilizați spa-ul atunci când apa din interiorul sistemului de circulație, pompa sau conductele sunt înghețate. Puneți un covoraș de conservare a căldurii (accesorii opționale) între baza spa-ului și sol pentru a preveni pierderea de căldură din partea de jos a spa-ului și pentru a asigura o mai bună reținere a căldurii.

## Testare PRCD

### ⚠ ATENȚIE

Risc de electrocutare: Acest produs este prevăzut cu un PRCD situat la capătul cablului de alimentare. PRCD trebuie să fie testat înainte de fiecare utilizare. Nu utilizați spa-ul dacă PRCD nu funcționează corect. Deconectați cablul de alimentare până când defecțiunea a fost identificată și corectată. Contactați un electrician autorizat pentru a corecta defecțiunea. În interiorul PRCD nu există piese care pot fi reparate. Deschiderea PRCD va anula garanția.

1. Conectați aparatul la rețeaua electrică. Apăsăți butonul RESET de pe PRCD.
2. Indicatorul devine roșu. Apăsăți butonul TEST de pe PRCD.
3. Culoarea roșie afișată pe indicator ar trebui să dispară. În caz contrar, PRCD-ul este defect. Nu utilizați spa-ul dacă acesta este defect.
4. Contactați un electrician calificat pentru a corecta defecțiunea. Apăsăți din nou butonul RESET de pe PRCD. Indicatorul ar trebui să devină roșu. Când se face acest lucru, spa-ul este gata de utilizare.

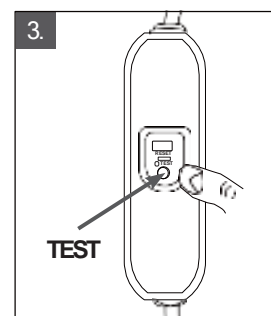
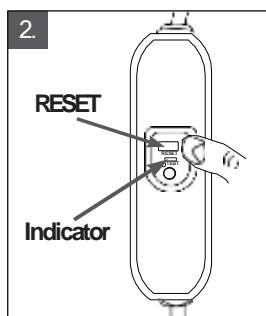

## Unitatea de control a spa-ului conectată la conductoarele externe de legare a potențialului echipotențial

Un electrician calificat trebuie să conecteze unitatea de control a spa-ului la borna echipotențială de uz casnic folosind un conductor din cupru masiv de minimum 1,5mm<sup>2</sup>.



# CONFIGURARE SPA

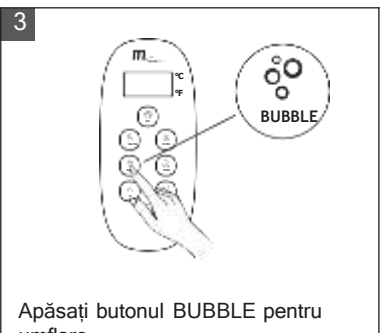
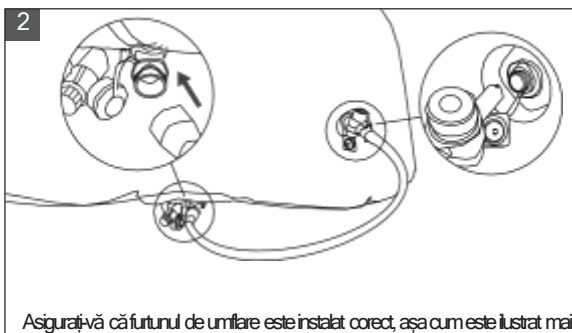
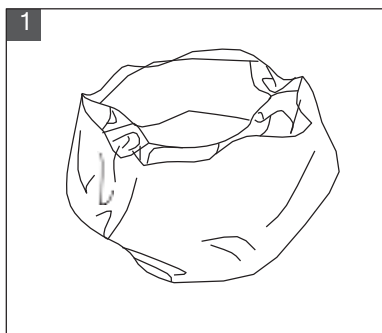

Asigurați-vă că furtunul de umflare este instalat corect, așa cum este ilustrat mai sus.

Apăsati butonul BUBBLE pentru umflare.



Apăsati-l din nou pentru a opri umflarea atunci când manometrul indică secțiunea GALBENĂ.

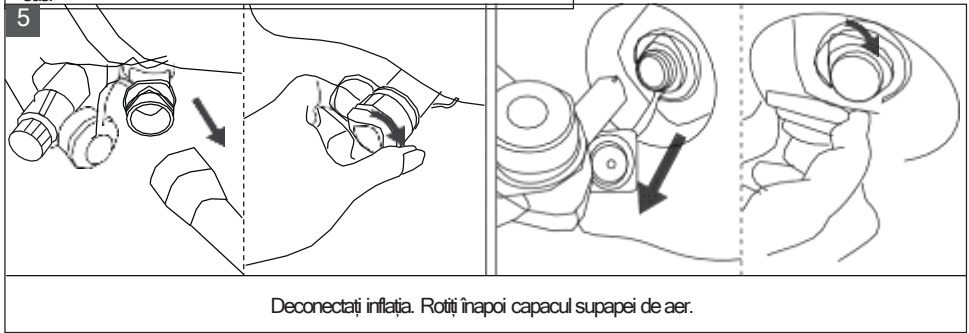

Deconectați inflația. Rotiți înapoi capacul supapei de aer.

**NOTA:** Spa-ul dvs. va necesita adăugarea de aer suplimentar din când în când. Schimbările de temperatură de la zi la noapte vor modifica presiunea din spa și pot provoca o anumită cantitate de dezumflare.

**IMPORTANT: CITIȚI ÎN TOT DEAUNA MANOMETRUL PENTRU A VĂ ASIGURA CĂ SPA-UL ESTE UMPLUT LA O PRESIUNE DE AER CORECTĂ PENTRU CONDIȚIILE RESPECTIVE.**

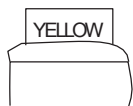

Asigurați-vă că manometrul indică secțiunea galbenă în următoarele condiții

- După umflare, înainte de umplerea cu apă.
- Atunci când lăsați spa-ul în aer liber nesupravegheat pentru perioade lungi de timp la o temperatură mai mare de 20°C (68°F).

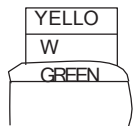

Asigurați-vă că manometrul indică secțiunea verde în următoarele condiții

- Când spa-ul este umplut cu apă.
- Când spa-ul este în uz.

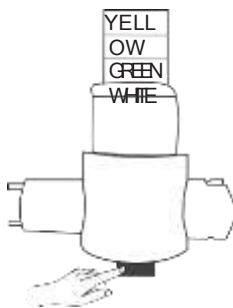

**AVERTISMENT:** Dacă manometrul indică secțiunea Albă, presiunea aerului din spa este prea mare. Apăsati butonul negru din partea de jos a manometrului pentru a elibera o parte din aer până când indicatorul revine la secțiunea Verde sau Galbenă.

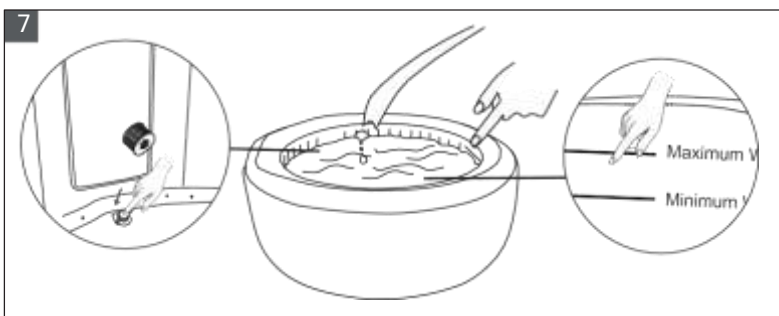
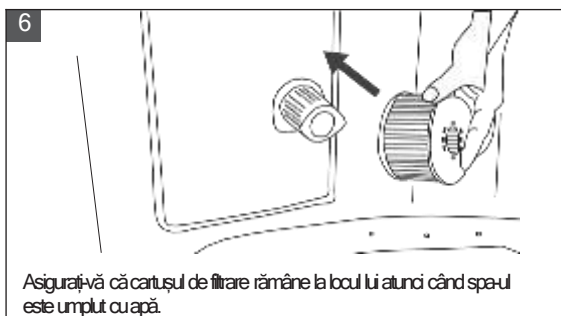

**NOTA:** Se recomandă umplerea bazinului spa cu apă caldută pentru o încălzire rapidă și pentru a economisi energie.

**NOTA:** Asigurați-vă că manometrul este îndreptat spre secțiunea verde atunci când spa-ul este umplut cu apă.

**AVERTISMENT:**

Nu trageți spa-ul după ce l-ați umplut cu apă.

Nu puneți spa-ul în funcțiune până când apa nu ajunge la linia minimă.

Temperatura apei nu trebuie să fie mai mare de 40°C / 104°F.

**INCALZIREA APEI**

Așezați capacul peste spa. Consultați "Funcționarea controlerului" pentru a porni încălzitorul. Rata de încălzire orară este de aproximativ 2°C - 2,5°C (2,5°F - 3,5°F) pentru un spa de 2 persoane sau un spa pătrat de 4 persoane, 1,5°C - 2°C (2,5°F - 3,5°F) pentru un spa rotund de 4 persoane și 1,2°C - 1,8°C (2°F - 3°F) pentru un spa de 6 persoane.

**Operațiunea de blocare a cataramii**

**Blocare**                      **Deblocare**

**NOTA:** Păstrați întotdeauna acoperit spa-ul pentru a minimiza pierderile de căldură la încălzirea apei.

**Control telecomanda**

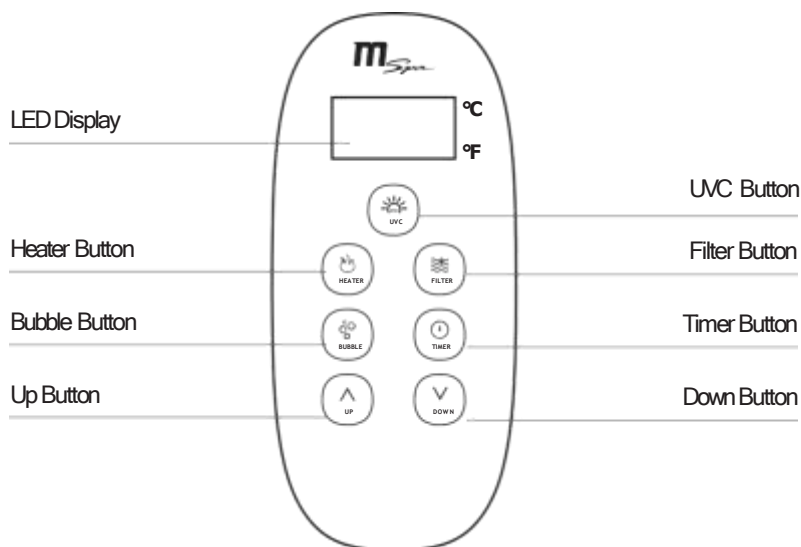



## LED display

Odată alimentat, apăsați butonul RESET de pe PRCD. LED-ul afișează automat temperatura curentă a apei.

**NOTĂ:** Temperatura reală a apei poate varia de la temperatura afișată pe ecranul LED cu aproximativ 1°C.



## SANITIZATOR UVC

Apăsați butonul UVC pentru a porni/opri sistemul de dezinfectare UVC. Pictograma UVC afișată pe afișajul LED înseamnă că sistemul de dezinfectare UVC este activat.



## INCALZIRE

1. Apasa **HEATER** pentru a porni/opri sistemul de încălzire. Pictograma HEATER (încălzire) afișată pe afișajul LED înseamnă că sistemul de încălzire este activat. Pictograma HEATER care clipește înseamnă că spa este la temperatura setată și că sistemul de încălzire este în repaus.

2. Apasa **UP** sau **DOWN** pentru a regla apa la temperatura dorită (de la 20°C la 40°C). Se afișează noua și cea dorită setarea temperaturii și rămâne pe afișajul LED timp de 3 secunde pentru a confirma noua valoare.

**NOTA:** Temperatura implicită este de 40°C.

**NOTA:** Dacă sistemul de încălzire este pornit, sistemul de filtrare va porni automat.

**NOTA:** Când temperatura apei este mai mică de 1°C (33,8°F), sistemul anti-îngheț va fi activat automat pentru a încălzi apa la 3°C (37,4°F).

**IMPORTANT: Următoarele condiții vor duce la încălzirea lentă a apei**

O temperatură ambientă mai mică de 10°C (50°F).

O viteză a vântului exterior de peste 3,5-5,4 m/s (8-12 mph).

Dacă funcția de bule de aer este activată atunci când încălzitorul este pornit.

Dacă capacul spa-ului nu este așezat corect atunci când încălzitorul este pornit.



## FILTRAREA

Apasa **FILTER** pentru a activa/dezactiva funcția. Pictograma FILTER afișată pe afișajul LED înseamnă că funcția este activată.

**NOTA:** Sistemul de filtrare va porni automat atunci când este activat sistemul de încălzire, sistemul de dezinfectare cu ozon sau UVC.

**NOTA:** După oprirea sistemului de încălzire, sistemul de filtrare se va opri automat în 30 de secunde.

**Reamintire privind curățarea cartușului de filtrare:** Atunci când pictograma FILTER clipește continuu, cartușul filtrului trebuie curățat sau înlocuit. După ce s-a făcut acest lucru, apăsați butonul FILTER timp de 3 secunde pentru a reseta memento-ul.



## MASAJ BUBBLE

Apasa pe **BUBBLE** pentru a activa funcția. Începeți să apăsați butonul BUBBLE timp de 3 secunde pentru a dezactiva funcția.

Setarea bulelor poate fi ajustată la trei niveluri diferite. Setarea implicită este la nivelul 2 (500W).

Apăsați butonul BUBBLE pentru a comuta setarea la nivelul 3 (720W). Apăsați-l din nou pentru a trece la nivelul 1 (300W).

**IMPORTANT:** Nu porniți sistemul de masaj atunci când este atașat capacul. Aerul se poate acumula în interiorul bazinului spa și poate provoca daune ireparabile și vătămări corporale.

**NOTĂ:** Funcția de masaj cu bule se va opri automat după fiecare 20 de minute de funcționare, ca măsură de siguranță. Aceasta poate fi reactivată după 10 minute prin apăsarea din nou a butonului BUBBLE.



## TIMER INCALZIRE

Pentru a seta numărul de ore de LA ACUM în care se va activa încălzirea:

Apăsați butonul TIMER (Cronometru) pentru a intra în modul de pre-setare. Butonul afișează culoarea verde.

Apăsarea butonului UP (Sus) sau DOWN (Jos) va face ca LED-ul să clipească. În timp ce acesta clipește, puteți regla numărul de ore înainte de activarea încălzitorului (de la 1 la 99 de ore).

Setarea dorită a temporizatorului va rămâne pe afișajul LED timp de 3 secunde pentru a confirma valoarea. Pentru a modifica setarea temporizatorului:

Apăsați din nou butonul Timer (Cronometru) și folosiți butonul UP (Sus) sau DOWN (Jos) pentru a regla.

Anulați setarea: Apăsați butonul TIMER timp de 3 secunde.

**NOTĂ:** Activarea sistemului de încălzire sau repornirea centrului spa va anula setarea temporizatorului.



## BLOCARE DE SIGURANȚĂ

Apăsați butoanele UP și DOWN în același timp timp de 3 secunde pentru a bloca/debloca controlerul. În modul de blocare de siguranță, controlerul este dezactivat, iar spa-ul păstrează toate setările anterioare.



## Buton de comutare Celsius/Fahrenheit

Temperatura poate fi afișată fie în grade Celsius, fie în grade Fahrenheit. Apăsați lung butonul DOWN timp de 3 secunde pentru a comuta.

# ÎNTREȚINEREA APEI ȘI PRODUSELOR CHIMICE

**ATENȚIE:** ASIGURAȚI-VĂ ÎNTOTDEAUNA CĂ SPA-UL ESTE SCOS DIN PRIZĂ ÎNAINTE DE A ÎNCEPE ORICE LUCRARE DE ÎNTREȚINERE PENTRU A EVITA RISCUL DE RĂNIRE SAU DECES.

## ÎNTREȚINEREA CARTUȘULUI DE FILTRARE

1. Inspectați și curățați ușor cartușul filtrului după fiecare utilizare. Uurmați pașii de mai jos:



**NOTA:** Schimbați cartușul filtrului la fiecare 3-5 zile sau dacă acesta rămâne murdar și decolorat.

**NOTA:** Când spa-ul este umplut cu apă, trebuie să existe întotdeauna un cartuș de filtrare instalat pe bază.

**NOTA:** Opriti toate funcțiile înainte de a schimba sau de a curăța cartușul filtrului.

2. Intrarea și ieșirea spa-ului sunt integrate într-o singură piesă. Dacă aceasta se înfundă cu murdărie, deșurubați manual componenta în sens invers acelor de ceasornic pentru a o curăța.

**NOTA:** Înainte de a deșuruba piesa, asigurați-vă că spa-ul este gol. Nu deșurubați niciodată această componentă atunci când spa-ul este plin cu apă!

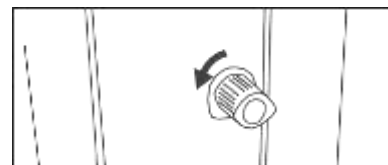

## APA DIN SPA

1. Schimbați apa din spa la fiecare 3-5 zile, în funcție de utilizare. Dacă murdăria este vizibilă în apă sau dacă apa devine tulbure și chimia corectă a apei nu o elimină, schimbați apa și curățați cada spa.
2. Consultați secțiunea "Curățarea, golirea și depozitarea" pentru instrucțiuni. Vă recomandăm să faceți un duș înainte de a utiliza spa-ul, deoarece produsele cosmetice, loțiunile și alte reziduuri de pe piele pot degrada rapid calitatea apei.
3. Atunci când nu folosiți cada spa, acoperiți-o cu capacul cu catarama pentru a preveni poluarea. Folosiți produse chimice pentru spa pentru a menține condițiile adecvate ale apei. Deteriorarea spa-ului care rezultă din utilizarea necorespunzătoare a substanțelor chimice sau din gestionarea necorespunzătoare a apei din spa nu este acoperită de garanție. Consultați comerciantul local de spa sau de piscine pentru mai multe informații despre utilizarea substanțelor chimice.

## Apă și sanitație

Proprietarul spa-ului trebuie să verifice în mod regulat și să mențină apa spa-ului dezinfectată prin întreținere programată (zilnic, dacă este necesar). Adăugarea unui dezinfectant sau a altor substanțe chimice va controla bacteriile și reproducerea virusilor în apa spa. Menținerea echilibrului corect al apei prin utilizarea adecvată a dezinfectanților este cel mai important factor pentru a maximiza durata de viață și aspectul spa-ului și pentru a asigura o apă curată, sănătoasă și sigură. Adoptarea unei tehnici adecvate este importantă pentru testarea și tratarea apei spa. Contactați profesionistul spa dacă aveți întrebări despre substanțe chimice, dezinfectanți, truse de testare sau proceduri de testare.

## Balanta apei

Uurmați instrucțiunile de mai jos pentru a întreține apa spa-ului dumneavoastră.

PARAMETRI	FRECVENTA DE TESTARE	NIVELUL CORECT
pH	Zilnic	7.2-7.6 în cazul utilizării clorului; 7.2-7.8 în cazul utilizării bromului.
Clorul liber	Zilnic	3-5 ppm
Reziduuri de brom	Zilnic	2-4 ppm
Alcalinitatea totală (TA)	Saptamanal	80-120 ppm
Duritate totală (TH)	Saptamanal	200-500 ppm

## NOTA

- Un pH scăzut va deteriora cada și pompa. Orice daună rezultată în urma unui dezechilibru chimic va anula garanția.
- Un pH ridicat (apă dură) va avea ca rezultat coagulări albe în interiorul pompei de filtrare, ceea ce poate duce la deteriorarea pompei.

## Tratarea apei:

- În cazul unui spa existent, este o bună practică să mențineți toate jeturile de aer deschise și supapele închise pentru a permite ca apa tratată chimic să se scurgă prin toate conductele.
- Respectați întotdeauna instrucțiunile producătorului de substanțe chimice și avertismentele privind sănătatea și riscurile. Bromul este foarte recomandat pentru TEKAPO / BERGEN. Nu amestecați niciodată substanțele chimice între ele. Adăugați separat substanțele chimice în apa din spa. Dizolvați temeinic fiecare produs chimic înainte de a-l adăuga în apă. Vă rugăm să rețineți că produsele cu clor și brom nu trebuie amestecate niciodată. Acest lucru este extrem de periculos. Dacă folosiți de obicei produse pe bază de clor și doriți să treceți la produse pe bază de brom, sau invers, este esențial să schimbați mai întâi apa din spa.
- Nu adăugați produse chimice dacă spa-ul este ocupat. Acest lucru poate provoca iritații ale pielii sau ochilor. Nu folosiți în exces substanțe chimice și nu utilizați clor concentrat. Acest lucru poate deteriora cada spa și poate cauza un potențial pericol pentru piele. Utilizarea necorespunzătoare a substanțelor chimice va anula garanția.

## DRENAJ, CURĂȚARE ȘI DEPOZITARE

### Drenaj spa

1 Dezactivați toate funcțiile

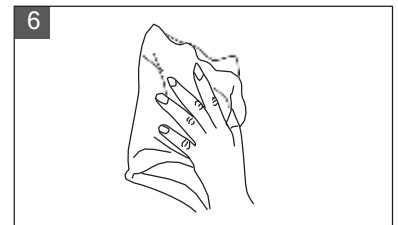
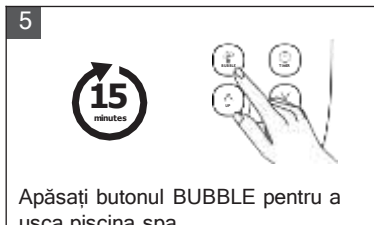
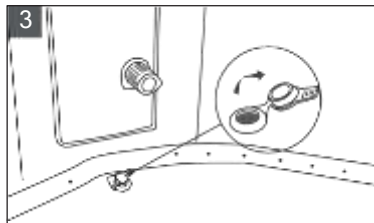
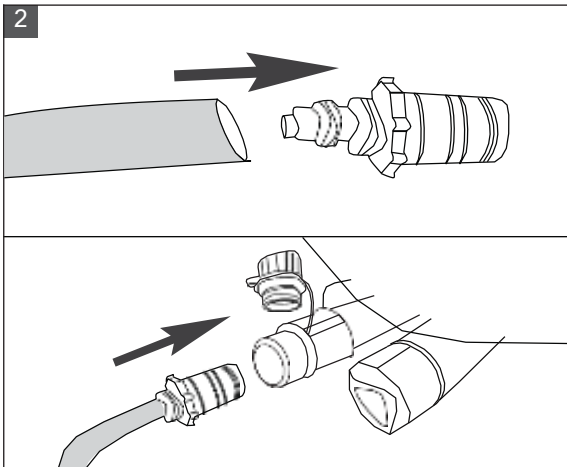

### Curățarea căzii spa

După ce apa din spa este drenată, folosiți un burete și o soluție de săpun blând pentru a șterge orice murdărie sau pete de pe peretele interior al spa-ului. Clătiți bine înainte de a umple din nou cu apă curată.

**IMPORTANT:** Nu folosiți vată de oțel, perii dure sau detergenți abrazivi.



### Repararea căzii spa și a ventuzei de aer (\*Optional)

Folosiți peticul de reparații anexat pentru a repara orice înțepătură.

Curățați și uscați bine zona care urmează să fie reparată.

Aplicați adezivul pe peticul din PVC și fixați-l rapid pe suprafața deteriorată. (Adezivul nu este inclus)

Netezește suprafața pentru a îndepărta eventualele bule de aer și lasă-l să se usuce timp de 5-10 minute

**NOTĂ:** Lipiciul nu este inclus.



## Storage and Preparation for Future Use

1. Drain and clean the spa by following the "Drainage" and "Spa Cleaning" sections.
2. Refer to the instructions to deflate and disassemble the spa tub, spa control unit and air bladder (\*optional).
3. Make sure all the spa components and accessories are thoroughly clean and dry before storage. Air-dry the spa tub in mild sunlight for an hour before folding.
4. Fold the spa tub loosely and avoid any sharp corners to prevent damage or leakage to the spa liner.
5. Prepare a new additional cartridge for next time use.
6. Store the spa and accessories in a dry, temperature-controlled storage area (between 0°C and 40°C (32°F - 104°F)).
7. The original packaging is recommended for storage.

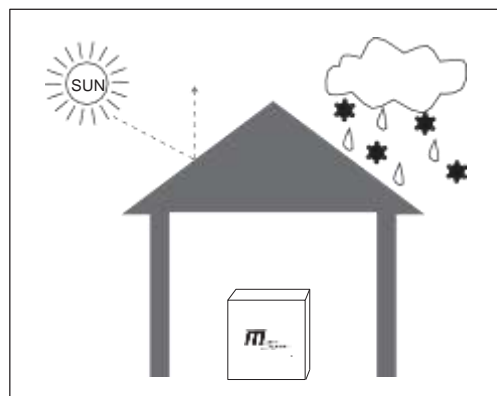

## DISPOSAL AND ENVIRONMENTAL PROTECTION



This marking indicates that the product should not be disposed of with other household waste. To prevent possible harm to the environment or human health from uncontrolled waste disposal, recycle the product responsibly to promote the sustainable reuse of material resources. Information on disposal can be obtained from your local authorities.

To return your used device, please use the return and collection systems or contact the retailer where the product was purchased for environmentally safe recycling.

## DEPANARE

### DIAGRAMA CODURILOR DE EROARE

CITIRE LED	CAUZA	SOLUȚIE
---	Firul de semnal este slăbit	Contactați centrul de service MSpa
	Comunicarea a eșuat	Contactați centrul de service MSpa
F0	Temperatura apei este sub 0°C (32°F) sau depășește 50°C (122°F)	Schimbați apa
	Eșecul senzorului de temperatură	Contactați centrul de service MSpa
F1	F1 se afișează imediat după ce ați apăsat FILTRUL , ÎNCĂLZIREA sau UV	Curățați piesele și tuburile prin care trece apa
	F1 afișează 15s după ce apăsați FILTRUL, ÎNCĂLZIREA sau UV	1. Adăugați mai multă apă până la linia minimă 2. Curățați piesele și tuburile prin care trece apa 3. Contactați centrul de service MSpa

PROBLEMA	CAUZA	SOLUȚIE
NICIUN AFIȘAJ PE PANOUL DE COMANDĂ	Eșecul prizei de curent	Schimbați o priză sau reparați priza înainte de utilizare
	PRCD este oprit	Reinițializați PRCD urmând instrucțiunile din secțiunea Testare PRCD
	Apăsăți butonul Reset, controlerul nu este afișat	Contactați centrul de service MSpa
	PRCD stricat	Contactați centrul de service MSpa
SCURGERI LA SPA	Conexiunea de intrare și ieșire a spa-ului nu este bine strânsă	Strângeți conexiunea de intrare și ieșire
	Supapa de drenaj nu este închisă complet	Închideți supapa de drenaj. Contactați centrul de service MSpa, dacă spa-ul continuă să aibă scurgeri
	Scurgeri de apă din corpul bazinului spa	Reparați gaura/fisura care prezintă scurgeri cu ajutorul materialului din kitul de reparații
NU SE ÎNCĂLZEȘTE CORESPUNZĂTOR	Temperatura setată prea scăzută	Setați o temperatură mai ridicată
	Cartuș de filtru murdar	Curățați sau înlocuiți cartușul filtrului
	Nivelul apei nu se află la linia minimă de apă	Adăugați mai multă apă până la linia minimă
	Defecțiunea încălzitorului	Contactați centrul de service MSpa
	Pompa de filtrare NU FUNCȚIONEAZĂ	Consultați secțiunea "POMPA DE FILTRARE NU FUNCȚIONEAZĂ".



PROBLEMA	CAUZA	SOLUȚIE
<b>SPA-UL PIERDE AER</b>	Supapa de aer este slăbită	Umflați cada până când secțiunea galbenă a manometrului este împinsă în afară. Asigurați-vă că supapa este înșurubată bine. Înlocuiți supapa dacă este necesar.
	Gaură sau crăpătură pe cada spa	Umpleți o sticlă cu apă cu săpun și pulverizați pe cusături. Dacă există o scurgere, vor ieși mici bule. După ce ați localizat scurgerea, curățați și uscați zona care prezintă scurgeri, apoi folosiți plasturele de reparații furnizate împreună cu spa-ul dumneavoastră. Consultați secțiunea de reparații de la P13.
<b>APA NU ESTE CURATĂ</b>	Apa a fost folosită pentru o perioadă lungă de timp	Schimbați apa
	Timp de filtrare insuficient	Extindeți timpul de filtrare
	Cartuș de filtru murdar	Curățați sau înlocuiți la timp cartușul filtrului
	Întreținerea necorespunzătoare a apei	Consultați instrucțiunile producătorului produsului chimic
<b>CADĂ SPA ÎNTR-O FORMĂ ANORMALĂ</b>	Presiune suplimentară a aerului din cauza luminii solare puternice	Verificați presiunea aerului și eliberați aerul dacă este necesar. Pe timp de caniculă, este indicat să verificați dacă trebuie eliberat puțin aer pentru a evita orice posibilă deteriorare a piscinei spa.
<b>SUFLANTĂ DE AER CU BULENU FUNCȚIONEAZĂ</b>	Oprire automată 10 minute	Așteptați 10 minute și apăsați din nou butonul Bubble.
	Piese interne deteriorate	Contactați centrul de service MSpa
<b>POMPA DE FILTRARE NU FUNCȚIONEAZĂ</b>	Cartușul filtrului înfundat de murdărie sau alte obiecte	Curățați sau înlocuiți cartușul filtrului
	Eșecul sistemului de filtrare	Contactați centrul de service MSpa

Unde pot găsi numărul de serie? În partea din spate a controlerului. Sau la baza cutiei de control.

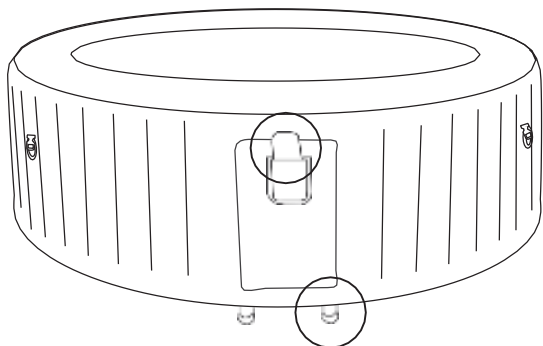

Cum pot găsi persoana de contact pentru servicii?

Scanați codul QR de mai jos sau vizitați <https://www.the-mspa.com/after-sales>.

Introduceți numărul de serie al spa-ului dumneavoastră. Va fi afișat furnizorul de servicii corespunzător.



CONTACT YOUR LOCAL MSPA DEALER OR SERVICE CENTER FOR ANY PRODUCT-RELATED QUESTIONS OR PROBLEMS.

## GARANȚE LIMITATĂ MSPA

MSpa® a fost fabricat având în vedere fiabilitatea și simplitatea. Toate produsele au fost inspectate și au fost găsite fără defecte înainte de a părăsi fabrica.

MSpa garantează acest produs împotriva defectelor de material și manoperă pentru o perioadă de:

**DOUĂZECI (22) de luni - Piese electrice (cutie de control) ȘASE (6) luni - Piscină spa.**

Perioada de garanție începe la data achiziției, iar MSpa solicită prezentarea dovezii originale de achiziție pentru a stabili data. În timpul perioadei de garanție, MSpa va repara sau va înlocui, la discreția sa, orice produs defect.

Produsele de înlocuire sau piesele reparate vor fi garantate doar pentru partea rămasă neexpirată a garanției originale.

### POLITICA DE TRANSPORT

Consumatorii sunt răspunzători pentru transportul de transport atunci când returnează piesele defecte la centrul de service autorizat MSpa sau la ORPC-Oriental Recreational Products (Shanghai) Co., Ltd.

### POLITICA DE GARANȚIE

- Această garanție limitată nu se aplică în cazul oricărui defect care rezultă din neglijență, accident, utilizare necorespunzătoare sau din orice alt motiv dincolo de controlul rezonabil al MSpa, inclusiv, dar fără a se limita la: uzură normală, neglijență sau nerespectarea instrucțiunilor produsului, întreținere necorespunzătoare sau inadecvată;
- conectarea la o sursă de alimentare necorespunzătoare; deteriorarea apei chimice, pierderea apei din piscină, modificarea sau repararea neautorizată a produsului; utilizarea în scopuri comerciale; incendiu, fulger, inundații sau alte cauze externe.
- Această garanție este valabilă numai în țara de achiziție, în acele țări în care MSpa vinde și asigură service-ul pentru același model cu specificații tehnice identice. serviciul de garanție în afara țării de achiziție este limitat la termenii și condițiile garanției corespunzătoare din țara de service. În cazul în care costul reparațiilor sau al înlocuirii nu este acoperit de această garanție, MSpa va informa proprietarii, iar costul va fi imputat proprietarului. Această garanție se aplică numai cumpărătorului inițial și încetează la orice transfer de proprietate.
- Toate reparațiile pentru care se fac cereri de garanție trebuie să fie autorizate în prealabil de către ORPC prin intermediul unui distribuitor sau agent acreditat, cu condiția ca piesa defectă să fie returnată distribuitorului sau agentului cu transportul preplătit, dacă se solicită. Distribuitorul autorizat de vânzare este responsabil pentru toate lucrările de service pe teren efectuate asupra produsului MSpa. ORPC nu va fi răspunzător pentru costul oricărei lucrări efectuate de o persoană neautorizată de service.
- Produsele marcate atât cu MSpa, cât și cu importator sunt guvernate exclusiv de garanția oferită de importator.

### Înregistrarea garanției

Vă rugăm să păstrați întotdeauna chitanța de achiziție și cardul de garanție în cazul unei viitoare solicitări de garanție. Toate cererile de despăgubire trebuie depuse la un dealer autorizat MSpa sau la un partener de service. Informațiile de contact pentru garanție sunt furnizate pe spatele cardului de garanție. Este esențial ca toate cererile de despăgubire depuse să furnizeze toate informațiile necesare, inclusiv numele clientului, chitanța de cumpărare, numărul de serie, numărul produsului, problema și piesele solicitate.

## Anexa A

Asigurați-vă că ați citit cu atenție, ați înțeles și ați respectat toate informațiile din acest manual de utilizare înainte de a instala și de a utiliza spa-ul dumneavoastră. Aceste avertismente, instrucțiuni și instrucțiuni de siguranță abordează unele riscuri comune asociate cu recreerea în apă, dar nu pot acoperi toate riscurile și pericolele în toate cazurile. Folosiți întotdeauna prudența, bunul simț și bunul simț atunci când vă bucurați de orice activitate în apă. Păstrați aceste informații pentru utilizare ulterioară. În plus, următoarele informații pot fi furnizate în funcție de tipul de spa:

### Siguranța celor care nu înotă

Supravegherea continuă, activă și vigilentă a înotătorilor slabi și a celor care nu înotă, în special în spa-urile de gimnastică, de către un adult competent este necesară în orice moment (nu uitați că copiii cu vârsta sub opt ani prezintă cel mai mare risc de înec).

Desemnați un adult competent pentru a supraveghea spa-ul de fiecare dată când acesta este utilizat. Înotătorii slabi sau cei care nu înotă ar trebui să poarte echipament de protecție personală, în special atunci când utilizează spa-ul pentru exerciții.

Atunci când spa-ul nu este utilizat sau nu este supravegheat, îndepărtați toate jucăriile din spa și din zona înconjurătoare pentru a evita atragerea copiilor în spa.

### Dispozitive de siguranță

Trebuie să se utilizeze un capac de siguranță sau un alt dispozitiv de protecție sau toate ușile și ferestrele (dacă este cazul) trebuie să fie asigurate pentru a preveni accesul neautorizat în spa. Barierele, capacele, alarmele sau alte dispozitive de siguranță similare sunt ajutoare utile, dar nu înlocuiesc supravegherea continuă și competentă a unui adult.

### Echipament de protecție

- Se recomandă păstrarea echipamentului de salvare (de exemplu, o geamandură înelară) lângă spa (dacă este cazul).
- Păstrați un telefon funcțional și o listă cu numerele de urgență în apropierea spa-ului.

### Utilizarea în siguranță a spa-ului

Încurajați toți utilizatorii, în special copiii, să învețe să înoate. Învățați Basic Life Support (Resuscitare cardiopulmonară - CPR) și reîmprospătați aceste cunoștințe în mod regulat.

Acest lucru poate face o diferență care poate salva vieți în cazul unei situații de urgență. Instruiți toți utilizatorii spa-ului, inclusiv copiii, cu privire la ce trebuie să facă în caz de urgență.

Nu vă soufundați niciodată în orice corp de apă de mică adâncime.

Acest lucru poate duce la rănire gravă sau moarte.

Nu utilizați spa-ul atunci când consumați alcool sau medicamente care pot afecta capacitatea băiatului de a utiliza în siguranță spa-ul.

Atunci când se folosesc capace, îndepărtați-le complet de pe suprafața apei înainte de a intra în spa.

Protejați ocupanții spa-ului împotriva bolilor legate de apă, sfătuiindu-i să mențină apa tratată și să practice o bună igienă.

Consultați-vă cu administratorul de apă instrucțiunile de tratare a apei din manualul de utilizare.

Depozitați produsele chimice în afara razei de acțiune a copiilor.

Folosiți indicatoarele furnizate pe spa sau la o distanță de 2000 mm de spa, într-o poziție vizibilă și prominentă.