

EXPERT

Trimmer pe acumulator Expert 200e



EXPERT

CUPRINS

| | | |
|----|---|----|
| 1. | Introducere | 3 |
| 2. | Informații de siguranță | 4 |
| 3. | Prezentarea generală a utilajului | 10 |
| 4. | Date tehnice | 11 |
| 5. | Ghidul de montaj | 11 |
| 6. | Instrucțiuni de utilizare | 13 |
| 7. | Întreținere | 16 |
| 8. | Depanare | 17 |
| 9. | Declarații de conformitate | 18 |

1. INTRODUCERE

Stimate client!

Îți mulțumim pentru decizia de a cumpăra un produs RURIS și pentru încrederea acordată companiei noastre! RURIS este pe piață din anul 1993 și în tot acest timp a devenit un brand puternic, care și-a construit reputația prin respectarea promisiunilor, dar și prin investițiile continue menite să vină în ajutorul clienților cu soluții fiabile, eficiente și de calitate.

Suntem convinși că veți aprecia produsul nostru și vă veți bucura de performanțele sale timp îndelungat. RURIS nu oferă clienților săi doar utilaje, ci soluții complete. Un element important în relația cu clientul este consilierea atât înainte de vânzare, cât și post vânzare, clienții RURIS având la dispoziție o întreagă rețea de magazine și puncte service partenere.

Pentru a vă bucura de produsul cumpărat, vă rugăm să parcurgeți cu atenție manualul de utilizare. Prin respectarea instrucțiunilor, o să aveți garanția unei utilizări îndelungate.

Compania RURIS lucrează continuu pentru dezvoltarea produselor sale și de aceea își rezervă dreptul de a modifica printre altele forma, înfățișarea și performanțele acestora, fără a avea obligația de a comunica acest lucru în prealabil.

Vă mulțumim încă o dată că ați ales produsele RURIS!

Informații și suport clienți:

Telefon: **0351.820.105**

e-mail: info@ruris.ro

EXPERT

2. INFORMAȚII DE SIGURANȚĂ



Înainte de a utiliza trimmerul, citiți și respectați toate avertismentele, precauțiile și instrucțiunile din acest manual.

NOTĂ: Următoarele informații de siguranță nu sunt destinate să acopere toate condițiile și situațiile posibile, asta se poate întâmpla. Citiți întregul manual de utilizare. Nerespectarea instrucțiunilor și a informațiilor de siguranță poate duce la răni grave sau deces.

REGULI GENERALE DE SIGURANȚĂ

PĂSTRAȚI ACESTE INSTRUCȚIUNI DE SIGURANȚĂ.

AVERTISMENT: Nu utilizați această trimmerul până nu citiți acest manual de instrucțiuni și cunoașteți instrucțiunile de siguranță, operare și întreținere.

SIGURANȚA ZONEI DE LUCRU

- Păstrați zona de lucru curată și bine iluminată.
- Nu utilizați sculele electrice în atmosfere explozive, cum ar fi în prezența lichidelor, gazelor sau vaporilor de combustibil. Unelele electrice creează scântei care pot aprinde gazele sau vaporii de combustibil.
- Țineți copiii și trecătorii departe. Toți vizitatorii și animalele de companie trebuie ținute la o distanță sigură față de zona de lucru.
- Nu permiteți copiilor sau persoanelor neinstruite să folosească aceasta utilaj.
- Nu expuneți sculele electrice la ploaie sau umezeală. Dacă apa pătrunde într-o unealtă electrică, va crește riscul de șoc electric.
- Nu utilizați unitatea în acest caz.
- Nu manipulați ștecherul sau unealta cu mâinile ude.
- Nu permiteți niciodată copiilor să opereze echipamentul. Nu permiteți niciodată adulților să opereze echipamentul fără instrucțiuni adecvate.
- Purtați întotdeauna ochelari și mască de protecție.

EXPERT

- Prindeți părul lung deasupra nivelului umerilor pentru a preveni prinderea acestuia în pieselor mobile.
- Nu expuneți utilajul la ploaie, depozitați-l în interior departe de sursele de căldură sau substanțe inflamabile.
- Nu operați în condiții de lumină slabă.
- Țineți toate părțile corpului departe de orice parte în mișcare a utilajului.
- Purtați pantaloni lungi, bocanci de protecție și mănuși. Evitați îmbrăcămintea largă și bijuteriile care pot rămâne prinse în părțile mobile ale utilajului.
- Nu forțați utilajul.
- Nu folosiți echipamentul desculț sau cu sandale sau încălțăminte neadecvată. Purtați încălțăminte de protecție.
- Păstrați o poziție fermă și echilibrul atunci când utilizați trimmerul.
- Nu utilizați unealta dacă întrerupătorul nu este funcțional.
- Păstrați toți trecătorii, copiii și animalele de companie la cel puțin 50 de metri distanță.
Nu utilizați această unitate când sunteți obosit, bolnav sau sub influența alcoolului, drogurilor sau a medicamentelor.
- Țineți toate părțile corpului departe de părțile mobile și de toate suprafețele fierbinți ale uneltei.
- Verificați zona de lucru înainte de fiecare utilizare. Îndepărtați toate obiectele, cum ar fi pietre, sticlă spartă, cuie, sârmă sau sfoară care pot fi aruncate sau prinse de utilaj.
- Folosiți numai piese de schimb și accesorii originale de la producător. Utilizarea oricărei alte părți poate crea un pericol sau poate cauza deteriorarea produsului.
- Nu încărcați unealta cu baterii în ploaie sau într-un loc umed. Această regulă va reduce riscul de electrocutare.
- Utilizați unealta doar pentru uz casnic.
- Unelele cu baterii nu trebuie să fie conectate la o priză electrică; deci mereu sunt în stare de funcționare. Fiți conștienți de potențiale pericole atunci când nu vă folosiți unealta cu baterie sau la schimbarea accesoriilor. Respectarea acestei reguli va reduce riscul de șoc electrocutare, incendiu sau vătămare corporală gravă.
- Deconectați bateria înainte de a întreține sau curăța utilajul.
- Folosiți doar acumulatori originali recomandați de producători.

EXPERT

- Nu aruncați bateriile în foc, celulele pot exploda. Consultați regulile locale pentru posibile instrucțiuni speciale de eliminare.

Nu deschideți și nu deteriorați bateriile. Electrolitul eliberat este coroziv și poate produce iritații la nivelul pielii și ochilor. Poate fi toxic dacă este ingerat.

- Nu așezați uneltele cu baterii sau bateriile acestora lângă foc sau căldură. Acest lucru va reduce riscul explozie.
- Nu zdrobiți, scăpați și nu deteriorați acumulatorul. Nu folosiți o baterie sau încărcător deteriorat.
- Nu îndreptați unealta în direcția oamenilor sau a animalelor de companie.
- Când nu este utilizată, unelta trebuie depozitată în interior, într-o zonă uscată, încuiată, care să nu fie la îndemâna copiilor.
- Țineți unelta cu grijă. Păstrați unelta curată pentru a avea o performanță ridicată. Urmați instrucțiunile pentru întreținerea corespunzătoare.
- Pentru a reduce riscul de electrocutare, nu expuneți utilajul în ploaie, nu îl folosiți pe suprafețe umede.
- Păstrați aceste instrucțiuni. Consultați-le frecvent și folosiți-le pentru a instrui pe alții care pot folosi acest utilaj.
- Țineți copiii departe de zona de lucru și sub supravegherea unui adult responsabil.
- Nu permiteți copiilor să opereze unelta.

SECURITATE PERSONALĂ

- Toate persoanele, copiii și animalele de companie trebuie să rămână la o distanță sigură de zona de lucru.
- Nu utilizați unelta când sunteți obosit sau sub influența drogurilor, alcoolului sau medicamentelor.
- Folosiți echipamentul potrivit. Nu utilizați unelta pentru nicio lucrare, cu excepția celei pentru care este destinată.
- Nu purtați haine largi sau bijuterii când folosiți unelta.
- Purtați ochelari cu protecție laterală.
- Țineți toate părțile corpului departe de orice părți în mișcare.

- Evitați pornirea accidentală. Asigurați-vă că întrerupătorul este în poziția oprit înainte de a conecta acumulatorul sau când transportați unealta.
- Nu utilizați unealta pe o scară sau pe un suport instabil. O bază stabilă pe o suprafață solidă permite mai bine controlul uneltei electrice.

UTILIZAREA ȘI ÎNTREȚINEREA

Familiarizați-vă cu unealta. Citiți cu atenție manualul, aflați aplicațiile și limitările acestuia, precum și pericolele potențiale specifice asociate cu acest utilaj.

Verificați dacă există părți în mișcare nealiniat sau blocate, piese rupte și orice alte defecțiuni care ar putea afecta funcționarea uneltei. Dacă este deteriorată, reparați unealta electrică înainte de a o folosi.

Nu forțați unealta electrică. Utilizați unealta electrică corect pentru aplicația dvs.

Deconectați acumulatorul de la unealta electrică înainte de a efectua reglaje, schimbarea accesoriilor sau depozitarea sculelor electrice.

Verificați funcționarea uneltei înainte de a o utiliza.

Nu utilizați unealta dacă nu conține o etichetă de avertizare lizibilă.

Folosiți unealta electrică în conformitate cu aceste instrucțiuni, ținând cont condițiile de lucru. Utilizarea sculei electrice pentru operații altele decât cele prevăzute ar putea duce la o situație periculoasă.

Reguli de siguranță a bateriei

Uneltele cu baterii nu trebuie să fie conectate la o priză electrică; prin urmare, ele sunt întotdeauna în stare de funcționare. Respectarea acestei reguli va reduce riscul de electrocutare, incendiu sau vătămare corporală gravă.

AVERTISMENT: Când transportați sau întrețineți unitatea, deconectați întotdeauna bateria.

EXPERT

STANDARDE SPECIFICE DE SIGURANȚĂ ALE TRIMMERULUI.

- Folosiți unealta numai în lumina zilei sau la lumină artificială bună.
 - Atunci folosit, firul trimmerului poate arunca cu mare viteză pietre, bucăți de metal și alte obiecte. Trimmerul și dispozitivul de protecție al acestuia sunt proiectate pentru a reduce pericolul. Cu toate acestea, trebuie luate următoarele precauții speciale: ASIGURAȚI-VĂ ca alte persoane și animale de companie se află la cel puțin 30 de metri distanță.
 - Utilizați numai fir de taiere original RURIS. Nu utilizați alte accesorii de tăiere, de exemplu sârmă metalică. Instalarea altor autocuturi pe această unealtă poate duce la vătămări corporale grave.
 - Nu utilizați niciodată unealta fără proiecția montată. Asigurați-vă că acesta este în tare bună.
 - Verificați piesele deteriorate. Înainte de a continua să utilizați unealta, orice protecție sau altă piesă deteriorată trebuie inspectată cu atenție pentru a determina dacă va funcționa corect și dacă va îndeplini funcția pentru care a fost proiectată.
- Verificați alinierea pieselor în mișcare, conexiunea pieselor, strângerea pieselor, montarea și orice altă condiție care poate afecta funcționarea uneltei. O protecție sau o altă piesă care este deteriorată trebuie reparată sau înlocuită corespunzător de un centru service autorizat RURIS pentru a evita riscul de vătămare corporală.
- Nu folosiți niciodată lame, sârmă sau frânghii. Unealta este proiectată pentru a fi utilizată doar cu autocut. Utilizarea oricărui alt accesoriu va crește riscul de rănire.
 - Păstrați orificiile de ventilație curate și fără reziduuri pentru a preveni supraîncălzirea motorului. Curățați după fiecare utilizare.
 - Atunci când nu este utilizat, trimmerul trebuie depozitată în interior, într-un loc uscat, departe de sursele de căldură sau substanțe inflamabile.

Simboluri pe utilaj

| | |
|--|--|
|  | Citiți manualul. |
|  | Purtați încălțăminte de protecție. |
|  | Purtați protecție auditivă. |
|  | Purtați echipament pentru protecția mâinilor. |
|  | Atenție! Pericol. |
|  | Atenție! Resturi pot fi proiectate din gura de evacuare. |
|  | A nu se expune la ploaie. |
|  | Înainte de întreținere, scoateți bateria. |

EXPERT

3. PREZENTAREA GENERALĂ A UTILAJULUI

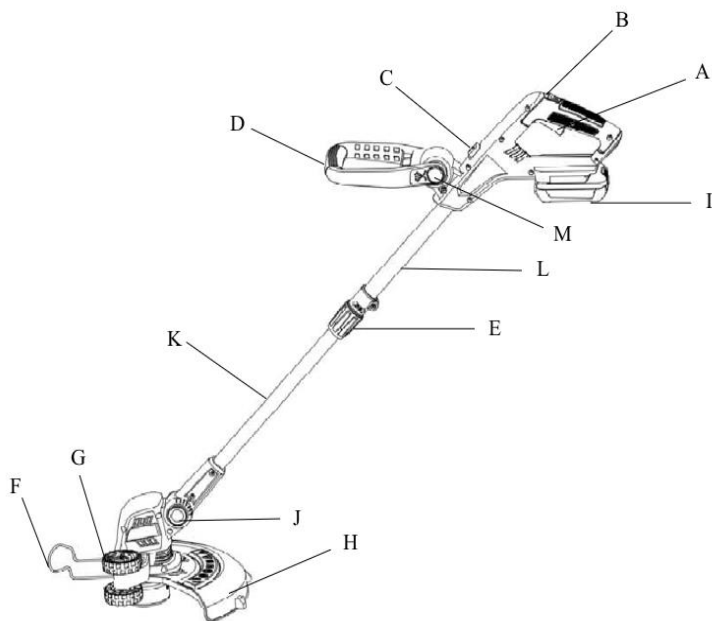

| | |
|-----------------------------|--|
| A - Comutator | H - Apărătoare |
| B - Buton de blocare | I - Baterie |
| C - Comutator de funcții | J - Buton de reglare a unghiului |
| D - Mâner frontal | K - Arbore telescopic |
| E - Manșon de blocare | L - Arbore |
| F - Protecție pentru plante | M - Buton de reglare a mânerului frontal |
| G - Roată | |

Imaginile sunt cu caracter informativ, furnizorul își rezervă dreptul de a aduce modificări structurale și funcționale față de utilajul prezentat în acest manual.

Bateria beneficiază de funcția "α UP- Inovation RURIS" . Aceasta funcție ajută bateria atunci când ajunge în pragul critic de descărcare. Ruris a venit cu o inovație în sistemul celulelor din interiorul bateriei, prin care bateria se poate reîncărca

după o perioadă lungă de timp în care a stat descărcată. Astfel, utilizatorii RURIS se pot bucura de fiabilitatea și inovația RURIS. După depozitare, se recomandă încărcarea la un interval de 6 luni- 1 an

4. DATE TEHNICE

| | |
|----------------------------|---|
| Motor | Electric, cu perii |
| Baterie | Li-Ion 20V 4 Ah (nu este inclusă în produs) |
| Putere Totală | Pw= 80 Wh |
| Mânere | Bucă- Rotativ |
| Diametru de tăiere | 250 mm |
| Vibrații mâner | 1.87 m/s, K=1.5 m/s |
| Lungime fir taietor | 4.5m |
| Diametru fir | 1.2mm |
| Diametru tub tijă | 25 mm |
| Greutate | 2.1 kg |

5. GHIDUL DE MONTAJ

Dacă vreo piesă este deteriorată sau lipsește, nu utilizați produsul până când piesele nu sunt înlocuite. Utilizarea acestui produs cu piese deteriorate sau lipsă poate duce la vătămări corporale grave.

AVERTIZARE:

Nu încercați să modificați acest produs sau să creați accesorii nerecomandate pentru utilizarea acestui produs. Orice astfel de reprezentă o utilizare greșită și poate duce la posibile vătămări corporale grave.

EXPERT

Conectarea arborelui superior si a arborelui telescopic

Aliniați săgeata de pe manșonul de blocare cu golul, introduceți arborele telescopic (a) în arborele superior (b) (Vezi fig.2).

Apoi folosiți cheia hexagonală (c) pentru a strânge șurubul (d) (Vezi fig.3).

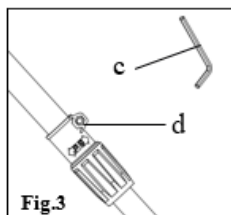
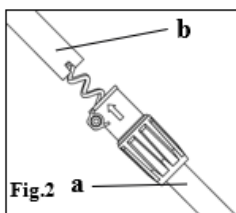

Instalarea protecției si a roatei.

Introduceți firul de ghidare în canelura neagră a carcasei motorului. Observați direcția firului de ghidare (Vezi fig.4 și fig.5).

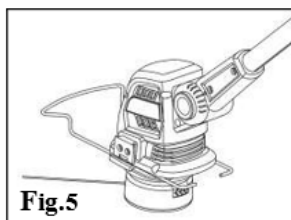
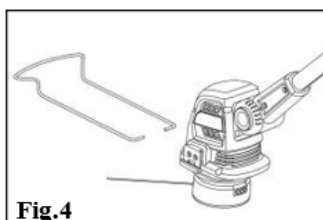

Urmați direcția săgeții de pe apărătoare, apoi fixați apărătoarea pe carcasa motorului cu șurubul din dotare. (vezi fig.6 și fig.7)

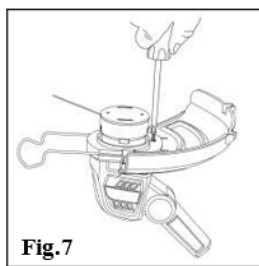
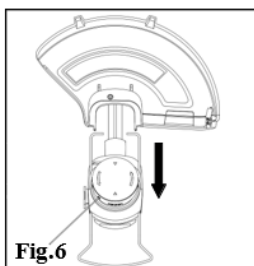

Introduceți roata în fanta neagră din carcasa motorului (vezi fig. 8), asigurându-vă că este bine fixată în canelura. Și împingeți firul de ghidare astfel încât să nu iasă afară.

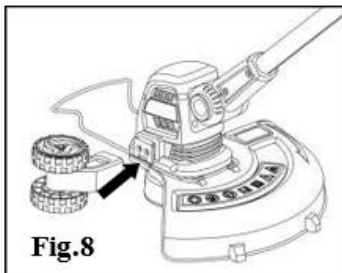

6. INSTRUCȚIUNI DE UTILIZARE

AVERTISMENT: Citiți și înțelegeți pe deplin toate instrucțiunile și informațiile de siguranță înainte de a utiliza trimmerul. Nerespectarea acestui lucru poate cauza vătămări grave. Nu utilizați acest instrument dacă aveți îndoieli sau întrebări cu privire la funcționarea sa în siguranță.

Pornire / oprire

- Conectați acumulatorul.
- Pentru a porni trimmerul, apăsați butonul de blocare în același timp, apăsați comutatorul declansator.

(Vezi figura 9)

- Pentru a opri, eliberați declanșatorul.

AVERTIZARE:

Trimmerul continua sa ruleze aproximativ 3 secunde după ce a fost oprit. Lăsați motorul să se oprească complet înainte de a pune unealta jos.

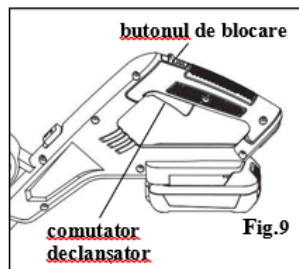

EXPERT

AJUSTARI

AVERTISMENT: Deconectați acumulatorul înainte de a face ajustări.

REGLAREA ÎNĂLȚIMII DE TĂIERE

AVERTISMENT: Nu încercați să reglați arborele telescopic în timp ce linia de tăiere se rotește.

Deșurubați manșonul de blocare al arborelui și reglați lungimea arborelui telescopic în cea mai confortabilă poziție de operare. Rotiți manșonul de blocare în sens invers acelor de ceasornic pentru a bloca arborele în poziție (vezi fig.10).

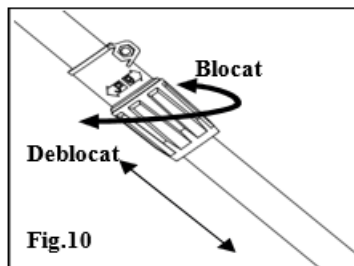

REGLAREA MÂNERULUI FRONTAL

AVERTISMENT: Deconectați acumulatorul înainte de a face ajustări.

Apăsați ferm butonul de reglare de pe mânerul frontal, împingeți mânerul frontal în jos până când obțineți unghiul dorit. Apoi eliberați butonul de reglare.

Există 8 unghiuri, mânerul trebuie reglat astfel încât brațul din față să fie drept atunci când trimmerul este în poziția de lucru.

REGLAREA UNGHIULUI CARCASEI MOTORULUI

Apăsați butonul de reglare a unghiului de pe carcasa motorului, împingeți arborele înainte și înapoi pentru a regla carcasa motorului (7 poziții).



REGLAREA PENTRU TUNDEREA MARGINILOR

Modificați poziția mânerului ca în figura 13. Apăsați comutatorul funcției de pe mâner și țineți ferm arborele telescopic cu o mână și rotiți mânerul din spate în sensul acelor de ceasornic cu cealaltă mână.

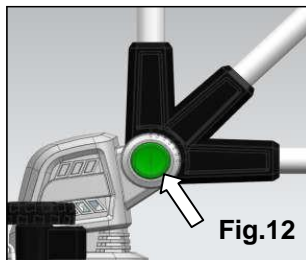

EXPERT

AVERTISMENT: Asigurați-vă că zona de lucru nu are pietre, resturi sau alte obiecte străine.

1- Coborâți apărătoarea pentru a preveni contactul carcasei cu un obiect, cum ar fi un trunchi de copac sau un perete și să deterioreze bobina de tăiere.



Fig.13

2- Porniți aparatul de tuns înainte de a avea contact cu iarba.

3- Tăiați iarba deplasând trimmerul de la dreapta la stânga și continuați încet, mențineți aparatul înclinat la un unghi de aproximativ 30°.

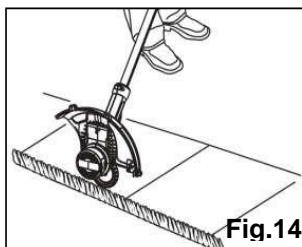

Fig.14

4- Iarba înaltă trebuie tăiată în straturi începând întotdeauna de sus. Nu tăiați iarba umedă.

5- Aveți grijă la recul în caz de impact cu obiecte dure.

Notă: Curățați periodic iarba dintre bobină (autocut) și marginea protecției pentru a preveni deteriorarea utilajului.

REGLAREA ȘI ÎNLOCUIREA AUTOCUT-ULUI.

AVERTISMENT: Deconectați acumulatorul din unealtă înainte de a face ajustări. Utilizați numai bobine de fir (autocut) originale RURIS.

Pentru a înlocui autocut-ul, apăsați cele două cleme de pe capacul bobinei și îndepărtați-o ușor. Scoateți bobina veche și înlocuiți-o cu una nouă.

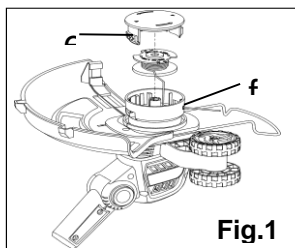

Fig.1

Treceți firul prin orificiul (f) al bobinei. Împingeți bobina prin ax. Asigurați-vă că se așază complet pe arbore. Linia va ieși automat când reporniți unealta.

Apăsați cele două cleme de pe capacul bobinei și puneți-l înapoi. Asigurați-vă că cele două cleme se potrivesc în cele două găuri. Capacul trebuie să se potrivească perfect pe bobină.

EXPERT

7. ÎNTREȚINERE

Deconectați acumulatorul înainte de a regla, inspecta sau curăța trimmerul.

AVERTISMENT: Utilizați numai piese de schimb identice și originale RURIS. Utilizarea oricărei alte piese poate crea un pericol sau poate cauza deteriorarea produsului.

NOTĂ: Curățați carcasa și componentele din plastic cu o cârpă moale, umedă. Nu utilizați solvenți sau detergenți puternici pe carcasa sau pe componentele din plastic. Anumite produse de curățare de uz casnic pot provoca daune și pot provoca un pericol de electrocutare.

INSPECȚIA GENERALĂ

Verificați periodic dacă toate șuruburile de fixare sunt strânse. Ele se pot desface și se desprind în timp.

DEPOZITARE

Depozitați-l într-un loc bine ventilat, ferit de soare, inaccesibil copiilor.

La sfârșitul sezonului, efectuați o curățare generală și o inspecție amănunțită a uneltei.

ELIMINAREA BATERIILOR ÎN SIGURANȚĂ PENTRU MEDIU

Dacă bateria se sparge sau se rupe, indiferent dacă are scurgeri sau nu, vă rugăm să nu o reîncărcați sau să o folosiți.

Duceți bateriile la un centru local de reciclare și/sau eliminare care este certificat pentru eliminare.



Nu aruncați echipamentele electrice, electronice industriale și părțile componente la gunoiul menajer! Informații privind DEEE. Având în vedere prevederile OUG 195/2005 - referitoare la protecția mediului și O.U.G. 5/2015. Consumatorii vor avea în vedere următoarele indicații pentru predarea deșeurilor electrice, precizate mai jos:

- Consumatorii au obligația de a nu elimina deșeurile de echipamente electrice și electronice (DEEE) ca deșeuri municipale nesortate și de a colecta separat aceste DEEE.

EXPERT

- Colectarea acestor deșeuri numite (DEEE) se va efectua prin Serviciul Public de Colectare de pe raza fiecărui județ și prin centre de colectare organizate de operatorii economici autorizați pentru colectarea DEEE. Informații furnizate de către Administrația Fondului de Mediu www.afm.ro sau jurnalul Uniunii Europene.

- Consumatorii pot preda DEEE în mod gratuit în punctele de colectare specificate anterior.

8. DEPANARE

Deconectați bateria înainte de a face reglaje sau de a asambla accesorii.

| PROBLEME | CAUZE POSIBILE | SOLUȚII |
|---|---|--|
| Motorul nu pornește când comutatorul este apăsat. | Verificați bateria Verificați butonul de pornire | Reîncarcă bateria Apasă butonul de pornire |
| Autocut-ul nu este alimentat | Verifica tamburul si înlocuiți bobina | Verificați dacă firul nu este încurcat și blocat in bobină. Scoateți firul și înlocuiți bobina din linie și asigurați-vă că mecanismul este curat. |
| Performanță redusă de tăiere | Verificați linia de tăiere | Verificați dacă linia de tăiere este complet extinsă. Daca nu este: Extindeți manual firul sau opriți și porniți mașina de tuns până când firul a fost prelungit.. |

9. DECLARATII DE CONFORMITATE

DECLARATIA DE CONFORMITATE CE



Producator: SC RURIS IMPEX SRL

Bvd. Decebal, nr. 111, Cladire Administrativa, Craiova, Dolj, Romania

Tel. 0351 464 632, www.ruris.ro, info@ruris.ro

Reprezentant autorizat: ing. Stroe Marius Catalin – Director General

Persoana autorizata pentru dosarul tehnic: ing.Alexandru Radoi – Director Proiectare Producție

Descrierea masinii: Trimmerul electric pe acumulator este util pentru spațiile înguste, precum și la tunderea gazonului pe lângă arbuști, borduri și rosturile dintre pavele, acolo unde este greu de pătruns cu alte echipamente mari.

Numar de serie: de la xx Expert200e 0001 la xx Expert200e 9999 (Unde xx reprezinta ultimele doua cifre ale anului de fabricatie)

Model: Expert

Tipul: 200e

Motor: Electric, cu perii

Putere: Pw= 80 Wh

Diametru de tăiere: 250 mm

Baterie:Li-Ion 20V 4 Ah (nu este inclusa in produs)

Noi, SC RURIS IMPEX SRL Craiova, producator, in conformitate cu H.G. 1029/2008 - privind conditiile introducerii pe piata a masinilor, **Directiva 2006/42/EC** – cerinte de siguranta si securitate, Standardul EN ISO 12100:2010 – Masini. Securitate, **Directiva 2000/14/CE amendata de Directiva 2005/88/CE**, H.G. 1756/2006 – privind limitarea nivelului emisiilor de zgomot in mediu, **Directiva 2014/30/UE** privind compatibilitatea electromagnetica (HG 487/2016 privind compatibilitatea electromagnetica, actualizata 2019), **Directiva 2011/65/UE** din 8 iunie 2011 privind restrictiile de utilizare a anumitor substante periculoase in echipamentele electrice și electronice amendata prin Directiva 2011/65/EU Anxa 2, am efectuat atestarea conformitatii produsului cu standardele specificate si declaram ca este conform cu principalele cerinte de siguranta si securitate, nu pune in pericol viata, sanatatea, securitatea muncii si nu are impact negativ asupra mediului.

Subsemnatul Stroe Catalin, reprezentantul producatorului, declar pe proprie raspundere ca produsul este in conformitate cu urmatoarele standarde si directive europene:

- **SR EN ISO 12100:2011/ EN ISO 12100:2011-** Securitatea masinilor. Concepte de baza, principii generale de proiectare. Terminologie de baza, metodologie. Principii tehnice
- **SR EN 50636-2-91:2014/ EN 50636-2-91:2014** – Aparare electrice pentru uz casnic și scopuri similare. Securitate. Partea 2-91: Prescriptiții particulare pentru mașini de tuns gazonul și mașini de bordurat portabile și conduse de operator pedestru
- **SR EN 60335-1:2012/A11:2015/ EN 60335-1:2012/A11:2014-** Aparare electrice pentru uz casnic și scopuri similare. Securitate. Partea 1: Prescriptiții generale
- **SR EN 62133-1:2017/ IEC 62133-1:2017-** Acumulatori alcalini și alte acumulatori cu electrolit neacid - Cerințe de securitate pentru acumulatori etanșe portabile și pentru baterii constituite din acestea, destinate utilizării în aplicații portabile. Partea 1: Sisteme cu nickel
- **SR EN 60335-1:2012/A2:2019/ EN 60335-1:2012/ A2:2019-** Aparare electrice pentru uz casnic și scopuri similare. Securitate. Partea 2-1: Prescriptiții generale
- **SR EN 60384-14:2014/ EN 60384-14:2014-** Condensatoare fixe pentru utilizarea în echipamente electronice - Partea 14: Specificații secțiunii - Condensatoare fixe pentru suprimarea interferențelor electromagnetice și conectarea la rețeaua de alimentare

- **SR EN 60664-1:2008/ IEC 60664-1:2007**- Coordonarea izolației echipamentelor din rețelele de joasă tensiune. Partea 1: Principii, prescripții și încercări
- **SR EN 61058-1-1:2017/ IEC 61058-1:2016**- Întrerupătoare pentru aparate - Partea 1: Cerințe generale
- **SR EN 55014-1:2017/ EN 55014-1:2017**-Compatibilitate electromagnetă. Cerințe pentru aparate electrocasnice, unelte electrice și aparate similare. Partea 1: Emisie
- **SR EN 55014-2:2015/ EN 55014-2:2015**– Compatibilitate electromagnetă. Cerințe pentru aparate electrocasnice, scule electrice și aparate similare. Partea 2: Imunitate. Standard de familie de produse
- **SR EN IEC 61000-4-2:2009/ EN 61000-4-2:2009**- Compatibilitate electromagnetă(CEM). Partea 4-2: Tehnici de încercare și măsurare. Încercare de imunitate la descărcări electrostatice
- **SR EN 61000-4-3:2006/ EN 61000-4-3:2006** – Compatibilitate electromagnetă (CEM). Partea 4-3: Tehnici de încercare și măsurare. Încercări de imunitate la câmpuri electromagnetice de radiofrecvență, radiate
- **SR EN 62233:2008/ EN 62233:2008** – Metode de măsurare a câmpurilor electromagnetice ale aparatelor electrice de uz casnic și scopuri similare referitor la expunerea umană
- **SR EN ISO 3744:2011** - Acustică. Determinarea nivelurilor de putere acustică emise de sursele de zgomot utilizând presiunea acustică

Directiva 2000/14/CE (amendata prin Directiva 2005/88/CE) – Emisiile de zgomot în mediul exterior

Directiva 2006/42/EC - privind mașinile – introducerea pe piața a mașinilor

Directiva 2014/30/UE - privind compatibilitatea electromagnetica (HG 487/2016 privind compatibilitatea electromagnetica, actualizata 2019);

DIRECTIVA 2011/65/UE din 8 iunie 2011 privind restricțiile de utilizare a anumitor substanțe periculoase în echipamentele electrice și electronice amendata prin Directiva 2011/65/EU Anexa 2

Marca și numele fabricantului: Z.S.I. Co. Ltd

Alte Standarde sau specificații utilizate:

- **SR EN ISO 9001** - Sistemul de Management al Calității
- **SR EN ISO 14001** - Sistemul de Management al Mediului
- **ISO 45001:2018** - Sistemul de Management al Sănătății și Securității Ocupaționale.

Nota: documentația tehnică este deținută de producător.

Precizare: Prezenta declarație este conformă cu originalul.

Termen de valabilitate: 10 ani de la data aprobării.

Locul și data emiterii: **Craiova, 05.01.2023**

Anul aplicării marcajului CE: **2023**

Nr. înreg: **24/05.01.2023**

Persoana autorizată și semnatura:



Ing. Stroe Marius Catalin
Director General al
SC RURIS IMPEX SRL

EXPERT

DECLARATIA DE CONFORMITATE EC

Producator: SC RURIS IMPEX SRL

Calea Severinului, nr. 10, Bl. 317b, Craiova, Dolj, Romania

Tel. 0351 464 632, www.ruris.ro, info@ruris.ro

Reprezentant autorizat: ing. Stroe Marius Catalin – Director General

Persoana autorizata pentru dosarul tehnic: ing. Alexandru Radoi – Director Proiectare Producție

Descrierea masinii: Trimmerul electric pe acumulator este util pentru spațiile înguste, precum și la tunderea gazonului pe lângă arbuști, borduri și rosturile dintre pavele, acolo unde este greu de pătruns cu alte echipamente mari.

Numar de serie: de la xx Expert200e 0001 la xx Expert200e 9999 (Unde xx reprezinta ultimele doua cifre ale anului de fabricatie)

Model: Expert

Tipul: 200e

Motor: Electric, cu perii

Putere: Pw= 80 Wh

Diametru de tăiere: 250 mm

Baterie: Li-Ion 20V 4 Ah (nu este inclusa in produs)

Nivelul de putere acustica masurat: **86.2 dB(A)** Nivelul de putere acustica garantat: **89 dB(A)**

Nivelul de putere acustica este certificat de TUV Sud Industrie Service GmbH prin Certificatul nr. OR/015231/017 din 20.12.2019 in conformitate cu prevederile Directivei 2000/14/CE si SR EN ISO 3744:2011

Noi, SC RURIS IMPEX SRL Craiova, producator, in conformitate cu H.G. 1029/2008 - privind conditiile introducerii pe piata a masinilor, **Directiva 2006/42/EC** – cerinte de siguranta si securitate, Standardul EN ISO 12100:2010 – Masini. Securitate, **Directiva 2000/14/CE amendata de Directiva 2005/88/CE**, H.G. 1756/2006 – privind limitarea nivelului emisiilor de zgomot in mediu, **Directiva 2014/35/UE**, HG 409/2016 - privind echipamentele de joasa tensiune, **Directiva 2014/30/UE** privind compatibilitatea electromagnetica (HG 487/2016 privind compatibilitatea electromagnetica, actualizata 2019), **DIRECTIVA 2011/65/UE** din 8 iunie 2011 privind restrictiile de utilizare a anumitor substante periculoase în echipamentele electrice și electronice amendata prin Directiva 2011/65/EU Anxa 2, am efectuat atestarea conformitatii produsului cu standardele specificate si declaram ca este conform cu principalele cerinte de siguranta si securitate, nu pune in pericol viata, sanatatea, securitatea muncii si nu are impact negativ asupra mediului.

Subsemnatul Stroe Catalin, reprezentantul producatorului, declar pe proprie raspundere ca produsul este in conformitate cu urmatoarele standarde si directive europene:

- **SR EN ISO 3744:2011** - Acustică. Determinarea nivelurilor de putere acustică emise de sursele de zgomot utilizând presiunea acustică
- **SR EN ISO 9001** - Sistemul de Management al Calitatii
- **SR EN ISO 14001** - Sistemul de Management al Mediului
- **ISO 45001:2018** - Sistemul de Management al Sanatatii si Securitatii Ocupationale.

Nota: documentatia tehnica este detinuta de producator.

Precizare: Prezenta declaratie este conforma cu originalul. Termen de valabilitate: 10 ani de la data aprobarii.

Locul si data emiterii: **Craiova, 05.01.2023**

Anul aplicării marcajului CE: **2023**

Nr. inreg: **25/05.01.2023**

Persoana autorizata si semnatura:

Ing. Stroe Marius Catalin
Director General al
SC RURIS IMPEX SRL

