



RĂCITOR ȘI PURIFICATOR DE AER MOBIL

POLIFEMO TALAO D



INSTRUCȚIUNI DE UTILIZARE

Citiți cu atenție instrucțiunile de utilizare înainte de punerea în funcțiune a unității sau înainte de a efectua operațiuni de întreținere.

Respectați toate instrucțiunile de utilizare; nerespectarea instrucțiunilor poate duce la accidente și / sau daune. Păstrați aceste instrucțiuni pentru referințe viitoare.

INSTRUCȚIUNI GENERALE PRIVIND SIGURANȚA

- Folosiți acest aparat numai cum este menționat în acest manual. Orice altă utilizare nerecomandată de producător poate duce la apariția incendiilor, a șocurilor electrice sau a vătămărilor corporale.
- Asigurați-vă că tensiunea de alimentare și frecvența este conformă cu cea indicată pe plăcuța cu datele aparatului de aer condiționat (220-240V~/50 Hz).
- Acest aparat poate fi utilizat de către copiii începând cu vârsta de 8 ani sau de către persoane cu capacități mentale sau senzoriale reduse sau persoane care nu sunt familiarizate cu modul de operare al aparatului de aer condiționat doar sub supravegherea unor persoane adulte responsabile pentru siguranța lor astfel încât să fie informați cu referire la potențialele pericole și riscuri.
- Acest aparat nu este o jucărie. Copiii trebuie supravegheați pentru a vă asigura că nu se joacă cu aparatul.
- Înainte de a efectua orice operație de curățare sau întreținere, deconectați aparatul de la priza electrică.

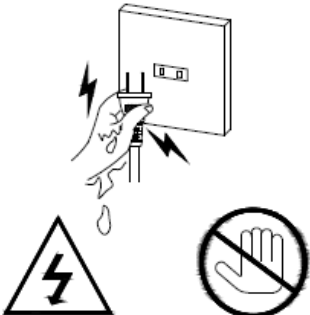
<p>Opriiți aparatul imediat în caz de anomalii; nu încercați să îl reparați, ci duceți-l la centrul local de asistență tehnică. Nu scoateți din părțile componente ale aparatului deoarece puteți afecta siguranța acestuia.</p> <div style="text-align: center;">  </div> <p style="text-align: center;">Nu dezasamblați aparatul!</p>	<p>Nu atingeți cablul de curent cu mâinile umede. Risc de electrocutare!</p> <div style="text-align: center;">  </div> <p style="text-align: center;">Nu atingeți! Risc de electrocutare!</p>
<p>Nu folosiți produsul în vecinătatea substanțelor inflamabile sau explosive.</p>	<p>Așezați dispozitivul la o distanță de cel puțin 1 metru de televizor și radio pentru a evita interferențele.</p>
<p>Nu utilizați aparatul dacă cablul sau prizele sunt deteriorate. Nu încercați să schimbați singuri cablul de alimentare. Dacă cablul de alimentare este deteriorat, acesta trebuie înlocuit de către producător, distribuitor sau o persoană calificată în mod corespunzător, pentru a evita riscurile de siguranță.</p>	<p>Nu îndoiți și nu puneți obiecte grele pe cablul de alimentare.</p>

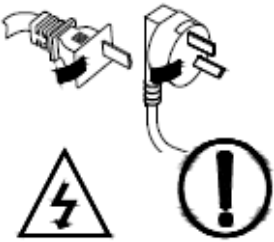
 <p>Avertisment! Nu atingeți! Risc de electrocutare!</p>	
<p>Opriți aparatul și deconectați-l înainte de a efectua întreținerea sau deplasarea. Deconectați întotdeauna aparatul atunci când nu îl utilizați.</p>	<p>Pentru a deconecta aparatul, apăsați butonul POWER și scoateți ștecherul din priză. Trageți numai de ștecher. Nu trageți de cablu. În caz contrar, cablul se poate defecta sau pot apărea scurgeri etc</p>
<p>Nu așezați aparatul sub o priză, nu utilizați aparatul într-o baie sau lângă o piscină.</p>	<p>Nu blocați grilajele de admisie și evacuare a aerului.</p>
<p>Nu vărsați apă pe aparat: acest lucru poate cauza un scurtcircuit și o deteriorare a produsului.</p>	<p>Nu lăsați fluxul de aer îndreptat spre copii pentru perioade lungi de timp. Nu este recomandat pentru sănătatea lor.</p>

DESCRIEREA COMPONENTELOR

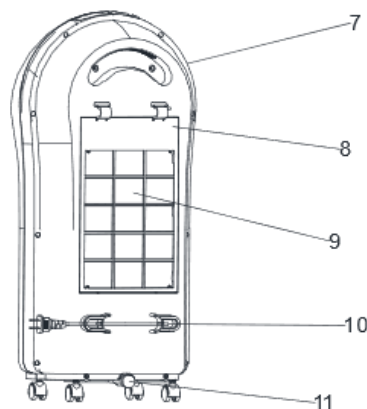
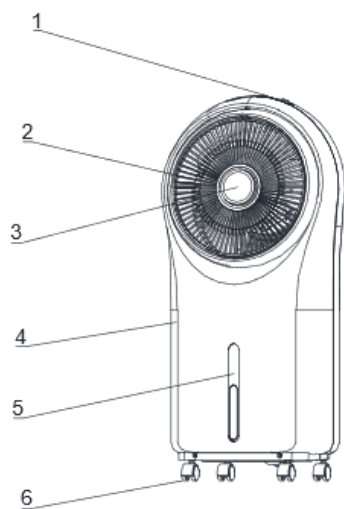

1. Panou de control
2. Evacuare aer
3. Grilaj evacuare aer
4. Panou frontal
5. Indicator nivel apă rezervor
6. Roți universale
7. Carcasă spate
8. Filtru de aer și panou evaporare
9. Filtru de tip fagure
10. Dispozitiv prindere cablu
11. Orificiu drenare condens

INSTRUCȚIUNI PRIVIND UTILIZAREA

Aparatul nu necesită instalare.

Plasați aparatul pe o suprafață plană și stabilă, apoi conectați cablul de alimentare la o priză adecvată (220-240V~): aparatul poate fi pornit cu ajutorul butonului POWER. Unitatea pornește în modul ventilare iar toate ledurile aflate pe panoul de control se aprind; unitatea emite un semnal sonor, iar ledul aflat deasupra butonului POWER stă aprins în timpul funcționării. Dacă fiind dimensiunea aparatului, pentru a-l muta dintr-o cameră în alta, este recomandat să utilizați mânerul din spate. Nu utilizați acest aparat într-o zonă cu umiditate ridicată, bogată în praf sau cu o temperatură mai mare de 40 ° C.

Acest produs poate fi folosit atât ca **ventilator – cu 3 moduri (Normal, Natural și Sleep) și 3 trepte de viteză (joasă, medie și înaltă)** precum și ca **răcitor / umidificator**: în acest caz, rezervorul trebuie umplut cu **apă demineralizată**, fără a depăși limita maximă indicată pe partea din față a unității, printr-o fereastră transparentă. Când apa din rezervor scade sub nivelul minim indicat, ledul funcției COOL (răcire) clipește, modul de răcire se oprește iar unitatea continuă să funcționeze în modul de ventilație.

Ventilatorul preia aerul din încăperea și îl trece prin filtrul de praf și panoul de evaporare, care este menținut permanent umidificat datorită unui sistem care trage apa din rezervor și o pulverizează pe panou. Aerul fierbinte care intră face ca o parte a apei din panou să se evapore; Aerul astfel eliberat înapoi în cameră este mai rece, ceea ce face să se simtă ca și cum temperatura ar fi scăzută.

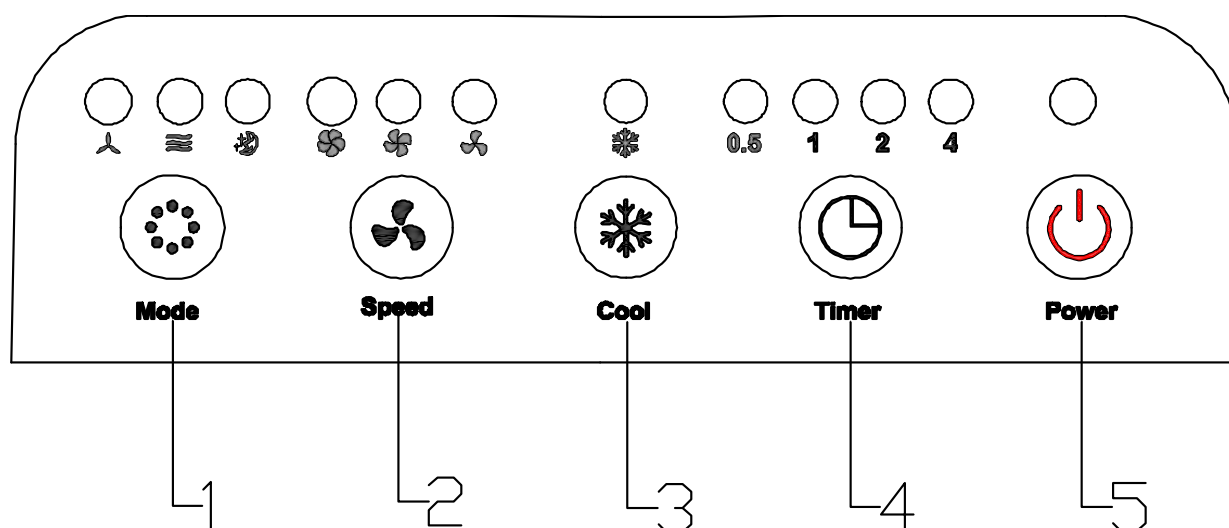

După utilizarea aparatului, goliți întotdeauna rezervorul de apă din interior. Pur și simplu scoateți capacul orificiului din partea de jos și așezați dedesubt un recipient pentru a colecta apa reziduală.

PANOU DE CONTROL ȘI FUNCȚII DISPONIBILE





(1) BUTOANE MODURI DE FUNCȚIONARE

În modul de funcționare, apăsați acest buton pentru a comuta între modul Normal, Natural și Sleep.

- **Modul normal:** unitatea funcționează la o viteză constantă; ledul corespunzător acestei funcții pe panoul de control este .
- **Modul natural:** unitatea funcționează la viteze care alternează: LOW (joasă), MEDIUM (medie) și HIGH (întaltă), așa cum este setată de fabrică. Ledul corespunzător acestei funcții pe panoul de control este .
- **Modul SLEEP (nocturn):** unitatea funcționează la viteze care alternează: LOW (joasă), MEDIUM (medie) și HIGH (întaltă), așa cum este setată de fabrică. Ledul corespunzător acestei funcții pe panoul de control este .

(2) BUTON SPEED

Când unitatea funcționează, apăsați butonul SPEED pentru a comuta între vitezele LOW (joasă), MEDIUM (medie) și HIGH (întaltă). Ledul corespunzător se va aprinde în funcție de viteza selectată: LOW (viteză joasă) , MEDIUM (viteză medie)  și HIGH (viteză întaltă) .

(3) BUTONUL TIMER

Apăsați butonul Timer pentru a seta intervalul de funcționare a aparatului. Setările sunt următoarele: 0,5 (jumătate de oră) – 1 oră – 2 ore – 4 ore până la 7,5 ore: LED-urile corespunzătoare de pe panoul de control se aprind în funcție de selecția făcută. Fiecare apăsare stabilește un interval de jumătate de oră. Când se ajunge la ora setată, aparatul se va opri automat.

(4) BUTON POWER

Apăsați acest buton pentru a porni sau opri aparatul. Când dispozitivul este pornit, LED-ul de pe panoul de control rămâne aprins în timpul funcționării.

TELECOMANDĂ



Butoanele de pe telecomandă corespund funcțiilor de pe panoul de control.

INTRODUCEREA / SCOATEREA BATERIILOR DIN TELECOMANDĂ

Deschideți compartimentul pentru baterii din spatele telecomenzii prin glisarea capacului înapoi (consultați imaginea de mai jos).

Introduceți bateriile asigurându-vă că polaritatea este respectată.

Introduceți capacul la loc în telecomandă.

Utilizați baterii din litiu sau magneziu model nr. CR2025 -3 V, conforme cu Directiva nr. 2006/66 / CE privind bateriile și acumulatorii (furnizate cu telecomanda).

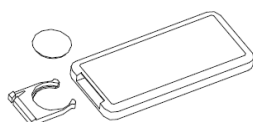

INFORMAȚII PRIVIND ELIMINAREA CORECTĂ A PRODUSULUI ÎN CONFORMITATE CU DIRECTIVA EUROPEANĂ 2006/66 / CE și modificările ulterioare ale Directivei 2013/56/UE



■ Vă rugăm să înlocuiți bateriile când acestea s-au consumat: la sfârșitul duratei de viață a acestora, bateriile nu trebuie aruncate împreună cu deșeurile neselectate. Acestea trebuie eliminate în centre corespunzătoare pentru eliminarea deșeurilor sau la distribuitorii care furnizează astfel de servicii. Eliminarea separată a bateriilor consumate previne efectele negative asupra mediului înconjurător și asupra sănătății umane, efecte care rezultă din eliminarea necorespunzătoare, și permite, de asemenea, materialelor din care acestea sunt făcute, să fie recuperate și reciclate, în scopul de a realiza economii semnificative în ceea ce privește energia și resursele. Obligația de eliminare separată este subliniată prin simbolul lăzii de gunoi barat care apare pe baterie. Eliminarea necorespunzătoare a produsului de către utilizator are ca rezultat aplicarea sancțiunilor administrative, după cum sunt definite de legile în vigoare.

INSTRUCȚIUNI PRIVIND UMLEREA REZERVORULUI

REZERVORUL TREBUIE SĂ FIE UMPLUT CU APĂ DEMINERALIZATĂ PENTRU FUNCȚIONAREA APARATULUI ÎN MODURILE DE RĂCIRE / UMIDIFICARE.

Înainte de a conecta cablul de alimentare la priză, adăugați apă demineralizată direct în rezervorul de apă aflat în interiorul aparatului, deschizând cârligul ansamblului filtrului situat în partea din spate a aparatului. Umpleți rezervorul până la limita maximă indicată. Veți putea vizualiza nivelul apei printr-o fereastră transparentă, amplasată pe panoul frontal al unității.

Dacă doriți să păstrați apa din rezervor sub temperatura camerei pentru a maximiza procesul de răcire în lunile mai calde, adăugați una din cele două pachete de gheață sintetică furnizate în apa din rezervor, după ce le-ați lăsat la congelator. Gheața va absorbi căldura din apă. Vă recomandăm să utilizați gheața continuu pentru a optimiza procesul de răcire. Atunci când gheața este folosită pentru prima dată, puteți detecta un miros sau apa își poate schimba culoarea: nu există riscuri pentru sănătatea umană.

Dacă intenționați să nu folosiți unitatea pentru o perioadă lungă de timp, goliți apa rămasă în rezervorul intern. Deconectați aparatul de la priza de alimentare, așezați un recipient sub orificiul din partea inferioară a aparatului, scoateți capacul și scurgeți apa rămasă.

Faceți întotdeauna acest lucru înainte de a depozita aparatul la sfârșitul sezonului cald.
În acest caz, se recomandă și curățarea rezervorului cu o cârpă uscată.

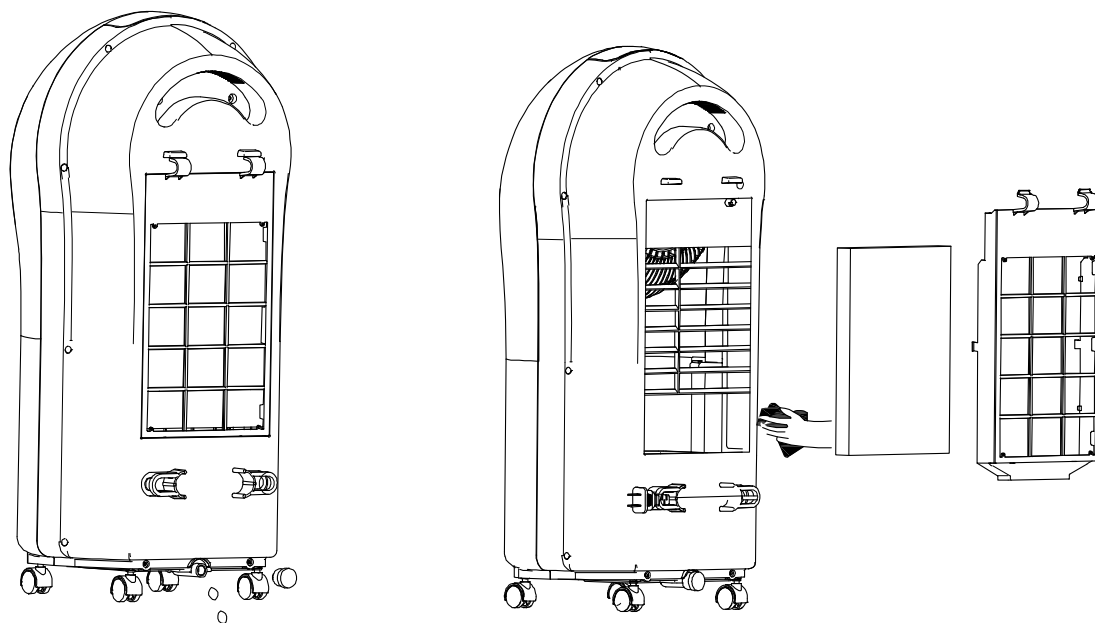

Scoateți capacul și scurgeți apa rămasă

Curățați rezervorul cu o cârpă uscată

INSTRUCȚIUNI PRIVIND ÎNTREȚINEREA ȘI DEPOZITAREA

AVERTISMENT: ÎNAINTE DE A EFECTUA ORICE OPERAȚIE DE CURĂȚARE SAU ÎNTREȚINERE, DECONECTAȚI APARATUL DE LA PRIZA ELECTRICĂ. IMPORTANT: NU SCUFUNDAȚI APARATUL ÎN APĂ.

Curățarea suprafeței exterioare a aparatului

Utilizați o cârpă moale pentru a îndepărta praful de pe produs.

În cazul în care nu este suficient, utilizați o cârpă moale umezită cu apă și detergent neutru la o temperatură sub 50° C. Lăsați aparatul să se usuce complet înainte de a-l folosi din nou.

Nu utilizați detergenți corozivi sau solvenți, cum ar fi benzina. Nu spălați aparatul cu apă. Nu utilizați uleiuri, substanțe chimice sau alte obiecte care îi pot deteriora suprafața.

Utilizați un aspirator pentru a îndepărta praful de pe grilajele de admisie / evacuare a aerului.

Curățarea filtrului de praf, a panoului de răcire și a rezervorului

Curățați frecvent filtrul de praf, cel puțin o dată pe lună. Scoateți filtrul de praf și extrageți panoul de răcire, așa cum se arată în diagrama de mai jos.

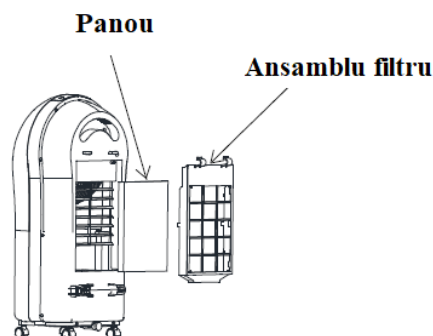

Curățați filtrul de praf folosind o perie moale sau un aspirator și spălați-l în apă care conține un detergent neutru. Scoateți panoul și înmuiați-l în apă care conține un detergent neutru. Lăsați filtrul să se usuce complet după spălare, apoi montați componentele.

Eliminarea apei reziduale din rezervor

Pentru a elimina apa reziduală din rezervor, consultați secțiunea "Umplerea și golirea rezervorului de apă".

DEPOZITAREA

Dacă aparatul nu este folosit pentru perioade lungi de timp, deconectați cablul de alimentare și depozitați aparatul împreună cu acest manual în ambalajul original, într-un loc răcoros și uscat. Înainte de ambalare, asigurați-vă că filtrul de tip fagure și filtrul anti-praf sunt uscate și nu există apă în rezervor. În cazul utilizării pe termen lung, vă rugăm să scoateți bateria din telecomandă înainte de depozitarea unității.

INFORMAȚII PRIVIND CORECTA ELIMINARE A PRODUSULUI ÎN CONFORMITATE CU DIRECTIVA EUROPEANĂ 2012/19/CE.



Simbolul de pe produs înseamnă că la sfârșitul vieții sale, produsul nu trebuie aruncat împreună cu deșeurile normale, ci trebuie eliminat în zonele special amenajate pentru deșeuri de acest tip sau la furnizorii unor astfel de servicii. Prin eliminarea acestui produs în mod corect puteți preveni consecințele negative asupra mediului și sănătății omului și, în același timp, permiteți recuperarea și reciclarea materialelor conținute de produs pentru a asigura economisirea semnificativă în ceea ce privește energia și resursele. Obligația referitoare la eliminarea produsului este evidențiată de simbolul coșului de gunoi marcat cu o cruce. Eliminarea ilegală a produsului de către utilizator va determina aplicarea sancțiunilor administrative definite de reglementările în vigoare.



www.argoclima.com