

• **Attenzione:** le operazioni di installazione, configurazione, messa in servizio e manutenzione devono essere effettuate da personale qualificato.

• **Caution:** installation, configuration, starting-up and maintenance must be performed by qualified personnel.

• **Attention:** les opérations d'installation, de configuration, de mise en service et d'entretien doivent être confiées à un personnel qualifié.

• **Achtung:** die Installation, Konfiguration, Inbetriebnahme und Wartung dürfen nur von qualifizierten Fachleuten vorgenommen werden.

• **Atención:** las operaciones de instalación, configuración, puesta en servicio y mantenimiento han de ser efectuadas por personal cualificado.

• **Atenție:** instalarea, configurarea, punerea în funcțiune și întreținerea trebuie efectuate de către personal calificat.

• **Atenção:** as operações de instalação, configuração, colocação em serviço e manutenção devem ser realizadas por pessoal qualificado.

• **Προσοχή:** η εγκατάσταση, διαμόρφωση, λειτουργία και συντήρηση πρέπει να εκτελείται από εξειδικευμένο προσωπικό.

• **Внимание:** операции установки, конфигурирования, ввода в эксплуатацию и техобслуживания должны выполняться квалифицированным персоналом.

• **Dikkat:** kurulum, yapılandırma, devreye alma ve bakım işlemleri kalifiye personel tarafından yapılmalıdır.

• **Uwaga:** instalacja, konfiguracja, uruchomienie i konserwacja muszą być wykonywane przez wykwalifikowany personel.

• **تنبيه:** يجب أن تتم عمليات التركيب والإعداد والتشغيل والصيانة من قبل موظفين مؤهلين.





- **Contenuto confezione**
- **Package content**
- **Contenu de l'emballage**
- **Packungsinhalt**

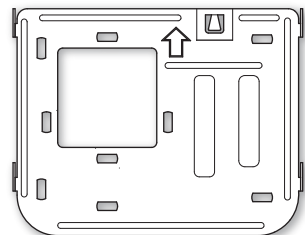
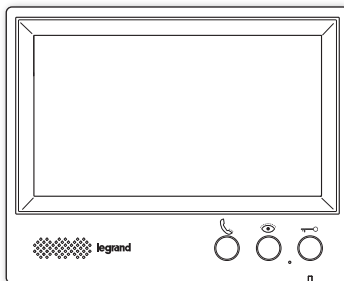
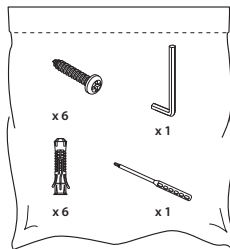
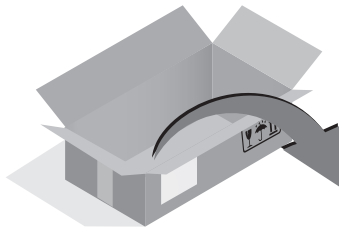



- **Contenido del paquete**
- **Conținutul ambalajului**
- **Conteúdo da embalagem**
- **Περιεχόμενα συσκευασίας**





- **Содержимое упаковки**
- **Paket İçeriği**
- **Zawartość opakowania**
- **محتوى العبة**







- Avvertenze per l'uso
- Precautions for use
- Avertissements pour l'utilisation
- Hinweise zum Gebrauch
- Advertencias para el uso
- Precauții pentru utilizare
- Advertências para o uso
- Οδηγίες χρήσης
- Предупреждения
- Относительно эксплуатации
- Kullanım uyarıları
- Ostrzeżenia odnośnie użytkowania
- تعليمات الاستخدام





	Leggere attentamente prima dell'uso e conservare per un riferimento futuro
	Divieto di toccare le unità con le mani bagnate Divieto di utilizzo di pulitori liquidi o aerosol Divieto di appoggiare contenitori di liquidi sull'unità Divieto di occludere le aperture di ventilazione Divieto di modificare i dispositivi Divieto di rimuovere parti di protezione dai dispositivi
	Rischio caduta dei dispositivi a causa di cedimento della superficie su cui sono installati o installazione inappropriata
	Shock elettrico in caso di uso con mani bagnate Evitare di usare i dispositivi durante i temporali





	Read carefully before use and keep for future reference
	Touching the units with wet hands is forbidden Using liquid cleaners or aerosols is forbidden Resting containers of liquid on the unit is forbidden Blocking the ventilation openings is forbidden Modifying the devices is forbidden Removing protective parts from the devices is forbidden
	Risk of devices falling because the surface on which they are installed collapses or inappropriate installation
	Electric shock if used with wet hands Avoid using the devices during storms

	Lire attentivement avant toute utilisation et conserver pour toute consultation en cas de besoin.
	Interdiction de toucher les unités avec les mains mouillées. Interdiction d'utiliser des produits de nettoyage liquides ou des aérosols. Interdiction de poser des récipients contenant des liquides sur l'unité. Interdiction de boucher les ouvertures de ventilation. Interdiction de modifier les dispositifs. Interdiction des retirer les parties de protection des dispositifs.
	Risque de chute des dispositifs en cas de rupture de la surface sur laquelle ils sont installés ou mauvaise installation.
	Électrocution en cas d'utilisation avec les mains mouillées. Éviter d'utiliser les dispositifs pendant un orage.





- Avvertenze per l'uso
- Precautions for use
- Avertissements pour l'utilisation
- Hinweise zum Gebrauch
- Advertencias para el uso
- Precauții pentru utilizare
- Advertências para o uso
- Οδηγίες χρήσης
- Предупреждения относительно эксплуатации
- Kullanım uyarıları
- Ostrzeżenia odnośnie użytkowania
- تعليمات الاستخدام





	Vor Gebrauch, die Hinweise aufmerksam durchlesen und sorgfältig aufbewahren, um sie auch in Zukunft nachschlagen zu können.
	Verbot, die Einheiten mit nassen Händen zu berühren Verbot, Flüssigreiniger oder Aerosol zu benutzen Verbot, Behälter mit Flüssigkeiten auf die Einheit abzustellen Verbot, die Belüftungsschlitze abzudecken Verbot, die Vorrichtungen zu ändern Verbot, die Schutzbleche von den Vorrichtungen abzunehmen
	Risiko des Herabfallens der Vorrichtungen durch Nachlassen der Auflagefläche oder wegen falscher Installation
	Stromschlag bei Gebrauch mit nassen Händen Die Vorrichtungen nicht während eines Gewitters benutzen





	Lea detenidamente antes del uso y conserve la documentación para consultas futuras
	Se prohíbe tocar las unidades con las manos mojadas Se prohíbe el uso de limpiadores líquidos o aerosoles Se prohíbe apoyar recipientes con líquidos sobre la unidad Se prohíbe tapar las aperturas de ventilación Se prohíbe modificar los dispositivos Se prohíbe desmontar las partes de protección de los dispositivos
	Riesgo de caída de los dispositivos por hundimiento de la superficie de montaje o instalación inadecuada
	Electrocución en caso de uso con las manos mojadas Evite el uso de los dispositivos durante tormentas

	Citește cu atenție înainte de utilizare și păstrează pentru consultări ulterioare
	Este interzisă atingerea unităților cu mâinile ude Este interzisă utilizarea agenților lichizi de curățare sau a aerosolilor Este interzisă așezarea recipientelor cu lichid pe unitate Este interzisă blocarea fantelor de ventilare Este interzisă modificarea dispozitivelor Este interzisă îndepărtarea pieselor de protecție de pe dispozitive
	Există riscul de cădere a dispozitivelor din cauza cedării suprafețelor de instalare sau din cauza montajului necorespunzător
	Există riscul de electrocutare dacă se utilizează cu mâinile ude Evită utilizarea dispozitivelor în timpul furtunilor





- Avvertenze per l'uso
- Precautions for use
- Avertissements pour l'utilisation
- Hinweise zum Gebrauch
- Advertencias para el uso
- *Precauții pentru utilizare*
- Advertências para o uso
- Οδηγίες χρήσης
- Предупреждения относительно эксплуатации
- *Kullanım uyarıları*
- Ostrzeżenia odnośnie użytkowania
- تعليمات الاستخدام





	Ler atentamente antes do uso e guardar para qualquer futura referência
	Proibição de tocar as unidades com as mãos molhadas Proibição da utilização de produtos de limpeza líquidos ou aerossóis Proibição de apoiar recipientes com líquidos sobre a unidade Proibição de obstruir as aberturas de ventilação Proibição de alterar os dispositivos Proibição de remover peças de proteção dos dispositivos
	Risco de queda dos dispositivos, devido a desabamento da superfície em que estão instalados ou instalação inadequada
	Choque elétrico em caso de uso com as mãos molhadas Evitar usar os dispositivos em presença de temporais





	Διαβάστε προσεκτικά τις οδηγίες πριν από τη χρήση και φυλάξτε τις για μελλοντική αναφορά σας
	Μην αγγίζετε τη συσκευή με βρεγμένα χέρια. Απαγόρευση της χρήσης των υγρών καθαριστικών ή σπρέι Απαγόρευση τοποθέτησης υγρών στη μονάδα Μη φράζετε τις οπές εξερισμού Απαγόρευση των τροποποιήσεων των συσκευών Απαγορεύεται να αφαιρέσετε τα προστατευτικά τμήματα από τις συσκευές
	Κίνδυνος πτώσης των συσκευών λόγω δυναμικής υποχώρησης της επιφάνειας στην οποία έχουν εγκατασταθεί ή λόγω ακατάλληλης εγκατάστασης
	Κίνδυνος ηλεκτροπληξίας σε περίπτωση χρήσης με βρεγμένα χέρια Αποφύγετε τη χρήση των συσκευών κατά τη διάρκεια καταιγίδων

	Внимательно изучить перед применением и сохранить для дальнейшего обращения
	Запрещено прикасаться к узлам мокрыми руками Запрещено использовать жидкие чистящие средства или аэрозоли Запрещено помещать на узел емкости с жидкостями Запрещено загромождать вентиляционные отверстия Запрещено вносить изменения в устройства Запрещено извлекать защитные компоненты из устройств
	Опасность падения устройств вследствие проседания поверхности, на которой они установлены, или ненадлежащей установки
	Электрический удар в случае прикосновения мокрыми руками Избегать применения устройств во время грозы















- Avvertenze per l'uso
- Precautions for use
- Avertissements pour l'utilisation
- Hinweise zum Gebrauch
- Advertencias para el uso
- *Precauții pentru utilizare*
- Advertências para o uso
- Οδηγίες χρήσης
- Предупреждения относительно эксплуатации
- *Kullanım uyarıları*
- Ostrzeżenia odnośnie użytkowania
- تعليمات الاستخدام

	Kullanmadan önce dikkatlice okuyun ve ileride yararlanmak üzere saklayın.
	Islak ellerle ünitelere dokunmak yasaktır Sıvı temizleyiciler ve aerosol kullanmak yasaktır Ünite üzerine sıvı kaplarını koymak yasaktır Hava deliklerini tıkamak yasaktır Aygıtlarda değişiklik yapmak yasaktır Aygıtların koruyucu aksamalarını yerlerinden çıkartmak yasaktır
	Kurulu oldukları yüzeyin çökmesi veya uygun olmayan kurulumdan dolayı aygıtların düşme riski
	Islak ellerle kullanım durumunda elektrik şoku Aygıtları fırtınalar sırasında kullanmaktan kaçının

	Przed rozpoczęciem użytkowania należy przeczytać dokładnie instrukcje i zachować ją dla przyszłych konsultacji.
	Zakaz dotykania jednostek mokrymi rękoma Zakaz użytkowania płynnych środków czyszczących lub aerozolu Zakaz stawiania pojemników z cieczami na jednostce Zakaz zatykania otworów wentylacyjnych Zakaz modyfikowania urządzeń Zakaz usuwania elementów ochronnych urządzenia
	Ryzyko upadku urządzeń z powodu niewytrzymania powierzchni, na której zostały zainstalowane, lub z powodu nieodpowiedniej instalacji
	Szok elektryczny w przypadku kontaktu mokrymi rękoma Unikać używania urządzeń podczas burzy















	قم بقراءتها بعناية قبل الاستخدام، والاحتفاظ بها للرجوع إليها في المستقبل.
	منوع لمس الوحدات بأيدي مُبللة. منوع استخدام منظفات سائلة أو أيروسول. منوع وضع حاويات سوائل على الوحدة. منوع سد فتحات التهوية. منوع إدخال تعديلات بالأجهزة. منوع إزالة أجزاء الحماية عن الأجهزة.
	خطر سقوط الأجهزة بسبب سقوط السطح الذي تم تركيبها عليه أو القيام بتركيب غير صحيح.
	صدمة كهربائية في حالة الاستخدام بأيدي مُبللة. جُنب استخدام الأجهزة أثناء العواصف.

- Avvertenze per l'installazione
- Precauții pentru instalare
- Kurulum uyarıları
- Precautions for installation
- Advertências para a instalação
- Ostrzeżenia odnośnie instalacji
- Avertissements pour l'installation
- Οδηγίες εγκατάστασης
- تعليمات التركيب
- Hinweise zur Installation
- Предупреждения относительно
- Advertencias para la instalación
- установки

	Leggere attentamente prima dell'uso e conservare per un riferimento futuro
	<p>Divieto di eseguire il lavoro di installazione da parte di operatore non qualificato</p> <p>Divieto di installare le unità in prossimità di liquidi e polveri</p> <p>Divieto di installare le unità in prossimità di fonti di calore</p> <p>Divieto di installare le unità in prossimità di gas nocivi, polveri metalliche o simili</p> <p>Divieto di fissaggio delle unità su superfici non adatte</p>
	Rischio caduta dei dispositivi a causa di cedimento della superficie su cui sono installati o installazione inappropriata Togliere l'alimentazione prima di ogni intervento sull'impianto
	Shock elettrico
	Assicurarsi che l'installazione a parete sia effettuata correttamente Effettuare la posa dei cavi rispettando le normative vigenti Collegare i cavi di alimentazione secondo le indicazioni Per eventuali espansioni di impianto utilizzare solo gli articoli indicati nelle specifiche tecniche
	Read carefully before use and keep for future reference
	<p>It is forbidden for unqualified operators to carry out the installation work</p> <p>Installing the units near liquids and powders is forbidden</p> <p>Installing the units near heat sources is forbidden</p> <p>Installing the units near harmful gases, metal dusts or similar is forbidden</p> <p>Fastening the units on unsuitable surfaces is forbidden</p>
	Risk of devices falling because the surface on which they are installed collapses or inappropriate installation Switch the power supply OFF before any work on the system
	Electrical shock
	Check that the wall installation has been carried out correctly Lay out the wires respecting the standards in force Connect the power supply wires as indicated Use only the items indicated in the technical specifications for any system expansions
	Lire attentivement avant toute utilisation et conserver pour toute consultation en cas de besoin.
	<p>Interdiction de confier l'installation à un opérateur non qualifié.</p> <p>Interdiction d'installer les unités à proximité de liquides et poudres/poussières.</p> <p>Interdiction d'installer les unités à proximité de sources de chaleur.</p> <p>Interdiction d'installer les unités à proximité de gaz nocifs, de poudres métalliques ou autres matières semblables.</p> <p>Interdiction de fixer les unités sur des surfaces non appropriées.</p>
	Risque de chute des dispositifs en cas de rupture de la surface sur laquelle ils sont installés ou mauvaise installation. Couper l'alimentation avant toute intervention sur l'installation.
	Décharge électrique
	S'assurer que l'installation murale est correctement effectuée. Effectuer la pose des câbles dans le respect des normes en vigueur. Brancher les câbles d'alimentation dans le respect des indications fournies. Pour les éventuelles extensions de l'installation, utiliser uniquement les articles indiqués dans les caractéristiques techniques.







- Avvertenze per l'installazione
- Precauții pentru instalare
- Kurulum uyarıları
- Precautions for installation
- Advertências para a instalação
- Ostrzeżenia odnośnie instalacji
- Avertissements pour l'installation
- Οδηγίες εγκατάστασης
- تعليمات التركيب
- Hinweise zur Installation
- Предупреждения относительно установки
- Advertencias para la instalación





	Vor Gebrauch, die Hinweise aufmerksam durchlesen und sorgfältig aufbewahren, um sie auch in Zukunft nachschlagen zu können.
	Verbot, die Installationsarbeiten von nicht qualifiziertem Personal vornehmen zu lassen Verbot, die Einheit in der Nähe von Flüssigkeiten und Staub zu installieren Verbot, die Einheit in der Nähe von Wärmequellen zu installieren Verbot, die Einheit in der Nähe von giftigem Gas, Metallstaub o. ä. zu installieren Verbot, die Einheit an ungeeignete Flächen zu befestigen
	Risiko des Herabfallens der Vorrichtungen durch Nachlassen der Auflagefläche oder wegen falscher Installation Die Stromversorgung abtrennen, bevor an der Anlage gearbeitet wird.
	Stromschlag
	Sicherstellen, dass die Wandmontage richtig vorgenommen wird Die Kabeln gemäß geltenden Normen verlegen Die Stromkabeln gemäß Anweisungen anschließen; Bei eventuellen Anlagenerweiterungen ausschließlich die Artikel verwenden, die in den technischen Spezifikationen angegeben sind
	Lea detenidamente antes del uso y conserve la documentación para consultas futuras
	Se prohíbe efectuar las operaciones de instalación por parte de operadores no cualificados Se prohíbe instalar las unidades cerca de líquidos y polvo Se prohíbe instalar las unidades cerca de fuentes de calor Se prohíbe instalar las unidades cerca de gases nocivos, polvo metálico o productos similares Se prohíbe fijar las unidades en superficies no aptas
	Riesgo de caída de los dispositivos por hundimiento de la superficie de montaje o instalación inadecuada Corte la alimentación antes de intervenir en el sistema
	Electrocución
	Asegúrese de que la instalación se haya efectuado correctamente La colocación de los cables ha de cumplir las normativas vigentes Conecte los cables de alimentación según las indicaciones Para posibles expansiones del sistema, use solamente los artículos indicados en las especificaciones técnicas
	Citește cu atenție înainte de utilizare și păstrează pentru consultări ulterioare
	Se interzice efectuarea lucrărilor de instalare de către operatori necalificați Este interzisă instalarea unităților în apropierea lichidelor și a pulberilor Este interzisă instalarea unităților în apropierea surselor de căldură Este interzisă instalarea unităților în apropierea gazelor periculoase, a prafurilor metalice sau similar Este interzisă fixarea unităților pe suprafețe neadecvate
	Există riscul de cădere a dispozitivelor din cauza cedării suprafețelor de instalare sau din cauza montajului necorespunzător Înainte de a efectua orice lucrare asupra sistemului, întrerupe alimentarea cu electricitate
	Șoc electric
	Verifică dacă montarea pe perete a fost executată corect Pozează cablurile respectând standardele în vigoare Conectează cablurile de alimentare așa cum este indicat Folosește doar articolele indicate în specificațiile tehnice pentru efectuarea oricărei extinderi a sistemului

- Avvertenze per l'installazione
- Precauții pentru instalare
- Kurulum uyarıları
- Precautions for installation
- Advertências para a instalação
- Ostrzeżenia odnośnie instalacji
- Avertissements pour l'installation
- Οδηγίες εγκατάστασης
- تعليمات التركيب -
- Hinweise zur Installation
- Предупреждения относительно
- Advertencias para la instalación
- установки

	Ler atentamente antes do uso e guardar para qualquer futura referência
	Proibição de realizar trabalhos de instalação por parte de operadores não qualificados Proibição de instalar as unidades em proximidade de líquidos e pós Proibição de instalar as unidades em proximidade de fontes de calor Proibição de instalar as unidades em proximidade de gases nocivos, pós metálicos ou similares Proibição de fixação das unidades sobre superfícies não adequadas
	Risco de queda dos dispositivos, devido a desabamento da superfície em que estão instalados ou instalação inadequada Tirar a alimentação elétrica antes de qualquer intervenção sobre a instalação
	Choque eléctrico
	Certificar-se de que a instalação de parede seja realizada corretamente Proceder à colocação dos cabos atendo-se escrupulosamente às normas vigentes Conectar os cabos de alimentação de acordo com as prescrições Face a eventuais extensões de instalações utilizar exclusivamente os artigos listados nas especificações técnicas
	Διαβάστε προσεκτικά τις οδηγίες πριν από τη χρήση και φυλάξτε τις για μελλοντική αναφορά σας
	Απαγόρευση εκτέλεση των εργασιών εγκατάστασης από μη έμπειρο χειριστή Απαγόρευση της εγκατάστασης των μονάδων κοντά σε υγρά και σκόνης Απαγόρευση της εγκατάστασης των μονάδων κοντά σε πηγές θερμότητας Απαγόρευση της εγκατάστασης κοντά σε επιβλαβή αέρια, μεταλλική σκόνη ή τα παρόμοια υλικά Απαγόρευση σύνδεση μεταξύ των μονάδων σε μη κατάλληλες επιφάνειες
	Κίνδυνος πτώσης των συσκευών λόγω δυναμικής υποχώρησης της επιφάνειας στην οποία έχουν εγκατασταθεί ή λόγω ακατάλληλης εγκατάστασης Διακοπή ρεύματος πριν από οποιαδήποτε παρέμβαση στο σύστημα
	Ηλεκτροπληξία
	Βεβαιωθείτε ότι η επιτοίχια εγκατάσταση έχει γίνει σωστά Πραγματοποιήστε την τοποθέτηση των καλωδίων με συμμόρφωση στους κανονισμούς Συνδέστε τα καλώδια τροφοδοσίας, κατά τις υποδείξεις Για τυχόν επεκτάσεις εγκαταστάσεων χρησιμοποιείτε μόνο τα αντικείμενα που περιλαμβάνονται στις τεχνικές προδιαγραφές
	Внимательно изучить перед применением и сохранить для дальнейшего обращения
	Запрещено выполнение установки неквалифицированными работниками Запрещено устанавливать узлы вблизи жидких и порошкообразных веществ Запрещено устанавливать узлы вблизи источников тепла Запрещено устанавливать узлы вблизи вредных газов, металлических порошков или подобных веществ Запрещено закреплять узлы на непригодных поверхностях
	Опасность падения устройств вследствие проседания поверхности, на которой они установлены, или ненадлежащей установки Отключить питание перед выполнением каких-либо операций с системой
	Электрический удар
	Убедиться в правильном выполнении настенной установки Выполнить прокладку кабелей в соответствии с действующими нормами Соединить кабели питания согласно указаниям Для расширения системы использовать только изделия, указанные в технических спецификациях

- Avvertenze per l'installazione
- Precauzioni per l'installazione
- Avertissements pour l'installation
- Hinweise zur Installation
- Advertencias para la instalación
- Precuții pentru instalare
- Advertências para a instalação
- Οδηγίες εγκατάστασης
- Предупреждения относительно установки
- Kurulum uyarıları
- Ostrzeżenia odnośnie instalacji
- تعليمات التركيب

	Kullanmadan önce dikkatlice okuyun ve ileride yararlanmak üzere saklayın
	Vasıflı olmayan operatörler tarafından kurulum çalışmasının yapılması yasaktır Sıvı ve tozların yakınında ünitelerin kurulması yasaktır Isı kaynaklarının yakınında ünitelerin kurulması yasaktır Zararlı gazlar, metal tozlar veya benzerleri yakınında ünitelerin kurulması yasaktır Uygun olmayan yüzeyler üzerinde ünitelerin sabitlenmesi yasaktır
	Kurulu oldukları yüzeyin çökmesi veya uygun olmayan kurulumdan dolayı aygıtların düşme riski Tesis üzerinde her hangi bir işlem yapmadan önce beslemesini kesin
	Elektrik şoku
	Duvara kurulumun düzgünce yapıldığını kontrol edin. Kabloları döşerken yürürlükteki yönetmeliklere uyun. Besleme kablolarını işaret edilen şekilde bağlayın. Olası tesis genişlemelerinde sadece teknik şartnamede işaret edilen parçaları kullanın.

	Przed rozpoczęciem użytkowania należy przeczytać dokładnie instrukcje i zachować ją dla przyszłych konsultacji.
	Zakaz wykonywania prac instalacyjnych przez niewykwalifikowanego operatora Zakaz instalacji jednostek w pobliżu cieczy lub pyłów Zakaz instalacji jednostek w pobliżu źródeł ciepła Zakaz instalacji jednostek w pobliżu szkodliwych gazów, pyłów metalicznych w tym podobnych Zakaz mocowania jednostek na nieodpowiednich powierzchniach
	Ryzyko upadku urządzeń z powodu niewytrzymania powierzchni, na które zostały zainstalowane, lub z powodu nieodpowiedniej instalacji Przed jakąkolwiek interwencją na urządzeniu należy odciąć zasilanie
	Szok elektryczny
	Upewnij się, iż instalacja na ścianie została wykonana poprawnie Podczas układania kabli należy przestrzegać obowiązujące rozporządzenia Podłączyć kable zasilania zgodnie z instrukcjami Dla ewentualnego rozbudowania linii należy używać wyłącznie artykuły wymienione w specyfikacji technicznej

	قم بقراءتها بعناية قبل الاستخدام، والاحتفاظ بها للرجوع إليها في المستقبل
	منع القيام بأعمال التركيب بواسطة عامل غير مؤهل. منع تركيب الوحدات على مقربة من سوائل وأتربة. منع تركيب الوحدات على مقربة من مصادر حرارة. منع تركيب الوحدات على مقربة من غازات ضارة أو أتربة معدنية أو ما شابه ذلك. منع تثبيت الوحدات على أسطح غير مناسبة.
	خطر سقوط الأجهزة بسبب سقوط السطح الذي تم تركيبها عليه أو القيام بتركيب غير صحيح. أفضل التغذية قبل كل عملية تدخل بالمنظومة.
	صدمة كهربائية
	تحقق من أن التركيب بالحائط قد تم بشكل صحيح. ضع الكابلات مع مراعاة اللوائح السارية. قم بتوصيل كابلات التغذية وفقاً للإرشادات. بالنسبة لعمليات توسع المنظومة، استخدم فقط العناصر المُشار إليها في المواصفات الفنية.

- Specifiche dei cavi
- *Cables specification*
- Caractéristiques des câbles
- *Kabelspezifikationen*

- Especificaciones de los cables
- *Specificațiile caburilor*
- Especificações dos cabos
- *Προδιαγραφές καλωδίου*

- Спецификации кабелей
- *Kablo özellikleri*
- Dane techniczne kabli

• مواصفات الكابلات



4

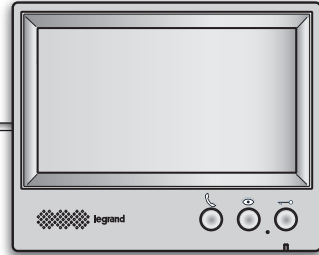

R1, R2, R3, R4

4 x 0,5 mm<sup>2</sup>  
AWG20

≤ 25 m

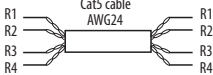

≤ 50 m



• Consigliato • *recommended* • *recommandé* • *empfohlen* • aconsejado

• *recomandat* • *recomendado* • *προτεινόμενο* • *рекомендуется* • *tavsiye edilen*

• *zalecany* • *موصى به*

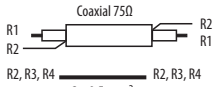

≤ 50 m

3 x 0,5 mm<sup>2</sup>  
AWG20

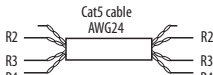

≤ 100 m

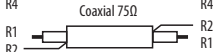

• *Accettato* • *accepted* • *accepté* • *akzeptiert* • *aceptado* • *acceptat* • *aceito* • *ευχεκριμένο*

• *принимается* • *kabul edilen* • *zatwierdzony* • *مقبول*

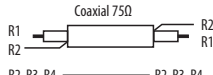

≤ 200 m

3 x 1 mm<sup>2</sup>  
AWG17

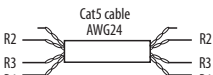

≤ 150 m

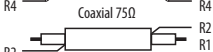

• *Possibile, ma con qualità Audio e Video ridotta* • *Possible, but with reduced Audio and Video quality*

• *Possible mais avec qualités Audio et Vidéo réduites* • *Möglich, jedoch mit einer schlechteren Audio- und Videoqualität* • *Possible, pero con calidad de Audio y Video reducida*

• *Posibil, dar cu o calitate Audio și Video redusă* • *Possível, mas com qualidade Áudio e Vídeo reduzidas*

• *Πιθανή, αλλά με μειωμένη ποιότητα Ήχου και Βίντεο* • *Допускается, но с более низким качеством аудио и видео* • *Mümkün, fakat Ses ve Video kalitesi düşüktür* • *Możliwe, ale ze zmniejszoną jakością Audio i Wideo* • *يمكن ولكن بجودة صوت وصورة منخفضة*

- Specifiche tecniche
- *Technical specifications*
- Caractéristiques des câbles
- *Technische Spezifikationen*

- Especificaciones técnicas
- *Specificații tehnice*
- Especificações técnicas
- *Τεχνικές προδιαγραφές*
- Технические спецификации

- *Teknik özellikleri*
- Dane techniczne

• المواصفات الفنية

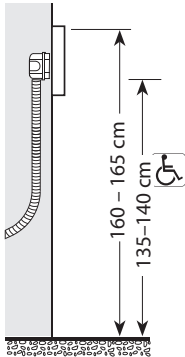
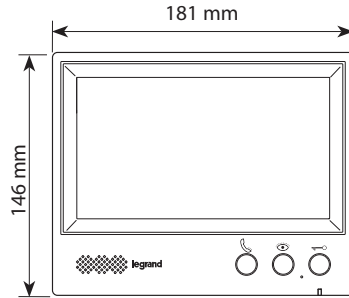
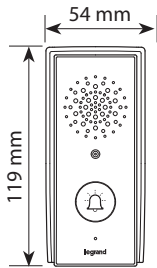

- Altezza consigliata salvo diversa normativa vigente.
- *Recommended height, unless different regulations are specified.*
- Hauteur conseillée sauf autre norme en vigueur.
- *Empfohlene Höhe falls die gesetzlichen Vorschriften nichts anderes vorschreiben.*
- Altura recomendada salvo normativa vigente diferente.
- *Înălțime recomandată, dacă nu se specifică alte reglementări.*
- Altura aconselhada a não ser se a norma em vigor for diferente.

- *Συνιστώμενο ύψος εκτός άλλου κανονισμού.*
- Рекомендуемая высота, за исключением иных действующих норм
- *Yürürlükteki standarttan değişik olan hariç tavsiye edilen yükseklik.*
- Zalecana wysokość z zastrzeżeniem innych obowiązujących przepisów.
- الارتفاع الموصى به ما لم تنص اللوائح السارية على غير ذلك.

- Campo di ripresa posto esterno
- *Entrance panel shooting field*
- Champ de filmage poste externe
- *Aufnahmebereich der Türstation*
- Campo de grabación placa exterior
- *Câmp vizual al panoului exterior*
- Campo de filmagem da unidade externa
- *Πεδίο λήψεων Εξωτερική θέση*
- Диапазон съемки внешнего блока
- *Giriş Paneli çekim alanı*
- Pole widzenia panelu zewnętrznego

• مجال عمل الوحدة الخارجية

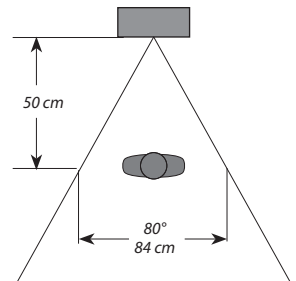
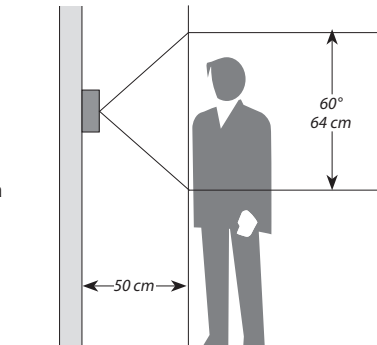

Risoluzione schermo	480 x 272 RGB
Risoluzione telecamera posto esterno	600 Line
IP	54
IK	07
Temperatura di funzionamento	(-15) – (+50) °C
Umidità	93 %
Comunicazione Duplex / Half - Duplex	Half - Duplex
N° di suonerie	12
Tipo serratura	12/24 Vac / Vdc 1A
<b>Articoli compatibili per ricambi o espansioni di impianto</b>	
Codice di ricambio o espansione posto interno video	369555 / 565 / 575 / 585
Codice di ricambio o espansione posto interno audio	369505
Codice di ricambio o espansione posto esterno video	369596
Codice di ricambio o espansione posto esterno audio	369595
Codice accessorio staffa angolare	369597

Résolution écran	480 x 272 RGB
Résolution caméra poste externe	600 lignes
IP	54
IK	07
Température de fonctionnement	(-15) – (+50) °C
Humidité	93 %
Communication Duplex / Half - Duplex	Half - Duplex
Nb de sonneries	12
Type serrure	12/24 Vac / Vdc 1A
<b>Articles compatibles comme pièces détachées ou pour extensions de l'installation</b>	
Code de rechange ou expansion poste interne vidéo	369555 / 565 / 575 / 585
Code de rechange ou expansion poste interne audio	369505
Code de rechange ou expansion poste externe vidéo	369596
Code de rechange ou expansion poste externe audio	369595
Code accessoire bride angulaire	369597

Resolución de la pantalla	480 x 272 RGB
Resolución telecámara placa exterior	600 Line
IP	54
IK	07
Temperatura de funcionamiento	(-15) – (+50) °C
Humedad	93 %
Comunicación Duplex / Half - Duplex	Half - Duplex
N.º de timbres	12
Tipo de cerradura	12/24 Vac / Vdc 1A
<b>Artículos compatibles para recambios o expansiones del sistema</b>	
Código de recambio o expansión unidad interior video	369555 / 565 / 575 / 585
Código de recambio o expansión unidad interior audio	369505
Código de recambio o expansión placa exterior video	369596
Código de recambio o expansión placa exterior audio	369595
Código accesorio soporte angular	369597

Screen resolution	480 x 272 RGB
Entrance panel camera resolution	600 Lines
IP	54
IK	07
Operating temperature	(-15) – (+50) °C
Humidity	93 %
Duplex / Half - Duplex communication	Half - Duplex
No. of ringtones	12
Type of door lock	12/24 Vac / Vdc 1A
<b>Compatible items for spare parts or system expansions</b>	
Spare or expansion code of the video internal unit	369555 / 565 / 575 / 585
Spare or expansion code of the audio internal unit	369505
Spare or expansion code of the video entrance panel	369596
Spare or expansion code of the audio entrance panel	369595
Angle bracket accessory code	369597

Bildschirmauflösung	480 x 272 RGB
Auflösung der Kamera der Türstation	600 Linien
IP	54
IK	07
Betriebstemperatur	(-15) – (+50) °C
Feuchtigkeit	93 %
Kommunikation Duplex / Half - Duplex	Half - Duplex
Anzahl Läutwerke	12
Schlosstyp	12/24 Vac / Vdc 1A
<b>Artikel, die als Ersatz oder zur Anlagenerweiterung verwendet werden können</b>	
Ersatzteil- oder Erweiterungscode der Videohausstation	369555 / 565 / 575 / 585
Ersatzteil- oder Erweiterungscode der Audiohausstation	369505
Ersatzteil- oder Erweiterungscode der Videotürstation	369596
Ersatzteil- oder Erweiterungscode der Audiotürstation	369595
Ersatzteilcode des Winkels	369597

Rezoluția ecranului	480 x 272 RGB
Rezoluția camerei panoului exterior	600 Linii
IP	54
IK	07
Temperatură de funcționare	(-15) – (+50) °C
Umiditate	93 %
Comunicații Duplex / Semi - Duplex	Semi - Duplex
Nr. de tonuri de apel	12
Tipul încuietorii	12/24 Vac / Vdc 1A
<b>Articole compatibile pentru piese de schimb sau extinderi ale sistemului</b>	
Codul de schimb sau de extindere pentru unitatea video internă	369555 / 565 / 575 / 585
Codul de schimb sau de extindere pentru unitatea audio internă	369505
Codul de schimb sau de extindere pentru panoul exterior video	369596
Codul de schimb sau de extindere pentru panoul exterior audio	369595
Cod accesoriu suport unghiular	369597

Resolução do ecrã	480 x 272 RGB
Resolução da câmara de unidade externa	600 Line
IP	54
IK	07
Temperatura de funcionamento	(-15) – (+50) °C
Humidade	93 %
Comunicação Duplex / Half - Duplex	Half - Duplex
Nº de campainhas	12
Tipo de fechadura	12/24 Vac / Vdc 1A
<b>Artigos compatíveis para peças de reposição ou extensões de instalação</b>	
Código de substituição ou expansão da unidade interna vídeo	369555 / 565 / 575 / 585
Código de substituição ou expansão da unidade interna vídeo	369505
Código de substituição ou expansão da unidade externa vídeo	369596
Código de substituição ou expansão da unidade externa áudio	369595
Código do acessório suporte angular	369597

Ανάλυση οθόνης	480 x 272 RGB
Ανάλυση κάμερας εξωτερικής θέσης	600 Line
IP	54
IK	07
Θερμοκρασία λειτουργίας	(-15) – (+50) °C
Υγρασία	93 %
Επικοινωνία Duplex / Half - Duplex	Half - Duplex
Αριθμός ringtones	12
Κλειδαριά τύπου	12/24 Vac / Vdc 1A
<b>Συμβατό στοιχεία για τα ανταλλακτικά ή το σύστημα</b>	
Κωδικός αντικατάστασης ή επέκτασης εξωτερικής θέσης βίντεο	369555 / 565 / 575 / 585
Κωδικός αντικατάστασης ή επέκτασης εξωτερικής θέσης ήχου	369505
Κωδικός αντικατάστασης ή επέκτασης εξωτερικής θέσης βίντεο	369596
Κωδικός αντικατάστασης ή επέκτασης εξωτερικής θέσης ήχου	369595
Κωδικός παρελκόμενου γωνιακού βραχίονα	369597

Разрешение экрана	480 x 272 RGB
Разрешение камеры внешнего блока	600 ТВЛ
IP	54
IK	07
Рабочая температура	(-15) – (+50) °C
Влажность	93 %
Связь Дуплексная / Полуdupлексная	Полудуплексная
Кол-во мелодий	12
Тип замка	12/24 Vac / Vdc 1A
<b>Изделия, совместимые в качестве запасных частей или для расширения системы</b>	
Κωδ. запасной части или расширения внутреннего видеоблока	369555 / 565 / 575 / 585
Κωδ. запасной части или расширения внутреннего аудиоблока	369505
Κωδ. запасной части или расширения внешнего видеоблока	369596
Κωδ. запасной части или расширения внешнего аудиоблока	369595
Κωд углового кронштейна	369597

Ekran çözünürlüğü	480 x 272 RGB
Giriş paneli kamera çözünürlüğü	600 Line
IP	54
IK	07
Çalışma ısısı	(-15) – (+50) °C
Nem	93 %
Duplex / Half – Duplex iletişim	Half - Duplex
Zil sesi S.	12
Kilit tipi	12/24 Vac / Vdc 1A
<b>Yedek parça veya tesis genişlemesi için uyumlu parçalar</b>	
Yedek kod veya video dahili ünite genişleme	369555 / 565 / 575 / 585
Yedek kod veya ses dahili ünite genişleme	369505
Yedek kod veya video giriş paneli genişleme	369596
Yedek kod veya ses giriş paneli genişleme	369595
Köşebent aksesuar kodu	369597

Rozdzielczość ekranu	480 x 272 RGB
Rozdzielczość kamery panelu zewnętrznego	600 linii
IP	54
IK	07
Temperatura pracy	(-15) – (+50) °C
Wilgotność	93 %
Komunikacja Duplex / Half - Duplex	Half - Duplex
Liczba dzwonek	12
Rodzaj zamka	12/24 Vac / Vdc 1A
<b>Artykuły kompatybilne jako części zamienne, lub dla rozbudowy linii</b>	
Kod wymiany lub rozbudowa aparatu wewnętrznego wideo	369555 / 565 / 575 / 585
Kod wymiany lub rozbudowa aparatu wewnętrznego audio	369505
Kod wymiany lub rozbudowa aparatu zewnętrznego wideo	369596
Kod wymiany lub rozbudowa aparatu zewnętrznego audio	369595
Kod akcesorium wspornika kąтового	369597

x 480 RGB 272	درجة وضوح الشاشة
خط 600	درجة وضوح الكاميرا التلفزيونية الخاصة بالوحدة الخارجية
54	IP
07	IK
(-15) – (+50) °C	درجة حرارة التشغيل
93 %	الرطوبة
ازدواج نصفی	التوصيل ازدواج / ازدواج نصفی
12	عدد النغمات
12/24 Vac / Vdc 1A	نوع القفل
عناصر متوافقة كقطع غيار أو وحدات توسع للمنظومة.	
369555 / 565 / 575 / 585	كود تبديل أو مد فيديو الوحدة الداخلية
369505	كود تبديل أو مد صوت الوحدة الداخلية
369596	كود تبديل أو مد فيديو الوحدة الخارجية
369595	كود تبديل أو مد صوت الوحدة الخارجية
369597	كود ملحق الحامل الزاوي

- Posto esterno
- *Entrance panel*
- Poste extérieur
- *Türstation*

- Placa exterior
- *Panou exterior*
- *Unidade externa*
- *Εξωτερική θέση*

- Внешний блок
- *Giriş paneli*
- *Panel Zewnętrzny*

• الوحدة الخارجية •

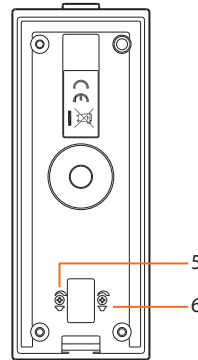
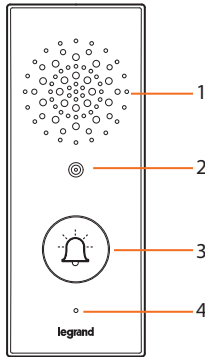

- 1 - Altoparlante
- 2 - Telecamera
- 3 - Pulsante di chiamata
- 4 - Microfono
- 5 - Regolazione microfono
- 6 - Regolazione altoparlante

- 1 - Speaker
- 2 - Camera
- 3 - Call button
- 4 - Microphone
- 5 - Microphone adjustment
- 6 - Speaker adjustment

- 1 - Haut-parleur
- 2 - Caméra
- 3 - Bouton d'appel
- 4 - Micro
- 5 - Réglage micro
- 6 - Réglage haut-parleur

- 1 - Lautsprecher
- 2 - Kamera
- 3 - Ruftaste
- 4 - Mikrophon
- 5 - Einstellung des Mikrophons
- 6 - Einstellung des Lautsprechers

- 1 - Altavoz
- 2 - Telecámara
- 3 - Pulsador de llamada
- 4 - Micrófono
- 5 - Regulación del micrófono
- 6 - Regulación del altavoz

- 1 - Difuzor
- 2 - Cameră
- 3 - Buton de apel
- 4 - Microfon
- 5 - Reglaj microfon
- 6 - Reglaj difuzor

- 1 - Altifalante
- 2 - Câmara de vídeo
- 3 - Botão de chamada
- 4 - Microfone
- 5 - Regulação do microfone
- 6 - Regulação do altifalante

- 1 - Ηχείο
- 2 - Τηλεκάμερα
- 3 - Πλήκτρο κλήσης
- 4 - Μικρόφωνο
- 5 - Βαθμονόμηση μικρόφωνου
- 6 - Ρύθμιση ηχείου

- 1 - Динамик
- 2 - Камера
- 3 - Кнопка вызова
- 4 - Микрофон
- 5 - Регулировка микрофона
- 6 - Регулировка динамика



- **Posto esterno**
- **Entrance panel**
- **Poste extérieur**
- **Türstation**

- **Placa exterior**
- **Panou exterior**
- **Unidad externa**
- **Εξωτερική θύση**

- **Внешний блок**
- **Giriş paneli**
- **Panel Zewnętrzny**















• الوحدة الخارجية

- 1 - Hoparlör
- 2 - Kamera
- 3 - Çağrı butonu
- 4 - Mikrofonu
- 5 - Mikrofon ayar
- 6 - Hoparlör ayar

- 1 - Głośnik
- 2 - Kamera
- 3 - Przycisk wywołania
- 4 - Mikrofon
- 5 - Regulacja mikrofonu
- 6 - Regulacja głośnika

- 1 - مكبر الصوت.
- 2 - الكاميرا التلفزيونية.
- 3 - زر المكالمة.
- 4 - الميكروفون.
- 5 - ضبط الميكروفون.
- 6 - ضبط مكبر الصوت.



- Se si manifestasse il disturbo del fischio, (effetto Larsen), ridurre prima la potenza del microfono , agendo con un cacciavite (fornito a corredo) sul potenziometro corrispondente, fino ad un livello accettabile. Qualora il fenomeno persista, agire sul potenziometro dell'altoparlante  in modo da eliminare l'inconveniente. Se il volume è troppo basso, aumentare prima il volume dell'altoparlante ed eventualmente anche quello del microfono, tenendo presente che è preferibile una trasmissione chiara e priva di disturbi, che una al limite dell'innesco (Larsen).
- *In case of a whistle (Larsen effect), first reduce the microphones , using a screwdriver (supplied) on the corresponding potentiometer, up to an acceptable level. Should the whistle persist, adjust the loudspeakers  volume in order to eliminate the trouble. If the volume is too low level then, increase first the potentiometer of the loudspeaker and secondly the one for the microphone, bearing in mind that a clear and noise free reception is preferable than one just before whistling (Larsen).*
- Lors de sifflement (effet de Larsen), réduire d'abord la puissance du micro , en intervenant à l'aide d'un tournevis (fourni) sur le potentiomètre correspondant jusqu'à un niveau acceptable. Si le sifflement persiste, régler le potentiomètre du haut-parleur  jusqu'à l'élimination de celui-ci. Si le volume est trop bas, augmenter d'abord la puissance du haut-parleur et éventuellement celle du micro, en considérant qu'une réception claire et sans parasite est préférable à une communication à la limite de l'accrochage (effet de Larsen).
- *Beim etwaigen Auftreten eines Pfeiftones (Larsen-Effekt), zuerst die Lautstärke des Mikrophones  mit dem mitgelieferten Schraubendreher den entsprechenden Potentiometer bis auf einen angemessenen Wert einstellen. Sollte die Störung weiterhin bestehen, dann das Potentiometer des Lautsprechers  bis zur Beseitigung des Pfeiftones einstellen. Ist die Lautstärke nun zu niedrig, dann zuerst die des Lautsprechers und erst danach evtl. auch die des Mikrophones erhöhen, wobei ein deutlicher und störungsfreier Empfang einem an der Störungsgrenze liegendem (Larsen-Effekt) vorzuziehen ist.*
- Si se manifesta el silbido de acoplamiento, (efecto Larsen), reducir primero la potencia del micrófono , actuando con un destornillador (en dotación) en el potenciómetro correspondiente, hasta obtener un nivel aceptable. Si el fenómeno persistiera, regular el potenciómetro del altavoz  hasta eliminar la interferencia. Si el volumen es demasiado bajo, aumentar primero el volumen del altavoz y eventualmente también el del micrófono, teniendo en cuenta que es preferible una transmisión clara y limpia de interferencias, que una al límite del acoplo (Larsen).
- *În cazul unui sunet de tip șuierat (efectul Larsen), redu mai întâi volumul microfonului , cu ajutorul unei șurubelnițe (inclusă) de la potențiometrul corespunzător, până la un nivel acceptabil. Dacă șuieratul persistă, ajustează  volumul difuzoarelor, pentru a elimina problema. Dacă volumul este la un nivel prea scăzut, reglează mai întâi potențiometrul difuzoarelor și apoi pe cel al microfonului, ținând cont de faptul că o recepție clară și fără zgomote este de preferat celei setate la un nivel imediat anterior apariției șuieratului (Larsen).*
- Se se manifestar uma interferência no som (efeito de Larsen), começar por diminuir a potência do microfone , intervindo com uma chave de parafusos (fornecida no equipamento base) no respectivo potenciómetro, até um nível aceitável. Se o fenómeno persistir, regular o potenciómetro do altifalante  de modo a eliminar o problema. Se o volume estiver demasiado baixo, começar por aumentar o volume do altifalante e depois, se necessário, o do microfone, tendo presente que é melhor ter uma transmissão clara e sem interferências, que uma no limiar de início de efeitos Larsen.









- Posto esterno
- Entrance panel
- Poste extérieur
- Türstation



- Placa exterior
- Ραnou exterior
- Unidade externa
- Εξωτερική θέση

- Внешний блок
- Giriş paneli
- Panel Zewnętrzny

• الوحدة الخارجية



- Αν εκδηλωθεί η παρενόχληση του σφουρίγματος, (φαινόμενο Larsen), μειώστε πρώτα την ισχύ του μικρόφωνου  , χρησιμοποιώντας ένα κατασβίδι (παρέχεται) στο αντίστοιχο ποτενσιόμετρο, μέχρι την ανάκτηση ενός αποδεκτού επιπέδου. Αν τυχόν το φαινόμενο εμμένει, ενεργείστε στο ποτενσιόμετρο του ηχείου  έτσι ώστε να εξαλειφτεί η δυσχέρεια. Αν η ένταση είναι πολύ χαμηλή, αυξήστε πρώτα την ένταση του ηχείου κι ενδεχομένως και την ένταση του μικρόφωνου, λαμβάνοντας υπόψη ότι είναι προτιμότερη μια μετάδοση καθαρή και χωρίς παρενοχλήσεις, παρά μία στα όρια της διακοπής (Larsen).
- При наличии свистящего шума (эффект Ларсена), прежде всего, следует уменьшить чувствительность микрофонов  , воздействуя отверткой (входит в комплект) на соответствующий потенциометр до приемлемого уровня. Если свистящий звук сохраняется, отрегулируйте громкость динамиков  , чтобы устранить его. Если при этом уровень громкости слишком низок, прежде всего с помощью потенциометра увеличьте громкость динамика, а затем – микрофона, с учетом того, что важнее достичь чистого звука без помех при приеме сигнала, чем уровня, предшествующего появлению свиста (эффекта Ларсена).
- Tiz bir ıslık sesi meydana gelirse (Larsen etkisi) öncelikle tekabül eden potansiyometre üzerinde bir tornavida ile (aygıt ile birlikte verilmiştir) mikrofon  gücünü kabul edilebilir bir seviyeye kadar azaltın. Eğer ıslık sesi devam ederse sorun çözülmünceye kadar hoparlör  potansiyometresi üzerinde işlem yapın. Eğer ses seviyesi çok düşük ise, öncelikle hoparlörün ve gerekirse mikrofonun da ses seviyesini yükseltin, askı eşliğinde kalarak net ve parazitsiz bir iletişimin tercih edildiğini göz önünde bulundurun (Larsen).
- W przypadku pojawienia się sprzężenia/gwizdu (efekt Larsena), należy najpierw zmniejszyć moc mikrofonu  , działając za pomocą śrubokręta (w zestawie) na odpowiedni potencjometr, aż do akceptowalnego poziomu. Jeżeli nie przyniesie to pożądanego efektu, regulować potencjometr głośnika  , aż do usunięcia sprzężenia. W razie zbyt niskiego poziomu głośności, należy najpierw zwiększyć moc głośnika, a dopiero potem mikrofonu, mając na uwadze, że lepszy jest przekaz niezakłócony, niż taki, który występuje bezpośrednio przed wystąpieniem gwizdu (Larsen).

• في حالة ظهور اضطراب الصافرة (تأثير Larsen). قم أولاً بخفض قدرة الميكروفون  . بالعمل مُستخدمًا مفك مسامير (المورد مرفقًا بالجهاز) على مقياس الضغط المرادف حتى الوصول إلى المستوى المقبول. إذا استمرت الظاهرة. قم بالعمل على مقياس الضغط الخاص بمكبّر الصوت  حتى تتخلص من المشكلة. إذا كان الصوت منخفضًا للغاية. قم أولاً بزيادة مستوى الصوت الخاصة بالمكبّر وربما أيضًا ذلك الخاص بالميكروفون مع الأخذ في الاعتبار أنه يُفضل بث واضح وخالي من الاضطرابات عن بث عند حد الاقتران (Larsen).

- Posto interno
- *Internal unit*
- Poste interne
- *Hausstation*

- Unidad interior
- *Unitate internă*
- *Unidade interna*
- *Εσωτερική θέση*

- *Внутренний блок*
- *Dahili ünite*
- *Aparat wewnętrzny*
- الوحدة الداخلية

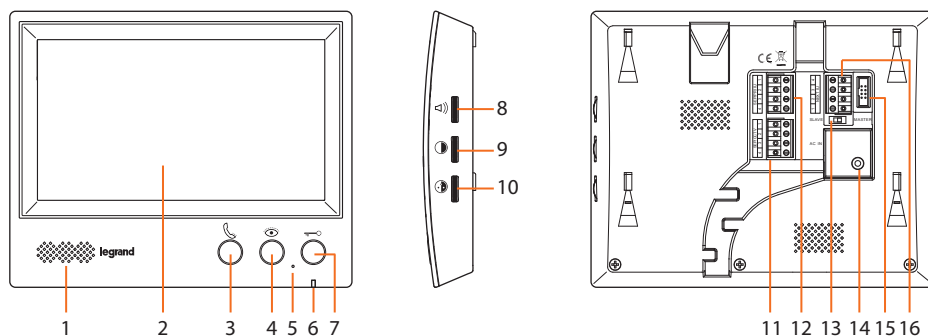

- |  |  |
|--|--|
| <ul style="list-style-type: none"> <li>1 - Altoparlante</li> <li>2 - Display</li> <li>3 - Tasto risposta/Tasto Intercom</li> <li>4 - Tasto Ciclamto / Monitor</li> <li>5 - Microfono</li> <li>6 - LED Comunicazione<br/>rosso= volume OFF<br/>verde lampeggiante = chiamata in arrivo<br/>verde fisso= comunicazione attiva</li> <li>7 - Pulsante serratura</li> <li>8 - Regolazione volume suoneria</li> <li>9 - Regolazione luminosità</li> <li>10 - Regolazione colore</li> <li>11 - Connessione posto esterno secondario e / o telecamera</li> <li>12 - Connessione posto esterno principale</li> <li>13 - Dip switch Master/Slave<br/>Master = posto interno principale dell'appartamento<br/>Slave = posto interno aggiuntivo<br/>Nota: spegnere e riaccendere il dispositivo per attivare la funzione.</li> <li>14 - Connessione alla rete elettrica</li> <li>15 - Non utilizzato</li> <li>16 - Connessione posto interno aggiuntivo</li> </ul> | <ul style="list-style-type: none"> <li>1 - Speaker</li> <li>2 - Display</li> <li>3 - Answering key/ Intercom key</li> <li>4 - Monitor / cycling key</li> <li>5 - Microphone</li> <li>6 - Communication LED<br/>red = volume OFF<br/>flashing green = incoming call<br/>steady green = active communication</li> <li>7 - Door lock button</li> <li>8 - Ring volume adjustment</li> <li>9 - Brightness adjustment</li> <li>10 - Colour adjustment</li> <li>11 - Connection of secondary entrance panel and / or camera</li> <li>12 - Connection of main entrance panel</li> <li>13 - Master/slave dip switch<br/>Master= main internal unit of apartment<br/>Slave= additional internal unit<br/>Note: switch the device off and then on again to activate the function.</li> <li>14 - Connection to mains/grid</li> <li>15 - Not used</li> <li>16 - Connection of additional internal unit</li> </ul> |
|--|--|

- Posto interno
- Internal unit
- Poste interne
- Hausstation

- Unidad interior
- Unitate internă
- Unidade interna
- Εσωτερική θέση

- Внутренний блок
- Dahili ünite
- Aparat wewnętrzny

• الوحدة الداخلية

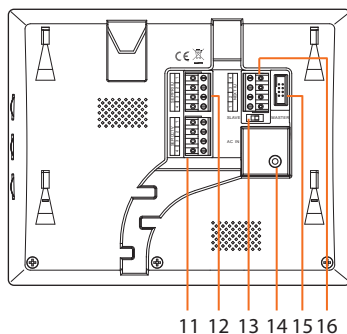
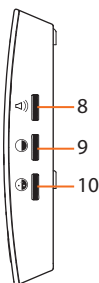
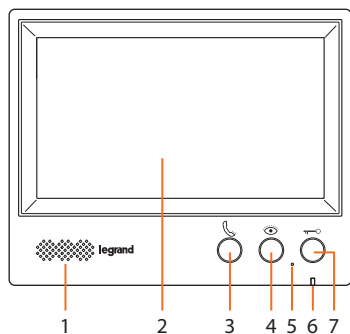

- 1 - Haut-parleur
- 2 - Écran
- 3 - Touche de réponse/Touche Intercom
- 4 - Touche Cyclage/Écran
- 5 - Micro
- 6 - Voyant communication  
rouge = volume OFF  
vert clignotant = arrivée d'un appel  
vert fixe = communication activ
- 7 - Bouton serrure
- 8 - Réglage volume sonnerie
- 9 - Réglage luminosité
- 10 - Réglage couleur
- 11 - Connexion poste externe secondaire et/ou caméra
- 12 - Connexion poste externe principal
- 13 - Commutateur Master/Slave  
Master = poste interne principal d'appartement  
Slave = poste interne supplémentaire  
Note : éteindre et rallumer le dispositif pour activer la fonction.
- 14 - Connexion au secteur d'alimentation électrique
- 15 - Non utilisé
- 16 - Connexion poste interne supplémentaire

- 1 - Lautsprecher
- 2 - Display
- 3 - Antwortetaste/Taste Intercom
- 4 - Taste der zyklischen Umschaltung / Bildschirm
- 5 - Mikrophon
- 6 - LED der Kommunikation  
rot = Lautstärke OFF  
grün blinkend = eintreffen eines Anrufs  
grün fest leuchtend = Kommunikation aktiv
- 7 - Schlosstaste
- 8 - Einstellung der Lautstärke des Läutwerks
- 9 - Einstellung der Helligkeit
- 10 - Farbeinstellung
- 11 - Anschluss an eine Nebentürstation und/oder Kamera
- 12 - Anschluss an die Haupttürstation
- 13 - Dip-Schalter Master/Slave  
Master = Haupthausstation der Wohnung  
Slave = zusätzliche Hausstation  
Anmerkung: die Vorrichtung aus- und wieder einschalten, um die Funktion zu aktivieren.
- 14 - Anschluss an das Stromnetz
- 15 - Nicht verwendet
- 16 - Anschluss an die zusätzliche Hausstation

- 
- |   |   |
|---|---|
| <b>1</b> - Altavoz  | <b>1</b> - Difuzor  |
| <b>2</b> - Pantalla   | <b>2</b> - Ecran  |
| <b>3</b> - Tecla respuesta/Tecla Intercom   | <b>3</b> - Tastă de răspuns / Tastă Intercom  |
| <b>4</b> - Tecla Visualización cíclica / Monitor  | <b>4</b> - Monitor / tastă comutare cameră video  |
| <b>5</b> - Micrófono  | <b>5</b> - Microfon   |
| <b>6</b> - LED Comunicación<br>rojo = volumen OFF<br>verde parpadeante = llamada entrante<br>verde fijo = comunicación activa   | <b>6</b> - Comunicații LED<br>roșu = volum OFF<br>verde intermitent = apel primit<br>verde constant = comunicații active  |
| <b>7</b> - Pulsador de la cerradura   | <b>7</b> - Buton încuietoare ușă  |
| <b>8</b> - Regulación del volumen del timbre  | <b>8</b> - Reglaj volum sonerie   |
| <b>9</b> - Regulación de la luminosidad   | <b>9</b> - Reglaj luminozitate  |
| <b>10</b> - Regulación del color  | <b>10</b> - Reglaj culoare  |
| <b>11</b> - Conexión placa exterior secundaria y / o telecámara   | <b>11</b> - Conexiunea panoului exterior și / sau a camerei secundare   |
| <b>12</b> - Conexión placa exterior principal   | <b>12</b> - Conexiunea panoului exterior principal  |
| <b>13</b> - Dip switch Master/Slave<br>Master = unidad interior principal del apartamento<br>Slave = unidad interior adicional<br>Nota: apague y reencienda el dispositivo para activar la función. | <b>13</b> - Comutator de fază Master/slave<br>Master= unitate internă principală a apartamentului<br>Slave= unitate internă suplimentară<br>Observație: oprește și pornește din nou dispozitivul pentru a activa funcția. |
| <b>14</b> - Conexión a la red eléctrica   | <b>14</b> - Conexiunea la rețeaua de alimentare   |
| <b>15</b> - No utilizado  | <b>15</b> - Nu se utilizează  |
| <b>16</b> - Conexión unidad interior adicional  | <b>16</b> - Conexiunea unității interne suplimentare  |
- 
- |   |   |
|---|---|
| <b>1</b> - Altifalante  | <b>1</b> - Ηχείο  |
| <b>2</b> - Ecrã   | <b>2</b> - Display  |
| <b>3</b> - Botão resposta / Botão Intercomunicador  | <b>3</b> - Πλήκτρο απάντησης/Πλήκτρο Intercom   |
| <b>4</b> - Botão de Ciclamento / Monitor  | <b>4</b> - Πλήκτρο Κυκλοποίησης / Monitor   |
| <b>5</b> - Microfone  | <b>5</b> - Μικρόφωνο  |
| <b>6</b> - Led de Comunicação<br>vermelho = volume OFF<br>verde intermitente = chamada em chegada<br>verde fixo – comunicação ativa   | <b>6</b> - LED Επικοινωνίας<br>κόκκινο = Όγκος OFF<br>Πράσινο που αναβοσβήνει = εισερχόμενη κλήση<br>Σταθερό πράσινο-ενεργή επικοινωνία   |
| <b>7</b> - Botão da fechadura   | <b>7</b> - Πλήκτρο κλειδαριάς   |
| <b>8</b> - Regulação do volume da campainha   | <b>8</b> - Ρύθμισης έντασης ήχου  |
| <b>9</b> - Regulação da iluminação  | <b>9</b> - Ρύθμιση φωτεινότητας   |
| <b>10</b> - Regulação da cor  | <b>10</b> - Ρύθμιση χρώματος  |
| <b>11</b> - Ligação unidade externa secundária e/ou câmara  | <b>11</b> - Σύνδεση εξωτερικής θέσης δευτερεύουσας θέσης ή / και της τηλεκάμερας  |
| <b>12</b> - Ligação unidade externa principal   | <b>12</b> - Σύνδεση της κύριας εξωτερικής θέσης   |
| <b>13</b> - Dip switch Master / Slave<br>Master = unidade interna principal do apartamento<br>Slave = unidade interna adicional<br>Nota: desligar e religar o dispositivo para ativar a função. | <b>13</b> - Μικροδιακόπτες Master / Slave<br>Master = κύρια εσωτερική θέση του διαμερίσματος<br>Slave = επιπρόσθετη εσωτερική θέση<br>Σημείωση: απενεργοποιήστε και ενεργοποιήστε τη συσκευή για να ενεργοποιήσετε τη λειτουργία. |
| <b>14</b> - Ligação à rede elétrica   | <b>14</b> - Σύνδεση με το ηλεκτρικό δίκτυο  |
| <b>15</b> - Não utilizado   | <b>15</b> - Μη χρησιμοποιούμενο   |
| <b>16</b> - Ligação unidade interna adicional   | <b>16</b> - Σύνδεση με την επιπρόσθετη εσωτερική θέση   |
-

- 1 - Динамик
- 2 - Дисплей
- 3 - Кнопка ответа/Кнопка Интерком
- 4 - Кнопка Циклический просмотр /Монитор
- 5 - Микрофон
- 6 - Светодиодный индикатор связи  
красный= громкость Выкл.  
зеленый мигающий = входящий вызов  
зеленый фиксированный= связь установлена
- 7 - Кнопка замка
- 8 - Регулировка громкости мелодии
- 9 - Регулировка яркости
- 10 - Регулировка цвета
- 11 - Подключение второстепенного внешнего блока и/или камеры
- 12 - Подключение главного внешнего блока
- 13 - Dip-переключатель Главный/Подчиненный  
Главный = главный внутренний блок квартиры  
Подчиненный = дополнительный внутренний блок  
Примечание: выключить и снова включить устройство для активации функции.
- 14 - Подключение к электрической сети
- 15 - Не используется
- 16 - Подключение дополнительного внутреннего блока

- 1 - Hoparlör
- 2 - Ekran
- 3 - Cevap tuşu/İnterkom tuşu
- 4 - Devirsel mod /Ekran tuşu
- 5 - Mikrofonu
- 6 - LED İletişim  
Kırmızı= ses seviyesi OFF  
yanıp sönen yeşil= gelen çağrı  
sabit yeşil= iletişim faal
- 7 - Kilit butonu
- 8 - Zil sesi seviyesi ayarı
- 9 - Parlaklık ayarı
- 10 - Renk ayarı
- 11 - İkincil giriş paneli ve/veya bağlantısı
- 12 - Ana giriş paneli bağlantısı
- 13 - Dip switch Master/Slave  
Master = Daire ana dahili ünite  
Slave = ek dahili ünite  
Not: İşlevi faalleştirmek için aygıtı kapatın ve yeniden açın.
- 14 - Elektrik şebekesine bağlantı
- 15 - Kullanılmıyor
- 16 - Ek dahili ünite bağlantısı

- 1 - Głośnik
- 2 - Wyświetlacz
- 3 - Przycisk odpowiedzi/Przycisk Interkom
- 4 - Przycisk Przełączania/Monitora
- 5 - Mikrofon
- 6 - Dioda LED komunikacji  
czerwona = głośność OFF  
zielona migająca=połączenie przychodzące  
zielona stała=komunikacja aktywna
- 7 - Przycisk zamka
- 8 - Regulacja głośności dzwonka
- 9 - Regulacja jasności
- 10 - Regulacja koloru
- 11 - Podłączenie panelu zewnętrznego drugorzędowego i/lub kamery
- 12 - Podłączenie panelu zewnętrznego głównego
- 13 - Przełącznik DIP Master / Slave  
Master = główny aparat wewnętrzny mieszkania  
Slave = aparat wewnętrzny dodatkowy  
Uwaga: wyłączyć i ponownie włączyć urządzenie, aby uaktywnić funkcję.
- 14 - Podłączenie do sieci elektrycznej
- 15 - Nie używany
- 16 - Podłączenie dodatkowego aparatu wewnętrznego

- 1 مكبر الصوت.
- 2 شاشة العرض.
- 3 زر الرد / زر الإتركم.
- 4 زر الدورة / الشاشة.
- 5 الميكروفون.
- 6 الصمام الضوئي الباعث للضوء الخاص بالاتصال.  
الأحمر = الصوت غير عامل.  
الأخضر الوامض = مكالمة واردة.  
الأخضر الثابت = الاتصال نشط.
- 7 زر القفل.
- 8 ضبط مستوى صوت النغمة.
- 9 ضبط السطوع.
- 10 ضبط اللون.
- 11 التوصيل بالوحدة الخارجية الثانوية و / أو الكاميرا التليفزيونية.
- 12 بالتوصيل بالوحدة الخارجية الرئيسية.
- 13 المفتاح ثنائي الجوانب رئيسي "Master" / تابع "Slave".  
الرئيسي "Master" = الوحدة الداخلية الرئيسية للشقة.  
التابع = الوحدة الداخلية الإضافية.  
ملحوظة: قم بإيقاف وإعادة تشغيل الجهاز لتنشيط الوظيفة.
- 14 التوصيل بالشبكة الكهربائية.
- 15 غير مُستخدم.
- 16 التوصيل بوحدة داخلية إضافية.

- Installazione posto esterno
- Entrance panel installation
- Installation du poste extérieur
- Installation der Türstation
- Instalación de la placa exterior

- Instalarea panoului exterior
- Instalação da unidade externa
- Εγκατάσταση εξωτερικής θέσης
- Монтаж внешнего блока
- Dış ünite kurma

- Instalacja panelu zewnętrznego
- تركيب الوحدة الخارجية

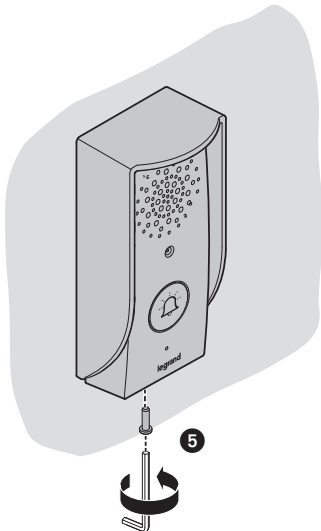
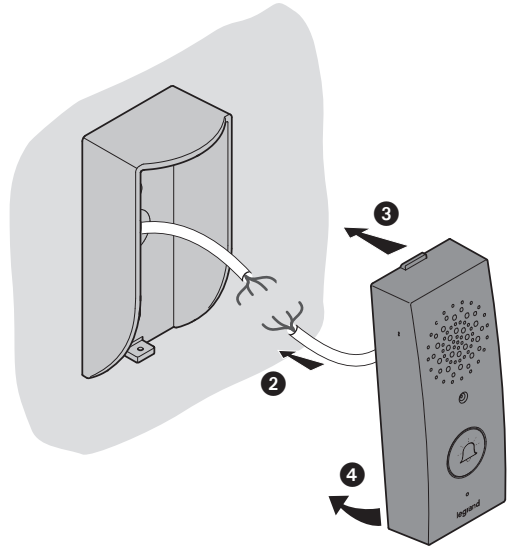
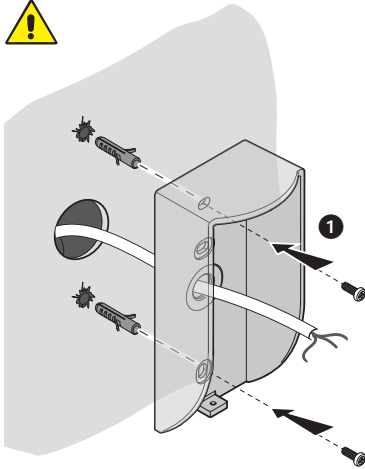

- **Attenzione:** per cablaggio vedi schema di collegamento
- **Caution:** for the wiring refer to the wiring diagram
- **Attention :** pour le câblage, se reporter au schéma de branchement
- **Achtung:** zur Verkabelung, siehe Anschlussplan
- **Atención:** para el cableado, véase el esquema de conexión
- **Atenție:** pentru cablare consultă diagrama de cablaj
- **Atenção:** para a fiação, ver o esquema de conexões
- Παρακαλούμε προσέξτε: Για την καλωδίωση δείτε σχεδιάγραμμα καλωδίωσης
- **Внимание:** для монтажа кабельной проводки см. схему соединения
- **Dikkat:** kablolama sistemi için bağlantı şemasına bakın
- **Uwaga:** w przypadku okablowania patrz: schemat połączeń

• تنبيه: للتوصيلات الكهربائية، انظر مخطط التوصيل.

- Installazione posto esterno
- *Entrance panel installation*
- Installation du poste extérieur
- *Installation der Türstation*
- Instalación de la placa exterior
- *Instalarea panoului exterior*
- *Instalação da unidade externa*
- *Εγκατάσταση εξωτερικής θέσης*
- *Монтаж внешнего блока*
- *Diş ünite kurma*
- *Instalacja panelu zewnętrznego*
- *تركيب الوحدة الخارجية*

- La telecamera non deve essere installata di fronte a grandi sorgenti luminose, oppure in luoghi dove il soggetto ripreso rimanga molto in controluce. Le telecamere a colori presentano, in condizioni di scarsa luminosità, una sensibilità inferiore rispetto alle telecamere in bianco/nero. Si consiglia pertanto, in ambienti poco illuminati di prevedere una fonte di illuminazione aggiuntiva.
  - *The camera must not be installed in front of large light sources, or in places where the subject viewed remains in deep shadow. In poor lighting conditions colour cameras are less sensitive than black/white cameras. An extra lighting source should be added in poorly lit rooms.*
- La télécaméra ne doit pas être installée en face de fortes sources lumineuses, ou bien dans des endroits où le sujet pris reste très à contre-jour. Les télécaméras couleurs présentent, dans des conditions de faible luminosité, une sensibilité inférieure aux télécaméras noir/blanc. Il est donc conseillé, dans des milieux peu éclairés, de prévoir une source de lumière supplémentaire.
  - *Die Kamera darf nicht vor starken Lichtquellen oder an Orten installiert werden, wo das Subjekt sich im Gegenlicht befindet. Farbkameras besitzen bei schlechter Beleuchtung eine geringere Empfindlichkeit als Schwarz/Weiß Kameras. Wir empfehlen daher eine zusätzliche Beleuchtungsquelle vorzusehen.*
- La telecámara no debe ser instalada delante de fuentes luminosas grande en lugares en donde el individuo filmado se encuentre demasiado en contraluz. Las telecámaras en colores presentan, en condiciones de escasa luminosidad, una sensibilidad inferior respecto a las telecámaras en blanco/negro. Por lo tanto es aconsejable en ambientes escasamente iluminados prever una fuente de iluminación extra.
  - *Camera nu trebuie instalată în fața unor surse mari de lumină, sau în locuri în care subiectul vizualizat rămâne în umbră. În condiții slabe de iluminat, camerele color sunt mai puțin sensibile decât cele alb / negru. Se recomandă adăugarea unei surse suplimentare de lumină în încăperile slab iluminate.*
- A câmara não deve ser montada diante de fortes fontes de luz, ou então em lugares onde o elemento que deve ser filmado fique muito em contraluz. As câmaras em cores apresentam, quando há pouca luminosidade, uma sensibilidade inferior em relação às câmaras em branco e preto. Portanto, recomenda-se, quando os ambientes forem pouco iluminados providenciar uma fonte de iluminação adicional.
  - *Η κάμερα δεν πρέπει να εγκατασταθεί μπροστά από μεγάλες πηγές φωτός, ή σε μέρη όπου το αντικείμενο, παραμένει σε βαθιά σκιά. Οι τηλεκάμερες παρουσιάζουν, σε συνθήκες χαμηλού φωτισμού, μια μικρότερη ευαισθησία σε σχέση με τις τηλεκάμερες σε μαύρο / άσπρο. Ως εκ τούτου, συνιστάται, σε αμυδρό περιβάλλοντα να παρέχεται μια πηγή πρόσθετου φωτισμού.*
- Не следует устанавливать камеру напротив крупных источников света или в местах, где снимаемый объект находится сильно против света. В условиях недостаточной освещенности цветные камеры имеют более низкую чувствительность по сравнению с черно-белыми камерами. В связи с этим в плохо освещенных местах рекомендуется предусмотреть дополнительный источник света.
  - *Kameralar büyük ışık kaynaklarının önünde veya kişinin görüntüsünün ışığın arkadan geldiği yerlerde kurulmamalıdır. Işığın az olduğu durumlarda renkli kameraların hassasiyeti beyaz/siyah kameralara nispeten daha düşüktür. Bu sebepten ışığın az olduğu mekanlarda ek bir ışıklandırma kaynağı öngörülmesi tavsiye edilir.*
- Aparat nie może być zainstalowany naprzeciwko dużych źródeł światła lub w miejscach, w których oglądana osoba pozostaje w głębokim cieniu. Kamery kolorowe posiadają w warunkach słabego oświetlenia niższą czułość w stosunku do kamer w trybie czarno/białym. W związku z tym zaleca się, aby w słabo oświetlonych pomieszczeniach zapewnić dodatkowe źródło światła.
  - *لا يجوز تركيب الكاميرا التليفزيونية أمام مصادر ضوئية كبيرة. أو في الأماكن حيث يظل الشيء الملتقط صورته طويلا في الإضاءة الخلفية. الكاميرات التليفزيونية الملونة. في ظروف الإضاءة الضعيفة. يكون لديها حساسية منخفضة مقارنة بالكاميرات التليفزيونية الأبيض والأسود. لذا نوصي بوضع مصدر إضاءة إضافي في البيئات ذات الإضاءة الضعيفة.*



- Installazione del posto interno
- *Internal unit installation*
- Installation du poste interne
- *Installation der Hausstation*
- Instalación de la unidad interior
- *Instalarea unității interne*
- Instalação da unidade interna
- *Εγκατάσταση της εσωτερικής θέσης*
- Монтаж внутреннего блока
- *Dahili ünite kurma*
- Instalacja miejsca wewnętrznego
- التركيب في الأماكن الداخلية

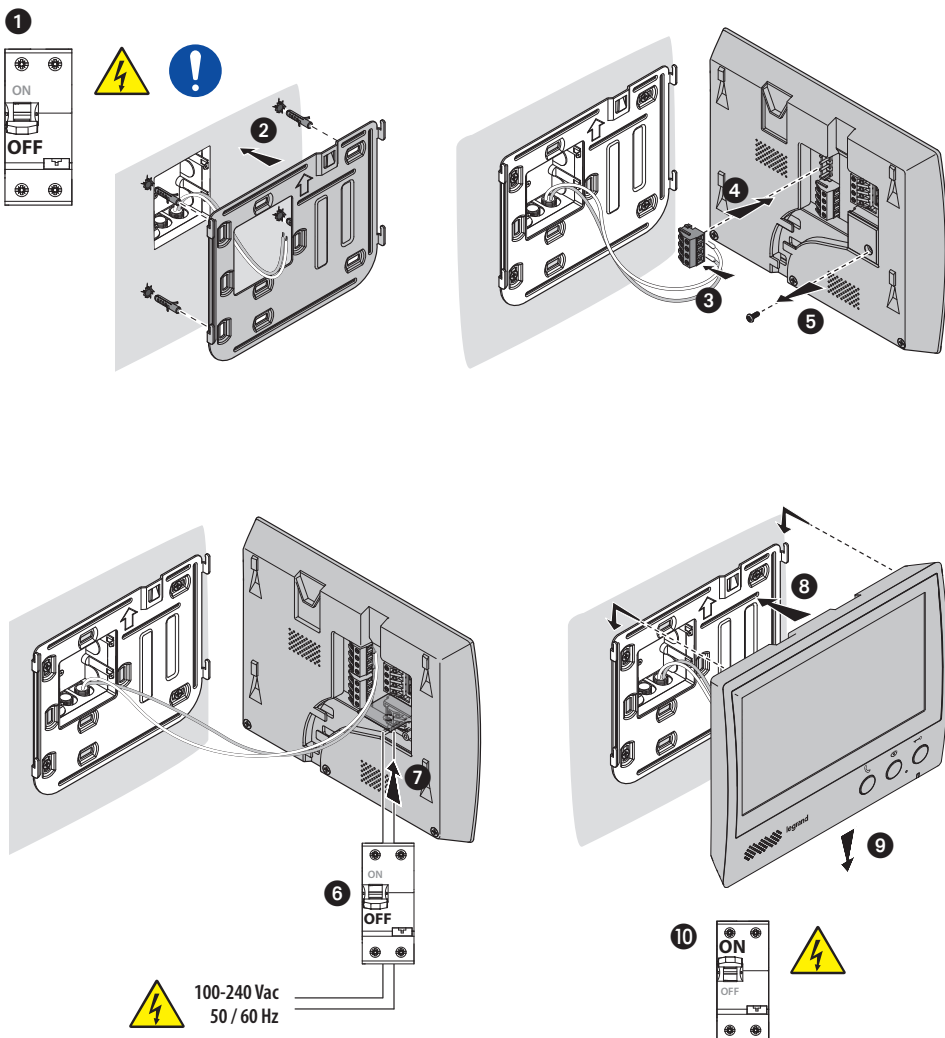

- **Installazione del posto interno**
- **Internal unit installation**
- **Installation du poste interne**
- **Installation der Hausstation**
- **Instalación de la unidad interior**
- **Instalarea unității interne**
- **Instalação da unidade interna**
- **Εγκατάσταση της εσωτερικής θέσης**
- **Монтаж внутреннего блока**
- **Dahili ünite kurma**
- **Instalacja miejsca wewnętrznego**
- **التركيب في الأماكن الداخلية**

• **Attenzione:** il citofono deve rispettare le seguenti regole installative:

- deve essere installato solo in ambienti interni
- evitare di fissare la staffa su superfici non piane o irregolari e di effettuare un eccessivo serraggio delle viti, al fine di evitare deformazioni della staffa che potrebbero compromettere la corretta installazione del dispositivo. Il dispositivo deve scorrere nelle apposite guide della staffa con una leggera pressione e senza sforzo eccessivo.

Nota: i citofoni audio e video sono tutti compatibili tra di loro ed interscambiabili.

• **Caution:** the internal unit must respect the following installation rules:

- it must only be installed indoors
  - avoid fastening the bracket on uneven or irregular surfaces and excessive screw tightening, in order to prevent any bracket distortion that may compromise the correct installation of the device. The device must slide in the appropriate bracket rails with a slight pressure and without straining.
- Note: the audio and video internal units are all compatible with each other and interchangeable.

• **Attention:** le phone doit respecter les règles d'installation suivantes:

- il doit être monté seulement à l'intérieur
- éviter de fixer la bride sur des surfaces non plates ou irrégulières ainsi que d'effectuer un serrage excessif des vis pour prévenir les déformations de la bride susceptibles de compromettre la bonne installation du dispositif. Le dispositif doit coulisser sur les guides de la bride prévus à cet effet en exerçant une légère pression sans effort excessif.

Note : les interphones audio et vidéo sont tous compatibles les uns avec les autres et interchangeables.

• **Achtung:** die Hausstation muss unter Beachtung folgender Regeln installiert werden:

- es darf nur im Inneren installiert werden
  - den Bügel nicht an unebene Flächen befestigen und die Schrauben nicht übermäßig festziehen, um den Bügel nicht zu verformen und die Installation der Vorrichtung zu beeinträchtigen. Die Vorrichtung muss in den Führungen des Bügels mit einem leichten Druck mühelos gleiten können.
- Anmerkung: Die Audio- und Videogegensprechanlagen sind alle untereinander kompatibel und austauschbar.

• **Atención:** el interfono debe respetar las siguientes normas de instalación:

- se debe instalar sólo al cubierto
- evite fijar el soporte en superficies no planas o irregulares y no apriete excesivamente los tornillos para evitar deformaciones del soporte que podrían comprometer la instalación correcta del dispositivo. El dispositivo ha de deslizarse por las guías correspondientes del soporte con una ligera presión sin esfuerzos excesivos.

Nota: los porteros de audio y video son todos compatibles entre sí e intercambiables.

• **Atenție:** unitatea internă trebuie să respecte următoarele reguli de instalare:

- aceasta trebuie instalată doar în spații interioare
- se va evita fixarea suportului pe suprafețe neuniforme sau neregulate precum și strângerea excesivă a șuruburilor, pentru a se preveni deformarea suportului care ar putea compromite instalarea corectă a dispozitivului. Dispozitivul trebuie să gliseze în șinele corespunzătoare ale suportului exercitând o presiune ușoară și fără deformări.

Observație: unitățile interne audio și video sunt toate compatibile între ele și interschimbabile.

- **Installazione del posto interno**
- **Internal unit installation**
- **Installation du poste interne**
- **Installation der Hausstation**
- **Instalación de la unidad interior**
- **Instalarea unității interne**
- **Instalação da unidade interna**
- **Εγκατάσταση της εσωτερικής θύσης**
- **Монтаж внутреннего блока**
- **Dahili ünite kurma**
- **Instalacja miejsca wewnętrznego**
- **التركيب في الأماكن الداخلية**

- **Atenção:** o intercomunicador deve respeitar as seguintes regras para ser instalado:
  - deve ser instalado somente internamente
  - evitar fixar a braçadeira em superfícies não planas ou irregulares, evitado também apertar excessivamente os parafusos, para impedir deformações do suporte, que poderiam comprometer a correta instalação do dispositivo. O dispositivo deve deslizar nas expressas guias do suporte com uma leve pressão e sem esforço excessivo.
- Nota: os intercomunicadores áudio e vídeo são todos compatíveis uns com os outros e intercambiáveis.

- **Προσοχή:** το τηροτηλέφωνο πρέπει να τηρεί τους ακόλουθους κανόνες εγκατάστασης:
  - πρέπει να εγκατασταθεί μόνο σε εσωτερικούς χώρους
  - αποφύγετε την στήριξη σε ανώμαλες επιφάνειες ή ακανόνιστες και την πραγματοποίηση υπερβολικής σύσφιξης των βιδών, ώστε να αποφευχθεί η παραμόρφωση του βραχίονα που θα μπορούσε να θέσει σε κίνδυνο τη σωστή εγκατάσταση της συσκευής. Η συσκευή θα πρέπει να ολισθαίνει μέσα στους ειδικούς οδηγούς με ελαφρά πίεση και χωρίς υπερβολική προσπάθεια.
- Σημείωση: ενδοεπικοινωνία ήχου και βίντεο είναι όλα συμβατά μεταξύ τους και τα εναλλάξιμα.

- **Внимание:** при установке домофона следует соблюдать следующие правила:
  - домофон следует устанавливать только во внутренних помещениях
  - не рекомендуется закреплять кронштейн на неровных или неправильных поверхностях и чрезмерно затягивать винты, чтобы избежать деформаций кронштейна, которые могут нарушить правильность установки устройства. Устройство должно перемещаться в соответствующих направляющих кронштейна при легком нажатии и без чрезмерного усилия.
- Примечание: аудио- и видеодомофоны полностью совместимы друг с другом и взаимозаменяемы.

- **Dikkat:** Kapı telefonları izleyen kurulum kurallarına uymalıdır:
  - sadece iç mekanlarda kurulmalıdır;
  - aygıtın düzgün kurulumunu etkilemesini ve köşebentini deforma olmasını önlemek amacı ile köşebenti pürüzlü veya düzensiz yüzeyler üzerinde sabitlemeyin ve vidaları aşırı sıkırtırmayın. Aygıt aşırı efor sarfetmeden hafif bir itme ile uygun köşebent kılavuzları üzerinde kaymalıdır.
- Not: ses ve video kapı telefonlarının hepsi kendi aralarında uyumlu ve değiştirilebilir konumdadır.

- **Uwaga:** przy instalacji domofonu należy przestrzegać poniższych przepisów:
  - musi być zainstalowany w pomieszczeniach zamkniętych;
  - nie należy mocować wspornika na nierównych powierzchniach i zbyt mocno dokręcać śruby, aby nie dopuścić do jego deformacji, która mogłaby narazić na szwank prawidłową instalację urządzenia. Urządzenie należy wsunąć w otwory we wsporniku z lekkim naciskiem i bez nadmiernego wysiłku.
- Uwaga: wszystkie domofony audio i wideo są kompatybilne i wymienne między sobą.

تنبيه: يجب أن تكون وحدة البواب الآلي مطابقة لقواعد التثبيت التالية:

- يجب أن يتم تركيبها فقط في الداخل.
- جَنَّب تثبيت الحامل على أسطح غير مستوية أو غير منتظمة. والقيام بالربط الزائد للمسامير وذلك لتفادي حدوث تلف للحامل ما قد يؤثر سلبًا على التشغيل الصحيح للجهاز. يجب أن ينزلق الجهاز في الدلائل المناسبة للحامل مع ضغط خفيف ودون جهد مفرط. أي استخدام غير صحيح للعنصر يمكن أن يؤثر سلبًا على مواصفات السلامة الخاصة به.
- ملحوظة: جميع وحدات البواب الآلي الصوتية والمزودة بالفيديو متوافقة بين بعضها البعض وقابلة للتبديل.

- Accessorio per installazione angolare
- Accessory for angle installation
- Accessoire pour installation en angle
- Zubehör zur Winkelinstallation
- Accesorio para instalación en rincón
- Accesoriu pentru instalarea în unghi
- Acessório para instalação angular

- Εξάρτημα για την γωνιακή εγκατάσταση
- Принадлежность для угловой установки
- Köşesel kurulum için aksesuar
- Akcesorium do montażu narożnego

• ملحق للتركيب بالزاوية.

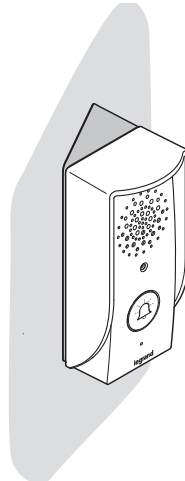
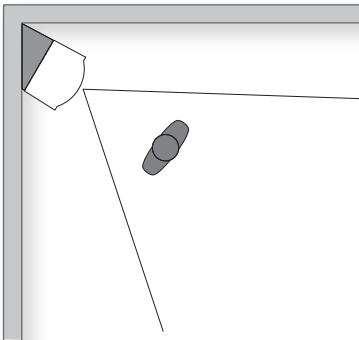
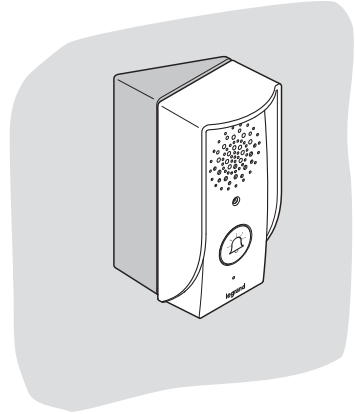
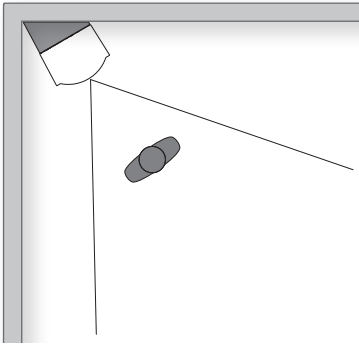

- Durata suoneria
- Ringtone duration
- Durée sonnerie
- Dauer des Läutwerks
- Duración del timbre

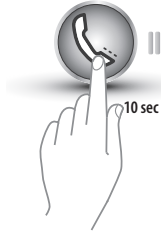

- Durata tonului de apel
- Duração da campainha
- Διάρκεια ήχου
- Продолжительность мелодии

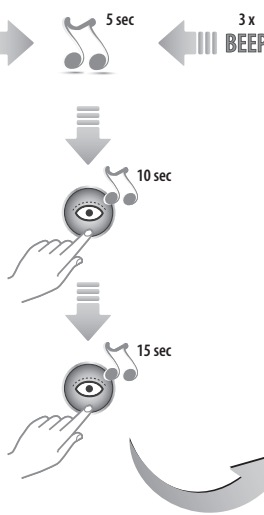

- Zil sesi süresi
- Czas trwania dzwonka

• مدة النغمة.

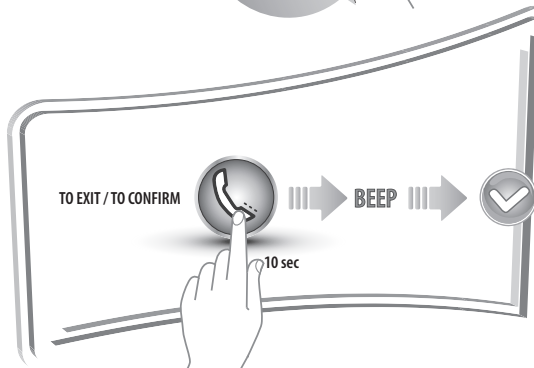

- Attenzione: se il IED rosso è acceso il volume della suoneria è azzerato.
- Caution: if the red LED is ON the ringtone volume is reset.
- Attention : si le voyant rouge est allumé, le volume de la sonnerie est remis à zéro.
- Achtung: wenn die rote LED aufleuchtet, ist die Lautstärke des Läutwerks auf Null zurück gestellt.
- Atención: si el LED rojo está encendido, el volumen del timbre se pone a cero.
- Atenție: dacă LED-ul roșu este aprins, volumul tonului de apel se resetează.
- Atenção: se o LED vermelho estiver aceso o volume da campainha é zerado.

- Προσοχή: εάν το κόκκινο LED είναι ενεργοποιημένο η ένταση του κουδουνιού έχει οριστεί σε μηδέν.
- Внимание: при горении красного светодиодного индикатора уровень громкости мелодии равен нулю.
- Dikkat: eğer kırmızı LED yanıyorsa zil sesi seviyesi sıfırlanmıştır
- Uwaga: jeżeli czerwona dioda LED świeci się, głośność dzwonka jest ustawiona na zero.

• تنبيه: إذا كان الصمام الثنائي الباعث للضوء "الليد" الأحمر عاملاً. تتم إعادة تعيين مستوى صوت النغمة.

- Seleziona melodia
- Select the tune
- Wahl der Melodie
- Sélection mélodie

- Selección melodía
- Selectează melodia
- Selecciona a melodia
- Επιλέξτε μελωδία

- Выбор мелодии
- Melodi seç
- Wybierz melodię

• اختر النغمة الموسيقية.

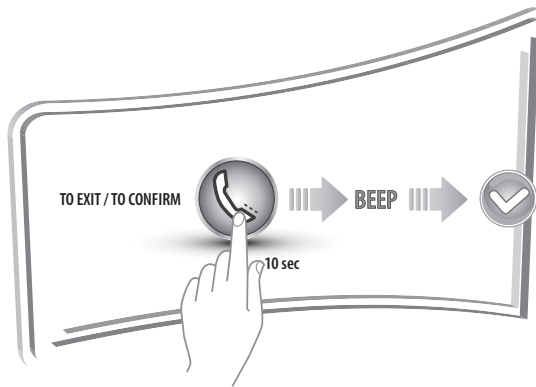
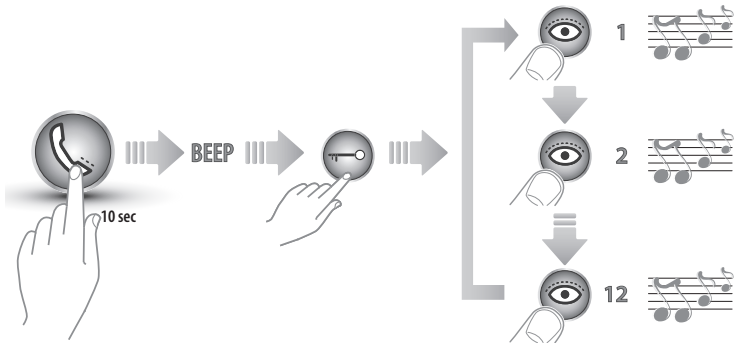
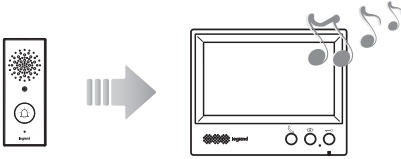



- Rispondi ad una chiamata
- Answer a call
- Répondre à un appel
- Einen Anruf beantworten
- Responder a una llamada
- Răspunde unui apel
- Responder a uma chamada
- Απάντηση σε μια κλήση
- Ответ на вызов
- Çağrıya cevap ver
- Odbierz połączenie
- قم بالرد على مكالمة.

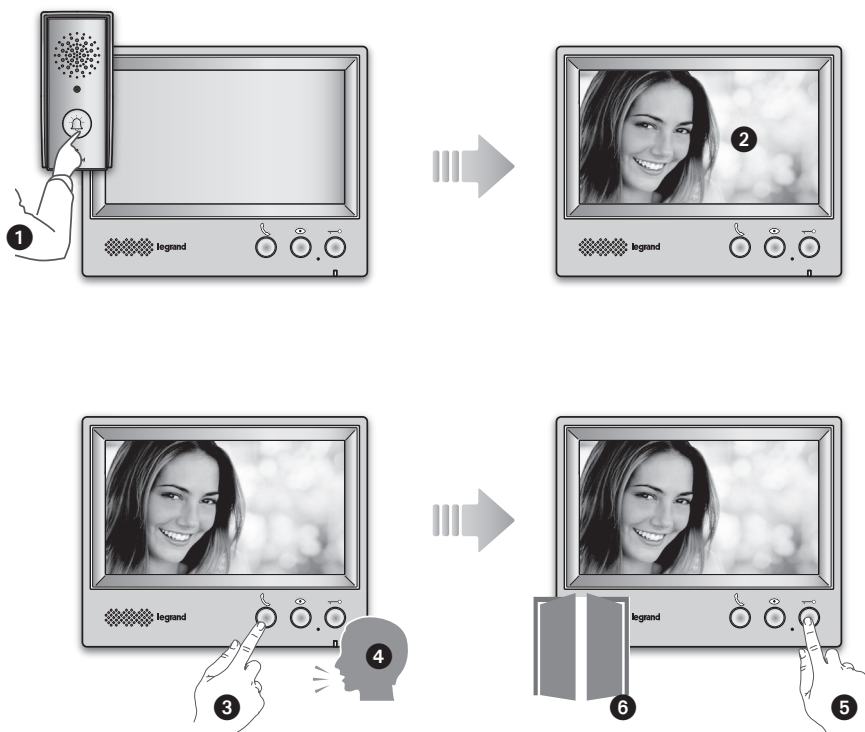



- Effettua un'autoaccensione e ciclamento telecamere
- *Auto-switching on and camera scrolling*
- Effectuer un auto-allumage et un cyclage des caméras
- *Kameras automatisch einschalten und taktieren*
- Efectuar un autocendido y una visualización cíclica de las telecámaras
- *Efectuarea unei porniri automate și schimbarea imaginii camerelor video*
- Executar uma ligação automática e ativação cíclica das câmaras video
- *Πραγματοποιεί αυτόματη εκκίνηση και κυκλοποίηση καμερών*
- Выполнение автовключения и циклического просмотра камер
- *Kameraların bir otomatik açılmasını ve devirsel modunu yapın.*
- Dokonuje samowłączenia i przełączania kamer
- قم ببدء تشغيل تلقائي ودورة كاميرات تليفزيونية.

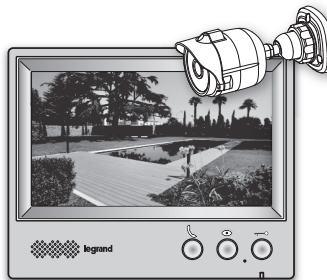
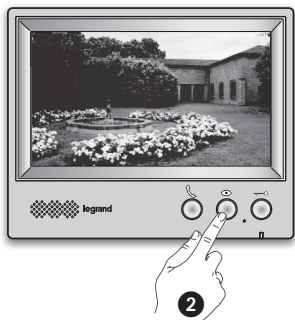
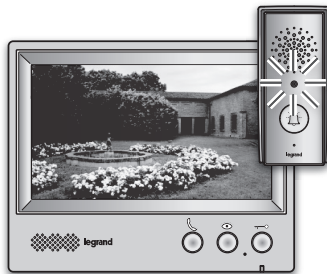
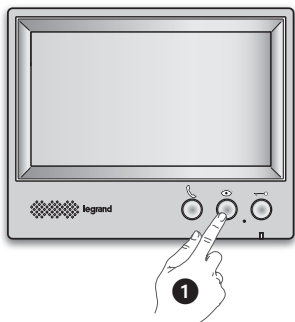



- Schema monofamiliare
- *One-family diagram*
- Schéma mono-familial
- Schema Einfamilienhaus

- Esquema monofamiliar
- *Schema monofamilială*
- Esquema monofamiliar
- Σχέδιο μονοκατοικίας

- Схема на одну семью
- *Tek daire için şema*
- Schemat dla 1 użytkownika
- *مخطط لعائلة واحدة*

369565

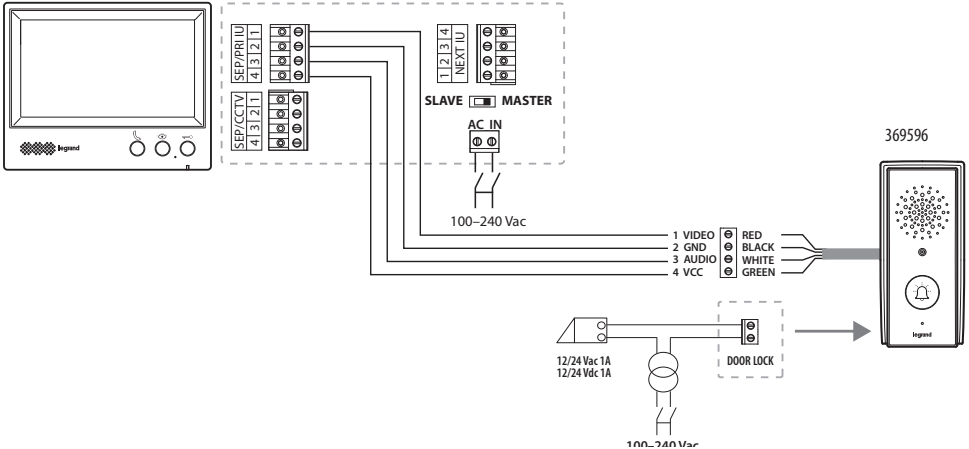

- • Il posto interno integra un alimentatore di sistema a doppio isolamento SELV. Installare secondo le norme vigenti.
- *The internal unit integrates a system power supply with double SELV insulation. Install according to the current regulations.*
- Le poste interne est doté d'un alimentateur de système à double isolation SELV. Installer conformément aux normes en vigueur.
- *Die Hausstation ist mit einem doppelt isolierten Netzgerät SELV ausgestattet. Gemäß geltenden Normen installieren..*
- La unidad interior integra un alimentador de sistema con aislamiento doble SELV. Instale según las normas vigentes.
- *Unitatea internă integrează o sursă de alimentare a sistemului cu izolație SELV dublă. Instalează unitatea conform regulamentelor actuale.*
- A unidade interna inclui um alimentador de sistema com duplo isolamento SELV. Instalar de acordo com as normas vigentes.
- *Η εσωτερική θέση ενσωματώνει μια προμάρτυρα συστήματος σε διπλή μόνωση SELV. Εγκαταστήστε σύμφωνα με τους ισχύοντες κανονισμούς.*
- В состав внутреннего блока входит источник питания системы с двойной изоляцией SELV. Устанавливать в соответствии с действующими нормами.
- *Dahili ünite çift yalıtımlı SELV sistem besleyici entegre eder. Yürürlükteki kurallara göre kurun.*
- Wnętrze zawiera zasilacz systemu z podwójną izolacją SELV. Instalować zgodnie z obowiązującymi normami.
- *الوحدة الداخلية مجهزة بمصدر طاقة للمنظومة مزدوج العزل " SELV ". قم بالتركيب وفقاً للقواعد السارية.*

• **Attenzione:** in caso di riconfigurazione dell'apparecchio attendere un minuto prima di riconnetterlo all'impianto.

• **Caution:** when configuring the device, wait one minute before connecting it to the system again.

• **Attention:** en cas de nouvelle configuration de l'appareil, laisser s'écouler une minute avant de le rebrancher à l'installation.

• **Achtung:** falls das Gerät neu konfiguriert werden soll, eine Minute warten bevor es an die Anlage geschlossen wird.

• **Atención:** en caso de reconfiguración del aparato, espere un minuto antes de volverlo a conectar a la instalación.

• **Atenție:** atunci când configurați dispozitivul, așteptați un minut înainte de a îl conecta din nou la sistem.

• **Atenção:** se o aparelho for configurado novamente esperar um minuto antes de conectá-lo de novo com o sistema.

• **Προσοχή:** σε περίπτωση επαναδιαμόρφωσης περιμένετε ένα λεπτό πριν την επανασύνδεση του συστήματος.

• **Внимание:** в случае переконфигурирования прибора подождать одну минуту перед его подключением к системе.

• **Dikkat:** aygıtı yeniden yapılandırma durumunda tesise bağlamadan önce bir dakika bekleyin.

• **Uwaga:** w przypadku rekonfiguracji urządzenia odczekaj minutę przed jego ponownym podłączeniem do systemu.

• **تنبيه:** في حالة إعادة إعداد الجهاز، انتظر دقيقة قبل إعادة توصيله بالمنظومة.

- Schema massima espansione video
- Diagram of maximum video expansion
- Schéma expansion vidéo maximale
- Schema der maximalen Videoerweiterung
- Esquema general de expansión vídeo
- Schema extinderii maxime a sistemului video

- Esquema de expansão máxima vídeo
- Κάρτα μέγιστης επέκτασης βίντεο
- Схема максимального расширения видео
- Video maksimum genleşme şeması
- Schemat maksymalnej rozbudowy wideo
- مخطط أقصى توسع للفيديو.

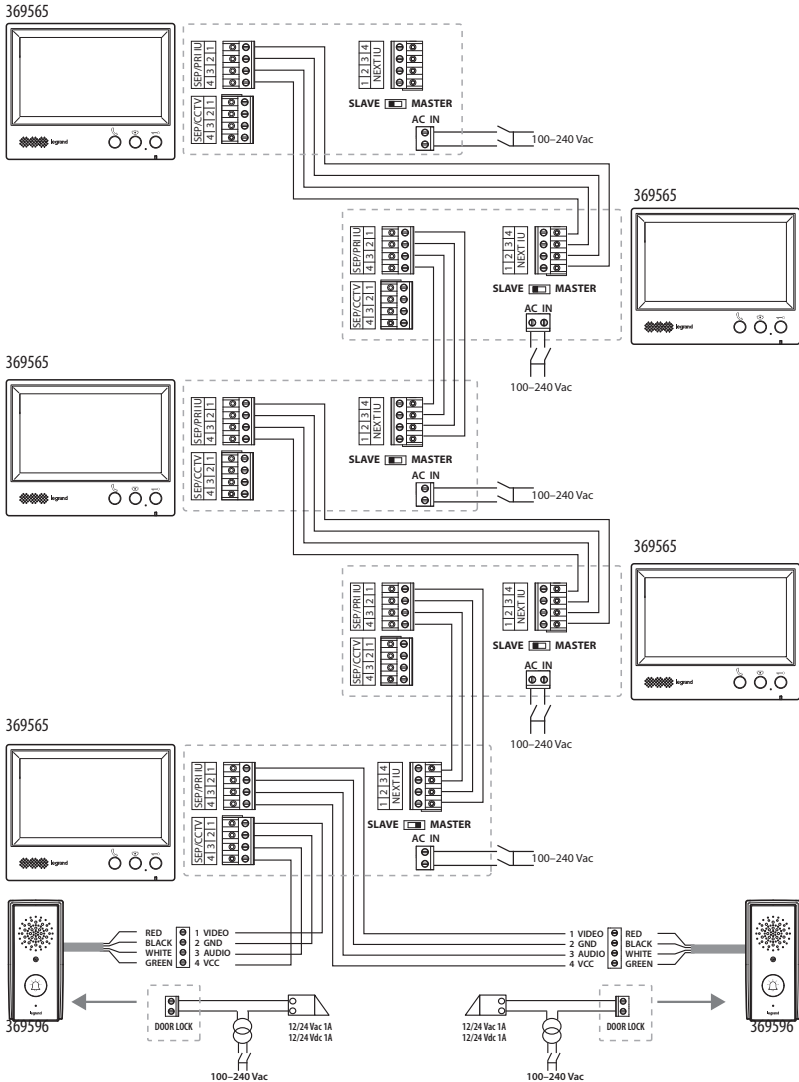

- Schema massima espansione video / audio
- Diagram of maximum video/audio expansion
- Schéma expansion vidéo/audio maximale
- Schema der maximalen Video-/Audioerweiterung
- Esquema general de expansión video / audio
- Schema extinderii maxime a sistemului video/audio
- Esquema de expansão máxima vídeo/áudio
- Κάρτα μέγιστης επέκτασης video / audio
- Схема максимального расширения видео/аудио
- Video/ses maksimum genleşme şeması
- Schemat maksymalnej rozbudowy wideo/audio

• مخطط أقصى توسع للفيديو / الصوت

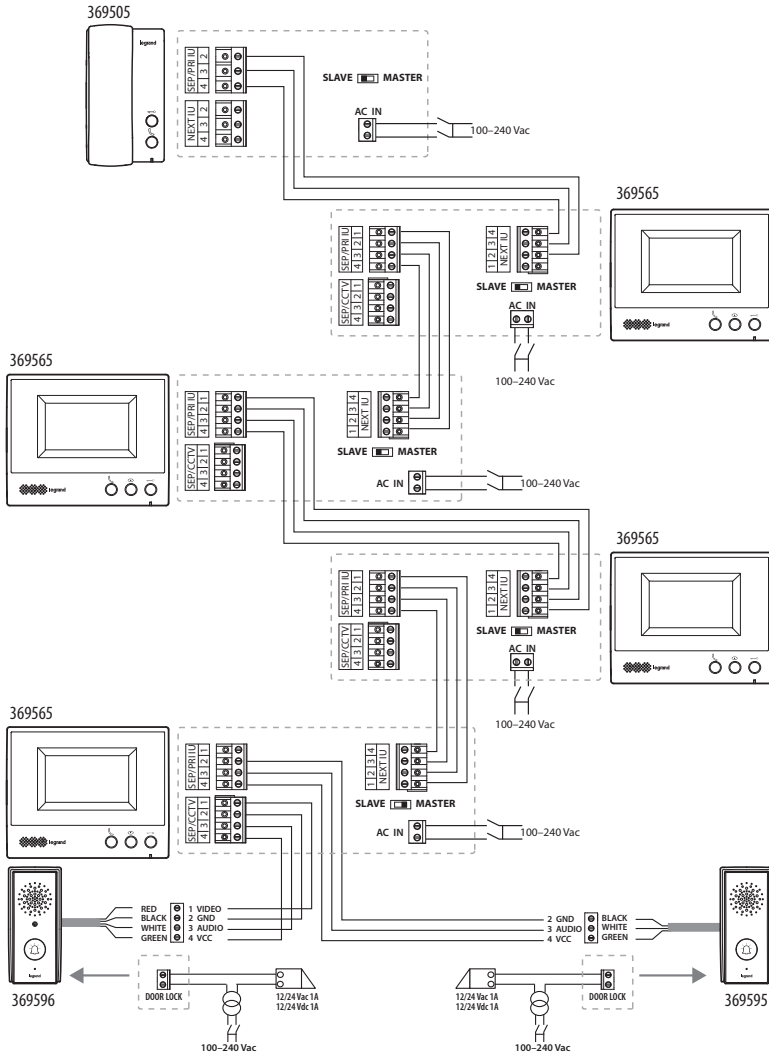

- Schema massima espansione con telecamera
- *Diagram of maximum expansion with camera*
- Schéma expansion maximale avec caméra
- *Schema der maximalen Kameraerweiterung*
- Esquema general de expansión con telecámara
- *Schema extinderii maxime cu cameră video*
- Esquema de expansão máxima com câmara
- *Κάρτα μέγιστης επέκτασης με τηλεκάμερα*
- *Схема максимального расширения с камерой*
- *Kamerayla maksimum genleşme şeması*
- Schemat maksymalnej rozbudowy z kamerą
- *مخطط أقصى توسع بالكاميرا التلفزيونية*

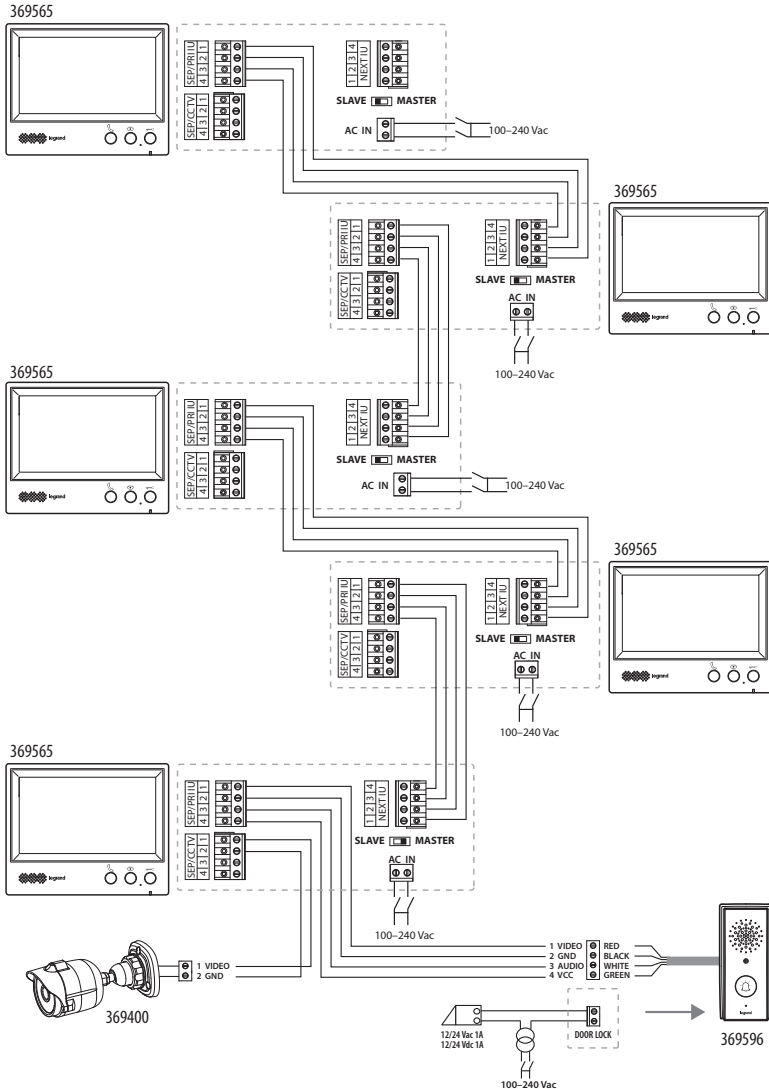

- **Diritti del consumatore**
- **Consumer rights**
- **Droits du consommateur**
- **Rechte der Verbraucher**
- **Derechos del consumidor**
- **Drepturile consumatorului**
- **Direitos do consumidor**
- **Δικαιώματα των καταναλωτών**
- **Права потребителя**
- **Tüketici hakları**
- **Prawa użytkownika**

- حقوق المستهلك

Sono assicurate le garanzie di legge vigenti nel Paese di utilizzo.

Il diritto alla risoluzione di eventuali non conformità non è applicabile nelle seguenti situazioni:

- mancata osservanza delle prescrizioni di installazione e di uso;
- cause accidentali o negligenza (in particolare per le parti esterne),
- modifiche o riparazioni effettuate da personale non autorizzato;
- manutenzione non appropriata;
- funzionamento o immagazzinamento al di fuori dei limiti e delle condizioni specificate per il prodotto;
- danneggiamenti dovuti ad anomalie sull'impianto elettrico, da fenomeni atmosferici (ad esempio fulmini) o da qualsiasi altra causa esterna al prodotto;
- impiego con accessori non fabbricate da Legrand e/o parti non progettate per l'impiego con il prodotto.

*The guarantees as per the laws in force in the country of use are ensured.*

*The right to the solving of any non-conformities is not applicable in the following situations:*

- *failure to observe the requirements of installation and use;*
- *accidental causes or negligence (particularly for the external parts),*
- *modifications or repairs carried out by unauthorised persons;*
- *inappropriate maintenance;*
- *operation or storage outside the limits and conditions specified for the product;*
- *damage due to faults on the electrical system, atmospheric phenomena (e.g. lightning) or any other cause external to the product;*
- *use with accessories not manufactured by Legrand and /or parts not designed for use with the product.*

Les garanties légales en vigueur dans le pays d'utilisation sont assurées.

Le droit à la résolution des éventuelles non-conformités n'est pas applicable dans les cas suivants :

- non-respect des prescriptions d'installation et d'utilisation ;
- causes accidentelles ou négligence (en particulier pour les parties externes) ;
- modifications ou réparations effectuées par un personnel non autorisé ;
- mauvais entretien ;
- fonctionnement ou stockage ne respectant pas les limites prévues et/ou les conditions indiquées pour le produit ;
- dommages dus à des anomalies sur l'installation électrique, à des phénomènes atmosphériques (foudre par exemple) ou par toute autre cause étrangère au produit ;
- utilisation avec des accessoires non fabriqués par Legrand et/ou non prévus pour être utilisés avec le produit.

*Es gelten die Garantieleistungen, wie Sie im Installationsland gesetzlich vorgeschrieben sind.*

*Das Recht auf Vertragskündigung wegen Vertragsverletzungen gilt nicht in folgenden Fällen:*

- *Nichtbeachten der Installations- und Gebrauchsanweisungen*
- *Versehentliche Ursachen oder Fahrlässigkeit (betrifft insbesondere externe Teile)*
- *Änderungen oder Reparaturen, die von nicht zugelassenem Personal durchgeführt werden*
- *ungeeignete Wartung*
- *Betrieb oder Lagerung nicht in Übereinstimmung mit den Anweisungen und den für das Produkt vorgegebenen Bedingungen*
- *Schäden durch Störungen an der elektrischen Anlage, Witterungen (z.B. Blitze) oder sonstige externe Ursachen*
- *Einsatz von Zubehör, das nicht von Legrand hergestellt wird und/oder nicht dem Produkt bestimmt ist.*

- **Diritti del consumatore**
- **Consumer rights**
- **Droits du consommateur**
- **Rechte der Verbraucher**
- **Derechos del consumidor**
- **Drepturile consumatorului**
- **Direitos do consumidor**
- **Δικαιώματα των καταναλωτών**
- **Права потребителя**
- **Tüketicici hakları**
- **Prawa użytkownika**

- حقوق المستهلك

Se aseguran las garantías legales vigentes en el país de uso.

El derecho de solución de posibles no conformidades no es aplicable en las siguientes situaciones:

- incumplimiento de las indicaciones de instalación y de uso;
- causas accidentales o negligencia (en especial, para las partes externas),
- modificaciones o reparaciones efectuadas por personal no autorizado;
- mantenimiento inadecuado;
- funcionamiento o almacenaje fuera de los límites y de las condiciones especificados para el producto;
- daños causados por anomalías en la instalación eléctrica, por fenómenos atmosféricos (por ejemplo rayos) o por otras causas ajenas al producto;
- empleo con accesorios no fabricados por Legrand y/o partes no diseñadas para el empleo con el producto.

*Se asigură acordarea garanțiilor conform legislației în vigoare din țara de utilizare.*

*Dreptul de a rezolva orice ne-conformitate nu se aplică în următoarele situații:*

- *nerespectarea cerințelor privind instalarea și utilizarea;*
- *cauze accidentale sau neglijență (mai ales pentru componentele externe),*
- *modificări sau reparații efectuate de persoane neautorizate;*
- *întreținere necorespunzătoare;*
- *utilizarea sau depozitarea în afara limitelor și condițiilor specificate pentru produs;*
- *deteriorarea datorată avariiilor apărute la sistemul electric, fenomene atmosferice (de ex. fulgere) sau orice altă cauză externă;*
- *utilizarea împreună cu accesorii care nu sunt fabricate de Legrand și/sau componente care nu sunt concepute pentru utilizarea împreună cu produsul.*

Estão asseguradas as garantias de lei em vigor no País de utilização.

O direito à resolução de eventuais não conformidades não é aplicável às situações a seguir:

- falta de observância das prescrições de instalação e de utilização;
- causas accidentais ou negligência (em modo especial para as peças externas);
- alterações ou consertos realizados por pessoas não autorizadas;
- manutenção inadequada;
- funcionamento ou armazenamento fora dos limites e das condições especificadas para o produto;
- danificações, devidas à irregularidades na instalação elétrica, causadas por fenómenos atmosféricos (por exemplo: raios) ou por qualquer outra causa alheia ao produto;
- utilização com acessórios não fabricados pela Legrand e/ou peças não concebidas para serem utilizadas com o produto.

*Είναι εξασφαλισμένες οι υφιστάμενες νομικές εγγυήσεις στη Χώρα χρήσης.*

*Το δικαίωμα στην επίλυση τυχόν μη συμμόρφωση δεν εφαρμόζεται στις ακόλουθες περιπτώσεις:*

- *Αν δεν ακολουθήσετε τις οδηγίες εγκατάστασης και χρήσης.*
- *τυχαίες αιτίες ή αμέλεια (ιδιαίτερα για τα εξωτερικά μέρη),*
- *Τροποποιήσεις ή επισκευές που πραγματοποιούνται από μη εξουσιοδοτημένο προσωπικό.*
- *Ακατάλληλη συντήρηση.*
- *Λειτουργία ή την αποθήκευση εκτός των ορίων και των προϋποθέσεων που καθορίζονται για το προϊόν.*
- *Ζημιές που οφείλονται σε βλάβες του ηλεκτρικού συστήματος, με ατμοσφαιρικά φαινόμενα (όπως κεραυνός) ή από οποιαδήποτε άλλη αιτία εξωτερικά του προϊόντος.*
- *Χρήση με εξοπλισμό που δεν κατασκευάζονται από Legrand ή / και τα μέρη που δεν έχουν σχεδιαστεί για χρήση με το προϊόν.*

- **Diritti del consumatore**
- **Consumer rights**
- **Droits du consommateur**
- **Rechte der Verbraucher**
- **Derechos del consumidor**
- **Drepturile consumatorului**
- **Direitos do consumidor**
- **Δικαιώματα των καταναλωτών**
- **Права потребителя**
- **Tüketici hakları**
- **Prawa użytkownika**

- حقوق المستهلك

Обеспечиваются гарантии, предусмотренные законодательством, которые действуют в стране эксплуатации.

Право на устранение несоответствий не применяется в следующих случаях:

- несоблюдение инструкций по установке и эксплуатации;
- случайные причины или небрежность (особенно для наружных компонентов),
- изменения или ремонтные операции, выполненные неуполномоченными работниками;
- ненадлежащее техобслуживание;
- эксплуатация или хранение, не соответствующие пределам и условиям, указанным для изделия;
- повреждения, вызванные неисправностями электрического оборудования, атмосферными явлениями (например, молнией) или любыми другими внешними по отношению к изделию причинами;
- эксплуатация с принадлежностями, изготовленными не Legrand, и/или компонентами, не предназначенными для использования с изделием.

*Kullanıldığı ülkede yürürlükteki yasal güvenceler garanti edilir.*

*Olası uygun olmama durumlarında çözüm hakkı aşağıdaki durumlarda uygulanmaz:*

- *kurulum ve kullanım talimatlarına uyulmaması;*
- *kazara olan durumlar veya ihmalkârlık (özellikle harici aksamlar için),*
- *yetkili olmayan kişiler tarafından yapılan değişiklikler veya onarım işlemleri;*
- *yanlış bakım*
- *ürün için belirtilen sınır ve spesifik şartların dışında çalışma veya depolama.*
- *atmosferik olaylardan (örneğin yıldırım) veya ürün harici her hangi bir sebepten dolayı elektrik tesisindeki arızalarından kaynaklanan hasarlar;*
- *Ürünün kullanımı için Legrand tarafından üretilmemiş aksesuarlar ve/veya tasarlanmamış aksamların kullanımı.*

Zapewnione są gwarancje prawne obowiązujące w kraju użytkowania

Prawo do rozwiązywania ewentualnych niezgodności nie obowiązuje w następujących przypadkach:

- Nieprzestrzeganie zaleceń odnośnie instalacji i użytkowania
- Przypadki losowe lub zaniedbanie (w szczególności dla części zewnętrznych)
- Zmiany i naprawy wykonywane przez nieupoważniony personel
- Nieodpowiednia konserwacja
- Praca lub magazynowanie w warunkach przekraczających narzucone ograniczenia i niezgodnych z warunkami określonymi dla produktu
- Uszkodzenia spowodowane anomaliami systemu elektrycznego, czynnikami atmosferycznymi ( na przykład pioruny), lub jakimikolwiek przyczynami niezależnymi od produktu
- Stosowanie akcesoriów niewyprodukowanych przez Legrand i/lub elementów nieprzeznaczonych do użytkowania z produktem

يتم توفير الضمانات القانونية المعمول به في بلد الاستخدام.  
الحق في حل أي عدم تطابق غير قابل للتطبيق في الحالات التالية:

- عدم مراعاة متطلبات التركيب والاستخدام;
- أسباب عرضية أو إهمال (خاصة بالنسبة للأجزاء الخارجية);
- تعديلات أو إصلاحات تمت من قِبل أشخاص غير مُصرَّح لهم;
- صيانة غير مناسبة;

- التشغيل أو التخزين خارج الحدود والظروف الخاصة بالنسبة للمنتج:

- الأضرار الناجمة عن خلل بالمنظومة الكهربائية من ظواهر جوية (على سبيل المثال الصواعق) أو أي سبب آخر خارج المنتج;
- استخدام ملحقات غير مُصنَّعة من قِبل شركة «Legrand» و / أو قطع غير مُصممة للاستخدام مع المنتج.

### In caso di errore

I LED non si accendono	Verifica che il cavo di alimentazione sia collegato in modo corretto
Nessuna immagine sullo schermo	Verifica che lo switch Master/Slave si posizionato correttamente (vedi schemi di collegamento)
	Verifica che i collegamenti tra posto esterno e posti interni siano corrette
	Verifica che l'obiettivo della telecamera non sia accidentalmente ostruito
Volume della fonica assente o troppo basso	Verificare che la connessione tra posto interno ed esterno sia effettuata correttamente
	Verifica che il microfono non sia accidentalmente ostruito
	Verifica la regolazione delle manopole del microfono e dell'altoparlante del posto esterno
In caso di chiamata il posto esterno non squilla	Verifica che l'impostazione dell'audio sul posto interno non sia al minimo
La serratura non funziona	Verifica che la serratura sia collegata correttamente
Il livello di luminosità risulta troppo elevato o troppo basso	Regola la luminosità utilizzando l'apposita manopola
La regolazione del colore non è soddisfacente	Regola il colore utilizzando l'apposita manopola
Disturbi sulla ricezione audio e video	Verifica i collegamenti audio e video tra posti esterni ed interni; il tipo e la qualità dei conduttori utilizzati

### In case of error

The LEDs do not switch on	Check that the power supply wire is correctly connected
No image on the display	Check that the Master/Slave switch is correctly positioned (see connection diagrams)
	Check that the connections between entrance panel and internal units are correct
	Check that the camera lens has not been accidentally blocked
No sound or sound volume too low	Check that the connection between internal unit and entrance panel has been made correctly
	Check that the microphone has not been accidentally blocked
	Check the adjustment of the microphone and entrance panel loudspeaker knobs
When there is a call the entrance panel does not ring	Check that the audio setting on the internal unit is not at minimum
The door lock does not work	Check that the door lock is correctly connected
The brightness level is too high or too low	Adjust the brightness using the knob
The colour adjustment is not satisfactory	Adjust the colour using the knob
Disturbances in the audio and video reception	Check the audio and video connections between the entrance panels and internal units; the type and quality of conductors used

### En cas d'erreur

Les voyants ne s'allument pas	S'assurer que le câble d'alimentation est correctement branché
Aucune image sur l'écran	S'assurer que le commutateur Master/Slave est dans la bonne position (voir schémas de branchement)
	S'assurer que les branchements entre poste externe et postes internes sont correctement effectués
	S'assurer que l'objectif de la caméra n'est pas accidentellement masqué
Volume audio absent ou trop faible	S'assurer que le branchement entre poste externe et poste interne est correctement effectué
	S'assurer que le micro n'est pas accidentellement obstrué
	Contrôler le réglage des commandes du micro et du haut-parleur du poste externe
En cas d'appel, le poste externe ne sonne pas	S'assurer que le réglage du son sur le poste interne n'est pas au minimum. qualité des conducteurs utilisés
La serrure ne fonctionne pas	S'assurer que la serrure est correctement branchée
Le niveau de luminosité est excessif ou insuffisant	Régler la luminosité à l'aide de la commande prévue à cet effet
Le réglage de la couleur n'est pas satisfaisant	Régler la couleur à l'aide de la commande prévue à cet effet
Interférences de réception audio et vidéo	Contrôler les branchements audio et vidéo entre postes externes et postes internes ainsi que le type et la qualité des conducteurs utilisés



## Im Falle eines Fehlers

Die LEDS leuchten auf	Sicherstellen, dass das Stromkabel richtig angeschlossen ist
Am Bildschirm wird kein Bild angezeigt	Sicherstellen, dass der Schalter Master/Slave richtig positioniert ist (siehe Anschlussplan)
	Sicherstellen, dass die Anschlüsse zwischen Türstation und Hausstationen richtig vorgenommen wurden
	Kontrollieren, ob das Objektiv der Kamera versehentlich abgedeckt worden ist
Lautstärke der Audioanlage nicht geregelt oder zu niedrig	Sicherstellen, dass der Anschluss zwischen Haus- und Türstation richtig vorgenommen wurde
	Kontrollieren, ob das Mikrofon versehentlich abgedeckt worden ist
	Die Einstellung der Drehknöpfe des Mikrophons und des Lautsprechers der Türstation kontrollieren
Bei einem Anruf läutet die Türstation nicht	Sicherstellen, dass die Audioeinstellung nicht auf das Minimum geregelt ist
Das Schloss funktioniert nicht	Sicherstellen, dass das Schloss richtig verbunden ist
Die Helligkeit ist zu hoch oder zu niedrig	Die Helligkeit über den entsprechenden Drehknopf einstellen
Die Farbeinstellung ist nicht zufriedenstellend	Die Farbe über den entsprechenden Drehknopf einstellen
Audio-/Videoempfang gestört	Die Audio/Videoanschlüsse zwischen Tür- und Hausstationen sowie den Typ und die Qualität der verwendeten Leiter kontrollieren.

## En caso de error

Los LEDs no se encienden	Compruebe la conexión correcta del cable de alimentación
No aparecen imágenes en la pantalla	Compruebe la posición correcta del switch Master/Slave (véase los esquemas de conexión)
	Compruebe que las conexiones entre placa exterior y unidades interiores sean correctas
	Compruebe que el objetivo de la telecámara no se haya tapado accidentalmente
Volumen del volumen fónico ausente o demasiado bajo	Compruebe que la conexión entre la unidad interior y la placa exterior sea correcta
	Compruebe que el micrófono no se haya tapado accidentalmente
	Compruebe el ajuste de los mandos del micrófono y del altavoz de la placa exterior
Se produce una llamada pero la placa exterior no suena	Compruebe que el ajuste del audio en la unidad interior no se encuentre al mínimo
La cerradura no funciona	Compruebe que la cerradura se haya conectado correctamente
El nivel de luminosidad resulta demasiado alto o demasiado bajo	Ajuste la luminosidad con el mando correspondiente
El ajuste del color no es satisfactorio	Ajuste el color con el mando correspondiente
Interferencias en la recepción de audio y video	Compruebe las conexiones de audio y video entre placas exteriores y las unidades interiores, el tipo y la calidad de los conductores usados

## În caz de eroare

LED-urile nu se aprind	Verifică corectitudinea conectării cablului de alimentare
Nu se afișează nicio imagine	Verifică poziționarea corectă a comutatorului Master/Slave (vezi diagrama de conexiuni)
	Verifică corectitudinea conexiunilor dintre panoul exterior și unitățile interne
	Verifică dacă lentila camerei a fost blocată accidental
Nu există sunet sau volumul este prea scăzut	Verifică corectitudinea conexiunii dintre unitatea internă și panoul exterior
	Verifică dacă microfonul a fost blocat accidental
	Verifică reglajul microfonului și butoanele difuzorului de la panoul exterior
În timpul unui apel, panoul exterior nu sună	Verifică dacă setarea audio a unității interne este la minim
Încuietarea ușii nu funcționează	Verifică dacă încuietarea ușii este conectată corect
Nivelul de luminozitate este prea ridicat sau prea scăzut	Reglează luminozitatea folosind butonul
Reglajul culorii nu este satisfăcător	Reglează culoarea folosind butonul
Există perturbări la nivelul recepției audio și video	Verifică conexiunile audio și video dintre panourile exterioare și unitățile interne, tipul și calitatea conductorilor utilizați

### Na ocorrência de um erro

Os LED não se acendem	Verificar que o cabo de alimentação esteja conectado em modo correto
Ausência de imagem no ecrã	Verificar que o comutador Master/Slave esteja posicionado corretamente (ver os diagramas de conexão)
	Verificar que as conexões entre a unidade externa e as unidades internas tenham sido realizadas corretamente
	Verificar que o objetivo da câmara não esteja acidentalmente obstruído
Volume do áudio ausente ou excessivamente baixo	Verificar que a conexão entre a unidade interna e externa tenha sido realizada corretamente
	Verificar que o microfone não esteja acidentalmente obstruído
	Verificar a regulação dos botões de microfone e do altifalante da unidade externa
No caso de chamada a unidade externa não toca	Verificar que a regulação do áudio na unidade interna não esteja no mínimo
A fechadura não funciona	Verificar que a fechadura esteja conectada corretamente
O nível de luminosidade resulta excessivamente alto ou muito baixo	Regular a luminosidade utilizando o expresso botão
A regulação da cor não é satisfatória	Regular a cor utilizando o expresso botão
Interferências na recepção de áudio e vídeo	Verificar as conexões de áudio e vídeo entre as unidades externas e internas; o tipo e a qualidade dos condutores utilizados

### Σε περίπτωση σφάλματος

Οι λυχνίες LED δεν ανάβουν	Ελέγξτε ότι το καλώδιο τροφοδοσίας είναι σωστά συνδεδεμένο
Δεν υπάρχει εικόνα στην οθόνη	Βεβαιωθείτε ότι ο διακόπτης Master / Slave έχει τοποθετηθεί σωστά (βλέπε διαγράμματα σύνδεσης)
	Ελέγξτε ότι οι συνδέσεις μεταξύ της εξωτερικής θέσης και των εσωτερικών θέσεων είναι σωστές
	Βεβαιωθείτε ότι ο φακός της κάμερας δεν συσκοτίζεται
Ένταση του ήχου απουσα ή πολύ χαμηλή	Ελέγξτε ότι η σύνδεση μεταξύ της εσωτερικής και εξωτερικής θέσης έχει γίνει σωστά
	Βεβαιωθείτε ότι το μικρόφωνο δεν παρεμποδίζεται
	Ελέγξτε τη ρύθμιση των χειριστηρίων μικροφώνου και ηχείου της εξωτερικής θέσης
Σε περίπτωση κλήσης η εξωτερική θέση δεν χτυπάει	Βεβαιωθείτε ότι η ρύθμιση ήχου στην εξωτερική θέση δεν βρίσκεται το ελάχιστο
Η κλειδαριά δεν λειτουργεί	Βεβαιωθείτε ότι η κλειδαριά έχει συνδεθεί σωστά
Το επίπεδο φωτεινότητας είναι πολύ υψηλό ή πολύ χαμηλό	Ρυθμίστε τη φωτεινότητα χρησιμοποιώντας το χειριστήριο
Η ρύθμιση του χρώματος δεν είναι ικανοποιητική	Ρυθμίστε το χρώμα χρησιμοποιώντας το χειριστήριο
Παρεμβολές στη λήψη ήχου και βίντεο	Ελέγξτε τις συνδέσεις ήχου και βίντεο μεταξύ των εσωτερικών και εξωτερικών θέσεων, τον τύπο και την ποιότητα των αγωγών που χρησιμοποιούνται

### В случае ошибки

Светодиодные индикаторы не включаются	Убедиться в правильном подсоединении кабеля питания
На экране отсутствует изображение	Убедиться в правильном расположении переключателя Главный/Подчиненный (см. схемы соединения)
	Убедиться в правильности соединений между внешним блоком и внутренними блоками
	Убедиться в отсутствии предметов, загромождающих объектив камеры
Звук аудиоблока отсутствует или слишком низкий уровень громкости	Убедиться в правильном подключении между внутренним и внешним блоком
	Убедиться в отсутствии предметов, загромождающих микрофон
	Проверить регулировку ручек микрофона и динамика внешнего блока
В случае вызова внешний блок не издает сигнал	Проверить настройку аудио внутреннего блока, которая не должна находиться на минимальном уровне
Замок не работает	Убедиться в правильном подсоединении замка
Слишком высокий или слишком низкий уровень яркости	Отрегулировать яркость с помощью соответствующей ручки
Неудовлетворительная настройка цвета	Отрегулировать цвет с помощью соответствующей ручки
Помехи при приеме аудио и видео	Проверить соединения аудио и видео между внешними и внутренними блоками, тип и качество используемых проводников

## Hata yapma durumunda

LED'ler yanmıyor	Besleme kablosunun düzgünce bağlanmış olduğunu kontrol edin
Ekranda ger hangi bir görüntü yok	Master/Slave siviçin düzgünce konumlandığını kontrol edin
	Giriş paneli ile dâhili üniteler arasındaki bağlantıların düzgün olduğunu kontrol edin
	Kameranın objektifinin kazaen bloke olup olmadığını kontrol edin
Ses seviyesi yok veya çok düşük	Dâhili ünite ile giriş paneli arasındaki bağlantının düzgün olduğunu kontrol edin
	Mikrofonun kazaen bloke olup olmadığını kontrol edin
Çağrı durumunda giriş paneli çalışmıyor	Giriş paneli mikrofon ve hoparlörün düğmeleri ayarını kontrol edin
Çağrı durumunda giriş paneli çalışmıyor	Dahili ünite ses ayarının minimum seviyede olmadığını kontrol edin
Kilit çalışmıyor	Kilidin düzgünce bağlı olduğunu kontrol edin
Parlaklık seviyesi çok yüksek veya çok düşük	İlgili düğmeyi kullanarak parlaklığı ayarlayın
Renk ayarı tatminkâr değil	İlgili düğmeyi kullanarak rengi ayarlayın
Ses ve video alımı parazitli	Giriş panelleri ile dâhili üniteler arasındaki ses ve video bağlantılarını, kullanılan iletkenlerin tip ve kalitesini kontrol edin

## W przypadku błędu

LED nie włączają się	Sprawdź czy kabel zasilania został podłączony poprawnie
Brak obrazu na ekranie	Sprawdź czy przełącznik Master/Slave jest ustawiony na właściwej pozycji (patrz schematy podłączeniowe)
	Sprawdź czy podłączenia pomiędzy miejscem zewnętrznym i wewnętrznym są poprawne
	Sprawdź czy obiektyw telekamery nie jest przez przypadek czymś zasłonięty
Brak głosu, lub zbyt niski poziom	Sprawdź czy połączenie pomiędzy miejscem zewnętrznym i wewnętrznym jest poprawne
	Sprawdź czy mikrofon nie przez przypadek czymś zasłonięty
	Sprawdź ustawienie pokręteł mikrofonu i głośnika na zewnątrz
W przypadku przywołania miejsce zewnętrzne nie dzwoni	Sprawdź czy poziom audio na zewnątrz nie jest ustawiony na minimum
Zamek nie funkcjonuje	Sprawdź czy zamek został podłączony poprawnie
Poziom jasności zbyt wysoki lub zbyt niski	Uregulować jasność przy pomocy odpowiedniego pokrętła
Niezadawalające ustawienie koloru	Ustawić kolor przy pomocy odpowiedniego pokrętła
Zakłócenia podczas odbioru audio i video	Sprawdź połączenia audio i video miejsc zewnętrznych i wewnętrznych; typ i rodzaj zastosowanych kabli

## في حالة وجود خطأ

التفتيش الباعثة للضوء "الليد" لا تعمل.	تحقق من أن كابل التغذية متصل بشكل صحيح.
لا توجد صورة على الشاشة.	تحقق من أن مفتاح الرئيسي "Master" / التابع "Slave" موضوع بشكل صحيح (انظر مخططات التوصيل).
	تحقق من صحة التوصيلات بين الوحدة الخارجية والوحدات الداخلية.
	تحقق من أن مجال رؤية الكاميرا التليفزيونية خالي من العوائق العرضية.
لا يوجد صوت أو حجم الصوت منخفض للغاية.	تحقق من صحة التوصيل بين الوحدة الداخلية والخارجية.
	تحقق من أن الميكروفون غير مسدود بشكل عرضي.
	تحقق من ضبط مقايض الميكروفون ومكبر الصوت بالوحدة الخارجية.
في حالة وجود مكالمة. الوحدة الخارجية لا ترن.	تحقق من أن إعداد الصوت بالوحدة الداخلية غير مضبوط على الحد الأدنى.
	تحقق من أن القفل متصل بشكل صحيح.
	قم بضبط السطوع باستخدام المقبض المناسب.
القفل لا يعمل.	قم بضبط الألوان غير مرضي.
	قم بضبط الألوان باستخدام المقبض المناسب.
	مستوى السطوع عالي للغاية أو منخفض للغاية.
اضطرابات عند تلقي الصوت والفيديو.	تحقق من توصيلات الصوت والفيديو بين الوحدات الخارجية والداخلية. ونوع وجودة الموصلات المستخدمة.

## Legrand SNC

128, av. du Maréchal-de-Lattre-de-Tassigny  
87045 Limoges Cedex - Franța  
www.legrand.com

Installer stamp  
Etichetă de instalare

Legrand si riserva il diritto di variare in qualsiasi momento i contenuti illustrati nel presente stampato e di comunicare, in qualsiasi forma e modalità, i cambiamenti apportati.

*Legrand reserves at any time the right to modify the contents of this booklet and to communicate in any form and modality, the changes brought to the same.*

Legrand se réserve le droit de modifier à tout moment le contenu de cet imprimé et de communiquer, sous n'importe quelle forme et modalité, les changements apportés.

*Legrand behält sich das Recht vor jederzeit den Inhalt der vorliegenden Veröffentlichung zu ändern und die vorgenommenen Änderung in beliebiger Form und Weise mitzuteilen.*

Legrand se reserva el derecho de modificar en todo momento el contenido del presente impreso y comunicar, de cualquier forma y modalidad, las modificaciones aportadas.

*Legrand își rezervă dreptul de a modifica în orice moment conținutul acestei broșuri și de a comunica în orice formă sau modalitate modificările aferente.*

A Legrand se reserva o direito de modificar a qualquer momento os conteúdos deste folheto e de comunicar, em qualquer forma e modalidade, as mudanças feitas.

*Η Legrand επιφυλάσσει το δικαίωμα να μεταβάλει ανά πάσα στιγμή τα περιεχόμενα που παραθέτονται στο παρόν έντυπο και να μεταδίδει, υπό οποιαδήποτε μορφή και τρόπο, τις πραγματοποιημένες αλλαγές.*

Legrand оставляет за собой право в любой момент изменять содержание данного документа и сообщать о внесенных изменениях в любой форме и любым способом.

*Legrand her hangi bir zamanda iş bu kılavuzda gösterilen içerikte değişiklikler yapma hakkını ve yapılan bu değişiklikleri her hangi bir biçim ve yordamla bildirim hakkını saklı tutar.*

Legrand zastrzega sobie prawo do zmiany w każdym momencie treści przedstawionej w niniejszej instrukcji i do zakomunikowania w dowolnej formie i trybie dokonanych zmian.

تحفظ شركة «Legrand» بالحق في تغيير المحتويات الموضحة في هذا المنذور في أي وقت والإخطار بالتغييرات التي تمت بأي شكل وطريقة.